



Tchibo

[www.tchibo.de](http://www.tchibo.de)

D/A GB PL CZ SK HU RO TR RU KK



Herzlich willkommen bei

# Cafissimo

100% TCHIBO ARABICA IN DER AROMAKAPSEL

*Crafted by*

 **Saeco**

Saeco is a trademark of the Philips Group

Bedienungsanleitung und Garantie  
für Cafissimo TUTTOCAFFÈ





## Erleben Sie mit Cafissimo die ganze Welt des Kaffees

Wir freuen uns, dass Sie sich für Cafissimo entschieden haben. Die Cafissimo TUTTOCAFFÈ verbindet in idealer Weise die langjährige Erfahrung und Leidenschaft des Kaffee-Experten Tchibo mit der herausragenden Technik-Kompetenz und dem Gespür für italienischen Lifestyle von Saeco.

Unsere Experten von Tchibo und Saeco haben gemeinsam Maschine und Kapseln ideal aufeinander abgestimmt, damit Ihr Kaffee sein volles Aroma entfalten kann.

Mit Ihrer TUTTOCAFFÈ genießen Sie daher perfekten Espresso, Caffè Crema und Filterkaffee einfach auf Knopfdruck.

Vielen Dank für Ihr Vertrauen.

Ihr Cafissimo Team



## Perfekter Kaffeegenuss auf Knopfdruck

Mit der Cafissimo TUTTOCAFFÈ können Sie Espresso, Caffè Crema und Filterkaffee einfach auf Knopfdruck zubereiten. Damit sich der Geschmack jeder Kaffeespezialität optimal entfalten kann, haben wir von Cafissimo das 3-Brühdrukstufen-System entwickelt. So garantieren wir Ihnen die optimale Zubereitung Ihrer Kaffeespezialität mit dem jeweils perfekten Brühdruk.

Für eine einfache und unkomplizierte Bedienung sind die Tasten auf Ihrer Cafissimo TUTTOCAFFÈ für Espresso, Caffè Crema und Filterkaffee farblich auf die Kapseln abgestimmt. So erkennen Sie bereits an der Kapselfarbe, welche Taste Sie für die Zubereitung drücken müssen:



 weiße Tasse / Espresso



 gelbe Tasse / Caffè Crema



 blaue Tasse / Filterkaffee



## Die ganze Vielfalt der Cafissimo Aromakapseln

Basierend auf unserer langjährigen Tchibo Kaffee-Expertise wählen wir bei Cafissimo nur die besten Arabica-Bohnen aus und veredeln sie nach langsamer Reifung durch die Tchibo Einzelröstung. Um Ihnen stets allerhöchsten Genuss zu garantieren, wird jede Kapsel aromafrisch versiegelt - so entfaltet sich das perfekte Aroma in Ihrer Tasse.

Erleben Sie die einzigartige Vielfalt des Cafissimo Kapselsystems. Wählen Sie aus unseren zwölf erlesenen Sorten Espresso, Caffè Crema und Filterkaffee und entdecken Sie dabei unsere Cafissimo Länderkaffees aus den besten Anbauregionen Brasiliens, Äthiopiens, Kolumbiens und Indiens. Regelmäßig ergänzen wir unsere Kapselvielfalt um unsere limitierten Grand Classé Editionen.

Cafissimo Kapseln erhalten Sie überall dort, wo es Tchibo gibt und unter [www.tchibo.de](http://www.tchibo.de) oder [www.tchibo.at](http://www.tchibo.at)

## Die Besonderheiten Ihrer Cafissimo TUTTOCAFFÈ im Überblick

### Einfache Bedienung

Dank des übersichtlichen Bedienfeldes bereiten Sie Espresso, Caffè Crema und Filterkaffee ganz einfach und sauber auf Knopfdruck zu.

### Einzigartiges 3-Brühdrukstufen-System

Durch das intelligente Zusammenspiel von Maschine und Kapseln wird jede Kaffeesorte automatisch mit dem richtigen Brühdruk zubereitet.

### Höhenverstellbare Abtropfschale

Dank der höhenverstellbaren Abtropfschale finden auch Tassen unterschiedlicher Größen auf Ihrer Cafissimo TUTTOCAFFÈ ihren Platz.

### Kapselauffangbehälter

Durch den integrierten Kapselauffangbehälter zur bequemen Kapselentsorgung bereiten Sie schnell und sauber gleich mehrere Tassen direkt nacheinander zu.

### Individuell programmierbare Getränkemenge für alle Getränke

Passen Sie die Stärke des Kaffees Ihrem persönlichen Geschmack an.

### Energieeffizienz

Ihre TUTTOCAFFÈ ist dank Standby-Modus (Ruhemodus) und Entkalkungserinnerung besonders energiesparend.

### 40 Monate Garantie

Aus Überzeugung von der Qualität unserer Produkte gewähren wir Ihnen eine extra lange Garantie von 40 Monaten.



## Ihre Cafissimo TUTTOCAFFÈ auf einen Blick

Bedienfeld mit  
Kontrollleuchten

Kapselfach

Innen:  
integrierter  
Kapselauffangbehälter

abnehmbarer  
Wassertank



Verstell- und abnehmbare  
Abtropfschale

### Bedienfeld im Detail - Funktion der Tasten

Hinweis-Lampe

Ein-/Ausschalten der Maschine

Espresso



Filterkaffee

Caffè Crema

# Cafissimo

Deutsch



HD8602

TC. No.: 313174

TC. No.: 313175

TC. No.: 313176

TC. No.: 313177

TC. No.: 300087

TC. No.: 300090

TC. No.: 300093

## BEDIENUNGSANLEITUNG

LESEN SIE DIE BEDIENUNGSANLEITUNG AUFMERKSAM

### INHALT

<b>WICHTIG</b> .....	<b>2</b>	<b>REINIGUNG UND WARTUNG</b> .....	<b>7</b>
Sicherheitshinweise .....	2	Allgemeine Reinigung .....	7
Achtung .....	2	Auffangbehälter für leere Kapseln und Restwasserbehälter leeren .....	7
Hinweise .....	3	Tägliche Reinigung des Wassertanks .....	8
Übereinstimmung mit den Normen .....	3	Wöchentliche Reinigung Kaffeesystem .....	8
<b>GESAMTANSICHT DES GERÄTS</b> .....	<b>4</b>	<b>ENTKALKEN</b> .....	<b>8</b>
<b>AUFSTELLEN DES GERÄTS</b> .....	<b>5</b>	<b>ANZEIGEN DES GERÄTS</b> .....	<b>10</b>
Vorbereitung .....	5	<b>ENTSORGUNG</b> .....	<b>10</b>
Vorbereitung des Geräts für die Verwendung .....	5	<b>PROBLEMLÖSUNG</b> .....	<b>11</b>
Erste Inbetriebnahme oder nach längerer Nichtbenutzung .....	5	<b>TECHNISCHE DATEN</b> .....	<b>11</b>
Automatische Ausschaltung .....	5	<b>KUNDENDIENSTZENTREN UND GARANTIE</b> .....	<b>12</b>
Einstellen der Ausgabehöhe.....	5		
<b>KAFFEEZUBEREITUNG</b> .....	<b>6</b>		
Zubereitung von Kaffee .....	6		
Einstellung Kaffeemenge in der Tasse .....	7		
Zurücksetzen auf voreingestellte Mengen.....	7		

## WICHTIG

### Sicherheitshinweise

Das Gerät ist mit Sicherheitsvorrichtungen ausgestattet. Lesen Sie trotzdem aufmerksam die Sicherheitshinweise, um eventuelle Personen- und Sachschäden zu vermeiden. Bewahren Sie diese Bedienungsanleitung zum späteren Nachlesen auf. Wird das Gerät an andere übergeben, geben Sie auch die vorliegende Bedienungsanleitung mit.



Der Begriff **ACHTUNG** und dieses Symbol weisen den Benutzer auf Gefahrensituationen hin, die zu schweren Verletzungen, Lebensgefahr und/oder Schäden am Gerät führen können.



Der Begriff **HINWEIS** und dieses Symbol weisen den Benutzer auf Gefahrensituationen hin, die zu leichteren Verletzungen und/oder Schäden am Gerät führen können.

### Achtung

- Schließen Sie das Gerät an eine geeignete, geerdete Wandsteckdose an, deren Netzspannung mit den technischen Daten der Maschine übereinstimmt.
- Schließen Sie das Gerät an eine geerdete Steckdose an.
- Lassen Sie das Netzkabel nicht lose vom Tisch oder der Arbeitsfläche herabhängen, und legen Sie es nicht auf heißen Oberflächen ab.
- Das Gerät, der Stecker und das Netzkabel dürfen nicht in Wasser getaucht werden: Stromschlaggefahr!
- Teile der Maschine können auch nach dem Ausschalten noch heiß sein. Lassen Sie sie abkühlen, bevor Sie sie anfassen.
- Heben Sie das Gerät nicht am Öffnungshebel für das Kapselfach hoch. Fassen Sie es dafür immer am Gehäuse an.
- Lassen Sie das Gerät während des Betriebs nie unbeaufsichtigt.
- Das Gerät ist mit rutschfesten Füßen ausgestattet. Die Arbeitsflächen sind mit einer Vielfalt von Lacken und Kunststoffen beschichtet und werden mit verschiedensten Pflegemitteln behandelt. Manche dieser Stoffe können eventuell die Gerätefüße angreifen und aufweichen. Legen Sie bei Bedarf eine rutschfeste Unterlage unter das Gerät.
- Ziehen Sie den Netzstecker aus der Steckdose:
  - wenn Betriebsstörungen auftreten;
  - wenn das Gerät für einen längeren Zeitraum nicht benutzt wird;
  - bevor das Gerät gereinigt wird.

Ziehen Sie am Stecker, nicht am Netzkabel. Den Stecker nicht mit nassen Händen berühren.

- Verwenden Sie das Gerät nicht, wenn der Netzstecker, das Netzkabel oder das Gerät selbst defekt oder beschädigt sind.
- Am Gerät und am Netzkabel dürfen keinerlei Veränderungen vorgenommen werden. Alle Reparaturen müssen durch ein von Saeco autorisiertes Kundendienstzentrum ausgeführt werden, um jede Gefahr zu vermeiden.
- Das Gerät darf nicht von Kindern unter 8 Jahren benutzt werden.
- Das Gerät darf von Kindern ab 8 Jahren benutzt werden, wenn diese zuvor in die korrekte Bedienung

- des Geräts eingewiesen wurden und die entsprechenden Gefahren kennen oder durch einen Erwachsenen überwacht werden.
- Die Reinigung und die Wartung dürfen nicht durch Kinder unter 8 Jahren und ohne das Beisein eines Erwachsenen ausgeführt werden.
  - Halten Sie Kinder unter 8 Jahren von Gerät und Netzkabel fern.
  - Das Gerät kann von Personen mit körperlichen, geistigen oder sensorischen Einschränkungen bzw. mangelnden Erfahrungen und Kenntnissen benutzt werden, wenn sie zuvor in die korrekte Bedienung des Geräts eingewiesen wurden und die entsprechenden Gefahren kennen oder durch einen Erwachsenen überwacht werden.
  - Kinder müssen beaufsichtigt werden, um sicherzustellen, dass sie nicht mit dem Gerät spielen.
  - Stecken Sie weder die Finger noch andere Gegenstände in das Kapselfach.

## **Hinweise**

---

- Das Gerät wurde nur für den Gebrauch im privaten Haushalt entwickelt. Es ist z.B. nicht für die Verwendung in Kantinen oder Personalküchen von Geschäften, Büros, landwirtschaftlichen Betrieben oder anderen Arbeitsbereichen vorgesehen.
- Stellen Sie das Gerät auf eine waagerechte, ebene und stabile Fläche.
- Stellen Sie das Gerät nicht auf heiße Flächen oder in die Nähe von heißen Öfen, Heizgeräten oder ähnlichen Wärmequellen.
- Verwenden Sie ausschließlich Original Tchibo Cafissimo Kapseln. Verwenden Sie keine Kapseln anderer Hersteller, keine beschädigten oder deformierten Kapseln und füllen Sie auch niemals losen Kaffee ein, da dies die Maschine beschädigt. Eine Reparatur wird in diesem Fall nicht von der Garantie abgedeckt.
- Lassen Sie das Gerät abkühlen, bevor Teile des Geräts herausgenommen oder eingesetzt werden.
- Keinesfalls heißes, kochendes oder kohlenstoffhaltiges Wasser in den Tank füllen. Verwenden Sie ausschließlich kaltes Wasser.
- Verwenden Sie zum Reinigen keine scheuernden oder ätzenden Mittel. Ein weiches, feuchtes Tuch ist ausreichend.
- Das Gerät muss regelmäßig entkalkt werden. Es wird am Gerät angezeigt, wenn das Entkalken erforderlich ist. Falls das Entkalken nicht durchgeführt wird, funktioniert das Gerät eventuell nicht störungsfrei. Eine Reparatur wird in diesem Fall nicht von der Garantie abgedeckt!
- Das Gerät darf keiner Temperatur unter 0 °C ausgesetzt werden. Das Restwasser im Heizsystem kann gefrieren und das Gerät beschädigen.
- Entleeren Sie den Wassertank, wenn das Gerät für einen längeren Zeitraum nicht verwendet wird. Das Wasser könnte verunreinigt werden. Benutzen Sie bei jeder Verwendung des Geräts frisches Wasser.
- Benutzen Sie das Gerät nur, wenn der Behälter für die leeren Kapseln und die Abtropfschale eingesetzt sind.

## **Übereinstimmung mit den Normen**

---

Dieses Gerät entspricht den Vorgaben der Europäischen Richtlinie 2012/19/EU für Elektro- und Elektronik-Altgeräte und der Europäischen Richtlinie 2011/65/EU zur Beschränkung der Verwendung bestimmter gefährlicher Stoffe in Elektro- und Elektronikgeräten.

# GESAMTANSICHT DES GERÄTS

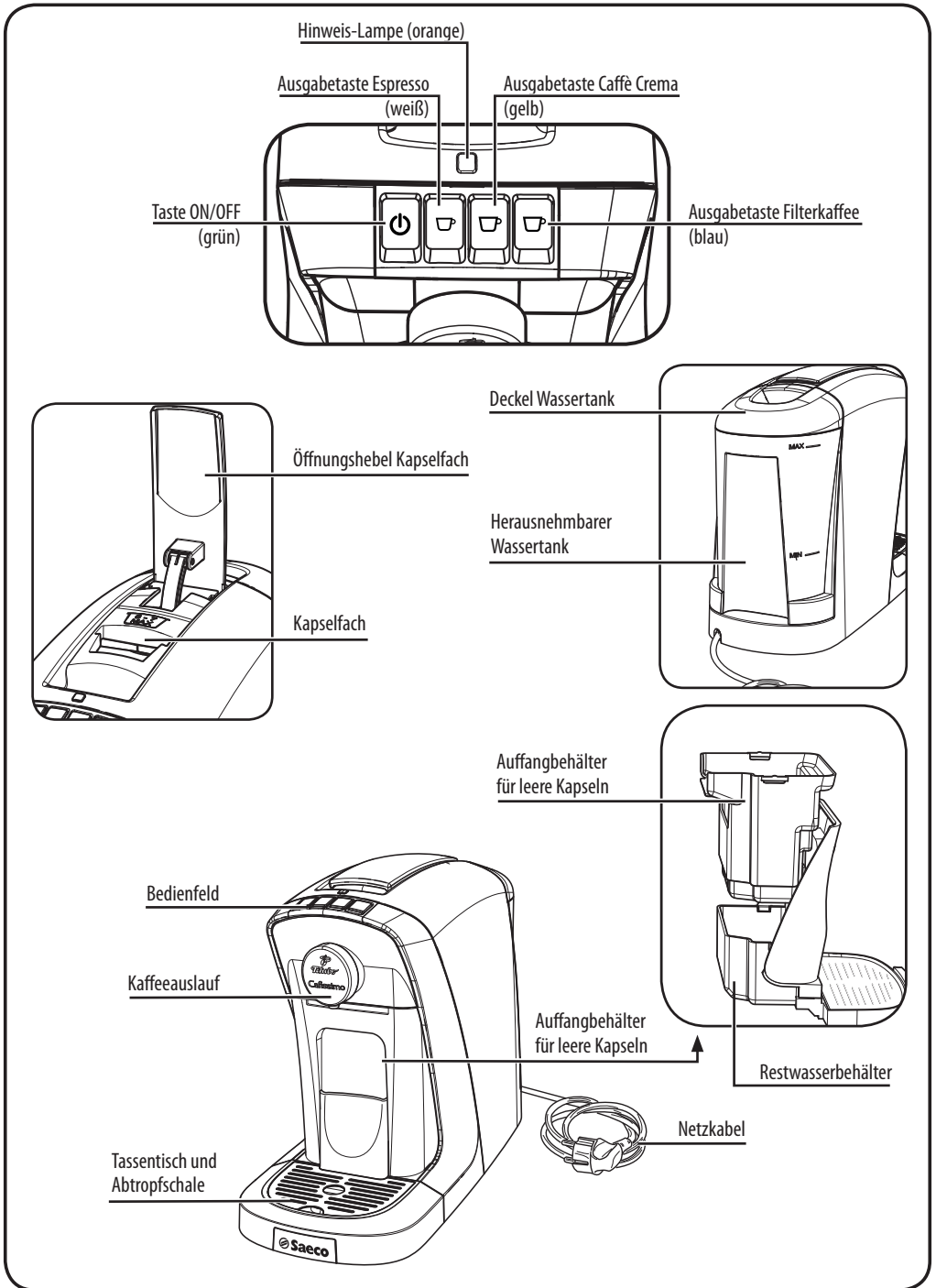



# AUFSTELLEN DES GERÄTS

## Vorbereitung

Das Gerät aus der Verpackung nehmen und an einem geeigneten Ort aufstellen.

## Vorbereitung des Geräts für die Verwendung

- 1- Den Wassertank aus seiner Aufnahme herausnehmen.

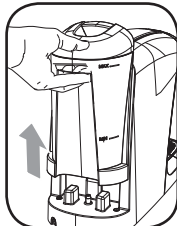

- 2- Den Deckel vom Wassertank abnehmen. Den Wassertank ausspülen und mit frischem, kaltem Leitungsbzw. Trinkwasser füllen. Der im Tank angegebene maximale Füllstand (MAX) darf nicht überschritten werden.



- 3- Den Deckel wieder auf den Wassertank aufsetzen.
- 4- Den Wassertank wieder in das Gerät einsetzen.

**!** Heißes Wasser oder andere Flüssigkeiten können den Tank und/oder das Gerät beschädigen. Schalten Sie das Gerät nicht ein, wenn kein Wasser im Tank ist. Kontrollieren Sie immer, dass der Wassertank ausreichend gefüllt ist.



- 5- Den Stecker in eine geerdete Wandsteckdose mit geeigneter Spannungsversorgung einstecken.
- 6- Um das Gerät einzuschalten, drücken Sie einfach die Taste ON/OFF  auf dem Bedienfeld.
- 7- Solange noch kein Wasser ins System der Maschine gefördert wurde, blinkt die Hinweis-Lampe (orange). Gehen Sie wie im nächsten Abschnitt beschrieben vor.

## Erste Inbetriebnahme oder nach längerer Nichtbenutzung

Bei der ersten Inbetriebnahme oder wenn das Gerät länger als 2 Wochen nicht verwendet wurde, wie unten beschrieben vorgehen.

- 1- Den Wassertank ausspülen und mit frischem Trinkwasser füllen.
- 2- Sicherstellen, dass der Hebel geschlossen ist, und eine Tasse unter den Kaffeeauslauf stellen, wie in der Abbildung gezeigt.



- 3- Die Taste Caffè Crema  (gelb) drücken, ohne eine Kapsel einzulegen.
- 4- Wenn die Tasse voll ist, die Taste Caffè Crema  drücken, um die Ausgabe abzubrechen, dann die Tasse leeren.

**☰** Die Ausgabe stoppt automatisch, wenn die eingestellte Menge erreicht wurde.

- 5- Die Schritte 2 bis 4 wiederholen, bis kein Wasser mehr im Tank ist.
- 6- Wenn die Hinweis-Lampe (orange) blinkt, ist der Wassertank leer. Füllen Sie den Tank auf und wiederholen Sie die Schritte 2-5.
- 7- Den Wassertank erneut füllen. Anschließend ist das Gerät betriebsbereit.

## Automatische Ausschaltung

9 Minuten nach der letzten Benutzung schaltet sich das Gerät automatisch aus.

Um das Gerät wieder einzuschalten, drücken Sie einfach die Taste ON/OFF .

Das Gerät kann manuell ausgeschaltet werden. Drücken Sie dazu die Taste ON/OFF .

## Einstellen der Ausgabehöhe

Das Gerät ermöglicht die Verwendung verschiedener Tassengrößen für die Ausgabe Ihrer Getränke.

Die Abtropfschale kann auf zwei Ebenen positioniert werden und ermöglicht dadurch unterschiedliche Ausgabepositionen.

Um die Position der Abtropfschale zu verändern, gehen Sie wie beschrieben vor:



Abb.1



Abb.2

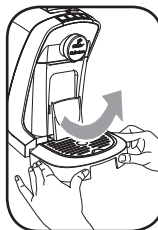

Abb.3

- 1- Heben Sie die Abtropfschale wie abgebildet schräg nach oben, um diese vom Gerät abzunehmen (Abb. 1).
- 2- Stecken Sie die Abtropfschale mit den Stiften (vorne an der Abtropfschale) in die entsprechenden Schlitz im Gerät (Abb. 2).

Wenn Sie große Tassen oder Gläser unter den Kaffeeauslauf stellen möchten, können Sie die Abtropfschale auch ganz abnehmen (Abb. 3). Stellen Sie dann die Tasse bzw. das Glas auf die Abstellfläche unter der Abtropfschale.

Für die Verwendung der gewünschten Tasse beachten Sie bitte folgende Hinweise:

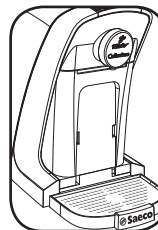
Espresso  oder Caffè Crema Tasse : Abtropfschale in hoher Position.





Tasse für Filterkaffee : Abtropfschale in niedriger Position.

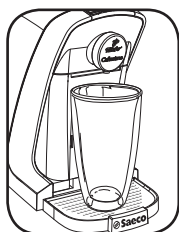

Latte Macchiato Glas: Entfernen Sie die Abtropfschale und setzen Sie das Glas direkt auf die Abstellfläche unter der Abtropfschale.



- Espresso  (weiß) = „schwarze Kapsel“
- Caffè crema  (gelb) = „gelbe Kapsel“
- Filterkaffee  (blau) = „blaue Kapsel“

## KAFFEEZUBEREITUNG

### Zubereitung von Kaffee

- Schalten Sie das Gerät ein, indem Sie die Taste ON/OFF  drücken. Die blinkende Taste zeigt an, dass die Maschine in der Aufwärmphase ist.

 **Vor der Zubereitung eines Kaffees überprüfen Sie, ob die Taste ON/OFF  und die Produkttasten dauerhaft leuchten und ob sich genug Wasser im Wassertank befindet.**

 **Keine Gegenstände oder die Finger in das Kapselfach stecken. Mit den Portionskapseln kann lediglich ein einziger Kaffee zubereitet werden. Die Kapseln dürfen nach dem Gebrauch NICHT wieder verwendet werden. Bei der Zubereitung eines Espresso oder eines Caffè Crema wird eine kleine Menge Kaffee vorgebrüht. Dieser Vorgang ist durch einen kurzen Stopp am Anfang des Brühvorgangs bemerkbar.**

 **Der Auffangbehälter für die leeren Kapseln und die Abtropfschale sollten täglich geleert werden. Überprüfen Sie vor dem Einsetzen der Kapsel, ob der Auffangbehälter für die leeren Kapseln eventuell voll ist.**

 **Wenn das Gerät längere Zeit nicht benutzt wurde und/oder die Tasse kalt ist, stellen Sie diese unter den Kaffeeauslauf und drücken Sie die Taste Espresso, ohne eine Kapsel einzulegen. Auf diese Weise werden die Tasse und das Gerät aufgewärmt. Leeren Sie anschließend die Tasse und gehen Sie wie ab Schritt 1 beschrieben vor.**

- Eine kleine oder große Tasse unter den Kaffeeauslauf stellen, wie im Abschnitt „Einstellen der Ausgabehöhe“ beschrieben.
- Den Hebel für die Öffnung des Kapselfachs nach oben führen (**Abb.1**).
- Eine Kapsel wie in der Abbildung gezeigt einsetzen (**Abb.2**).
- Den Hebel nach unten führen, um das Kapselfach zu schließen (**Abb.3**).



Abb.1



Abb.2



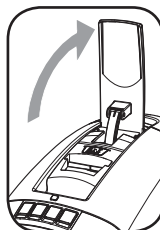

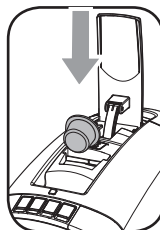

Abb.3

 **Falls beim Schließen des Kapselfachs ein Widerstand zu spüren ist, überprüfen Sie, ob die Kapsel richtig eingesetzt wurde und ob der Auffangbehälter für leere Kapseln eventuell voll ist.**

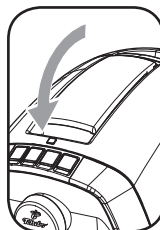
- Drücken Sie die Taste  (weiß) für die Zubereitung eines Espresso, die Taste  (gelb) für einen Caffè Crema oder die Taste  (blau) für einen Filterkaffee.
- Die Kaffeezubereitung wird automatisch beendet, wenn die eingestellte Menge erreicht ist. Die Kaffeeausgabe kann jedoch auch durch erneutes Drücken derselben Taste jederzeit unterbrochen werden.
- Den Hebel nach oben führen, um die leere Kapsel in den Auffangbehälter für leere Kapseln auszuwerfen.
- Genießen Sie Ihren frisch zubereiteten Kaffee.

 **Bei jeder Zubereitung läuft eine kleine Menge Restwasser in die Abtropfschale. Diese sollte regelmäßig geleert werden.**

 **Wenn die Maschine während der Kaffeezubereitung stoppt und die Hinweis-Lampe (orange) blinkt, befindet sich kein Wasser mehr im Wassertank. Gehen Sie nun wie folgt vor: Füllen**

Sie den Wassertank mit Wasser. Drücken Sie die Taste für das entsprechende Getränk. Sobald die gewünschte Menge Kaffee in die Tasse gelaufen ist, drücken Sie die Taste für das entsprechende Getränk erneut, um die Zubereitung zu beenden.

### Einstellung Kaffeemenge in der Tasse

Die Menge Kaffeepulver in jeder Kapsel ist jeweils für eine Tasse Espresso, Caffè Crema oder Filterkaffee geschmacklich optimal abgestimmt und entsprechend portioniert. Sie haben aber die Möglichkeit, die zubereitete Kaffeemenge nach Ihrem Geschmack und der Größe der Tasse individuell zu verändern.

Bei jedem Druck der Taste Espresso ☐, Caffè Crema ☐ oder Filterkaffee ☐ gibt das Gerät eine programmierte Kaffeemenge aus.

- Espresso etwa 40ml
- Caffè Crema etwa 125ml
- Filterkaffee etwa 125ml

Diese Menge kann nach Belieben für jedes einzelne Getränk neu programmiert werden.

**Programmierbare Mindestmenge: etwa 30 ml**  
**Programmierbare Höchstmenge: etwa 300 ml**  
**(Filterkaffee, Caffè Crema, Espresso)**

Im nachfolgenden Beispiel wird die Neuprogrammierung für Espresso ☐ (weiß) beschrieben.

**Vor der Zubereitung eines Kaffees überprüfen Sie, ob die Taste ON/OFF ☐ und die Produkttasten dauerhaft leuchten und ob sich genug Wasser im Wassertank befindet.**

Die Neuprogrammierung der Espresso-Menge ☐ erfolgt auf folgende Weise:

- 1- Stellen Sie eine Espressotasse unter den Kaffeeauslauf und ändern Sie ggf. die Höhe der Abtropfschale (siehe Abschnitt „Einstellen der Ausgabehöhe“). Eine neue Kapsel einsetzen, wie im vorigen Abschnitt beschrieben.
- 2- Die Taste Espresso ☐ (weiß) 3 Sekunden lang gedrückt halten, bis diese in kurzen Intervallen blinkt. Dann die Taste loslassen. Die Kaffeezubereitung startet.
- 3- Sobald die gewünschte Espresso-Menge zubereitet wurde, die Taste Espresso ☐ (weiß) erneut drücken.

Nun ist die Taste Espresso ☐ neu programmiert. Bei jeder nachfolgenden Anforderung gibt das Gerät die neu programmierte Menge aus.

**Die Mengen der anderen Getränke können auf dieselbe Weise mit den Tasten Caffè Crema ☐ (gelb) oder Filterkaffee ☐ (blau) neu programmiert werden.**

### Zurücksetzen auf voreingestellte Mengen

Zum Zurücksetzen der Getränkemengen auf die Werkseinstellungen halten Sie bei ausgeschalteter Maschine die Taste ON/OFF ☐ und die Taste Filterkaffee ☐ (blau) 5 Sekunden lang gedrückt. Zur Bestätigung blinken alle Tasten zwei Mal.

## REINIGUNG UND WARTUNG

### Allgemeine Reinigung

**Als Voraussetzung für den optimalen Geschmack der zubereiteten Getränke und auch um Schäden am Gerät vorzubeugen, muss das Gerät regelmäßig gereinigt werden.**

- 1- Die Reinigung darf nur dann ausgeführt werden, wenn das Gerät abgekühlt ist und der Netzstecker aus der Steckdose gezogen wurde.
- 2- Das Gerät keinesfalls in Flüssigkeiten tauchen.
- 3- Nur die Abtropfschale und das Abtropfgitter sind für die Reinigung in der Spülmaschine geeignet, alle anderen Teile nicht.
- 4- Für die Reinigung dürfen keine spitzen Gegenstände oder ätzende Reinigungs- oder Lösungsmittel verwendet werden.
- 5- Für die Reinigung des Geräts darf nur ein weiches, feuchtes Tuch verwendet werden.

### Auffangbehälter für leere Kapseln und Restwasserbehälter leeren

Nach ca. 6-7 Kaffeezubereitungen müssen die Abtropfschale und der Auffangbehälter für leere Kapseln geleert werden.

**Kontrollieren Sie regelmäßig, ob der Auffangbehälter für die leeren Kapseln und den Restwasserbehälter voll sind, um Betriebsstörungen und Schäden am Gerät zu vermeiden.**

- 1- Heben Sie die Abtropfschale wie abgebildet schräg nach oben, um diese vom Gerät abzunehmen.

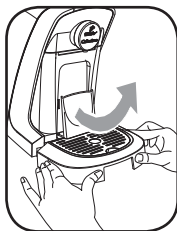

- 2- Ziehen Sie den Auffangbehälter für leere Kapseln und den Restwasserbehälter wie abgebildet gerade heraus.

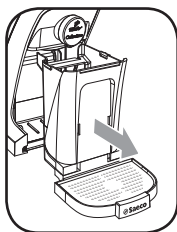

- 3- Heben Sie den Auffangbehälter seitlich nach oben ab.
- 4- Den Auffangbehälter für leere Kapseln leeren.

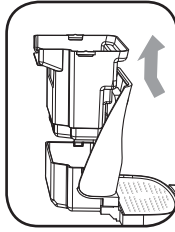

- 5- Leeren Sie den Restwasserbehälter.

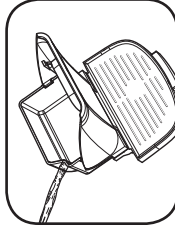

- 6- Die Abtropfschale leeren.

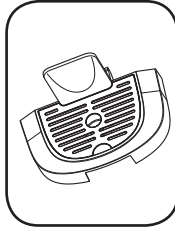

- 7- Spülen Sie alle Teile sorgfältig unter fließendem, warmem Wasser ab. Trocknen Sie die Teile anschließend mit einem weichen Tuch ab.

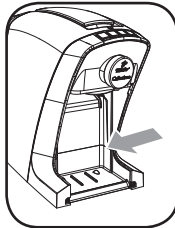

- 8- Wischen Sie das Innere des Gerätes mit einem feuchten Tuch aus. Wischen Sie mit einem trockenen Tuch nach.

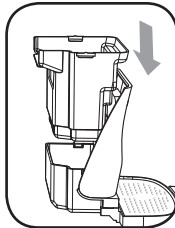

- 9- Den Auffangbehälter für leere Kapseln und den Restwasserbehälter wieder in das Gerät einsetzen.

- 10- Schieben Sie den Auffangbehälter für leere Kapseln wie abgebildet bis zum Anschlag in das Gerät hinein. Er muss spürbar einrasten.

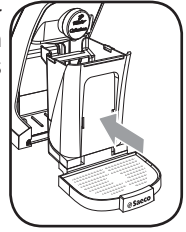

- 11- Setzen Sie die Abtropfschale ein.

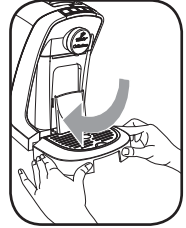

## Tägliche Reinigung des Wassertanks

Den Wassertank täglich unter fließendem Wasser ausspülen. Hierdurch wird vermieden, dass Ablagerungen von Kalk oder sonstigen Partikeln den Filter am Boden des Wassertanks verstopfen.

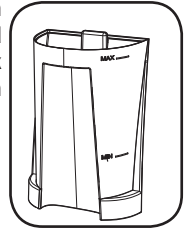

## Wöchentliche Reinigung des Kaffeesystems

Das Gerät muss wöchentlich gereinigt werden, um den optimalen Geschmack des Kaffees beizubehalten. Gehen Sie dazu folgendermaßen vor:

- 1- Eine Tasse unter den Kaffeeauslauf stellen, wie im Abschnitt "Einstellen der Ausgabehöhe" beschrieben.
- 2- Den Hebel für die Öffnung des Kapselfachs nach oben führen, um eine eventuell im Kapselfach vorhandene Kapsel zu entfernen. **Keine neue Kapsel einlegen!** Den Hebel wieder nach unten führen.
- 3- Drücken Sie die Taste  (gelb) für die Zubereitung eines Caffè Crema.
- 4- Nach der Ausgabe die Tasse leeren.  
Das Gerät ist einsatzbereit.

## ENTKALKEN

Das Entkalken des Gerätes dauert ungefähr 30 Minuten und ist in einen Entkalkungs- und einen Spülvorgang unterteilt. Unterbrechen Sie keinesfalls den Entkalkungs- oder den Spülvorgang und schalten Sie das Gerät nicht aus. Während des Entkalkungsvorgangs tritt die Entkalkungslösung in regelmäßigen Abständen aus dem Kaffeeauslauf aus.







Während des Spülvorgangs mit frischem Wasser wird kontinuierlich Wasser über den Kaffeeauslauf ausgegeben.

Während des normalen Gebrauchs bilden sich im Gerät Kalkablagerungen. Die Hinweis-Lampe  (orange) leuchtet automatisch auf, sobald das Gerät entkalkt werden muss.





Sollte die Maschine nicht regelmäßig entkalkt werden oder die Entkalkung nicht korrekt ausgeführt werden, bleiben Kalkablagerungen in der Maschine zurück. Auf diese Weise bilden sich neue Kalkablagerungen schneller und das Gerät funktioniert eventuell nicht mehr störungsfrei. In diesem Fall ist die Reparatur nicht durch Ihre Garantie gedeckt!



 **Wir empfehlen, den Entkalker von Saeco CA6700 (im Handel erhältlich) zu verwenden, der speziell auf die technischen Eigenschaften des Gerätes abgestimmt wurde und so dessen Leistung langfristig erhält und umfassende Sicherheit für den Verbraucher gewährleistet. Die Entsorgung des Entkalkungsmittels muss gemäß den Vorgaben des Herstellers und/oder den im Benutzerland geltenden Vorschriften erfolgen. Auch das Entkalkungsmittel Durgol ist auf die technischen Merkmale des Gerätes abgestimmt.**

 **Achtung! Das Entkalkungsmittel und die bis zum Abschluss des Entkalkungsvorgangs zubereiteten Produkte dürfen keinesfalls getrunken werden. Keinesfalls darf Essig als Entkalker verwendet werden.**



- 1- Schalten Sie das Gerät mit der Taste ON/OFF  aus.
- 2- Stellen Sie sicher, dass sich keine Kapsel im Kapselfach befindet und der Hebel nach unten geführt wurde.
- 3- Entfernen und leeren Sie den Wassertank, die Abtropfschale, den Auffangbehälter für leere Kapseln und den Restwasserbehälter.
- 4- Den Inhalt der Flasche mit dem Entkalkungsmittel in den Wassertank einfüllen und bis zum Füllstand (MAX) mit frischem Wasser auffüllen.
- 5- Setzen Sie den Wassertank, die Abtropfschale, den Auffangbehälter für leere Kapseln und den Restwasserbehälter wieder ein.
- 6- Nehmen Sie anschließend die Abtropfschale ab.
- 7- Stellen Sie einen Behälter mit einem Mindestfassungsvermögen von 1 Liter unter den Kaffeeauslauf.
- 8- Halten Sie die Taste Espresso  (weiß) und Caffè Crema  (gelb) 3 Sekunden gedrückt, bis die Hinweis-Lampe  (orange) leuchtet bzw. blinkt - abhängig davon, in welchem Zustand sich die Maschine vor dem Entkalken befand. Dann beide Tasten loslassen.
- 9- Die Taste Espresso  (weiß) leuchtet dauerhaft auf und zeigt damit an, dass der Entkalkungsmodus aktiviert wurde.
- 10- Drücken Sie die Taste Espresso  (weiß), um den Entkalkungsvorgang zu starten. Die Maschine gibt das Entkalkungsmittel in regelmäßigen Abständen über den Kaffeeauslauf aus. Die Taste Espresso  (weiß) blinkt während des Entkalkungsvorgangs.







 **Der Entkalkungsvorgang kann unterbrochen werden, zum Beispiel, um den Behälter zu leeren. Drücken Sie dazu die Taste Filterkaffee  (blau). Drücken Sie die Taste erneut, um die Entkalkung fortzusetzen.**

- 11- Sobald das Gerät die gesamte Entkalkungslösung ausgegeben hat, blinkt die Hinweis-Lampe  (orange) und die Taste Caffè Crema  (gelb) leuchtet dauerhaft.
- 12- Leeren Sie den Behälter, in den die Entkalkungslösung gelaufen ist, und den Restwasserbehälter. Setzen Sie den Restwasserbehälter wieder ein und stellen Sie den Behälter wieder unter den Kaffeeauslauf.
- 13- Entfernen Sie den Wassertank, spülen Sie ihn unter fließendem Wasser aus und füllen Sie ihn bis zur **Markierung MAX** mit frischem Trinkwasser. Den Wassertank wieder in das Gerät einsetzen.
- 14- Drücken Sie die Taste Caffè Crema  (gelb), um den Spülvorgang zu starten.  
Das Gerät gibt das Wasser über den Kaffeeauslauf aus. Während des Spülvorgangs blinkt die Taste Caffè Crema  (gelb).
- 15- Sobald der Spülvorgang beendet ist, blinken alle Tasten einige Male und das Gerät wird ausgeschaltet.

 **Wenn Sie den Wassertank für den Spülvorgang nicht bis zur Markierung MAX gefüllt haben, blinkt die Hinweis-Lampe  (orange) am Ende des Spülvorgangs. Füllen Sie den Wassertank bis zur Markierung MAX und wiederholen Sie Schritt 14.**

- 16- Leeren Sie den Behälter, in den das Spülwasser gelaufen ist, und den Restwasserbehälter.
- 17- Setzen Sie den Restwasserbehälter und die Abtropfschale wieder ein.
- 18- Das Gerät ist nun wieder bereit für die Kaffeezubereitung.

 **Beim nächsten Einschalten der Maschine blinkt die Hinweis-Lampe  (orange), um auf den leeren Wassertank hinzuweisen. Den Wassertank füllen, eine Kapsel einlegen, den Hebel schließen und die entsprechende Kaffee-Ausgabetaste drücken. Die Hinweis-Lampe  (orange) erlischt. Das Getränk wird von der Maschine in die Tasse ausgegeben.**

 **Wenn Sie das Gerät während des Entkalkungs- oder Spülvorgangs durch Herausziehen des Netzsteckers ausgeschaltet haben, so muss der Entkalkungsvorgang zu Ende gebracht werden, bevor Sie einen Kaffee zubereiten können. Den Netzstecker wieder in die Steckdose stecken. Die Maschine mit der Taste ON/OFF  einschalten. Wenn die Taste Espresso  (weiß) aufleuchtet, den Entkalkungsvorgang durch Drücken der Taste Espresso  (weiß) fortsetzen und anschließend die Schritte [11 – 18] ausführen. Wenn die Taste Caffè Crema  (gelb) aufleuchtet, den Spülvorgang durch Drücken der Taste Caffè Crema  (gelb) fortsetzen. Anschließend die Schritte [15 – 18] ausführen.**

## ANZEIGEN DES GERÄTS

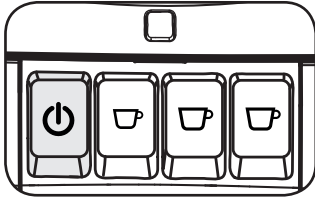

**⏻ - Langsam blinkend**  
Gerät in Aufheizphase.

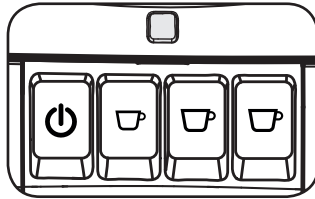

**☐ - Dauerhaft leuchtend**  
Das Gerät muss entkalkt werden. Siehe Kapitel „Entkalken“ in dieser Bedienungsanleitung.

**☐ - Langsam blinkend**  
Der Wassertank muss gefüllt werden.  
Den Wassertank mit frischem Trinkwasser füllen und das gewünschte Getränk wählen.  
Das System wird mit Wasser gefüllt und die Hinweis-Lampe erlischt.

**☐ - Sollte das Wasser während der Ausgabe eines Getränks zur Neige gehen, den Wassertank erneut füllen und die Getränketaste noch einmal drücken, ohne eine neue Kapsel einzulegen. Drücken Sie erneut die entsprechende Getränketaste, sobald die gewünschte Menge erreicht ist.**

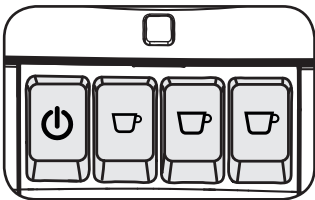

**Alle Bedientasten leuchten dauerhaft**  
Die Maschine ist einsatzbereit.

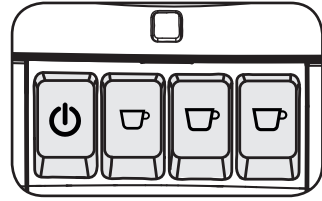

**Alle Bedientasten blinken gleichzeitig**  
Kontaktieren Sie bitte unsere Cafissimo-Hotline. Weitere Kontaktinformationen finden Sie im Kapitel „Kundendienstzentren und Garantie“ in dieser Bedienungsanleitung.

## ENTSORGUNG

**Gemäß der Richtlinie 2012/19/EU über Elektro- und Elektronik-Altgeräte (EEAG), und insbesondere Anhang IX:**



Das Symbol mit dem durchgestrichenen Mülleimer auf dem Gerät oder auf seiner Verpackung gibt an, dass das Produkt zum Ende seines Betriebslebens getrennt vom Hausmüll entsorgt werden muss. Der Benutzer muss das außer Betrieb genommene Gerät daher entsprechenden Entsorgungsstellen für Elektro- und Elektronikmüll zuführen oder es beim Kauf einer neuen, gleichwertigen Vorrichtung zurückgeben. Die geeignete Entsorgung über die Wertstofftrennung und die Zuführung des außer Betrieb genommenen Geräts in das Recycling, die Aufbereitung und die umweltgerechte Entsorgung tragen zur Vermeidung von möglichen negativen Auswirkungen auf die Umwelt und die menschliche Gesundheit bei und ermöglichen die Wiederverwendung der Materialien, aus denen das Gerät besteht. Die ungesetzliche Entsorgung des Produkts durch den Besitzer zieht die Verhängung von Verwaltungsstrafen gemäß der geltenden Gesetzgebung nach sich.

# PROBLEMLÖSUNG

Verhalten	Ursachen	Abhilfe
Das Gerät lässt sich nicht einschalten.	Das Gerät ist nicht an das Stromnetz angeschlossen.	Netzstecker in die Steckdose stecken.
Das Gerät braucht sehr lange zum Aufheizen oder die Kaffeetemperatur ist zu niedrig.	Das Gerät ist verkalkt.	Das Gerät entkalken.
Die Pumpe ist laut.	Zu wenig Wasser im Wassertank.	Den Wassertank mit frischem Trinkwasser füllen.
	Der Wassertank ist nicht richtig eingesetzt.	Den Wassertank richtig einsetzen und nach unten drücken.
Der Hebel erreicht die Ausgabeposition nicht.	Behälter für leere Kapseln voll.	Den Auffangbehälter für leere Kapseln leeren. Die Kapsel erneut einsetzen.
	Kapsel falsch eingelegt.	Die Kapsel erneut einsetzen; dabei überprüfen, dass die Kapsel korrekt eingesetzt wurde.
	Kapsel verklemmt.	Den Hebel kräftig ein paar Mal ganz nach oben und unten führen, um die Kapsel zu entfernen.
Der Hebel lässt sich nicht vollständig nach oben führen.	Behälter für leere Kapseln voll.	Den Auffangbehälter für leere Kapseln leeren.
Der Kaffee wird zu schnell zubereitet oder die Creme fehlt.	Die verwendete Kapsel ist für die Zubereitung des gewählten Produkts nicht geeignet.	Legen Sie eine neue Kapsel ein und wiederholen Sie den Vorgang oder überprüfen Sie, ob die Kapsel die richtige Farbe hat.
	Der Wassertank ist nicht richtig eingesetzt.	Den Wassertank richtig einsetzen und nach unten drücken.
Der Kaffee wird nicht oder nur tropfenweise zubereitet.	Zu wenig Wasser im Tank.	Den Wassertank mit frischem Trinkwasser füllen.
	Das Gerät ist verkalkt.	Das Gerät entkalken.
Die Getränkeausgabe wird unterbrochen.	Zu wenig Wasser im Tank.	Den Wassertank mit frischem Trinkwasser füllen. Die Taste für das Getränk, dessen Ausgabe unterbrochen wurde, drücken, ohne eine neue Kapsel einzulegen. Sobald die gewünschte Menge des gewählten Getränks zubereitet wurde, die Taste erneut drücken, um die Ausgabe zu beenden.
Es befindet sich Kaffeepulver in der Tasse.	Eine kleine Menge Kaffeepulver bleibt immer auf dem Grund der Tasse.	Dies ist normal und es handelt sich nicht um einen Defekt.
Die Hinweis-Lampe (orange) leuchtet dauerhaft.	Das Gerät ist verkalkt.	Das Gerät entkalken.
Die Hinweis-Lampe (orange) blinkt langsam.	Zu wenig Wasser im Tank.	Den Wassertank mit frischem Trinkwasser füllen.

**Bei Störungen, die nicht in oben stehender Tabelle behandelt werden, oder wenn das Problem durch die empfohlene Vorgehensweise nicht behoben werden kann, wenden Sie sich bitte an das Cafissimo Service Team. Weitere Kontakt-Informationen finden Sie im Kapitel „Kundendienstzentren und Garantie“ in dieser Bedienungsanleitung**

## TECHNISCHE DATEN

Der Hersteller behält sich das Recht vor, technische Änderungen am Produkt vorzunehmen.

Nennspannung - Nennleistung - Versorgung	.....	Siehe Schild auf der Unterseite der Maschine.
Gehäusematerial	.....	Thermoplastisch
Abmessungen (Breite x Tiefe x Höhe) (mm)	.....	150 x 360 x 265
Gewicht	.....	4 kg
Länge Kabel	.....	0,8 m
Bedienfeld	.....	Oben
Wassertank	.....	0,7 Liter - herausnehmbar
Fassungsvermögen Behälter leere Kapseln	.....	6-7
Durchlauferhitzer	.....	Edelstahl
Sicherheitsvorrichtungen	.....	Thermosicherung



## KUNDENDIENSTZENTREN UND GARANTIE

Die Saeco International Group S.p.A. (eingetragener Firmensitz: Via Torretta 240, Gaggio Montano (BO), Italien) als Kaffeemaschinenhersteller und die Tchibo GmbH (eingetragener Firmensitz: Überseering 18, 22297 Hamburg, Deutschland) übernehmen nebeneinanderstehend **40 Monate Garantie** für diese Cafissimo-Maschine innerhalb der Europäischen Union. Die Garantiezeit beginnt mit dem Datum des Kaufs der Cafissimo-Maschine durch den Erstanwender. Maßgebend ist das Datum auf dem Original-Kaufbeleg.

Die Garantie wird gemäß den örtlichen Bestimmungen des Landes, in dem die Maschine erworben wurde, ausgestellt. Sie gilt 40 Monate ab Kaufdatum innerhalb der Europäischen Union.

Der Garantie-Service kann sich verzögern, wenn die Reparatur in einem anderen Land als dem, in dem die Maschine gekauft wurde, erfolgt. Grund hierfür ist, dass die Maschinen in verschiedenen Ländern zu unterschiedlichen Zeitpunkten verkauft werden können und dass in bestimmten Ländern unter Umständen spezifische Maschinenversionen vertrieben werden.

Die Saeco International Group S.p.A. weist darauf hin, dass ihr Vertreter in Deutschland die Philips GmbH (eingetragener Firmensitz: Lübeckertorweg 5, 20099 Hamburg, Deutschland) und in Österreich die Philips Austria GmbH (eingetragener Firmensitz: Euro Plaza, Kranichberggasse 4, 1120 Wien, Österreich) ist.

Ihre Cafissimo-Maschine wurde nach den neuesten Fabrikationsmethoden hergestellt und einer genauen Qualitätskontrolle unterzogen. Die Saeco International Group S.p.A. und die Tchibo GmbH garantieren daher die einwandfreie Beschaffenheit des Gerätes während der oben genannten Garantiedauer.

Innerhalb der Garantiezeit werden alle Material- oder Herstellfehler von einem autorisierten Kundendienstzentrum von Philips Deutschland bzw. Philips Österreich innerhalb einer angemessenen Bearbeitungszeit behoben. Ist eine Reparatur nicht möglich, wird die fehlerhafte Cafissimo-Maschine durch eine fehlerfreie Maschine ersetzt. Ist ein Ersatz nicht möglich, wird dem Kunden der Kaufpreis gemäß Original-Kaufbeleg erstattet. Voraussetzung für die Gewährung der Garantie ist die Vorlage des Original-Kaufbelegs sowie des ordnungsgemäß ausgefüllten Service-Schecks, den Sie auf den letzten Seiten dieser Bedienungsanleitung finden. Eine Auflistung sowie die Anschriften der autorisierten Kundendienstzentren von Philips Deutschland und Philips Österreich finden Sie auf der Website [www.philips.de](http://www.philips.de) bzw. [www.philips.at](http://www.philips.at), oder wenden Sie sich telefonisch oder per E-Mail an unser Cafissimo Service Team.

Sollte sich ein Mangel herausstellen, **rufen Sie bitte zunächst unser Cafissimo Service Team an**

### Deutschland:

**Tel.** 01805 60 25 60 (Montag - Sonntag von 08.00 bis 22.00 Uhr)  
**0,14 €/Min.** a. d. dt. Festnetz; **max. 0,42 €/Min.** a. d. dt. Mobilfunk; jeweils inkl. gesetzl. USt

**E-Mail:** [cafissimo-service@tchibo.de](mailto:cafissimo-service@tchibo.de)

### Österreich:

**Tel.** 0800 – 88 02 65 (Montag - Sonntag von 08.00 bis 22.00 Uhr) gebührenfrei  
**E-Mail:** [cafissimo-service@tchibo.at](mailto:cafissimo-service@tchibo.at)

Unsere Kundenberater helfen Ihnen gerne weiter und vereinbaren mit Ihnen die weitere Vorgehensweise.

Wenn ein Einsenden des Artikels an ein autorisiertes Kundendienstzentrum von Philips Deutschland oder Österreich erforderlich ist, füllen Sie bitte den Service-Scheck auf den letzten Seiten dieser Bedienungsanleitung aus und senden Sie diesen zusammen mit dem Original-Kaufbeleg und dem sorgfältig verpackten Artikel an die vom Cafissimo Service Team angegebene Adresse.

Von der Garantie ausgenommen sind:

- Schäden infolge von unsachgemäßer Behandlung oder Gebrauch entgegen den Angaben in der Bedienungsanleitung
- Mechanische Schäden, einschließlich Transportschäden aufgrund von unzureichender Verpackung durch den Kunden
- Schäden nach Veränderungen oder unzulässigen Reparaturen am Artikel
- Schäden aufgrund mangelnder Reinigung/Entkalkung

Wartung und Reinigung der Maschine gemäß Bedienungsanleitung sowie Verschleißteile und Verbrauchsmaterial sind von der kostenlosen Garantie-Reparaturleistung ausgeschlossen.

Nichtgarantierte Reparaturen können Sie auch zum Selbstkostenpreis in einem von Philips Deutschland bzw. Philips Österreich autorisierten Kundendienstzentrum durchführen lassen. Rufen Sie ggf. das Cafissimo Service Team an.

In allen Ländern außerhalb der Europäischen Union gelten die jeweiligen nationalen ausdrücklich vorgesehenen Gewährleistungsbestimmungen.

Die geltenden nationalen Gewährleistungsrechte und Verbraucherrechte werden durch diese Garantie nicht ausgeschlossen oder begrenzt.

 **Saeco**

Via Torretta 240 – Gaggio M. – Bo – Italy

A

TYPE : HD8602

230 V ~ 50 Hz 1850 W

SERIAL Nr. TW901304003922



TC No.: 300091

HD8602/01

882860301010

Bei Kontaktaufnahme mit unserem Cafissimo Service halten Sie bitte beide oben ausgewiesenen Artikelnummern bereit - siehe Typenschild auf der Unterseite der Maschine. Diese werden zur Identifizierung der Maschine benötigt.



## Experience the world of coffee with Cafissimo

We are delighted that you have chosen Cafissimo. The Cafissimo TUTTOCAFFÈ perfectly combines the years of experience and passion of Tchibo's coffee experts with Saeco's outstanding technical knowledge and its intuition for Italian lifestyle.

Our experts at Tchibo and Saeco have partnered to optimally harmonise the machine and capsules to bring out the full aroma of your coffee.

With your TUTTOCAFFÈ, you can easily enjoy perfect espresso, caffè crema and filter coffee at the push of a button.

Thank you for your confidence.

The Cafissimo Team



## Enjoy perfect coffee at the push of a button

With the Cafissimo TUTTOCAFFÈ, you can easily prepare perfect espresso, caffè crema and filter coffee at the push of a button. Here at Cafissimo we have developed a three pressure level system so that each coffee speciality can best unfold its full taste and aroma. This allows us to guarantee the optimal preparation of your coffee speciality at the ideal brewing pressure.

The espresso, caffè crema and filter coffee buttons on your Cafissimo TUTTOCAFFÈ are colour-coordinated with the capsules for easy and simple operation. This lets you see by the colour of the capsule which button you need to press to prepare your beverage.

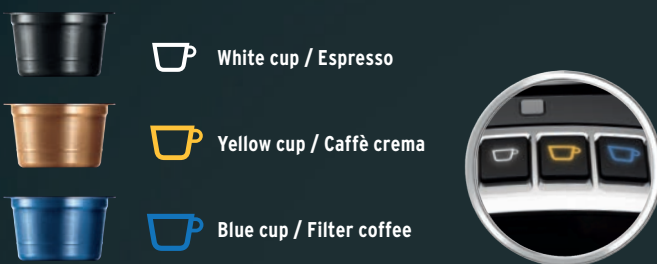

## A great variety of Cafissimo aroma capsules

Drawing from many years of Tchibo coffee expertise, we at Cafissimo only select the best arabica beans, which are slowly ripened and then refined through Tchibo's individual roasting process. In order to guarantee the utmost enjoyment for you, each capsule is sealed at the height of its aroma - thus releasing the perfect aroma in your cup.

Experience the unique diversity of the Cafissimo capsule system. Choose from our twelve exquisite varieties of espresso, caffè crema and filter coffee, and discover our Cafissimo country coffees from the best agricultural regions of Brazil, Ethiopia, Colombia and India. We regularly supplement our capsule variety with our limited Grand Classé editions.

You can obtain Cafissimo capsules at all Tchibo locations and online at [www.tchibo.de](http://www.tchibo.de) or [www.tchibo.at](http://www.tchibo.at)

## Special features of your Cafissimo TUTTOCAFFÈ

### Easy to use

Thanks to the simple design of the control panel, you can easily and neatly prepare perfect espresso, caffè crema and filter coffee at the push of a button.

### Unique three pressure level system

Through the intelligent interaction between the machine and capsules, each type of coffee is automatically prepared at the right brewing pressure.

### Height-adjustable drip tray

Cups of many different sizes can be used with your Cafissimo TUTTOCAFFÈ thanks to the height-adjustable drip tray.

### Used capsule drawer

You can quickly and neatly prepare multiple beverages one after the other thanks to the integrated used capsule drawer for easy capsule disposal.

### Individually-programmable portions for all beverages

Adjust the strength of the coffee to your personal taste.

### Energy efficiency

Your TUTTOCAFFÈ is highly energy-efficient thanks to its standby mode (sleep mode) and its descaling reminder.

### 40-month warranty

To prove our confidence in the quality of our products, we grant you an extra-long 40-month warranty.



## Your Cafissimo TUTTOCAFFÈ at a glance

Control panel with indicator lights

Capsule compartment

Removable water tank

Inside:  
Integrated  
used capsule drawer

Adjustable and  
removable drip tray



### Control panel in detail - button functions

Indicator light

Machine On/Off

Espresso

Filter coffee

Caffè crema



# Cafissimo

English



HD8602

TC. No.: 313174

TC. No.: 313175

TC. No.: 313176

TC. No.: 313177

TC. No.: 300087

TC. No.: 300090

TC. No.: 300093

## OPERATING INSTRUCTIONS

READ THE INSTRUCTIONS CAREFULLY

### TABLE OF CONTENTS

<b>IMPORTANT</b> .....	<b>14</b>	<b>CLEANING AND MAINTENANCE</b> .....	<b>19</b>
Safety instructions .....	14	General cleaning .....	19
Warning .....	14	Emptying the used capsule drawer and waste water drawer .....	19
Caution .....	15	Daily cleaning of the water tank .....	20
Compliance with standards .....	15	Weekly cleaning of the coffee circuit .....	20
<b>PRODUCT OVERVIEW</b> .....	<b>16</b>	<b>DESCALING</b> .....	<b>20</b>
<b>INSTALLATION</b> .....	<b>17</b>	<b>MACHINE WARNING LIGHTS</b> .....	<b>22</b>
Preparing for use .....	17	<b>DISPOSAL</b> .....	<b>22</b>
Preparing the machine for use .....	17	<b>TROUBLESHOOTING</b> .....	<b>23</b>
Using the machine for the first time or after a period of inactivity .....	17	<b>TECHNICAL SPECIFICATIONS</b> .....	<b>23</b>
Automatic switch-off .....	17	<b>AUTHORISED SERVICE CENTRES AND WARRANTY</b> .....	<b>24</b>
Adjusting the dispensing height .....	17		
<b>BREWING COFFEE</b> .....	<b>18</b>		
Coffee preparation .....	18		
Adjusting the coffee quantity .....	19		
Restoring the pre-set quantities .....	19		

## IMPORTANT

### Safety instructions

---

This machine is equipped with safety features. Nevertheless, read and follow the safety instructions carefully and only use the machine as described in these instructions to avoid accidental injury or damage due to misuse of the machine. If you give the machine to someone else, remember to give them these instructions as well.



The term **WARNING** and this icon warn against possible severe injuries, danger to life and/or damage to the machine.



The term **CAUTION** and this icon warn against slight injuries and/or damage to the machine.

### Warning

---

- Plug the machine into a suitable, earthed wall socket with a voltage matching the technical specifications of the machine.
- Connect the machine to an earthed wall socket.
- Do not let the power cord hang over the edge of a table or counter, or touch hot surfaces.
- Never immerse the machine, the plug or the power cord in water: danger of electric shock!
- Parts of the machine can still be hot after it is switched off. Let these parts cool before touching them.
- Do not lift the machine by the lever that opens the capsule compartment. To move the machine, hold it by the outer casing.
- Never leave the machine to operate while unattended.
- The machine is equipped with non-slip feet. Work surfaces often have varnished or plastic finishes and are treated with a variety of substances. Some of these products may contain substances that react adversely with the rubber feet and soften them. If necessary, place a non-slip mat under the machine.
- Remove the plug from the wall socket:
  - if a malfunction occurs;
  - if the machine will not be used for a long time;
  - before cleaning the machine.

Pull on the plug, not the power cord. Do not touch the plug with wet hands.

- Do not use the machine if the plug, the power cord or the machine itself are damaged.
- Do not make any modifications to the machine or its power cord. All repairs must be carried out by a service centre authorised by Saeco to avoid any danger.
- The machine should not be used by children younger than 8 years old.
- The machine may be used by children of 8 years and upwards if they have previously been instructed in the correct use of the machine and made aware of the associated dangers, or if they are supervised by an adult.

- Cleaning and maintenance should not be carried out by children unless they are more than 8 years old and are supervised by an adult.
- Keep the machine and its power cord away from children under the age of 8.
- The machine may be used by persons with reduced physical, mental or sensory capabilities, or who lack sufficient experience and/or knowledge, if they have previously been instructed in the correct use of the machine and made aware of the associated dangers, or if they are supervised by an adult.
- Children should be supervised to ensure that they do not play with the machine.
- Never insert fingers or objects into the capsule compartment.

## Caution

---

- The machine is designed for household use only and is not intended for use in environments such as in canteens or staff kitchens in shops, offices, farms or other work environments.
- Always put the machine on a level, flat and stable surface.
- Do not place the machine on hot surfaces or next to a hot oven, heater unit or similar heat source.
- Only use original Tchibo Cafissimo capsules. Neither use capsules from other manufacturers, nor damaged or misshapen capsules, and never fill capsules or the machine with ground coffee or instant coffee, as this would damage the machine. In these cases, any necessary repairs due to damage are not covered by the warranty.
- Allow the machine to cool before inserting or removing components.
- Never use carbonated, warm or hot water to fill the water tank. Use cold water only.
- Never clean with caustic or abrasive cleaning products. Simply use a soft, damp cloth.
- Descale your machine regularly. The machine will indicate when descaling is needed. Not doing this may make your machine stop working properly. In this case, repairs are not covered by your warranty!
- Do not subject the machine to temperatures below 0°C. Water left in the heating system may freeze and cause damage.
- Do not leave water in the water tank if the machine will not be used over a long period of time. The water could become dirty. Always use fresh water when you operate the machine.
- Always ensure the drip tray and the used capsule drawer are inserted when using the machine.

## Compliance with standards

---

This machine complies with European Directive 2012/19/EU on waste of electrical and electronic equipment and with European Directive 2011/65/EU on restriction of use for certain hazardous substances in electrical and electronic equipment.

# PRODUCT OVERVIEW

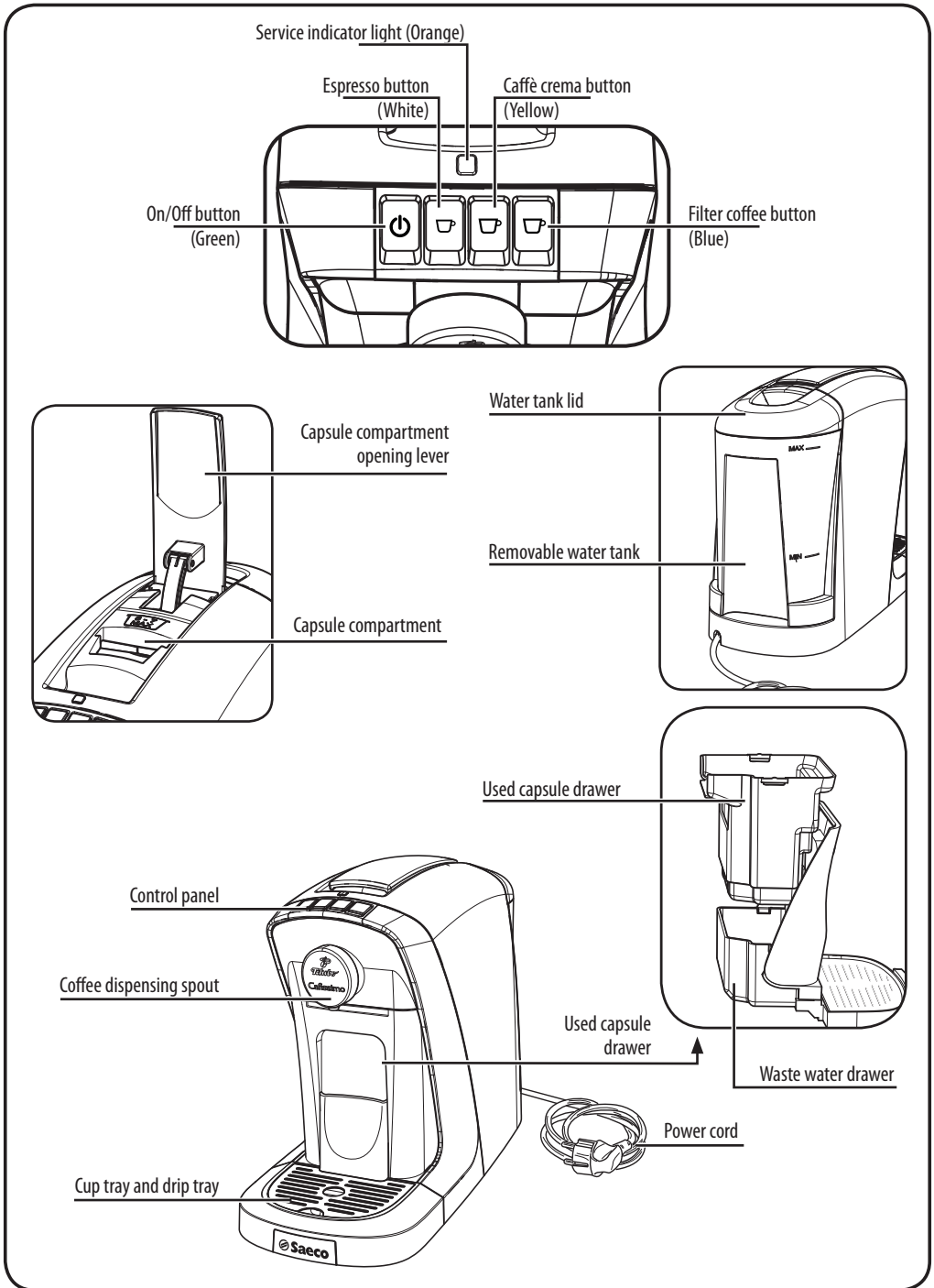



## INSTALLATION

### Preparing for use

Remove the coffee machine from the packaging and put it in a suitable place.

### Preparing the machine for use

- 1- Remove the water tank from its base.



- 2- Remove the lid from the water tank. Rinse the water tank and fill it with fresh, cold drinking water up to the MAX level as indicated on the water tank.

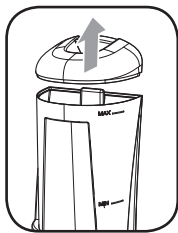

- 3- Place the lid back on the water tank.
- 4- Place the water tank on its base.

**⚠ Hot water or any other liquid may damage the tank and/or the machine. Do not operate the machine without water. Make sure that there is always enough water in the tank.**



- 5- Insert the plug into an earthed wall socket with suitable power voltage.
- 6- To turn the machine on, press the On/Off button  on the control panel.
- 7- The service indicator light (orange) flashes because no water has yet been pumped into the system. Follow the instructions described in the next paragraph.

### Using the machine for the first time or after a long period of inactivity

When using the machine for the first time or if you have not used it for more than 2 weeks, follow the steps described below.

- 1- Rinse the tank and fill it with fresh drinking water.
- 2- Ensure the lever is closed and place a cup underneath the coffee dispensing spout as shown in the picture.



- 3- Press the caffè crema button  (yellow) **without inserting a capsule.**
- 4- When the cup is full, press the caffè crema button  to stop the brewing process, then empty the cup.

**The brewing process will stop once the preset volume has been reached.**

- 5- Repeat **steps 2 to 4** until all the water in the tank has been dispensed.
- 6- When all the water has been dispensed, the service indicator light (orange) flashes to indicate that the water tank needs filling. Refill the tank and repeat steps 2 to 5.
- 7- Refill the water tank; the machine is now ready to brew coffee.

### Automatic switch-off

The machine automatically switches off after 9 minutes of inactivity.

To reactivate the machine, simply press the On/Off button .

The machine can be turned off manually by pressing the On/Off button .

### Adjusting the dispensing height

The machine can be used with a range of cup sizes.

The drip tray may be positioned on two levels to obtain different dispensing positions.

Follow the instructions below to position the drip tray at the desired level:

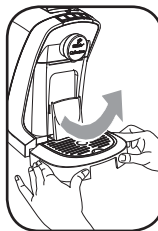

Fig. 1



Fig. 2

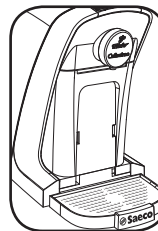



Fig. 3

- 1- Detach the drip tray from the machine by lifting slightly outwards and upwards (**Fig. 1**).
- 2- Attach the drip tray by inserting the pins (on the front of the drip tray) into the appropriate height slots and pushing slightly inwards and downwards (**Fig. 2**).

The drip tray may also be removed to create more space for large cups or glasses (**Fig. 3**). In this case the cup or glass is placed directly on the machine base underneath the drip tray.

Follow the instructions below to use your desired cup:

Espresso cup  or caffè crema cup :  
Drip tray in the top position.





Filter coffee cup : Drip tray in the bottom position.

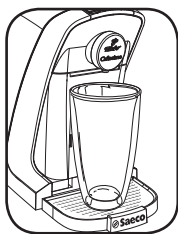

Latte macchiato glass: Completely remove the drip tray and place the glass directly on the machine base underneath the drip tray.





- Espresso  (white) = “black capsule”
- Caffè crema  (yellow) = “yellow capsule”
- Filter coffee  (blue) = “blue capsule”

## BREWING COFFEE

### Coffee preparation

- 1- Turn on the machine by pressing the ON/OFF  button. The flashing button shows that the machine is in the heating phase.

 **Before brewing a coffee, check that the On/Off button  and beverage buttons are constantly lit and that there is enough water in the tank.**

 **Never insert fingers or any other objects into the capsule compartment. Single-portion capsules brew a single coffee. Do NOT use capsules more than once. When preparing an espresso or caffè crema, the machine performs a pre-brewing cycle. There is an audible pause in the brewing process between the pre-brewing and brewing cycles.**

 **We recommend emptying the used capsule drawer and waste water drawer daily. Before inserting a capsule, make sure that the used capsule drawer is not full.**

 **If the machine has not been used for a long time, or if the coffee cup is cold, we suggest placing the cup underneath the spout and pressing the espresso button without using a capsule. The cup will be filled with hot water. This will heat the machine and the cup. After that, empty the cup and follow the steps below.**

- 1- Place a small or large cup underneath the coffee dispensing spout as indicated in the paragraph “Adjusting the dispensing height”.
- 2- Lift the capsule compartment opening lever (**Fig. 1**).
- 3- Insert a capsule as illustrated (**Fig. 2**).
- 4- Lower the lever to close the capsule compartment (**Fig. 3**).

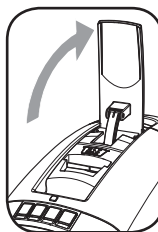

Fig. 1

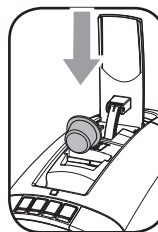

Fig. 2

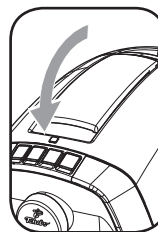







Fig. 3

 **If the compartment does not close easily, check that the capsule is correctly inserted and that the used capsule drawer is not full.**

- 5- Press the  (white) button for an espresso, the  (yellow) button for a caffè crema or the  (blue) button for a filter coffee.
- 6- The coffee brewing process stops automatically when the preset level is reached. However, you can stop dispensing earlier by pressing the same button another time.
- 7- Lift the lever to eject the used capsule into the used capsule drawer.
- 8- Enjoy your freshly brewed coffee.

 **With every coffee brewed, a small amount of excess water is dispensed into the drip tray. Therefore, empty the drip tray regularly.**

 **If the machine stops during the brewing process and the service indicator light slowly flashes orange, there is no more water in the water tank. Proceed as follows: Fill the tank with water and push the button of the drink that was being dispensed. As soon as the desired quantity has been reached, stop dispensing by pressing the beverage button again.**

## Adjusting the coffee quantity

Each capsule is portioned for one filter coffee, caffè crema or espresso, and is optimally adjusted regarding flavour. The machine allows you to adjust the amount of coffee brewed according to your taste and the size of your cup.



Each time the espresso , caffè crema  or filter coffee  buttons are pressed, the machine brews a preset amount of coffee.

Espresso approx. 40 ml  
Caffè crema approx. 125 ml  
Filter coffee approx. 125 ml



This quantity can be reprogrammed according to your taste for each beverage.

 **Minimum quantity that can be set: approx. 30 ml**  
**Maximum quantity that can be set: approx. 300 ml**  
**(Filter coffee, caffè crema, espresso)**

The procedure for reprogramming the quantity of espresso  (white) is shown as an example.

 **Before brewing a coffee, check that the On/Off button  and beverage buttons are continuously lit and that there is enough water in the tank.**



Proceed as follows to reprogram the quantity of espresso :

- 1- Place an espresso cup under the coffee dispensing spout, changing the position of the drip tray if necessary (see section "Adjusting the dispensing height"). Insert a new capsule as described in the previous paragraph.
- 2- Press and hold the espresso button  (white) for 3 seconds until it starts to flash in brief intervals, then release the button. The brewing process will start.
- 3- Press the espresso button  (white) again when the amount of coffee in the cup has reached the desired level.

At this point the espresso button  (white) has been reprogrammed. Each time it is pressed, the machine will brew the same amount of coffee that was just programmed.

 **For the other beverages, follow the same procedure by pressing the caffè crema  (yellow) or filter coffee  (blue) buttons.**

## Restoring the preset quantities

To reset the beverage quantities to their factory settings, with the machine off, press and hold the On/Off  and filter coffee  (blue) buttons for 5 seconds. All the buttons will flash twice in confirmation.

## CLEANING AND MAINTENANCE

### General cleaning

 **It is important that you clean your coffee machine regularly for the best coffee taste and to prevent damage to the machine.**

- 1- Cleaning can only be done once the machine has cooled down and been unplugged from the mains supply.
- 2- Do not immerse the machine in liquids.
- 3- Only the drip tray and grille are dishwasher safe. Do not clean any other parts in the dishwasher.
- 4- Do not use sharp objects or harsh chemical products (solvents) for cleaning.
- 5- Only use a soft, damp cloth to clean the machine.

### Emptying the used capsule drawer and waste water drawer

After approximately 6-7 coffees brewed, both the used capsule drawer and the waste water drawer must be emptied.

 **Check periodically that the used capsule drawer and waste water drawer are not full to avoid malfunctions and damage to the machine.**

- 1- Remove the drip tray by lifting it slightly outwards and upwards.

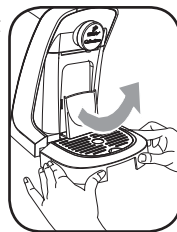

- 2- Pull the used capsule drawer and the waste water drawer out of the machine as illustrated.

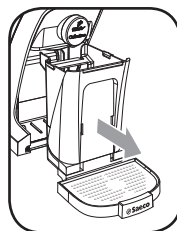

- 3- Take out the used capsule drawer by moving it outwards and pulling it up.
- 4- Empty the used capsule drawer.

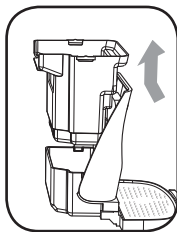

- 5- Empty the waste water drawer.

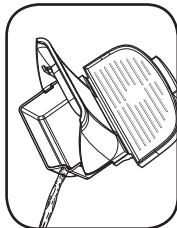

- 6- Empty the drip tray.

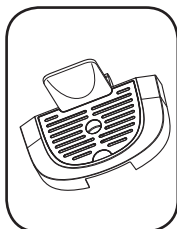

- 7- Rinse all parts under warm water. Then dry all parts with a soft cloth.
- 8- Wipe out the inner compartment with a damp cloth. Then wipe it dry with a dry cloth.



- 9- Reinsert the used capsule drawer and the waste water drawer.

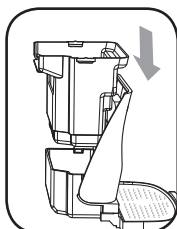

- 10- Insert the used capsule drawer into the machine as illustrated. You should feel it click into place.

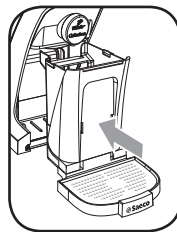

- 11- Put the drip tray back.

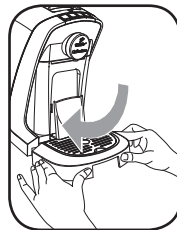

### Daily cleaning of the water tank

Rinse your water tank daily under running water. This prevents limescale deposits and other particles from clogging the filter at the bottom of the water tank.

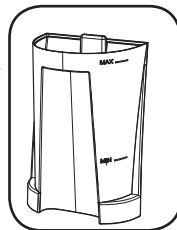

### Weekly cleaning of the coffee circuit

The machine must be cleaned weekly to keep your coffee tasting its best. Follow the steps below:

- 1- Place a cup underneath the coffee dispensing spout as indicated in section "Adjusting the dispensing height".
- 2- Lift the lever to open the capsule compartment to remove any capsule that may be there. **Do not insert a new capsule!** Close the lever.
- 3- Press the ☐ (yellow) button for a caffè crema.
- 4- Once the dispensing has finished, empty the cup.

The machine is ready for use.

## DESCALING







The descaling procedure lasts approximately 30 minutes and consists of one descaling and one rinsing cycle. Do not interrupt the descaling or rinsing cycles and do not switch off the machine. During the descaling cycle, the descaling solution is dispensed from the coffee dispensing spout in intervals. During the rinsing cycle with fresh water, the water comes out of the coffee dispensing spout continuously.



Limescale builds up inside the machine during normal use. The machine automatically indicates that it needs descaling when the service indicator light  (orange) is constantly lit.





If you do not descale the machine regularly or do not perform the descaling procedure correctly, limescale residue is left behind inside the machine. This causes limescale deposits to build up more quickly and will ultimately stop your machine from working properly. In this case repair is not covered by your warranty!



 **We recommend using Saeco CA6700 descaling solution (sold separately), whose formula has been designed to respect the technical specifications of this machine, thus ensuring its ongoing performance and its safe and risk-free use. The descaling solution is to be disposed of according to the manufacturer's instructions and/or the regulations in force in the country of use. The Durgol descaling solution also respects the technical specifications of the machine.**

 **Warning! Never drink the descaling solution or any products dispensed until the cycle has been completed. Never use vinegar as a descaling solution.**



- 1- Turn the machine off by pressing the On/Off button .
- 2- Ensure there is no capsule in the capsule compartment and close the lever.
- 3- Remove and empty the water tank, the drip tray, the used capsule drawer and the waste water drawer.
- 4- Pour the required amount of descaling solution into the water tank and fill it with fresh water up to the MAX level.
- 5- Reinsert the water tank, the drip tray, the used capsule drawer and the waste water drawer.
- 6- Then remove the drip tray.
- 7- Place a container with a minimum capacity of 1 litre under the coffee dispensing spout.
- 8- Simultaneously press the espresso  and caffè crema  buttons for 3 seconds until the service indicator light  (orange) is continuously lit or flashing, depending on the status of the machine before starting the descaling process. Then release both buttons.
- 9- The machine will indicate that the descaling mode is activated when the espresso button  (white) is continuously lit.
- 10- Press the espresso button  (white) to start dispensing the descaling solution. The machine dispenses the descaling solution at regular intervals via the coffee dispensing spout. The espresso button  (white) flashes throughout this descaling cycle.







 **The cycle can be temporarily suspended, for example to empty the container, by pressing the filter coffee button  (blue). Press it again to continue with the descaling process.**

- 11- Once the machine has dispensed all of the descaling solution, the service indicator light  (orange) flashes and the caffè crema button  (yellow) is continuously lit.
- 12- Remove and empty the container filled with the dispensed solution and the waste water drawer. Reinsert the waste water drawer and put the container back under the coffee dispensing spout.
- 13- Remove the water tank and rinse it under running water, then fill it up to the **MAX level** with fresh drinking water. Place the water tank back in the machine.
- 14- Press the caffè crema button  (yellow) to start the rinsing cycle.  
The machine will dispense the water from the coffee dispensing spout. During this cycle the caffè crema button  (yellow) will flash.
- 15- When the rinsing cycle has finished, all the buttons will flash a few times and the machine will turn off.

 **If you did not fill the water tank up to the MAX level for rinsing, the service indicator light  (orange) will start flashing at the end of the rinsing cycle. Fill the water tank to the MAX level and repeat step 14.**

- 16- Empty the container with the dispensed rinsing water as well as the waste water drawer.
- 17- Then reinsert the waste water drawer and the drip tray.
- 18- Now your machine is ready to brew coffee again.

 **The next time you switch on the machine, the service indicator light  (orange) will flash to indicate that the water tank is empty. Fill the water tank, insert a capsule, close the lever and press the corresponding coffee button. The service indicator light  (orange) will stop flashing. The machine will dispense the beverage into your cup.**

 **If you have switched off the machine during the descaling or rinsing cycle by unplugging the power cord, you need to finish the descaling process before you can brew coffee. Plug the power cord back in. Press the On/Off button  to switch on the machine. If the espresso button  (white) is lit, continue the descaling cycle by pressing the espresso button  (white) and follow steps 11 to 18 thereafter. If the caffè crema button  (yellow) is lit, continue the rinsing cycle by pressing the caffè crema button  (yellow) and follow steps 15 to 18 thereafter.**

## MACHINE WARNING LIGHTS

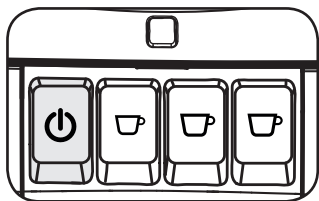

### - Slowly flashing

The machine is in the warm-up phase.

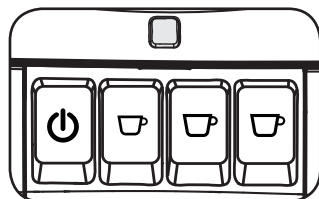

### - Constantly lit

The machine needs to be descaled. See the “Descaling” chapter in this manual.

### - Slowly flashing

The water tank needs to be filled.

Fill the water tank with fresh drinking water and select the desired beverage.

The system is filled with water and the service indicator light turns off.

 **If the water runs out while a beverage is being dispensed, refill the water tank and press the beverage button again without inserting a new capsule. Stop dispensing upon reaching the desired quantity by pressing the beverage button again.**

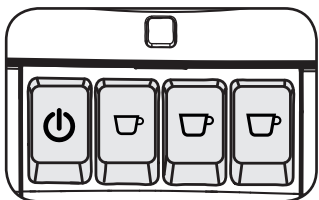

### All lights constantly lit

The machine is ready for use.

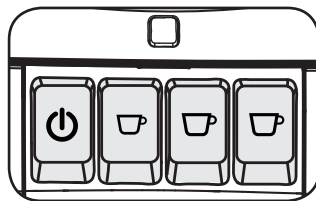

### All lights flash simultaneously

Contact the Cafissimo service team. Please refer to the warranty chapter of this manual for further contact information.

## DISPOSAL

Pursuant to directive 2012/19/EU on electrical and electronic equipment waste (WEEE), and specifically Annex IX:

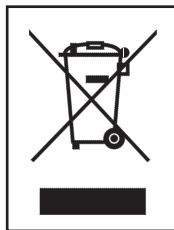

The icon of the crossed-out wheeled bin on the appliance or its packaging indicates that the product must be disposed of separately from other waste at the end of its operational life. The user must therefore take the appliance to be disposed of to a suitable recycling centre for electronic and electro-technical equipment, or alternatively hand it over to the vendor when purchasing a new appliance of a similar type. Separating this product for subsequent recycling, treatment and environmentally-friendly disposal will help prevent potential environmental and health risks, and allow the materials which make up the appliance to be re-used and/or recycled. Specific administrative sanctions provided for by current regulations will be applied for illicit disposal of the product by the user.

## TROUBLESHOOTING

Machine actions	Causes	Solutions
The machine does not turn on.	The machine is not connected to the mains supply.	Connect the machine to the mains supply.
The machine needs a lot of time to warm up or the coffee temperature is too low.	The machine is clogged with limescale.	Descale the machine.
The pump is noisy.	Not enough water in the tank.	Fill the water tank with fresh drinking water.
	Water tank not inserted correctly.	Insert the tank correctly and push it downwards.
The lever cannot reach the dispensing position.	Used capsule drawer full.	Empty the used capsule drawer. Insert the capsule again.
	The capsule is not inserted correctly.	Insert the capsule again, checking that it is correctly inserted.
	Capsule stuck.	Open and close the lever fully a couple of times with moderate force to remove the capsule.
The lever does not open completely.	Used capsule drawer full.	Empty the used capsule drawer.
The coffee is brewed too fast or the brewed coffee is not creamy.	The used capsule is unsuitable for the selected product.	Insert a new capsule and repeat the process, or check the colour of the capsule.
	Water tank not inserted correctly.	Insert the tank correctly and push it downwards.
Coffee is not dispensed or is only dispensed in drops.	Not enough water in the tank.	Fill the water tank with fresh drinking water.
	The machine is clogged with limescale.	Descale the machine.
Dispensing of the beverage is interrupted.	Not enough water in the tank.	Fill the water tank with fresh drinking water. Press the corresponding button of the interrupted beverage without inserting a new capsule. Stop dispensing upon reaching the desired quantity by pressing the beverage button again.
Coffee granules present in the coffee cup.	A small amount of coffee granules always remains in the bottom of the cup.	This is normal and not a defect.
Service indicator light (orange) is constantly lit.	The machine is clogged with limescale.	Descale the machine.
Service indicator light (orange) is flashing slowly.	Not enough water in the tank.	Fill the water tank with fresh drinking water.

**Please contact the Cafissimo service team for any problems not covered in the table above or if the suggested solutions do not solve the problem. For further contact information, please check the warranty chapter in this manual.**

## TECHNICAL SPECIFICATIONS

The manufacturer reserves the right to make technical changes to the product.

Nominal voltage - Power rating - Power supply	See plate located under the machine.
Casing material	Thermoplastic
Size (width x depth x height) (mm)	150 x 360 x 265
Weight	4 kg
Power cord length	0.8 m
Control panel	At the top
Water tank	0.7 litres - Removable
Used capsule drawer capacity	6-7
Boiler	Stainless steel
Safety devices	Thermal fuse

## AUTHORISED SERVICE CENTRES AND WARRANTY

Saeco International Group S.p.A., a company with its registered office in Via Torretta 240, Gaggio Montano (BO), Italy, as manufacturer of the coffee maker and Tchibo GmbH, with its registered office in Überseering 18, 22297 Hamburg, Germany, hereby grant a **40-month warranty** for the Cafissimo coffee maker in the European Union territory. The warranty period is calculated from the date of purchase of the Cafissimo coffee maker by its first user. The date indicated on the original proof of purchase shall prevail.

The warranty is issued in the country where the machine was purchased in accordance with local regulations. This warranty is valid for 40 months from the date of purchase within the European Union.

We will remedy any defects detected in this appliance at no additional charge and within a reasonable amount of time after being notified of the defects. The warranty service is subject to delay if servicing is performed in a country other than the one in which the appliance was purchased, due to variable product distribution timing in different countries, and a specific version may be sold in a given country.

Saeco International Group S.p.A. informs that its representative in the territory of Germany is Philips Germany with its registered office in Hamburg, address Lübeckertordamm 5, 20099 Hamburg.

The Cafissimo coffee maker was manufactured using the latest production techniques and has undergone thorough quality control inspection. Saeco International Group S.p.A. and Tchibo GmbH therefore guarantee that the product will be free of defects in the above mentioned warranty period. A defect constitutes any fault that significantly impairs or limits the value or working efficiency of the appliance.

All defects in workmanship or materials within the warranty period will be remedied by an authorised service centre of Philips Germany. In case the remedy will not be possible, the defective Cafissimo coffee maker will be replaced with a defect-free product. If the replacement is not possible the customer will be refunded the purchase price (as confirmed by the original proof of purchase). The prerequisite for receiving the warranty is that all claims must be accompanied by the original proof of purchase together with the correctly filled-in service form, which you can find on the last pages of this user manual. The list and addresses of the authorised service centres of Philips Germany are available on the website [www.philips.de](http://www.philips.de) or by e-mail from the Cafissimo service team.

In case of a defect **please contact our Cafissimo service team first**. E-mail: [cafissimo-service@tchibo.de](mailto:cafissimo-service@tchibo.de)

Our consultants will be pleased to advise you on the procedure to be followed.

If it will be needed to send the product to an authorised service centre of Philips Germany, please fill in the service form which you will find on the last pages of this user manual and, together with the original proof of purchase and the carefully packed product, forward it to the address given by the Cafissimo service team.

The warranty does not cover:

- damages due to improper use or use different than described in the user manual
- mechanical damages, including transport damages due to insufficient packaging by the customer
- damages due to product modification or unauthorised repairs
- damages due to failure to clean/descale

Free of charge warranty repairs do not cover product maintenance or cleaning as described in the user manual, or worn parts and consumables.

Repairs that are not covered by the warranty can also be carried out at cost price by the authorised service centres of Philips Germany. If needed please contact the Cafissimo service team.

In all countries outside the European Union, the warranty conditions specifically provided under the respective national laws will apply.

Warranty on consumer goods sold does not exclude, limit or suspend the rights of the buyer arising from local applicable law.

 **Saeco**

Via Torretta 240 – Gaggio M. – Bo – Italy

A

TYPE : HD8602

230 V ~ 50 Hz 1850 W

SERIAL Nr. TW901304003922



TC No.: 300091

HD8602/01

882860301010

Please have both of the product numbers shown above at hand when contacting the Cafissimo service team - see plate located under the machine. These will be needed to identify the machine.



## Cały świat kawy z ekspresem Cafissimo

Bardzo cieszymy się z Twojej decyzji o zakupie ekspresu Cafissimo. Ekspres Cafissimo TUTTOCAFFÈ idealnie łączy w sobie wieloletnie doświadczenie i pasję ekspertów kawowych Tchibo z wybitnymi kompetencjami technicznymi i wycuciem włoskiego stylu życia firmy Saeco.

Zespoły ekspertów Tchibo i Saeco nawiązały współpracę, aby w pełni zharmonizować działanie ekspresów z wydobywaniem pełnego aromatu kawy ukrytego w kapsułkach.

Dzięki ekspresowi TUTTOCAFFÈ możesz więc cieszyć się doskonałym espresso, caffè crema i kawą filtrowaną – wystarczy naciśnięcie odpowiedniego przycisku.

Dziękujemy za zaufanie.

Zespół Cafissimo



## Wciśnij przycisk i ciesz się idealną kawą

Z Cafissimo TUTTOCAFFÈ można w prosty sposób przygotować espresso, caffè crema i kawę filtrowaną - wystarczy nacisnąć przycisk. Aby smak każdego specjału kawowego był optymalny, opracowaliśmy specjalny, 3-stopniowy system różnicowania ciśnienia parzenia. Dzięki temu możemy zagwarantować optymalne przyrządzenie każdego specjału kawowego z użyciem idealnego ciśnienia parzenia.

Aby obsługa była prosta i nieskomplikowana, przyciski na ekspresie Cafissimo TUTTOCAFFÈ do przyrządzania espresso, caffè crema i kawy filtrowanej są kolorystycznie dopasowane do kapsułek. Dzięki temu można od razu rozpoznać po kolorze kapsułki, który przycisk należy nacisnąć:



biała filiżanka / espresso



żółta filiżanka / caffè crema



niebieska filiżanka /  
kawa filtrowana



## Cała gama aromatycznych kapsułek Cafissimo

W oparciu o nasze wieloletnie doświadczenie z kawą Tchibo wybieramy tylko najlepsze ziarna kawy Arabica i po fazie powolnego dojrzewania uszlachetniamy w opracowanym przez Tchibo procesie palenia pojedynczych ziaren. Aby zawsze zapewnić pełną przyjemność, każda hermeticznie zamknięta kapsułka zachowuje świeży aromat, który w pełni rozwija się po zaparzeniu w filiżance.

Poznaj niepowtarzalną różnorodność systemu kapsułkowego Cafissimo. Wybieraj spośród naszych dwunastu wyselekcjonowanych odmian espresso, caffè crema i kawy filtrowanej. Odkryj naszą kawę pochodzącą z najlepszych regionów uprawowych w Brazylii, Etiopii, Kolumbii i Indiach. Różnorodną ofertę kapsułek regularnie uzupełniamy o nasze limitowane edycje Grand Classé.

Kapsułki Cafissimo można kupić wszędzie tam, gdzie dostępna jest marka Tchibo i pod adresem [www.tchibo.pl](http://www.tchibo.pl).

## Najważniejsze cechy ekspresu Cafissimo TUTTOCAFFÈ w skrócie

### Prosta obsługa

Dzięki przejrzystemu panelowi obsługowego przygotowanie kawy espresso, caffè crema i kawy filtrowanej jest proste i czyste - wystarczy nacisnąć przycisk.

### Unikalny, 3-stopniowy system różnicowania ciśnienia parzenia

Dzięki inteligentnej współpracy ekspresu z kapsułką każdy rodzaj kawy przygotowywany jest automatycznie z użyciem właściwego ciśnienia parzenia.

### Tacka ociekowa z regulacją wysokości

Dzięki tacce ociekowej o regulowanej wysokości do ekspresu Cafissimo TUTTOCAFFÈ pasują filiżanki/kubki różnych rozmiarów.

### Pojemnik na zużyte kapsułki

Dzięki wbudowanemu pojemnikowi na zużyte kapsułki, umożliwiającemu wygodne usuwanie kapsułek można szybko i z zachowaniem czystości przyrządzić kilka filiżanek kawy jedna po drugiej.

### Indywidualnie programowalna ilość napoju dla każdego rodzaju kawy

Moc kawy można dopasować do osobistych preferencji użytkownika.

### Oszczędność energii

Dzięki trybowi czuwania (standby) oraz funkcji przypomnienia o konieczności odkamienienia ekspres TUTTOCAFFÈ jest szczególnie energooszczędny.

### 40-miesięczna gwarancja

Przekonanie o najwyższej jakości naszych produktów pozwala nam przyznać Ci pełną gwarancję na nasze ekspresy do kawy na okres aż 40 miesięcy.



## Widok ogólny ekspresu Cafissimo TUTTOCAFFÈ

Panel obsługowy  
z lampkami kontrolnymi

Komora na kapsułkę

Wymowany  
pojemnik na wodę

Wewnątrz:  
wbudowany pojemnik  
na zużyte kapsułki



Regulowana i wymiowana  
podstawa z tacką ociekową

### Panel obsługowy w szczegółach - funkcje przycisków

Kontrolka ostrzegawcza

Włączanie/wyłączanie ekspresu

Espresso



Kawa filtrowana

Caffè Crema

# Cafissimo



HD8602

TC. No.: 313174

TC. No.: 313175

TC. No.: 313176

TC. No.: 313177

TC. No.: 300087

TC. No.: 300090

TC. No.: 300093

## INSTRUKCJA OBSŁUGI

NALEŻY UWAŻNIE PRZECZYTAĆ INSTRUKCJĘ

## SPIS TREŚCI

<b>WAŻNE</b> .....	<b>26</b>	<b>CZYSZCZENIE I KONSERWACJA</b> .....	<b>31</b>
Wskazówki dotyczące bezpieczeństwa.....	26	Ogólne czyszczenie .....	31
Uwaga.....	26	Opróżnianie pojemnika na zużyte kapsułki i pojemnika na użytą wodę ..	31
Ostrzeżenia .....	27	Codzienne czyszczenie pojemnika na wodę .....	32
Zgodność z przepisami .....	27	Cotygodniowe czyszczenie obiegu kawy .....	32
<b>PRZEGLĄD PRODUKTU</b> .....	<b>28</b>	<b>ODKAMNIENIE</b> .....	<b>32</b>
<b>PRZYGOTOWANIE DO UŻYTKOWANIA</b> .....	<b>29</b>	<b>WSKAZANIA URZĄDZENIA</b> .....	<b>34</b>
Czynności wstępne.....	29	<b>UTYLIZACJA</b> .....	<b>34</b>
Przygotowanie urządzenia do użycia .....	29	<b>ROZWIĄZYWANIE PROBLEMÓW</b> .....	<b>35</b>
Pierwsze użycie lub po dłuższym czasie nieużywania .....	29	<b>DANE TECHNICZNE</b> .....	<b>35</b>
Automatyczne wyłączenie .....	29	<b>CENTRA SERWISOWE I GWARANCJA</b> .....	<b>36</b>
Ustawienie wysokości dozowania .....	29		
<b>PRZYRZĄDZANIE KAWY</b> .....	<b>30</b>		
Przyrządzanie kawy .....	30		
Ustawienie ilości kawy w filiżance .....	31		
Przywracanie ustawień fabrycznych .....	31		

## WAŻNE

### Wskazówki dotyczące bezpieczeństwa

---

Ekspres jest wyposażony w urządzenia zabezpieczające. Mimo to należy dokładnie przeczytać wskazówki bezpieczeństwa, aby uniknąć szkód dla osób lub mienia. Tę instrukcję należy zachować na przyszłość. Jeżeli urządzenie jest przekazywane innym osobom, razem z nim należy dostarczyć tę instrukcję.



Hasło **UWAGA** i ten symbol ostrzegają użytkownika o zagrożeniach, które mogą spowodować poważne obrażenia ciała, zagrożenie dla życia i/lub uszkodzenie urządzenia.



Hasło **OSTRZEŻENIE** i ten symbol ostrzegają użytkownika o zagrożeniach, które mogą spowodować lekkie obrażenia ciała i/lub uszkodzenie urządzenia.

### Uwaga

---

- Przyłączyć urządzenie do odpowiedniego gniazdka ściennego z uziemieniem, którego napięcie odpowiada specyfikacji urządzenia.
- Przyłączyć urządzenie do gniazdka ściennego z uziemieniem.
- Uważać, aby kabel zasilający nie zwisał z krawędzi stołu lub blatu kuchennego ani dotykał gorących powierzchni.
- Nie wolno zanurzać urządzenia, wtyczki ani kabla zasilającego w wodzie: niebezpieczeństwo porażenia prądem elektrycznym!
- Części ekspresu mogą pozostać gorące również po jego wyłączeniu. Pozostawić ekspres do ostygnięcia, zanim zostanie on dotknięty.
- Nie wolno podnosić urządzenia za dźwignię do otwierania komory na kapsułkę. Użyć zewnętrznej obudowy.
- Nie wolno pozostawiać włączonego urządzenia bez nadzoru.
- Urządzenie jest wyposażone w przeciwpoślizgowe nóżki. Powierzchnie robocze są często powleczone lakierem lub tworzywem sztucznym i są poddawane działaniu różnych substancji. Niektóre z nich mogą oddziaływać negatywnie na nóżki urządzenia, zmiękczając je. W razie potrzeby umieścić pod urządzeniem podkładkę antypoślizgową.
- Wyjąć wtyczkę z gniazdka:
  - w razie wystąpienia zakłóceń w pracy urządzenia;
  - jeśli urządzenie ma być przez dłuższy czas nieużywane;
  - przed przystąpieniem do czyszczenia urządzenia.Ciągnać za wtyczkę, nie za kabel. Nie dotykać wtyczki mokrymi dłońmi.
- Nie wolno używać urządzenia, jeśli wtyczka, kabel lub samo urządzenie są zepsute lub uszkodzone.
- Nie wolno zmieniać ani przerabiać w żaden sposób urządzenia lub kabla zasilającego. Wszelkie naprawy powinny być wykonywane przez autoryzowany przez firmę Saeco serwis w celu uniknięcia zagrożenia.
- Urządzenie nie może być używane przez dzieci w wieku poniżej 8 lat.

- Urządzenie może być używane przez dzieci w wieku powyżej 8 lat, jeśli wcześniej zostały poinstruowane na temat prawidłowego użytkowania urządzenia i są świadome niebezpieczeństwa lub są pod nadzorem osoby dorosłej.
- Czyszczenie i konserwacja urządzenia nie mogą być wykonywane przez dzieci, chyba że mają więcej niż 8 lat i są nadzorowane przez osobę dorosłą.
- Dzieci poniżej 8. roku życia nie mogą mieć dostępu do urządzenia ani kabla zasilającego.
- Urządzenie może być używane przez osoby o ograniczonej sprawności fizycznej, umysłowej, zmysłowej lub bez doświadczenia lub wiedzy, jeśli wcześniej zostały poinstruowane w zakresie właściwego korzystania z urządzenia i są świadome niebezpieczeństwa lub przebywają pod nadzorem osoby dorosłej.
- Dzieci muszą być nadzorowane, aby zapewnić, że nie będą się bawiły urządzeniem.
- Nie wkładać palców lub innych przedmiotów do komory na kapsułkę.

## **Ostrzeżenia**

---

- Urządzenie przeznaczone jest tylko do użytku domowego i nie jest przewidziane do stosowania w miejscach takich jak stołówki lub kuchnie dla pracowników sklepów, biur, gospodarstw rolnych lub innych miejsc pracy zbiorowej.
- Urządzenie należy zawsze umieścić na poziomej, płaskiej i stabilnej powierzchni.
- Nie należy umieszczać urządzenia na gorących powierzchniach, w pobliżu gorących pieców, grzejników lub podobnych źródeł ciepła.
- Należy używać wyłącznie oryginalnych kapsułek Tchibo Cafissimo. Nie używać kapsułek innych producentów, uszkodzonych ani zdeformowanych kapsułek i nigdy nie wsypywać kawy luzem, ponieważ spowoduje to uszkodzenie ekspresu. W takich przypadkach naprawy nie są objęte gwarancją.
- Przed włożeniem lub wyjęciem elementów należy poczekać do ostygnięcia urządzenia.
- Pojemnika na wodę nie napierać wodą gazowaną, gorącą ani wrzącą. Używać tylko wody zimnej.
- Do czyszczenia nie należy używać proszków ściernych ani agresywnych detergentów. Wystarczy miękka szmatka zwilżona wodą.
- Należy regularnie odkamieniać urządzenie. Urządzenie wskaże, kiedy należy przystąpić do odkamieniania. Jeśli ta operacja nie będzie wykonywana, urządzenie może nie działać prawidłowo. W tym przypadku naprawa nie jest objęta gwarancją!
- Nie należy wystawiać urządzenia na działanie temperatur poniżej 0°C. Woda pozostała w układzie grzejnym może zamarznąć i uszkodzić urządzenie.
- Nie pozostawiać wody w pojemniku, jeżeli urządzenie nie będzie używane przez dłuższy okres czasu. Woda może ulec zanieczyszczeniu. Przy każdym użyciu urządzenia należy używać świeżej wody.
- Należy zawsze używać urządzenia z włożonym pojemnikiem na zużyte kapsułki i tacką ociekową.

## **Zgodność z przepisami**

---

To urządzenie jest zgodne z europejską dyrektywą 2012/19/UE w sprawie zużytego sprzętu elektrycznego i elektronicznego oraz z europejską dyrektywą 2011/65/UE w sprawie ograniczenia stosowania niektórych niebezpiecznych substancji w sprzęcie elektrycznym i elektronicznym.



## PRZEGLĄD PRODUKTU

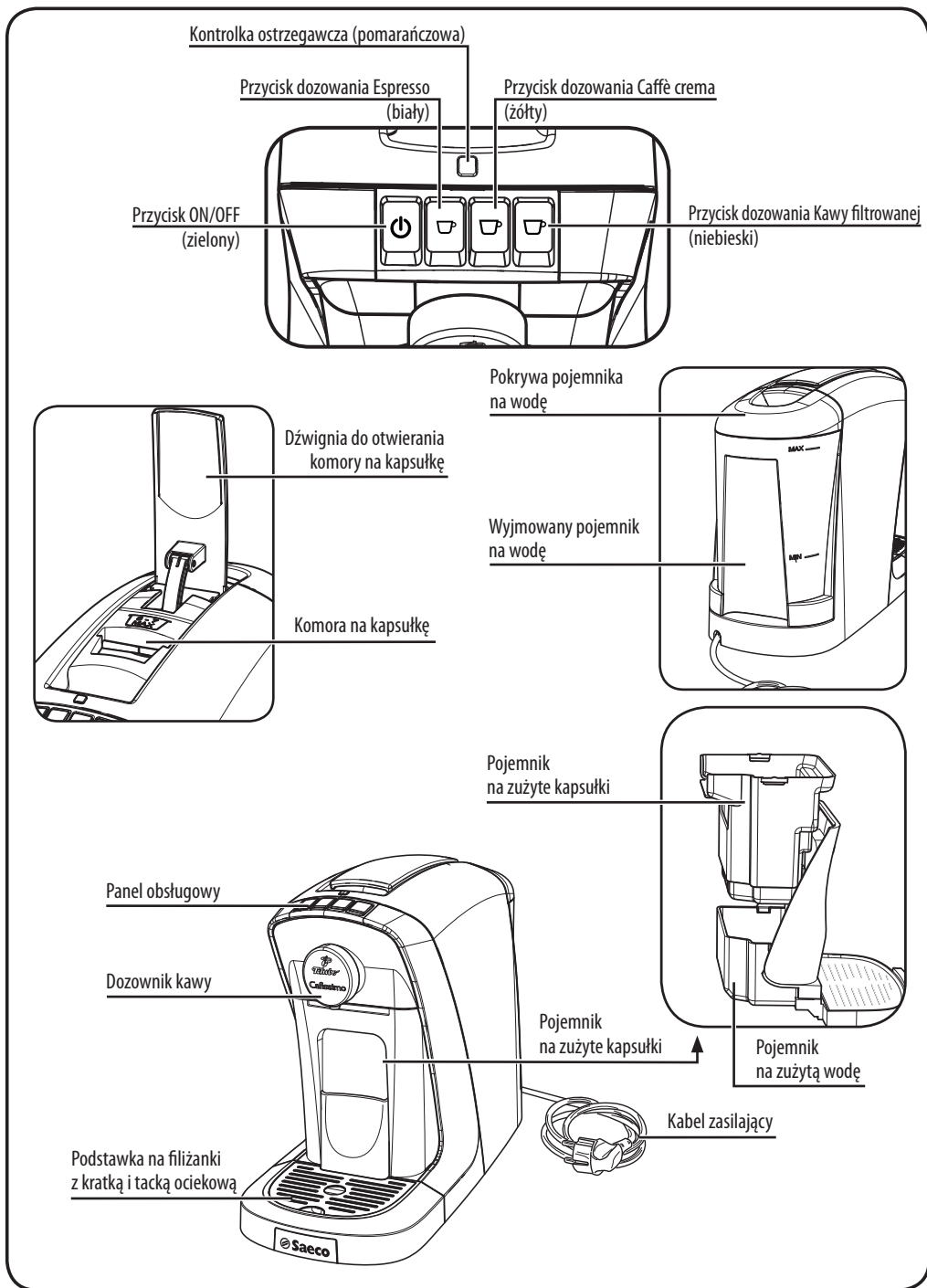

# PRZYGOTOWANIE DO UŻYTKOWANIA

## Czynności wstępne

Wyjąć ekspres do kawy z opakowania i ustawić w odpowiednim miejscu.

## Przygotowanie urządzenia do użycia

- 1- Wyjąć pojemnik na wodę z jego mocowania.



- 2- Zdjąć pokrywę z pojemnika na wodę. Wypłukać pojemnik na wodę i napełnić go świeżą, zimną wodą z kranu lub wodą o jakości wody pitnej. Oznaczenie poziomu napełnienia MAX w pojemniku na wodę nie może zostać przekroczone.



- 3- Ponownie przykryć pokrywą pojemnik na wodę.
- 4- Umieścić pojemnik na wodę w odpowiednim miejscu urządzenia.

**! Gorąca woda, jak również inne ciecz, mogą uszkodzić pojemnik na wodę i/ lub urządzenie. Nie wolno włączać urządzenia bez wody w pojemniku. Należy upewnić się, że w pojemniku jest jej wystarczająca ilość.**



- 5- Włożyć wtyczkę do uziemionego gniazdka ściennego o odpowiednim napięciu.
- 6- Aby włączyć urządzenie, wystarczy wcisnąć przycisk ON/OFF  na panelu obsługowym.
- 7- Dopóki system zaparzania kawy nie zostanie napełniony wodą, kontrolka ostrzegawcza (pomarańczowa) miga. Postępować zgodnie z opisem w następnej sekcji.

## Pierwsze użycie lub po dłuższym czasie nieużywania

Przy pierwszym uruchomieniu ekspresu do kawy lub w przypadku nieużywania urządzenia przez ponad 2 tygodnie należy postępować według poniższego opisu.

- 1- Wypłukać pojemnik na wodę i napełnić go świeżą, wodą o jakości wody pitnej.
- 2- Upewnić się, że dźwignia jest w pozycji zamkniętej. Umieścić filiżankę pod dozownikiem, zgodnie z rysunkiem.



- 3- Wcisnąć przycisk Caffè crema  (żółty), **ale nie wkładać kapsułki.**
- 4- Po napełnieniu filiżanki, wcisnąć przycisk Caffè crema , aby przerwać dozowanie, a następnie opróżnić filiżankę.

**☰ Po osiągnięciu ustawionej ilości napoju dozowanie zostaje automatycznie zakończone.**

- 5- Powtórzć czynności od **punktu 2 do punktu 4**, aby wyczerpać wodę w pojemniku na wodę.
- 6- Gdy kontrolka ostrzegawcza (pomarańczowa) zaczyna migać, oznacza to, że pojemnik na wodę jest pusty. Uzupelnij poziom pojemnika i powtórz kroki od 2 do 5.
- 7- Ponownie napełnić pojemnik na wodę. Urządzenie jest teraz gotowe do użycia.

## Automatyczne wyłączenie

Po 9 minutach od ostatniego użycia urządzenie wyłącza się automatycznie.

Aby ponownie włączyć urządzenie, wystarczy nacisnąć przycisk ON/OFF .

Urządzenie można wyłączyć ręcznie, naciskając przycisk ON/OFF .

## Ustawienie wysokości dozowania

Nasz ekspres do kawy służy do parzenia kawy w różnych rozmiarach filiżanek. Aby uzyskać różne położenia dozowania, tackę ociekową można umieścić na dwóch poziomach.

Postępować zgodnie z poniższymi instrukcjami, aby ustawić tackę ociekową na wymaganym poziomie:

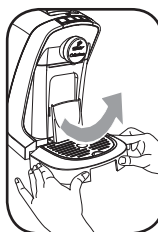

Rys.1

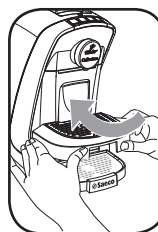

Rys.2

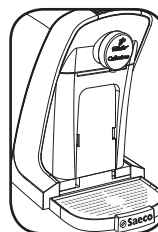

Rys.3

- 1- Wyjąć tackę ociekową z urządzenia, podnosząc ją w bok do góry (**Rys.1**).
- 2- Włożyć tackę ociekową wypustkami znajdującymi się z przodu tacki ociekowej w odpowiednie otwory w ekspresie (**Rys. 2**).

Jeżeli pod dozownik kawy ma zostać podstawiona wysoka filiżanka lub szklanka, tackę ociekową można całkiem wyjąć (**Rys. 3**). Następnie ustawić filiżankę lub szklankę bezpośrednio na podstawie urządzenia, znajdującej się pod tacką ociekową.

Aby odpowiednio dobrać rozmiar filiżanki/kubka, należy postępować według poniższych wskazań:

Filiżanka na espresso ☕ lub na caffè crema ☕  
☕: tacka ociekowa w górnej pozycji.



Filiżanka na kawę filtrowaną ☕: tacka ociekowa w dolnej pozycji.



Filiżanka na Latte Macchiato: wyjąć tackę ociekową i postawić filiżankę bezpośrednio na podstawie urządzenia, pod tacką ociekową.

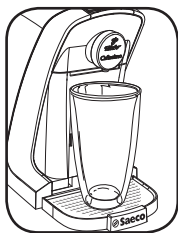

Espresso ☕ (biały) = „kapsułka czarna”

Caffè crema ☕ (żółty) = „kapsułka żółta”

Kawa filtrowana ☕ (niebieski) = „kapsułka niebieska”

## PRYZRĄDZANIE KAWY

### Przyrządzanie kawy

- 1- Włączyć urządzenie, wciskając przycisk ON/OFF ⏻. Migający przycisk wskazuje, że trwa nagrzewanie urządzenia.

**Przed przystąpieniem do przyrządzania kawy należy sprawdzić, czy przycisk ON/OFF ⏻ i przyciski do napojów świecą się światłem ciągłym oraz czy w pojemniku znajduje się wystarczająca ilość wody.**

**!** Do komory na kapsułkę nie wolno wkładać palców ani żadnych innych przedmiotów. Kapsułki jednocześnie są przeznaczone do przyrządzania tylko jednej kawy. Po użyciu NIE wolno ponownie używać kapsułek. Podczas przygotowywania espresso lub caffè crema urządzenie wykonuje cykl wstępnego parzenia. W trakcie parzenia można usłyszeć przerwę między etapem parzenia wstępnego a parzeniem właściwym.

**Należy codziennie opróżniać pojemnik na zużyte kapsułki i tackę ociekową. Przed włożeniem kapsułki sprawdzić, czy pojemnik na zużyte kapsułki nie jest pełny.**

**Jeśli urządzenie nie było używane przez dłuższy czas i/lub filiżanka do kawy jest zimna, należy umieścić ją pod dozownikiem, a następnie wcisnąć przycisk Espresso bez użycia kapsułki. W ten sposób filiżanka i urządzenie zostaną nagrzane. Następnie należy opróżnić filiżankę i postępować zgodnie z instrukcjami w punkcie 1.**

- 1- Postawić małą lub dużą filiżankę pod dozownikiem, zgodnie z objaśnieniami z rozdziału „Ustawienie wysokości dozowania”.
- 2- Podnieść dźwignię do otwierania komory na kapsułkę (Rys. 1).
- 3- Włożyć kapsułkę zgodnie z rysunkiem (Rys. 2).
- 4- Obniżyć dźwignię, aby zamknąć komorę na kapsułkę (Rys. 3).

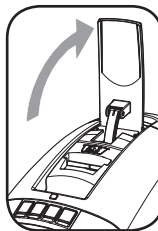

Rys. 1

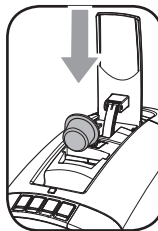

Rys. 2

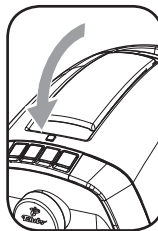

Rys. 3

**Gdy zamykanie komory na kapsułkę jest utrudnione, należy sprawdzić, czy kapsułka ułożyła się prawidłowo i czy pojemnik na zużyte kapsułki nie jest pełny.**

- 5- Wcisnąć przycisk ☕ (biały), aby przygotować espresso, przycisk ☕ (żółty) do caffè crema lub przycisk ☕ (niebieski) do kawy filtrowanej.
- 6- Dozowanie kawy zostanie automatycznie zakończone po osiągnięciu ustawionej ilości napoju. Możliwe jest jednak również przerwanie napełniania filiżanki poprzez ponowne wciśnięcie przycisku wybranego napoju.
- 7- Podnieść dźwignię, aby zużyta kapsułka wpadła do pojemnika na zużyte kapsułki.
- 8- Teraz można się delektować świeżo przyrządzoną kawą.

**Po każdym przyrządzeniu kawy niewielka ilość wody spływa do tacki ociekowej. Zaleca się jej regularne opróżnianie.**

**Jeżeli urządzenie zatrzyma się w trakcie parzenia, a pomarańczowa kontrolka ostrzegawcza miga, oznacza to, że w pojemniku na wodę zabrakło wody. W tym wypadku należy wykonać następujące czynności: Napełnić pojemnik na wodę i wcisnąć przycisk wybranego napoju. Kiedy do filiżanki spłynie odpowiednia ilość napoju, nacisnąć ponownie przycisk wybranego napoju, aby w ten sposób zakończyć przyrządzenie.**

## Ustawienie ilości kawy w filizance

Każda kapsułka to optymalna porcja na jedną filizankę kawy filtrowanej, caffè crema lub espresso o idealnym smaku.

Urządzenie pozwala na ustawienie ilości parzonej kawy w zależności od preferowanego smaku i od wielkości filizanki.

Po każdym przyciśnięciu przycisku Espresso ☕, Caffè crema ☕ lub Kawa filtrowana ☕ urządzenie dozuje zaprogramowaną ilość kawy.

Espresso	około 40 ml
Caffè crema	około 125 ml
Kawa filtrowana	około 125 ml

Ilość ta może być ponownie dowolnie zaprogramowana dla każdego napoju.

**Minimalna programowalna ilość: około 30 ml**  
**Maksymalna programowalna ilość: około 300 ml**  
**(kawa filtrowana, caffè crema, espresso)**

Poniżej przykładowo opisano procedurę do ustawienia przycisku Espresso ☕ (biały).

**Przed przyrządzeniem kawy należy sprawdzić, czy przycisk ON/OFF ⏻ i przyciski do napojów świecą się światłem ciągłym oraz czy w pojemniku znajduje się wystarczająca ilość wody.**

Aby przeprogramować ilość espresso ☕, należy:

- 1- Filizankę do espresso ustawić pod dozownikiem, w razie konieczności zmieniając wysokość tacki (patrz sekcja „Ustawienie wysokości dozowania”). Włożyć nową kapsułkę, jak wskazano w poprzedniej sekcji.
- 2- Przytrzymać wciśnięty przez 3 sekundy przycisk Espresso ☕ (biały), dopóki nie zacznie szybko migać. Następnie puścić przycisk. Ekspres rozpoczyna przyrządzanie kawy.
- 3- Gdy w filizance osiągnięto żądaną ilość kawy, ponownie przycisnąć przycisk Espresso ☕ (biały).

Właśnie przeprogramowano przycisk Espresso ☕. Przy każdym kolejnym przyciśnięciu urządzenie będzie parzyć taką samą zaprogramowaną ilość.

**Do innych napojów należy zastosować taką samą procedurę, programując na nowo przycisk Caffè crema ☕ (żółty) lub Kawa filtrowana ☕ (niebieski).**

## Przywracanie ustawień fabrycznych

Aby zresetować ilość napoju i przywrócić ustawienia fabryczne po wyłączeniu maszyny (OFF), wcisnąć i przytrzymać przez 5 sekund przyciski ON/OFF ⏻ i Kawa filtrowana ☕ (niebieski). Wszystkie przyciski zamigają dwa razy dla potwierdzenia.

## CZYSZCZENIE I KONSERWACJA

### Ogólne czyszczenie

**Aby uzyskać doskonały smak kawy i zapobiec uszkodzeniu urządzenia, należy regularnie czyścić ekspres do kawy.**

- 1- Czyszczenie można przeprowadzać tylko wtedy, gdy urządzenie wystygło i wtyczka jest wyjęta z gniazdka elektrycznego.
- 2- Urządzenia nie wolno zanurzać w cieczach.
- 3- Za wyjątkiem kratki i tacki ociekowej części ekspresu nie nadają się do mycia w zmywarce do naczyń.
- 4- Do czyszczenia nie należy używać ostrych przedmiotów ani agresywnych produktów chemicznych (rozpuszczalników).
- 5- Do czyszczenia urządzenia należy używać miękkiej szmatki nawilżonej wodą.

### Opróżnianie pojemnika na zużyte kapsułki i pojemnika na użytą wodę

Po około 6-7 zaparzeniach kawy należy opróżnić zarówno pojemnik na zużyte kapsułki, jak i tackę ociekową.

**! Aby uniknąć nieprawidłowego działania i uszkodzenia urządzenia, należy regularnie sprawdzać, czy pojemniki na zużyte kapsułki i pojemnik na użytą wodę nie są pełne.**

- 1- Wyjąć tackę ociekową z urządzenia, podnosząc ją w bok do góry, jak pokazano to na rysunku.

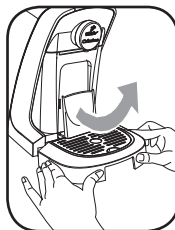

- 2- Ciągnąć prosto do przodu wyjątk z urządzenia pojemnik na zużyte kapsułki i pojemnik na użytą wodę, jak pokazano to na rysunku.

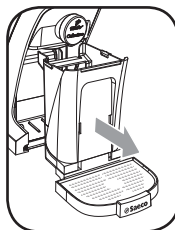

- 3- Usunąć pojemnik na zużyte kapsułki, podnosząc go w bok do góry.
- 4- Opróżnić pojemnik na zużyte kapsułki.

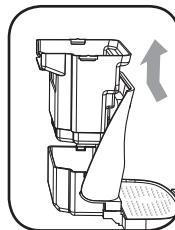

5- Opróżnić pojemnik na zużytą wodę.

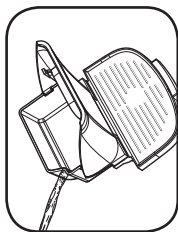

6- Opróżnić tackę ociekową.

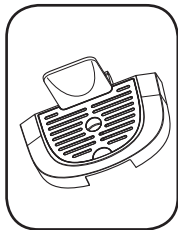

7- Wszystkie części należy starannie umyć pod bieżącą, ciepłą wodą. Następnie miękką ściereczką osuszyć wszystkie części.

8- Wytrzeć wewnątrz ekspresu wilgotną ściereczką. Jeszcze raz przetrzeć suchą ściereczką wszystkie części ekspresu.



9- Złożyć z powrotem pojemnik na zużyte kapsułki i pojemnik na zużytą wodę.

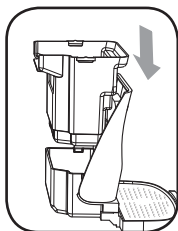

10- Wsunąć do oporu do urządzenia pojemnik na zużyte kapsułki, jak pokazano to na rysunku. Musi się on wyraźnie zatrzasnąć.

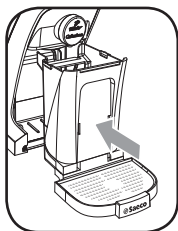

11- Włożyć na miejsce tackę ociekową.

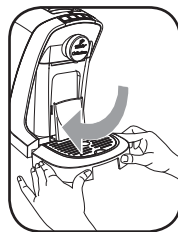

## Codzienne czyszczenie pojemnika na wodę

Każdego dnia wypłukać pojemnik na wodę pod bieżącą wodą. Zapobiega to gromadzeniu się kamienia i innych osadów, które mogłyby doprowadzić do zapchania filtra na dnie pojemnika na wodę.

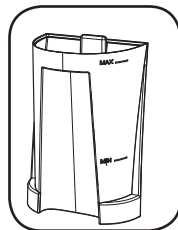

## Cotygodniowe czyszczenie obiegu kawy

Aby smak kawy był jak najlepszy, raz na tydzień należy czyścić ekspres. Postępować zgodnie z poniższymi wskazówkami:

- 1- Umieścić filizankę pod dozownikiem zgodnie z objaśnieniami z rozdziału „Ustawienie wysokości dozowania”.
- 2- Podnieść dźwignię, aby otworzyć komorę na kapsułkę i usunąć z niej ewentualnie znajdującą się tam kapsułkę. **Nie wkładać nowej kapsułki!** Docinać dźwignię w dół.
- 3- Wcisnąć przycisk  (żółty) do Caffè crema.
- 4- Po zakończeniu dozowania opróżnić filizankę.

Urządzenie jest gotowe do użycia.

## ODKAMNIENIE

Proces usuwania kamienia trwa ok. 30 minut i składa się z cyklu odkamieniania i płukania. Zabronione jest przerywanie któregośkolwiek z tych dwóch cykli lub wyłączanie urządzenia w ich trakcie. W cyklu odkamieniania środek do usuwania kamienia będzie co jakiś czas wypływał z dozownika. W trakcie cyklu płukania woda będzie wypływać z dozownika ciągłym strumieniem.







W trakcie normalnego użytkowania ekspresu do kawy wewnątrz urządzenia osadza się kamień.



Kontrolka ostrzegawcza  (pomarańczowa) zapali się automatycznie, kiedy ekspres musi zostać odkamieniony.



Jeżeli urządzenie nie będzie regularnie odkamieniane lub proces usuwania kamienia nie zostanie prawidłowo przeprowadzony, osady wapienne będą odkładać się w urządzeniu. Spowoduje to szybsze narastanie kamienia i będzie ewentualnie skutkowało nieprawidłowym działaniem ekspresu do kawy. W takim przypadku naprawa nie jest objęta gwarancją!



 **Zalecamy używanie odkamieniacza Saeco CA6700 (sprzedawanego osobno), którego formuła została opracowana odpowiednio do właściwości technicznych niniejszego urządzenia i pozwala zachować jego doskonałe działanie w czasie, w warunkach pełnego bezpieczeństwa dla użytkownika. Roztwór odkamieniający powinien być usunięty zgodnie z wytycznymi producenta i/lub przepisami obowiązującymi w danym kraju. Również odkamieniacz o nazwie Durgol jest zgodny z cechami technicznymi urządzenia.**



 **Uwaga! Nie wolno pić roztworu odkamieniającego ani nalewanych produktów aż do zakończenia procesu odkamieniania. Pod żadnym pozorem nie wolno używać octu jako odkamieniacza.**

- 1- Wyłączyć urządzenie przyciskiem ON/OFF .
- 2- Upewnić się, że w komorze nie ma kapsułki i dźwignia jest opuszczona w dół.
- 3- Wyjąć i opróżnić pojemnik na wodę, tackę ociekową, pojemnik na zużyte kapsułki i pojemnik na użytą wodę.
- 4- Wlać zawartość butelki środka odkamieniającego do pojemnika na wodę i napełnić pojemnik świeżą wodą do maksymalnego poziomu MAX.
- 5- Z powrotem włożyć pojemnik, tackę ociekową, pojemnik na zużyte kapsułki i pojemnik na użytą wodę.
- 6- Następnie wyjąć tackę ociekową.
- 7- Pod dozownikiem ustawić naczynie o minimalnej pojemności 1 l.
- 8- Przytrzymać wciśnięte przez 3 sekundy przyciski Espresso  i Caffè crema  (żółty), aż pomarańczowa kontrolka ostrzegawcza  zacznie świecić światłem stałym lub migać (w zależności od stanu urządzenia przed rozpoczęciem odkamieniania). Następnie puścić obydwa przyciski.
- 9- Przycisk Espresso  (biały) świeci światłem ciągłym, wskazując, że uruchomiono tryb usuwania kamienia.
- 10- Wcisnąć przycisk Espresso  (biały), aby rozpocząć proces odkamieniania. Urządzenie wypuszcza roztwór odkamieniający w regularnych odstępach z dozownika kawy. Przycisk Espresso  (biały) miga przez cały cykl odkamieniania.



 **W razie konieczności cykl odkamieniania można chwilowo przerwać, na przykład, aby opróżnić naczynie. W tym celu należy wcisnąć przycisk Kawy filtrowanej  (niebieski). Aby wrócić do cyklu odkamieniania, należy ponownie go wcisnąć.**







- 11- Jeżeli urządzenie zużyło cały środek do odkamieniania, kontrolka ostrzegawcza  (pomarańczowa) zacznie migać, a przycisk Caffè crema  (żółty) będzie świecił światłem ciągłym.
- 12- Wylać z naczynia roztwór odkamieniający i opróżnić pojemnik na użytą wodę. Z powrotem włożyć pojemnik na użytą wodę i umieścić naczynie pod dozownikiem.
- 13- Wyjąć pojemnik na wodę i przepłukać go pod bieżącą wodą. Następnie napełnić go świeżą, pitną wodą do oznaczenia MAX. Z powrotem włożyć pojemnik do urządzenia.

- 14- Wcisnąć przycisk Caffè crema  (żółty), aby uruchomić cykl płukania.  
Z dozownika będzie wypływać woda ciągłym strumieniem. W trakcie cyklu płukania będzie migać przycisk Caffè crema  (żółty).
- 15- Po zakończeniu cyklu płukania kilka razy zamigają wszystkie lampki przycisków, a urządzenie się wyłączy.

 **Jeżeli do cyklu płukania nie napełniono pojemnika na wodę do maksymalnego poziomu MAX, pod koniec cyklu płukania zacznie migać kontrolka ostrzegawcza  (pomarańczowa). Napełnić pojemnik na wodę do oznaczenia MAX i powtórzyć krok 14.**

- 16- Opróżnić naczynie z wody ściekającej po płukaniu. Opróżnić pojemnik na użytą wodę.
- 17- Włożyć do urządzenia pojemnik na użytą wodę i tackę ociekową.
- 18- Teraz urządzenie jest znów gotowe do parzenia kawy.

 **Przy następnym włączeniu urządzenia miga kontrolka ostrzegawcza  (pomarańczowa) informując o tym, że pojemnik na wodę jest pusty. Napełnić pojemnik na wodę, włożyć kapsułkę, zamknąć dźwignię i nacisnąć odpowiedni przycisk parzenia kawy. Kontrolka ostrzegawcza  (pomarańczowa) gaśnie. Urządzenie napełnia filiżankę napojem.**

 **Jeżeli w cyklu odkamieniania odkamieniania lub płukania wyłączono urządzenie poprzez wyjęcie wtyczki z gniazdka elektrycznego, przed zaparzeniem kawy należy koniecznie zakończyć proces usuwania kamienia. Ponownie włożyć wtyczkę do gniazdka elektrycznego. Nacisnąć przycisk ON/OFF , aby włączyć urządzenie. Jeżeli świeci się przycisk Espresso  (biały), kontynuować cykl odkamieniania, wciskając przycisk Espresso  (biały) i postępując według kroków [11 – 18]. Jeżeli świeci się przycisk Caffè crema  (żółty), kontynuować cykl płukania. W tym celu wcisnąć przycisk Caffè crema , a następnie wykonać czynności [15-18].**



## WSKAZANIA URZĄDZENIA

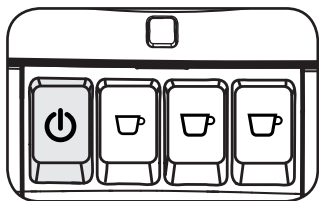

### ⏻ - Powolne miganie

Urządzenie się nagrzewa.

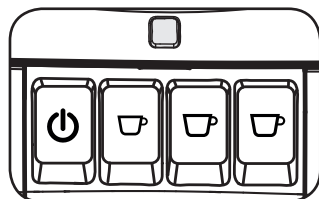

### ☐ - Światło ciągłe

Urządzenie musi zostać odkamieniane. Patrz rozdział „Odkamienianie” w niniejszej instrukcji.

### ☐ - Powolne miganie

Konieczność napełnienia pojemnika na wodę.

Napełnić pojemnik świeżą wodą pitną i wcisnąć przycisk żądanego napoju.

System zaparzania kawy zostaje napełniony wodą i kontrolka ostrzegawcza gaśnie.

**Jeżeli woda skończy się w trakcie parzenia napoju, napełnić pojemnik wodą i ponownie nacisnąć przycisk parzenia, bez konieczności wkładania nowej kapsułki. Jeżeli ekspres napełni filiżankę napojem do odpowiedniego poziomu, wcisnąć ponownie przycisk wybranego napoju, zatrzymując nalewanie kawy.**

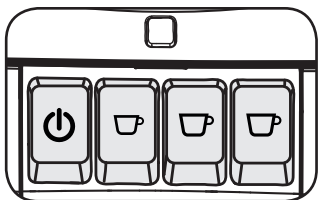

**Wszystkie przyciski do obsługi świecą światłem ciągłym**

Urządzenie jest gotowe do użytku.

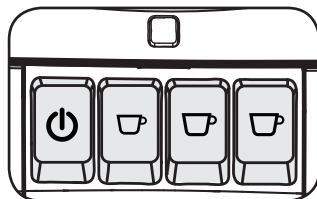

**Wszystkie przyciski do obsługi migają jednocześnie**

Skontaktować się z Linią Obsługi Klienta Cafissimo. W rozdziale “Centra serwisowe i gwarancja” w tej instrukcji obsługi znajdują Państwo dane do kontaktu z nami.

## UTYLIZACJA

**Zgodnie z dyrektywą 2012/19/UE w sprawie zużytego sprzętu elektrycznego i elektronicznego (WEEE), w szczególności załącznikiem IX:**



Symbol przekreślonego kosza na śmieci na urządzeniu lub na opakowaniu oznacza, że po upływie okresu użytkowania ten produkt powinien być usunięty oddzielnie od innych odpadów. Dlatego po upływie okresu użytkowania danego sprzętu użytkownik powinien go przekazać do odpowiedniego centrum selektywnej zbiórki odpadów elektrycznych i elektronicznych lub zwrócić go sprzedawcy przy zakupie nowego odpowiednika produktu. Odpowiednia selektywna zbiórka i przekazanie wyłączzonego z eksploatacji sprzętu do recyklingu, jego przygotowanie i przyjazna dla środowiska utylizacja przyczyniają się do zapobiegania negatywnym skutkom dla środowiska i zdrowia, i umożliwiają ponowne spożytkowanie lub recykling materiałów, z których się składa dany sprzęt. Nielegalna utylizacja produktu przez użytkownika pociąga za sobą zastosowanie sankcji administracyjnych przewidzianych przez prawo.



## ROZWIĄZYWANIE PROBLEMÓW

Problemy	Przyczyny	Rozwiązania
Nie można włączyć urządzenia.	Urządzenie nie jest przyłączone do sieci elektrycznej.	Przyłączyć urządzenie do sieci elektrycznej.
Urządzenie nagrzewa się bardzo długo lub temperatura kawy jest zbyt niska.	Urządzenie jest zakamienione.	Odkamienić urządzenie.
Pompa jest hałaśliwa.	Brak wody w pojemniku. Pojemnik na wodę został nieprawidłowo włożony.	Napełnić pojemnik świeżą wodą pitną. Włożyć pojemnik prawidłowo, dociskając go ku dołowi.
Dźwignia nie osiąga położenia dozowania.	Pojemnik na zużyte kapsułki jest pełny. Kapsułka włożona nieprawidłowo. Kapsułka się zablokowała.	Opróżnić pojemnik na zużyte kapsułki. Ponownie włożyć kapsułkę. Ponownie włożyć kapsułkę, sprawdzając prawidłowość jej osadzenia. Otworzyć i całkiem zamknąć dźwignię w sposób zdecydowany kilka razy, aby usunąć kapsułkę.
Dźwignia nie otwiera się do końca.	Pojemnik na zużyte kapsułki jest pełny.	Opróżnić pojemnik na zużyte kapsułki.
Kawa jest przyrządzana zbyt szybko lub kawa wypływa bez pianki.	Kapsułka jest zużyta lub nie nadaje się do wybranego produktu. Pojemnik na wodę został nieprawidłowo włożony.	Włożyć nową kapsułkę i powtórzyć czynności lub sprawdzić, czy kapsułka ma prawidłowy kolor. Włożyć pojemnik prawidłowo, dociskając go ku dołowi.
Kawa nie wypływa lub wypływa kroplami.	Brak wody w pojemniku. Urządzenie jest zakamienione.	Napełnić pojemnik świeżą wodą pitną. Należy odkamienić urządzenie.
Dozowanie napoju jest przerywane.	Brak wody w pojemniku.	Pojemnik na wodę należy napełnić świeżą wodą pitną. Wcisnąć odpowiedni przycisk odpowiadający przerwanej operacji parzenia. Nie wkładać nowej kapsułki. Zatrzymać dozowanie po osiągnięciu wybranej ilości, ponownie wciskając przycisk napoju.
W filizance znajduje się sproszkowana kawa.	Niewielka ilość proszku zawsze pozostaje na dnie filizanki.	Jest to normalne i nie stanowi wady produktu.
Kontrolka ostrzegawcza (pomarańczowa) świeci w sposób ciągły.	Urządzenie jest zakamienione.	Należy odkamienić urządzenie.
Kontrolka ostrzegawcza (pomarańczowa) miga powoli.	W pojemniku jest zbyt mało wody.	Pojemnik na wodę należy napełnić świeżą wodą pitną.

**W razie wystąpienia problemów nieopisanych powyżej lub jeśli proponowane rozwiązania nie rozwiązują problemu, należy skontaktować się z zespołem serwisowym Cafissimo. W rozdziale „Centra serwisowe i gwarancja” znajdą Państwo dane do kontaktu z nami.**

## DANE TECHNICZNE

Producent zastrzega sobie prawo do zmiany parametrów technicznych produktu.

Napięcie nominalne - Moc nominalna - Zasilanie	patrz tabliczka na spodzie urządzenia
Materiał korpusu	termoplastyczny
Wymiary (szer. x głęb. x wys.) (mm)	150 x 360 x 265
Masa	4 kg
Długość kabla	0,8 m
Panel obsługowy	na górze
Pojemnik na wodę	0,7 litra - wyjmowany
Pojemność pojemnika na zużyte kapsułki	6-7
Podgrzewacz przepływowy	ze stali nierdzewnej
Urządzenia zabezpieczające	bezpiecznik termiczny

## CENTRA SERWISOWE I GWARANCJA

Saeco International Group S.p.A. (z siedzibą w Via Torretta 240, Gaggio Montano (BO), Włochy) jako producent ekspresu do kawy oraz Tchibo GmbH (z siedzibą w Überseering 18, 22297 Hamburg, Niemcy) każdy osobno i niezależnie od siebie udzielają niniejszym **40 miesięcznej gwarancji** na ekspres do kawy Cafissimo w obrębie Unii Europejskiej. Okres gwarancji liczy się od daty zakupu ekspresu do kawy Cafissimo przez pierwszego użytkownika. Data na oryginalnym dowodzie zakupu jest decydująca dla określenia okresu gwarancji.

Gwarancja zostaje udzielona w kraju, w którym dokonano zakupu, zgodnie z obowiązującymi przepisami prawa. Gwarancja jest ważna przez 40 miesięcy od daty sprzedaży w obrębie Unii Europejskiej.

Zobowiązujemy się do usunięcia każdej wady w tym urzędowaniu na własny koszt i w uzasadnionym przedziale czasowym od momentu poinformowania nas o zaistniałej sytuacji. Naprawa gwarancyjna może się opóźnić, jeżeli zostanie wykonana w innym kraju niż ten, w którym dokonano zakupu. Powodem tego jest zróżnicowanie dystrybucji produktów w poszczególnych krajach oraz dostępność danej wersji produktu w określonym kraju.

Saeco International Group S.p.A. informuje, że jej przedstawicielem na terenie Rzeczypospolitej Polskiej jest Philips Polska sp. z o.o., z siedzibą w Warszawie, przy ulicy Al. Jerozolimskie 195B, 02-222 Warszawa, wpisana do Krajowego Rejestru Sądowego prowadzonego przez Sąd Rejonowy dla m. st. Warszawy w Warszawie, XIII Wydział Gospodarczy, pod numerem KRS 0000037385.

Ekspres do kawy Cafissimo został wyprodukowany w oparciu o najnowsze technologie wytwarzania i przeszedł kontrolę jakości, dlatego Saeco International Group S.p.A. oraz Tchibo GmbH dają gwarancję, że produkt pozostanie wolny od wad w okresie określonym w gwarancji. Wadę rozumie się jako każdego rodzaju defekt, który w znaczący sposób osłabia lub ogranicza wartość lub efektywność urządzenia.

Wszelkie wady w jakości wykonania lub materiałach zgłoszone w okresie gwarancyjnym do Philips Polska sp. z o.o. podlegają usunięciu poprzez Autoryzowane Centrum Serwisowe Philips Polska sp. z o.o. W przypadku, gdy naprawa nie będzie możliwa, wadliwy ekspres do kawy Cafissimo zostanie wymieniony na produkt wolny od wad. Jeżeli wymiana nie będzie możliwa, klient otrzyma zwrot kosztów zakupu (potwierdzonych przez oryginalny dowód zakupu). Warunkiem niezbędnym do wykonania naprawy gwarancyjnej jest przedłożenie oryginalnego dowodu zakupu wraz z prawidłowo wypełnionym formularzem serwisowym, który można znaleźć na ostatniej stronie instrukcji obsługi. Lista oraz dane adresowe Autoryzowanych Centrów Serwisowych Philips Polska sp. z o.o. są dostępne na stronie [www.philips.pl](http://www.philips.pl), przez telefon lub e-mail w zespole serwisowym Cafissimo.

W przypadku wystąpienia wady w pierwszej kolejności prosimy o kontakt z naszym zespołem serwisowym Cafissimo:

**Telefonicznie pod numerem:** 801 00 94 60

(Poniedziałek – Niedziela 8:00 – 22:00)

**Poprzez e-mail:** [cafissimo-service@tchibo.pl](mailto:cafissimo-service@tchibo.pl)

Nasi konsultanci z przyjemnością udzielą Państwu informacji na temat niezbędnych kroków, które powinny zostać podjęte.

W przypadku, gdy niezbędna będzie wysyłka produktu do Autoryzowanego Centrum Serwisowego Philips Polska sp. z o.o., prosimy o wypełnienie znajdującego się na końcu instrukcji obsługi formularza serwisowego i wysłanie go wraz z oryginalnym dowodem zakupu oraz dokładnie zapakowanym produktem na adres podany przez zespół serwisowy Cafissimo.

Gwarancja nie obejmuje:

- Uszkodzeń spowodowanych niewłaściwym użytkowaniem lub użytkowaniem w sposób niezgodny z instrukcją obsługi
- Uszkodzeń mechanicznych, włącznie z uszkodzeniami w trakcie transportu przez niewłaściwe zapakowanie przez klienta
- Uszkodzeń powstałych wskutek modyfikacji lub nieautoryzowanej naprawy
- Uszkodzeń powstałych wskutek zaniedbań w czyszczeniu / odkamianianiu

Darmowa gwarancja nie obejmuje czynności dotyczących konserwacji i czyszczenia produktu (opisanych w instrukcji obsługi) oraz zużytych części i materiałów eksploatacyjnych.

Naprawy nieobjęte niniejszą gwarancją mogą zostać wykonane na koszt właściciela przez Autoryzowane Centrum Serwisowe Philips Polska sp. z o.o. W razie zaistnienia takiej potrzeby prosimy o kontakt z zespołem serwisowym Cafissimo.

We wszystkich krajach poza Unią Europejską obowiązują zasady rękojmi zgodnie z lokalnie obowiązującymi przepisami.

Warunki gwarancji na dobra użytkowe nie wykluczają, ograniczają czy odwołują praw nabywcy wynikających z lokalnie obowiązujących przepisów prawa (w szczególności gwarancja nie wyłącza, nie ogranicza ani nie zawiesza uprawnień kupującego wynikających z niezgodności towaru z umową).

 **Saeco**

Via Torretta 240 – Gaggio M. – Bo – Italy

A

TYPE : HD8602

230 V ~ 50 Hz 1850 W

SERIAL Nr. TW901304003922



TC No.: 300091

HD8602/01

882860301010

Jeżeli będą się Państwo kontaktować z zespołem serwisowym Cafissimo, należy przygotować oba zaznaczone powyżej numery artykułu (patrz: tabliczka znamionowa na spodzie ekspresu). Numery te potrzebne będą do identyfikacji Państwa ekspresu.

## Objevte svět kávy s Cafissimo

Děkujeme, že jste si vybrali Cafissimo.

Kávovar TUTTOCAFFÈ spojuje ideálním způsobem dlouholeté zkušenosti a vášně společnosti Tchibo, experta pro kávu, s vynikající kompetencí pro techniku a citem pro italský způsob života firmy Saeco.

Naši experti z firem Tchibo a Saeco k sobě uzpůsobili kávovar a kapsle tak ideálně, aby Vaše káva mohla rozvíjet své plné aroma.

S tímto kávovarem TUTTOCAFFÈ si proto budete moci vychutnat perfektní espresso, Caffè Crema a překapávanou kávu jednoduše po stisknutí příslušného tlačítka.

Děkujeme Vám za důvěru.

Váš tým Cafissimo



## Perfektní požitek z kávy pouhým stisknutím tlačítka

S kávovarem Cafissimo TUTTOCAFFÈ můžete připravovat espresso, Caffè Crema a překapávanou kávu jednoduše stisknutím příslušného tlačítka. Aby se mohla chuť každé kávové speciality optimálně rozvíjet, vyvinuli jsme u Cafissima systém 3 stupňů tlaku pro spařování kávy. Díky tomu Vám zaručujeme optimální přípravu Vaší kávové speciality s příslušným vhodným tlakem pro spařování kávy.

Pro snadnou a bezproblémovou obsluhu mají tlačítka pro espresso, Caffè Crema a překapávanou kávu na Vašem kávovaru Cafissimo TUTTOCAFFÈ stejnou barvu jako příslušné kapsle. Tak poznáte již podle barvy kapsle, které tlačítko musíte k přípravě daného druhu kávy stisknout.



 bílý šálek / espresso



 žlutý šálek / Caffè Crema



 modrý šálek /  
překapávaná káva



## Velká rozmanitost kapslí Cafissimo uchovávajících aroma

Na základě naší dlouholeté expertízy kávy Tchibo vybíráme u Cafissimo jen ta nejlepší kávová zrna Arabica a po pomalém dozrání je zušlechťujeme jednotlivým pražením Tchibo. Abychom Vám mohli vždy zaručit co nejvyšší možný požitek z kávy, je každá kapsle hermeticky uzavřená tak, aby si zachovala své plné aroma, díky čemuž se rozvine plné aroma kávy až v šálku čerstvě připravené kávy.

Vychutnejte si jedinečnou rozmanitost systému kapslí Cafissimo. Vyberte si z našich dvanácti vybraných druhů espresa, Caffè Crema a překapávané kávy a objevte přitom kávy Cafissimo z různých zemí světa a nejlepších oblastí pěstování v Brazílii, Etiopii, Kolumbii a Indii. Rozmanitost našich kapslí pravidelně doplňujeme o naše limitované edice Grand Classé.

Kapsle Cafissimo obdržíte všude tam, kde je k dostání sortiment z obchodu Tchibo a také na internetových stránkách [www.tchibo.cz](http://www.tchibo.cz).

## Přehled zvláštností Vašeho kávovaru Cafissimo TUTTOCAFFÈ

### Snadná obsluha

Díky přehlednému ovládacímu panelu připravíte espresso, Caffè Crema a překapávanou kávu zcela snadno a čistě jedním stisknutím tlačítka.

### Exkluzivní systém 3 stupňů tlaku pro spařování kávy

Díky inteligentní souhře kávovaru a kapslí je každý druh kávy připraven automaticky se správným tlakem pro spařování kávy.

### Výškově nastavitelná odkapávací miska

Díky výškově nastavitelné odkapávací misce se pod výpusť kávy Vašeho kávovaru Cafissimo TUTTOCAFFÈ vejdou šálky různých velikostí.

### Zásuvka na použité kapsle

Díky integrované zásuvce na použité kapsle pro pohodlnou likvidaci použitých kapslí můžete připravit rychle a čistě hned více šálků kávy přímo po sobě.

### Množství nápoje programovatelné podle potřeby

Nastavte si sílu kávy podle vlastní chuti.

### Úspora energie

Díky pohotovostnímu režimu (režimu klidu) a připomenutí nutnosti odstranit vodní kámen je Váš kávovar Cafissimo TUTTOCAFFÈ obzvlášť energeticky úsporný.

### 40měsíční záruka

Jsme přesvědčeni o kvalitě našich produktů, a proto na naše přístroje poskytujeme obzvlášť dlouhou záruku 40 měsíců.



## Přehled kávovaru Cafissimo TUTTOCAFFÈ

ovládací panel  
s kontrolkami

prostor na kapsle

uvnitř:  
zásuvka na použité kapsle

vyjímatelná  
nádoba na vodu

nastavitelná a odnímatelná  
odkapávací miska



### Bližší pohled na ovládací panel: funkce tlačítek

kontrolka

tlačítko ON/OFF

espresso

překapávaná káva

Caffè Crema



# Cafissimo



HD8602

TC. No.: 313174

TC. No.: 313175

TC. No.: 313176

TC. No.: 313177

TC. No.: 300087

TC. No.: 300090

TC. No.: 300093

## NÁVOD K POUŽITÍ

PŘEČTĚTE SI POZORNĚ TENTO NÁVOD

### OBSAH

<b>DŮLEŽITÉ</b> .....	<b>38</b>	<b>ČIŠTĚNÍ A ÚDRŽBA</b> .....	<b>43</b>
Bezpečnostní pokyny .....	38	Všeobecné čištění .....	43
Pozor .....	38	Vyprázdnění zásuvky na použité kapsle a nádoby na použitou vodu .....	43
Upozornění .....	39	Denní čištění nádoby na vodu .....	44
Shoda se směrnicemi .....	39	Týdenní čištění okruhu přípravy kávy .....	44
<b>PŘEHLED PRODUKTU</b> .....	<b>40</b>	<b>ODVÁPŇENÍ</b> .....	<b>44</b>
<b>INSTALACE</b> .....	<b>41</b>	<b>KONTROLKY</b> .....	<b>46</b>
Příprava .....	41	<b>LIKVIDACE ODPADŮ</b> .....	<b>46</b>
Příprava přístroje k použití .....	41	<b>ŘEŠENÍ PROBLÉMŮ</b> .....	<b>47</b>
První použití nebo použití po delší době nečinnosti .....	41	<b>TECHNICKÉ PARAMETRY</b> .....	<b>47</b>
Automatické vypnutí .....	41	<b>AUTORIZOVANÁ SERVISNÍ CENTRA A ZÁRUKA</b> .....	<b>48</b>
Nastavení výšky výdeje .....	41		
<b>PŘÍPRAVA KÁVY</b> .....	<b>42</b>		
Příprava kávy .....	42		
Nastavení množství kávy v šálku .....	43		
Obnovení výchozího množství .....	43		

## DŮLEŽITÉ

### Bezpečnostní pokyny

Tento přístroj je vybaven bezpečnostními zařízeními. Je však třeba si pečlivě přečíst bezpečnostní pokyny, aby se zabránilo náhodnému poškození zdraví osob nebo majetku. Ušchovejte tento návod pro případné budoucí použití. Je-li přístroj postoupen jiným osobám, nezapomeňte k němu přiložit také tento návod.



Slovo **POZOR** a tento symbol Vás upozorňuje na nebezpečí, které může vést k vážnému zranění, ohrožení života a/nebo škodám na přístroji.



Slovo **UPOZORNĚNÍ** a tento symbol Vás upozorňuje na rizikové situace, které mohou vést k mírným zraněním a/nebo škodám na přístroji.

### Pozor

- Zapojte přístroj do vhodné uzemněné zásuvky ve zdi, jejíž napětí souhlasí s technickými údaji na přístroji.
- Přístroj připojujte pouze do uzemněné zásuvky ve zdi.
- Nedovolte, aby síťový kabel visel přes hranu stolu nebo pracovní plochy dolů, a nepokládejte jej na horké povrchy.
- Nikdy neponořujte přístroj, zástrčku nebo síťový kabel do vody: Nebezpečí zásahu elektrickým proudem!
- Části přístroje mohou být také po vypnutí ještě horké. Než se jich začnete dotýkat, nechte je vychladnout.
- Nezvedejte přístroj za páku sloužící k otevření prostoru na kapsle. Chcete-li přístroj přesunout, uchopte ho za vnější plášť.
- Nikdy přístroj nenechávejte bez dozoru během provozu.
- Přístroj je vybaven protiskluzovými nožkami. Pracovní plochy jsou často natřeny různými laky nebo potaženy plasty a jsou ošetřovány různými přípravky. Některé z těchto přípravků mohou obsahovat látky, které reagují negativně s nožičkami přístroje tak, že je změkčují. Pokud je to nutné, položte pod přístroj protiskluzovou podložku.
- Vytáhněte síťovou zástrčku ze zásuvky:
  - pokud dojde k poruše;
  - v případě, že se přístroj nebude po dlouhou dobu používat;
  - před čištěním přístroje.
 Přitom tahejte za zástrčku a netahejte za síťový kabel. Nedotýkejte se zástrčky, pokud máte mokré ruce.
- Přístroj nepoužívejte, pokud je síťová zástrčka, síťový kabel nebo samotný přístroj defektní nebo poškozený.
- Přístroj nebo síťový kabel neměňte ani jakkoliv neupravujte. Veškeré opravy musí být prováděny autorizovaným servisním střediskem společnosti Saeco, aby se zabránilo jakémukoliv riziku.
- Přístroj nesmí být používán dětmi mladšími 8 let.



- Příklad smí používat děti starší 8 let, pokud byly poučeny o správném používání přístroje a informovány o nebezpečích s ním spojených, nebo pokud jsou pod dohledem dospělé osoby.
- Čištění a údržbu přístroje nesmí provádět děti mladší 8 let; u starších dětí je stále zapotřebí dohled dospělé osoby.
- Udržujte přístroj a jeho síťový kabel mimo dosah dětí mladších 8 let.
- Příklad může být používán osobami s omezenými fyzickými, smyslovými nebo mentálními schopnostmi nebo nedostatečnými zkušenostmi a/nebo znalostmi, pokud již byly poučeny o správném použití přístroje a informovány o nebezpečích s ním spojených, nebo jsou pod dohledem dospělé osoby.
- Děti je třeba mít pod dozorem a zajistit, aby si s přístrojem nehrály.
- Nikdy nestrkejte prsty nebo jiné předměty do prostoru na kapsle.

## Upozornění

- Příklad je určen výhradně pro domácí použití a není vhodný pro použití v prostředích, jako jsou jídelny a kuchyňské prostory pro zaměstnance v obchodech, kancelářích, zemědělských podnicích nebo jiných pracovních prostředích.
- Příklad umístěte vždy na rovný, vodorovný a stabilní povrch.
- Příklad nepokládejte na horké povrchy ani do blízkosti horké trouby, topných těles nebo podobných zdrojů tepla.
- Používejte pouze originální kapsle Tchibo Cafissimo. Nepoužívejte kapsle od jiných výrobců, kapsle deformované nebo poškozené a nikdy nepoužívejte kávu sypanou, protože v tomto případě by mohlo dojít k poškození přístroje. V tomto případě se na opravu nevztahuje záruka.
- Před vkládáním nebo vyjímáním částí přístroje nechte přístroj vychladnout.
- K naplnění nádoby na vodu nepoužívejte sodovou vodu, vodu vařící nebo horkou. Používejte pouze studenou vodu.
- K čištění nepoužívejte abrazivní nebo žíravé produkty. Stačí použít měkký hadřík namočený ve vodě.
- Pravidelně odstraňujte vodní kámen z přístroje. Příklad Vás upozorní, kdy je třeba k odstranění přistoupit. Pokud toto není provedeno, přístroj přestane pracovat správně. V tomto případě se na opravu nevztahuje záruka!
- Nevystavujte přístroj teplotám pod 0 °C. Zbylá voda uvnitř systému může zamrznout a přístroj poškodit.
- Neponechávejte vodu v nádobě, pokud přístroj nebudete delší dobu používat. Voda se může znečistit. V přístroji vždy používejte čerstvou studenou vodu.
- Vždy se ujistěte, že odkapávací miska a zásuvka na použité kapsle jsou během používání přístroje vsazené.

## Shoda se směrnicemi

Tento přístroj je v souladu se Směrnicí Evropského parlamentu a Rady 2012/19/EU o odpadních elektrických a elektronických zařízeních a Směrnicí Evropského parlamentu a Rady 2011/65/EU o omezení používání některých nebezpečných látek v elektrických a elektronických zařízeních.

## PŘEHLED PRODUKTU

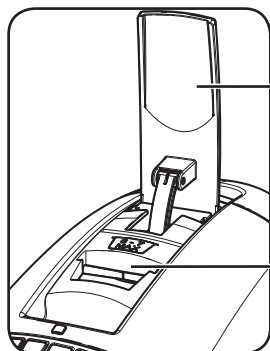
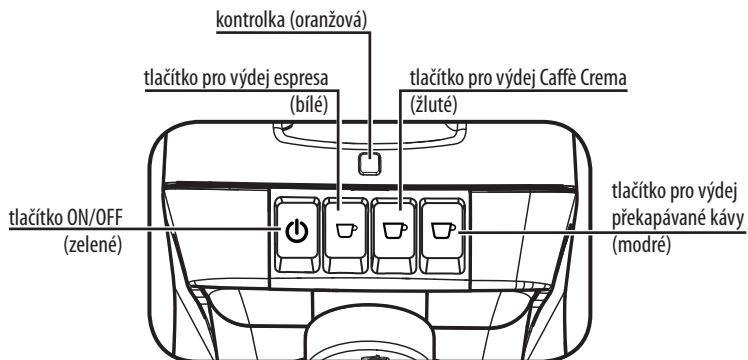

víko nádoby na vodu

vyjímatelná nádoba na vodu

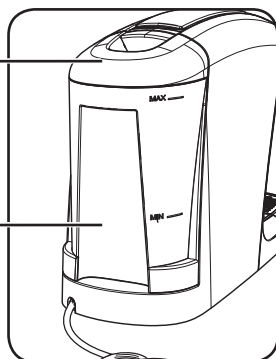

ovládací panel

výpust kávy

podstavec pro šálek a odkapávací miska

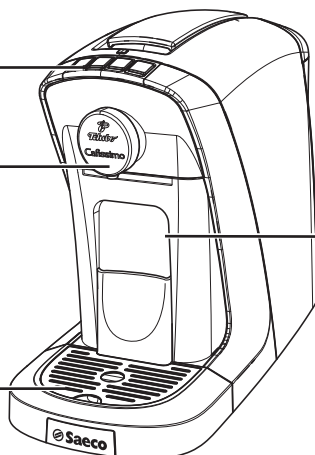

zásuvka na použité kapsle

zásuvka na použité kapsle

nádoba na použitou vodu

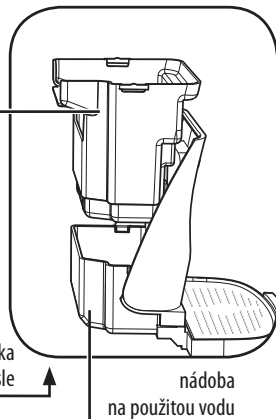

sítový kabel

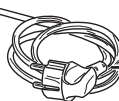

## INSTALACE

### Příprava

Vyjměte kávovar z obalu a umístěte jej na vhodném místě.

### Příprava přístroje k použití

- 1- Vyjměte nádobu na vodu.

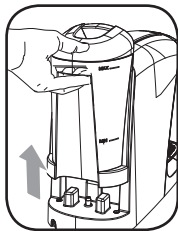

- 2- Sejměte víko nádoby na vodu. Nádobu na vodu vypláchněte a naplňte ji čerstvou studenou vodou z vodovodu nebo pitnou vodou. Nepřekračujte maximální hladinu (MAX) uvedenou na nádobě.



- 3- Nasadte víko opět na nádobu na vodu.
- 4- Vložte nádobu na vodu opět do kávovaru.

**⚠ Použití horké vody nebo jiné kapaliny může vést k poškození nádoby a/nebo přístroje. Přístroj nezapínajte, pokud v nádobě na vodu není žádná voda. Vždy se ujistěte, že nádobu na vodu obsahuje dostatečné množství vody.**



- 5- Zasuňte zástrčku do uzemněné zásuvky ve zdi se správným napětím.
- 6- Zapněte přístroj stiskem tlačítka ON/OFF  na ovládacím panelu.
- 7- Dokud ještě do systému kávovaru nebyla dopravena voda, bliká oranžová kontrolka. V takovém případě postupujte tak, jak je popsáno v následujícím oddíle.

### První použití nebo použití po delší době nečinnosti

Při prvním použití nebo při použití po více než dvou týdnech nečinnosti proveďte následující kroky.

- 1- Vypláchněte nádobu na vodu a naplňte ji čerstvou pitnou vodou.
- 2- Přesvědčte se, že je páčka v uzavřené poloze a vložte šálek pod výpust kávy tak, jak vidíte na obrázku.



- 3- Stiskněte tlačítko Caffè Crema  (žluté) **bez toho, že byste vložili kapsli.**
- 4- Když bude šálek plný, stiskněte tlačítko Caffè Crema  k přerušení výdeje kávy. Potom obsah šálku vylijte.

**☰ V okamžiku, kdy bude dosaženo nastaveného množství, zastaví se výdej automaticky.**

- 5- Zopakujte kroky 2-4, dokud nevyčerpáte veškerou vodu v nádobě.
- 6- Když začne blikat oranžová kontrolka, je nádobu na vodu prázdná. Nádobu na vodu naplňte a zopakujte kroky 2-5.
- 7- Nádobu na vodu opět naplňte. Následně bude kávovar připraven k použití.

### Automatické vypnutí

Přístroj se automaticky vypne, pokud je ponechán v nečinnosti po dobu devíti minut.

Chcete-li přístroj opět zapnout, stačí stisknout tlačítko ON/OFF .

Přístroj může být vypnut ručně vždy stiskem tlačítka ON/OFF .

### Nastavení výšky výdeje

Tento přístroj umí připravit kávu do šálků různých velikostí.

Odkapávací misku lze umístit do dvou výšek, a tím nabízí různé polohy pro výdej kávy.

Nastavení odkapávací misky do požadované polohy proveďte podle následujících pokynů:

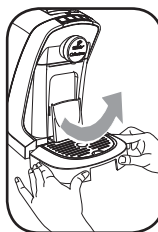

obr.1

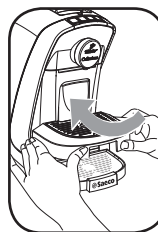

obr.2

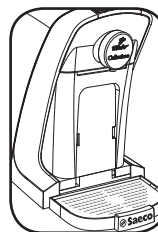

obr.3

- 1- Odkapávací misku vyjměte z kávovaru tak, že ji nadzvednete zešikma směrem nahoru tak, jak vidíte na **obr. 1**.
- 2- Odkapávací misku zasuňte výstupky (na přední části odkapávací misky) do odpovídajících drážek v kávovaru (**obr. 2**).

Pokud chcete pod výpust kávy postavit velké šálky nebo sklenice, můžete odkapávací misku z kávovaru také úplně vyjmout (**obr. 3**). V takovém případě postavte šálek nebo sklenici na odkládací plochu pod odkapávací misku.

Pro použití libovolného šálku, hrnku nebo sklenice se řiďte následujícími pokyny:

Šálek na espresso ☕ nebo Caffè Crema ☕  
☕: odkapávací miska v nejvyšší poloze.



Šálek na překapávanou kávu ☕:  
☕: odkapávací miska v nejnižší poloze.



Sklenice na latte macchiato: odkapávací misku zcela odstraňte a sklenici postavte přímo na odkládací plochu pod odkapávací miskou.

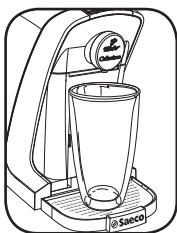

espresso ☕ (bílé) = „černá kapsle“

Caffè Crema ☕ (žluté) = „žlutá kapsle“

překapávaná káva ☕ (modré) = „modrá kapsle“

## PŘÍPRAVA KÁVY

### Příprava kávy

1- Zapněte kávovar stisknutím tlačítka ON/OFF . Blikající tlačítko signalizuje, že se kávovar zahřívá.

Než začnete připravovat kávu, zkontrolujte, zda tlačítko ON/OFF a tlačítka jednotlivých nápojů nepřerušovaně svítí a zda je množství vody v nádobě na vodu dostačující.

Nikdy nestrkejte prsty nebo jiné předměty do prostoru na kapsle. Kapsle s jednorázovou dávkou jsou určeny pouze k přípravě jedné kávy. NEPOUŽÍVEJTE kapsle více než jednou. Při přípravě espressa nebo Caffè Crema se nejdříve spáří malé množství kávy. Tento proces rozpoznáte podle krátkého pozastavení na začátku procesu spařování.

**Doporučuje se vyprázdnit zásuvku na použité kapsle a odkapávací misku každý den. Než kapsli vložíte, ujistěte se, že zásuvka na použité kapsle není plná.**

**Pokud jste kávovar delší dobu nepoužívali nebo je šálek, do kterého chcete kávu připravit, studený, doporučujeme umístit šálek pod výpusť kávy a stisknout tlačítko pro výdej espressa bez vložení kapsle. Šálek se naplní horkou vodou. Tak se zahřeje kávovar i šálek. Poté vodu z šálku vylijte a proveďte následující kroky.**

- 1- Umístěte šálek, hrneček nebo sklenici pod výpusť kávy, jak je popsáno v odstavci „Nastavení výšky výdeje“.
- 2- Zvednutím páčky otevřete prostor na kapsle (**obr. 1**).
- 3- Vložte kapsli způsobem uvedeným na obrázku (**obr. 2**).
- 4- Spuštěním páčky zavřete prostor na kapsle (**obr. 3**).

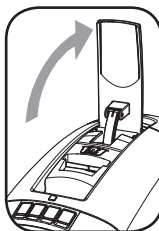

obr. 1

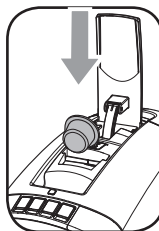

obr. 2

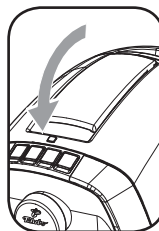

obr. 3

**Pokud při zavírání prostoru na kapsle cítíte určitý odpor, ujistěte se, že jste vložili kapsli správně, a zkontrolujte, zda zásuvka na použité kapsle není plná.**

- 5- Stiskněte tlačítko ☕ (bílé) pro přípravu espressa, tlačítko ☕ (žluté) pro přípravu Caffè Crema nebo tlačítko ☕ (modré) pro přípravu překapávané kávy.
- 6- Po dosažení přednastavené množství kávy se příprava kávy automaticky zastaví. Přípravu kávy však můžete také kdykoliv předčasně ukončit opětovným stisknutím stejného tlačítka.
- 7- Zvednutím páčky vyhodíte použitou kapsli do zásuvky.
- 8- Nyní si můžete vychutnat svou čerstvě připravenou kávu.

**Při každé přípravě kávy skončí malé množství vody v odkapávací misce. Z tohoto důvodu je nutné misku pravidelně vyprazdňovat.**

**Pokud se přístroj během přípravy kávy zastaví a přitom začne blikat oranžová kontrolka, znamená to, že voda v nádobě na vodu je vyčerpána. V takovém případě postupujte následovně: naplňte nádobu vodou a stiskněte tlačítko odpovídajícího nápoje. Jakmile do šálku nateklo požadované množství kávy, stiskněte znovu tlačítko odpovídajícího nápoje, abyste ukončili jeho přípravu.**

## Nastavení množství kávy v šálku

Každá kapsle obsahuje porci nezbytnou k přípravě jednoho šálku espresa, Caffè Crema nebo překapávané kávy dokonalé chuti. Přístroj však umožňuje nastavit množství připravené kávy podle Vaší chuti a v závislosti na velikosti šálku, hrnku nebo sklenice.

Při každém stisknutí tlačítek espreso ☕, Caffè Crema ☕ nebo překapávaná káva ☕ přístroj vydá předem stanovené množství kávy.

espreso	cca 40 ml
Caffè Crema	cca 125 ml
překapávaná káva	cca 125 ml

Toto množství lze přeprogramovat podle potřeby pro každý nápoj.

**minimální naprogramovatelné množství: cca 30 ml**  
**maximální naprogramovatelné množství: cca 300 ml**  
**(překapávaná káva, Caffè Crema, espreso)**

Postup přeprogramování množství připravovaného espresa ☕ (bílé) je ukázán na příkladu.

**Než začnete připravovat kávu, zkontrolujte, zda tlačítko ON/OFF ⏻ a tlačítka jednotlivých nápojů nepřerušovaně svítí a zda je množství vody v nádobě na vodu dostačující.**

K přeprogramování množství espresa ☕ postupujte následovně:

- 1- Pod výpust kávy postavte šálek na espreso a v případě potřeby změňte výšku odkapávací misky (viz „Nastavení výšky výdeje“). Vložte novou kapsli podle pokynů v předchozím odstavci.
- 2- Stiskněte tlačítko espreso ☕ (bílé) a držte jej stisknuté po dobu 3 sekund, dokud nezačne rychle blikat. Potom tlačítko pustíte. Zahájí se příprava kávy.
- 3- Jakmile kávovar připravil požadované množství espresa, stiskněte znovu tlačítko espreso ☕ (bílé).

Nyní je tlačítko espreso ☕ přeprogramováno. Po každém dalším stisku tohoto tlačítka bude připraveno takové množství kávy, jaké jste právě nastavili.

**Množství ostatních nápojů můžete přeprogramovat stejným způsobem, stisknutím tlačítka Caffè Crema ☕ (žluté) nebo překapávaná káva ☕ (modré).**

## Obnovení výchozího množství

Chcete-li obnovit tovární nastavení množství nápojů, stiskněte tlačítko ON/OFF ⏻ a překapávaná káva ☕ (modré) a držte jej stisknuté po dobu pěti sekund, když je přístroj vypnutý. Všechna tlačítka dvojitým zablikáním operaci potvrdí.

## ČIŠTĚNÍ A ÚDRŽBA

### Všeobecné čištění

**Je důležité, abyste kávovar pravidelně čistili. Dosáhnete tak nejlepší chuti své kávy a zabráníte poškození kávovaru.**

- 1- Čištění se smí provádět pouze po vychladnutí přístroje a jeho odpojení od elektrické sítě.
- 2- V žádném případě neponořujte přístroj do žádné kapaliny.
- 3- Pouze odkapávací miska a odkapávací mřížka jsou vhodné do myčky. Ostatní části do myčky vhodné nejsou.
- 4- Nepoužívejte k čištění ostré předměty ani leptavé čisticí prostředky nebo rozpouštědla.
- 5- K čištění přístroje se smí používat jen měkký navlhčený hadřík.

### Vyprázdnění zásuvky na použité kapsle a nádoby na použitou vodu

Zásuvku na použité kapsle a odkapávací misku je nutno vyprázdnit přibližně po přípravě 6 až 7 káv.

**! Pravidelně kontrolujte, jestli nejsou zásuvka na použité kapsle nebo nádoba na použitou vodu plné, aby nedošlo k poruše nebo poškození kávovaru.**

- 1- Odkapávací misku vyjměte z kávovaru tak, že ji nadzvednete zešikma směrem nahoru tak, jak vidíte na obrázku.

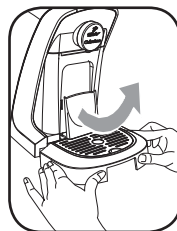

- 2- Vysuňte zásuvku na použité kapsle a nádobu na použitou vodu rovně ven z kávovaru tak, jak vidíte na obrázku.

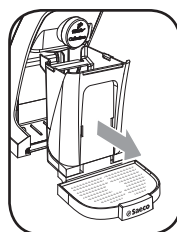

3- Zásuvku na použité kapsle vysuňte pohybem ven a vytlačáním směrem nahoru.

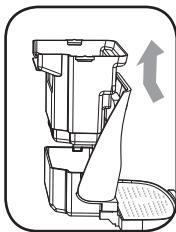

4- Vyprázdňte zásuvku na použité kapsle.

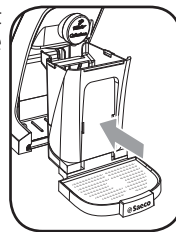

5- Vyprázdňte nádobu na použitou vodu.

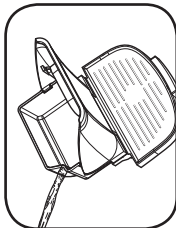

6- Vyprázdňte odkapávací misku.

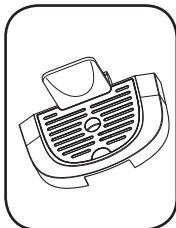

7- Všechny části důkladně opláchněte pod tekoucí teplou vodou. Poté všechny části osušte měkkým hadříkem.



8- Vnitřek přístroje vytřete vlhkým hadříkem. Vše přetřete suchým hadříkem.

9- Zásuvku na použité kapsle i nádobu na použitou vodu vložte zpět do kávovaru.

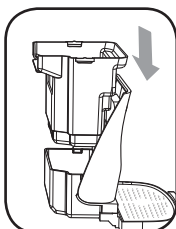

10- Zasuňte zásuvku na použité kapsle zpět do kávovaru až na doraz tak, jak vidíte na obrázku. Musí citelně zaskočit.

11- Vložte odkapávací misku.

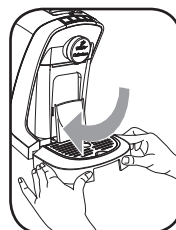

## Denní čištění nádoby na vodu

Vyplachujte nádobu na vodu denně pod tekoucí vodou. Tím se zabrání usazování vodního kamene a dalších částic, které můžou ucpat filtr ve spodní části nádoby na vodu.

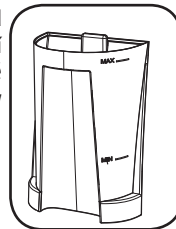

## Týdenní čištění okruhu přípravy kávy

Kávovar je nutno čistit jednou týdně, aby Vaše káva chutnala co nejlépe. Postupujte podle následujících pokynů:

- 1- Pod výpust kávy postavte šálek podle pokynů v části „Nastavení výšky výdeje“.
- 2- Zvedněte páčku otevření prostoru na kapsle k vyjmutí kapsle, která by mohla být případně uvnitř, ale **nevkládejte do něj žádnou novou kapsli!** Potom páčku opět sklapněte směrem dolů.
- 3- Stiskněte tlačítko  (žluté) pro přípravu Caffè Crema.
- 4- Po dokončení výdeje vyprázdňte šálek.

Nyní je přístroj připraven k použití.

## ODVÁPNĚNÍ







Odvápnění kávovaru trvá asi 30 minut a je rozděleno na odvápnovací cyklus a proplachovací cyklus. V žádném případě nepřerušujte odvápnovací ani proplachovací cyklus a kávovar během nich nevypínejte. Během odvápnovacího cyklu vytéká odvápnovací roztok v pravidelných intervalech z výpusti kávy. Během proplachovacího cyklu čerstvou vodou vytéká voda souvisle z výpusti kávy.



Vodní kámen se v kávovaru usazuje během každodenního používání. Přístroj automaticky signalizuje, že je nutno jej odvápnit tak, že začne nepřerušovaně svítit kontrolka  (oranžová).





Pokud nebudete odvápňování kávovaru provádět pravidelně nebo pokud jej nebudete provádět správně, zůstanou v přístroji zbytky vodního kamene. Tímto způsobem se budou rychleji tvořit nové vápenné usazeniny, což nakonec způsobí, že Váš kávovar přestane správně pracovat. V takovém případě se na jeho opravu záruka nevztahuje!

 **Doporučujeme využít odvápňovací roztok Saeco CA6700 (k dostání zvlášť), jehož složení je vhodné pro technické vlastnosti tohoto kávovaru a zajišťuje jeho dlouhodobý výkon a bezpečné použití. Odvápňovací roztok musí být zlikvidován v souladu s pokyny výrobce a/nebo předpisy platnými v zemi použití. Odvápňovací roztok Durgol je také vhodný pro tento kávovar a jeho technické vlastnosti.**

 **Pozor! Odvápňovací roztok a jakýkoli jiný produkt vydaný až do dokončení operace se nesmí v žádném případě pít. Nikdy nepoužívejte k odstranění vodního kamene oct.**



- 1- Vypněte přístroj stiskem tlačítka ON/OFF .
- 2- Ujistěte se, že v prostoru na kapsle nejsou žádné kapsle a že je páčka spuštěná dolů.
- 3- Vyjměte a vyprázdněte nádobu na vodu, odkapávací misku, zásuvku na použité kapsle a nádobu na použitou vodu.
- 4- Nalijte obsah lahvičky s prostředkem na odstranění vodního kamene do nádoby na vodu a naplňte ji čerstvou vodou až po značku (MAX).
- 5- Vložte nádobu na vodu, odkapávací misku, zásuvku na použité kapsle a nádobu na použitou vodu zpět.
- 6- Následně vyjměte odkapávací misku.
- 7- Pod výpust kávy postavte nějakou nádobu s minimálním objemem 1 litr.
- 8- Stiskněte zároveň tlačítka pro espresso  (bílé) a Caffè Crema  (žluté) a držte je stisknutá po dobu 3 sekund, dokud se nerozsvítí nebo nezačne blikat kontrolka  (oranžová), podle toho, v jakém stavu byl kávovar před zahájením odvápňovacího cyklu. Potom tlačítka pusťte.
- 9- Tlačítko espresso  (bílé) se trvale rozsvítí a tím signalizuje, že byl aktivován režim odvápňování.
- 10- K zahájení odvápňovacího cyklu stiskněte tlačítko espresso  (bílé). Kávovar začne odvápňovací roztok v pravidelných intervalech vypouštět z výpusti kávy. V průběhu odvápňovacího cyklu bliká tlačítko espresso  (bílé).







 **Odvápňovací proces můžete přerušit, například abyste mohli vyprázdnit nádobu. K tomuto účelu stiskněte tlačítko překapávané kávy  (modré). Po opětovném stisknutí tohoto tlačítka bude odvápňovací cyklus pokračovat.**

- 11- Jakmile kávovar vydá celý roztok k odvápňování, začne blikat oranžová kontrolka  a tlačítko Caffè Crema  (žluté) bude nepřerušovaně svítit.
- 12- Vyprázdněte nádobu, do které vytékal odvápňovací roztok, a nádobu na použitou vodu. Nádobu na použitou vodu vložte opět do kávovaru a nádobu umístěte zpět pod výpust kávy.
- 13- Vyjměte nádobu na vodu, vypláchněte ji pod tekoucí vodou a naplňte ji čerstvou pitnou vodou až po značku MAX. Vložte nádobu na vodu zpět do kávovaru.
- 14- Stisknutím tlačítka Caffè Crema  (žluté) spustíte proplachovací cyklus.  
Voda bude z kávovaru souvisle vypouštěna z výpusti kávy. Během proplachovacího cyklu bliká tlačítko Caffè Crema  (žluté).
- 15- Po dokončení proplachovacího cyklu všechna tlačítka několikrát probliknou a kávovar se vypne.

 **Pokud jste pro proplachovací cyklus nenaplnili nádobu na vodu až po značku MAX, začne na konci proplachovacího cyklu blikat oranžová kontrolka . Naplňte nádobu na vodu až po značku MAX a opakujte krok 14.**

- 16- Vyprázdněte nádobu, do které voda při proplachování vytékala, a nádobu na použitou vodu.
- 17- Nádobu na použitou vodu a odkapávací misku vložte opět do kávovaru.
- 18- Nyní je kávovar opět připraven k přípravě kávy.

 **Při dalším zapnutí kávovaru začne blikat oranžová kontrolka  a upozorní Vás tak, že je nádobu na vodu prázdná. Naplňte nádobu vodou, vložte kapsli, páčkou uzavřete přihrádku a stiskněte tlačítko pro přípravu Vámi zvolené kávy. Oranžová kontrolka  přestane blikat. Kávovar začne vydávat zvolený nápoj do Vašeho šálku.**

 **Pokud jste v průběhu odvápňovacího nebo proplachovacího cyklu vytáhli síťovou zástrčku ze zásuvky a tím cyklus přerušili, bude před další přípravou kávy potřeba odvápňování dokončit. Zasuňte síťovou zástrčku zpět do zásuvky. Stiskem tlačítka ON/OFF  kávovar zapnete. Pokud se rozsvítí tlačítko espresso  (bílé), pokračujte stisknutím tlačítka espresso  (bílé) v odvápňovacím cyklu a následně proveďte kroky 11 – 18. Pokud se rozsvítí tlačítko Caffè Crema  (žluté), pokračujte stisknutím tlačítka Caffè Crema  (žluté) v proplachovacím cyklu a následně proveďte kroky 15 – 18.**



## KONTROLKY

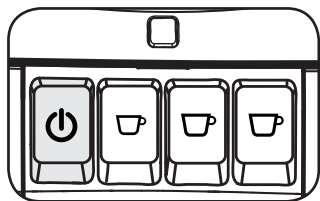

### - **blíká pomalu**

Kávovar se zahřívá.

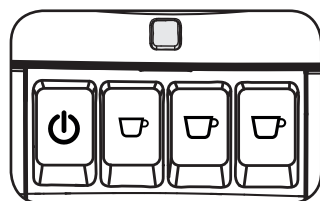

### - **svítí nepřerušovaně**

Kávovar je nutno odvápnit. Viz kapitola „Odvápnění“ v tomto návodu.

### - **blíká pomalu**

Je nutno naplnit nádobu na vodu.

Naplňte nádobu na vodu čerstvou pitnou vodou a zvolte požadovaný nápoj.

Systém se naplní vodou a kontrolka zhasne.

 **Pokud během přípravy kávy voda v nádobě dojde, doplňte ji a znovu stiskněte tlačítko požadovaného nápoje bez vložení nové kapsle. Po dosažení požadovaného množství nápoje můžete přípravu zastavit opětovným stisknutím tlačítka daného nápoje.**

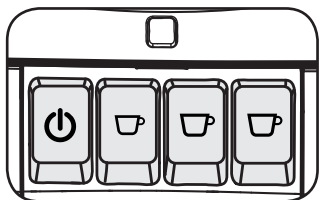

### **Všechna ovládací tlačítka nepřerušovaně svítí**

Kávovar je připraven k použití.

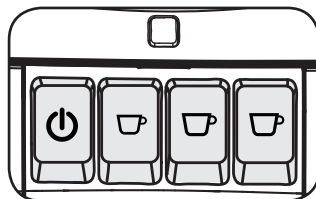

### **Všechna ovládací tlačítka blikají současně**

Kontaktujte servisní tým Cafissimo. Další kontaktní informace naleznete v kapitole „Autorizovaná servisní centra a záruka“ v tomto návodu.

## LIKVIDACE ODPADŮ

**V souladu se Směrnicí Evropského Parlamentu a Rady 2012/19/EU o odpadních elektrických a elektronických zařízeních (OEEZ), a zejména přílohy IX:**



Symbol přeškrtnutého kontejneru, který je zobrazený na přístroji nebo jeho obalu, označuje, že na daný výrobek se vztahuje oddělený sběr a nesmí být odhazován do běžných odpadních nádob. Uživatel tedy musí přístroj na konci jeho životnosti odnést do vhodného střediska pro sběr tříděného elektronického a elektrotechnického odpadu nebo jej odnést zpět prodejci při koupi podobného nového přístroje. Třídění odpadu za účelem recyklace přístroje, jeho úpravy a ekologické likvidace přispívá k zabránění možných negativních vlivů na životní prostředí a na zdraví a napomáhá opětovnému použití a/nebo recyklaci materiálů, z nichž se přístroj skládá. Likvidace výrobku ze strany uživatele, která není v souladu s platnou legislativou, bude mít za následek odpovídající postih.



## ŘEŠENÍ PROBLÉMŮ

Zjištěný problém	Příčiny	Řešení
Přístroj se nezapne.	Přístroj není připojen k elektrické síti.	Zasuňte síťovou zástrčku do zásuvky.
Kávovar se dlouho zahřívá nebo je káva studená.	Kávovar je zanesen vodním kamenem.	Proveďte odvápňení kávovaru.
Čerpadlo je velmi hlučné.	V nádobě na vodu není dostatek vody. Nádoba na vodu není správně vložena.	Do nádoby na vodu nalijte čerstvou pitnou vodu. Nádobu na vodu vložte správně a zatlačte ji směrem dolů.
Páka nedosahuje polohy výdeje.	Zásuvka na použité kapsle je plná. Kapsle vložena nesprávně. Kapsle zablokována.	Vyprázdněte zásuvku na použité kapsle. Znovu vložte kapsli. Kapsli vložte znovu a přitom zkontrolujte, jestli je vložena správně. Zvedněte a spusťte páku několikrát mírným tlakem, abyste kapsli odstranili.
Páku není možné zvednout úplně nahoru.	Zásuvka na použité kapsle je plná.	Vyprázdněte zásuvku na použité kapsle.
Káva vytéká příliš rychle nebo jí chybí Crema.	Použitá kapsle není vhodná pro přípravu zvoleného nápoje. Nádoba na vodu není správně vložena.	Vložte novou kapsli a operaci zopakujte nebo zkontrolujte, jestli má kapsle správnou barvu. Nádobu na vodu vložte správně a zatlačte ji směrem dolů.
Kávovar vypouští kávu nebo ji vypouští jen po kapkách.	V nádobě na vodu není dostatek vody. Kávovar je zanesen vodním kamenem.	Do nádoby na vodu nalijte čerstvou pitnou vodu. Proveďte odvápňení kávovaru.
Výdej nápoje byl přerušen.	V nádobě na vodu není dostatek vody.	Do nádoby na vodu nalijte čerstvou pitnou vodu. Stiskněte tlačítko odpovídající nápoji jehož příprava byla přerušena, bez výměny kapsle. Jakmile bylo připraveno požadované množství vybraného nápoje, znovu stiskněte tlačítko příslušného nápoje, abyste ukončili jeho přípravu.
V šálku je mletá káva.	Malé množství mleté kávy vždy na dně šálku zůstane.	Je to běžný jev, který neznámá závadu.
Oranžová kontrolka nepřerušovaně svítí.	Kávovar je zanesen vodním kamenem.	Proveďte odvápňení kávovaru.
Oranžová kontrolka pomalu bliká.	V nádobě na vodu není dostatek vody.	Do nádoby na vodu nalijte čerstvou pitnou vodu.

**V případě závad, které nejsou v předešlé tabulce uvedeny, nebo pokud nabídnutá řešení závodu neodstraní, kontaktujte prosím servisní tým Cafissimo. Blíže kontaktní údaje naleznete v kapitole „Autorizovaná servisní centra a záruka“ v tomto návodu.**

## TECHNICKÉ PARAMETRY

Výrobce si vyhrazuje právo změnit technické parametry výrobku.

Jmenovité napětí - jmenovitý výkon - napájení	viz typový štítek na spodní straně přístroje.
Materiál pláště	termoplast
Rozměry (šířka x hloubka x výška) (mm)	150 x 360 x 265
Hmotnost	4 kg
Délka kabelu	0,8 m
Ovládací panel	v horní části
Nádoba na vodu	0,7 litrů; vyjímatelná
Kapacita zásuvky na použité kapsle	6-7
Průtokový ohříváč	ušlechtilá ocel
Bezpečnostní prvky	tepelná pojistka

## AUTORIZOVANÁ SERVISNÍ CENTRA A ZÁRUKA

Saeco International Group S.p.A., společnost se sídlem: Via Torretta 240, Gaggio Montano (BO), Itálie (dále jen „Saeco International Group S.p.A.“), jakožto výrobce kávovaru, a Tchibo GmbH, společnost se sídlem: Überseering 18, 22297 Hamburg, Spolková republika Německo (dále jen „Tchibo GmbH“), tímto poskytují **40ti měsíční záruku** na kávovar Cafissimo platnou na území Evropské unie. Záruční doba je počítána od data koupě kávovaru Cafissimo prvním uživatelem, přičemž je rozhodující datum uvedené na původním dokladu o koupi.

Záruka je vydána v zemi koupě zařízení v souladu s místními právními předpisy. Záruka je platná po dobu 40 měsíců od data koupě na území Evropské unie.

V rámci této poskytnuté záruky odstraníme vady zjištěné na tomto zařízení zdarma a v přiměřené době poté, co nám tyto budou oznámeny. Z důvodu různého načasování distribuce výrobku v různých zemích a možného specifického provedení prodávaného v dané zemi může v případě záručního servisu dojít k prodloužení, pokud je servis prováděn v jiné zemi, než v zemi koupě.

Saeco International Group S.p.A. informuje, že jeho zástupcem na území České republiky je společnost Philips Česká republika s.r.o. se sídlem na adrese: Šafránkova 1, 155 00 Praha 5, Česká republika, IČ:63985306, zapsaná v obchodním rejstříku vedeném Městským soudem v Praze, v oddílu C, vložce 38206 (dále jen „Philips Česká republika s.r.o.“).

Kávovar Cafissimo byl vyroben za použití nejnovějších výrobních technologií a prošel důkladnou kontrolou kvality, a tak Saeco International Group S.p.A. a Tchibo GmbH zaručují, že výrobek bude po shora uvedené záruční dobu bez vad.

Veškeré vady zpracování nebo materiálů budou opraveny Autorizovaným servisním centrem společnosti Philips Česká republika s.r.o. V případě, že oprava nebude možná, vadný kávovar Cafissimo bude vyměněn za bezvadný výrobek. Pokud nebude možná výměna, bude kupujícímu vrácena kupní cena (jak je tato potvrzena na původním dokladu o koupi). Předpokladem pro získání záruky je, že k veškerým reklamacím bude předložen původní doklad o koupi společně se správně vyplněným servisním šekem, který naleznete na poslední straně této uživatelské příručky. Seznam a adresy Autorizovaných servisních center společnosti Philips Česká republika s.r.o. jsou dostupné na webových stránkách [www.philips.cz](http://www.philips.cz), či telefonicky nebo emailem u servisního týmu Cafissimo.

V případě vady **prosím nejprve kontaktujte náš servisní tým Cafissimo**,

**Tel.:** 810-700003 (pondělí až pátek 8:00 – 20:00, sobota 8.00 – 16:00)

**email:** [cafissimo-service@tchibo.cz](mailto:cafissimo-service@tchibo.cz)

Naši pracovníci Vám rádi poradí, jak postupovat.

V případě, že bude třeba zaslat výrobek do Autorizovaného servisního centra společnosti Philips Česká republika s.r.o., vyplňte prosím servisní šek na poslední straně této uživatelské příručky a společně s původním dokladem o koupi a pečlivě zabaleným výrobkem jej zašlete na adresu sdělenou servisním týmem Cafissimo.

Záruka se nevztahuje na:

- poškození po nevhodném použití nebo jiném použití než popsáném v uživatelské příručce;
- mechanické poškození včetně poškození při dopravě v důsledku nevhodného zabalení kávovaru zákazníkem;
- poškození vzniklé v důsledku úprav výrobku nebo neautorizovaných oprav;
- poškození vzniklé v důsledku neprovádění čištění/odvápění.

Zdarma prováděné záruční opravy se nevztahují na údržbu a čištění výrobku popsané v uživatelské příručce a opotřebované díly a spotřební materiál.

Opravy, na něž se záruka nevztahuje, mohou být provedeny Autorizovaným servisním centrem společnosti Philips Česká republika s.r.o. za cenu ve výši nákladů. V případě potřeby prosím kontaktujte servisní tým Cafissimo.

Ve všech zemích mimo Evropskou unii se uplatní záruční podmínky konkrétně stanovené dle příslušných právních předpisů.

Zárukou nejsou dotčena práva kupujícího vyplývající z místních použitelných právních předpisů.

 **Saeco**

Via Torretta 240 – Gaggio M. – Bo – Italy

A

TYPE : HD8602

230 V ~ 50 Hz 1850 W

SERIAL Nr. TW901304003922



TC No.: 300091

HD8602/01

882860301010

Při kontaktování servisního týmu Cafissimo prosím mějte při ruce obě výše zřazovaná čísla výrobku – viz štítek na spodu přístroje. Tato budou potřebná k identifikaci přístroje.

## Objavte celý svet kávy s Cafissimo

Ďakujeme, že ste si vybrali Cafissimo.

V prístroji Cafissimo TUTTOCAFFÈ sa snúbia dlhoročné skúsenosti a vášeň spoločnosti Tchibo ako experta na kávu s mimoriadnymi znalosťami techniky a citom pre taliansky štýl života reprezentovanými firmou Saeco.

Experti spoločností Tchibo a Saeco zosúladiť navzájom kávovar s kapsulami tak, aby sa aróma vašej kávy mohla rozvinúť naplno.

S kávovarom Cafissimo TUTTOCAFFÈ si vychutnáte perfektné espresso, caffè crema a filtrovanú kávu jednoduchým stlačením tlačidla.

Ďakujeme vám za dôveru.

Váš tím Cafissimo



## Perfektný pôžitok z kávy stlačením jediného tlačidla

Pomocou Cafissimo TUTTOCAFFÈ si môžete celkom jednoducho - stlačením jediného tlačidla - pripraviť espresso, caffè crema a filtrovanú kávu. Aby mohol každý druh kávy schopný uvoľniť všetku svoju chuť a arómu, vyvinulo Cafissimo jedinečný systém 3 stupňov zaparovania kávy. Takto vám môžeme garantovať, že vaše kávové špeciality budú perfektne pripravené príslušným zaparovacím tlakom a optimálnym spôsobom.

Kvôli jednoduchej a nekomplikovanej obsluhu majú tlačidlá kávovaru Cafissimo TUTTOCAFFÈ rovnakú farbu ako príslušné kapsuly pre espresso, caffè crema a filtrovanú kávu. Podľa farby kapsuly rozpoznáte, ktoré tlačidlo musíte stlačiť pri príprave kávy:



 biela šálka / espresso



 žltá šálka / caffè crema



 modrá šálka / filtrovaná káva



## Bohatý výber kapsúl Cafissimo s výnimočnou arómou

Vychádzajúc z dlhoročných skúseností s kávou vybrala spoločnosť Tchibo pre Cafissimo len tie najlepšie zrná kávy Arabica a po pomalom dozrievaní ich zušľachtila individuálnym pražením Tchibo. Aby sme pre vás zabezpečili vždy ten najväčší pôžitok, je každá kapsula vzduchotesne uzatvorená, čím si zachováva plnú arómu - aróma sa tak dokonale rozvinie až vo vašej šálke.

Zažite jedinečnú rozmanitosť systému kapsúl Cafissimo. Vyberte si z našich dvanástich vyberaných druhov espressa, caffè crema a filtrovanej kávy a objavte najlepšie plantážne kávy Cafissimo z krajín ako Brazília, Etiópia, Kolumbia alebo India. Našu bohatú ponuku pravidelne dopĺňame aj o limitované edície Grand Classé.

Kapsuly Cafissimo je možné zakúpiť v každej predajni Tchibo a ďalších vybraných predajniach alebo na [www.tchibo.sk](http://www.tchibo.sk).

## Prehľad predností vášho kávovaru Cafissimo TUTTOCAFFÈ

### Jednoduchá obsluha

Vďaka prehľadnému ovládaciemu panelu pripravíte espresso, caffè crema a filtrovanú kávu celkom jednoducho a hygienicky stlačením jediného tlačidla.

### Jedinečný systém 3 stupňov zaparovacieho tlaku

Vďaka inteligentnej súhre kávovaru a kapsúl je každá káva automaticky perfektná. Každý druh kávy je zaparený pod správnym tlakom.

### Výškovo nastaviteľná odkvapkávacia miska

Vďaka výškovo nastaviteľnej odkvapkávacej miske môžete v Cafissimo TUTTOCAFFÈ použiť šálky a poháre rozličnej veľkosti.

### Zberný zásobník použitých kapsúl

Integrovaný zberný zásobník použitých kapsúl vám umožní pohodlnú likvidáciu kapsúl, a taktiež rýchlu a hygienickú prípravu viacerých šálok priamo po sebe.

### Množstvo nápoja programovateľné na mieru

Nastavte si intenzitu kávy podľa chuti.

### Úspora energie

Vďaka pohotovostnému režimu a signalizácii potreby odstránenia vodného kameňa je vaše Cafissimo TUTTOCAFFÈ mimoriadne energeticky úsporné.

### Rozšírená záruka

Sme presvedčení o kvalite našich produktov, na naše prístroje poskytujeme záruku 40 mesiacov.



## Prehľad vášho kávovaru Cafissimo TUTTOCAFFÈ

ovládací panel  
a kontrolky

priečnik na kapsuly

vo vnútri:  
integrováný zberný zásobník  
použitých kapsúl

vyberateľná  
nádržka na vodu



nastaviteľná a vyberateľná  
odkvapkávacia miska

Bližší pohľad na tlačidlá ovládacieho panelu a ich funkciu

výstražná kontrolka

tlačidlo zapnutia/vypnutia

espresso



filtrovaná káva

caffè crema

# Cafissimo



HD8602

TC. No.: 313174

TC. No.: 313175

TC. No.: 313176

TC. No.: 313177

TC. No.: 300087

TC. No.: 300090

TC. No.: 300093

## NÁVOD NA POUŽITIE

PREČÍTAJTE SI POZORNE TENTO NÁVOD

Slovenčina

## OBSAH

<b>DÔLEŽITÉ</b> .....	<b>50</b>	<b>ČISTENIE A ÚDRŽBA</b> .....	<b>55</b>
Bezpečnostné upozornenia .....	50	Čistenie vo všeobecnosti .....	55
Pozor .....	50	Vyprázdnenie zberného zásobníka použitých kapsúl a zásobníka na odpadovú vodu .....	55
Upozornenia .....	51	Denné čistenie nádržky na vodu .....	56
Zhoda so smernicami .....	51	Týždenné čistenie okruhu na prípravu kávy .....	56
<b>CELKOVÝ PREHĽAD PRÍSTROJA</b> .....	<b>52</b>	<b>ODVÁPŇOVANIE</b> .....	<b>56</b>
<b>INŠTALÁCIA</b> .....	<b>53</b>	<b>KONTROLKY PRÍSTROJA</b> .....	<b>58</b>
Príprava na použitie .....	53	<b>LIKVIDÁCIA</b> .....	<b>58</b>
Príprava prístroja na použitie .....	53	<b>RIEŠENIE PROBLÉMOV</b> .....	<b>59</b>
Prvé uvedenie do prevádzky alebo použitie po dlhšej dobe nečinnosti .....	53	<b>TECHNICKÉ ÚDAJE</b> .....	<b>59</b>
Automatické vypnutie .....	53	<b>AUTORIZOVANÉ SERVISNÉ STREDISKÁ A ZÁRUKA</b> .....	<b>60</b>
Nastavenie výšky výdaja .....	53		
<b>PRÍPRAVA KÁVY</b> .....	<b>54</b>		
Zaparovanie kávy .....	54		
Nastavenie množstva kávy v šálke .....	55		
Obnovenie predvoleného množstva .....	55		

## DÔLEŽITÉ

### Bezpečnostné upozornenia

---

Tento prístroj je vybavený bezpečnostnými prvkami. Je však potrebné si pozorne prečítať bezpečnostné upozornenia a prístroj používať len spôsobom popísaným v tomto návode na použitie, aby sa zabránilo prípadným poraneniam a vecným škodám. Uschovajte tento návod pre prípadné budúce použitie. Keď je prístroj postúpený iným osobám, nezabudnite k nemu priložiť tento návod.



Slovo **POZOR** a tento symbol vás upozorňuje na nebezpečenstvá, ktoré môžu viesť k vážnemu zraneniu, ohrozeniu života a/alebo škodám na prístroji.



Slovo **UPOZORNENIE** a tento symbol vás upozorňuje na nebezpečenstvá, ktoré môžu viesť k ľahkým poraneniam a/alebo škodám na prístroji.

### Pozor

---

- Prístroj zapojte do vhodnej, uzemnenej nástennej zásuvky, ktorej sieťové napätie sa zhoduje s technickými údajmi na prístroji.
  - Prístroj zapojte do uzemnenej zásuvky.
  - Nedovoľte, aby sieťový kábel visel cez hranu stola alebo pracovnej plochy alebo sa dotýkal horúcich povrchov.
  - Nikdy neponárajte prístroj, sieťovú zástrčku alebo sieťový kábel do vody: Nebezpečenstvo zásahu elektrickým prúdom!
  - Časti prístroja môžu byť aj po vypnutí horúce. Skôr ako sa ich dotknete, nechajte ich vychladnúť.
  - Prístroj nezdvíhajte za páku na otvorenie priečinka na kapsuly. Pri zdvíhaní uchopte vždy teleso prístroja.
  - Prístroj nenechávajte počas prevádzky bez dozoru.
  - Prístroj je vybavený protišmykovými nožičkami. Pracovné plochy sú často vyrobené z plastu alebo lakovaných povrchov a sú ošetrované rôznymi prípravkami. Preto sa nedá vylúčiť, že niektoré z týchto látok môžu obsahovať zložky, ktoré napadnú a zmäkčia nožičky prístroja. Ak je to potrebné, položte pod prístroj protišmykovú podložku.
  - Vytiahnite sieťovú zástrčku zo zásuvky:
    - ak dôjde k poruche;
    - v prípade, že sa prístroj nebude po dlhú dobu používať;
    - pred čistením prístroja.
- Vždy ťahajte za sieťovú zástrčku, nie za sieťový kábel. Nedotýkajte sa sieťovej zástrčky, ak máte mokré ruky.
- Prístroj nepoužívajte, ak je sieťová zástrčka, sieťový kábel alebo samotný prístroj pokazený alebo poškodený.
  - Prístroj alebo sieťový kábel nemeňte ani ho akokoľvek neupravujte. Všetky opravy musia byť vykonávané autorizovaným servisným strediskom spoločnosti Saeco, aby sa zabránilo akémukoľvek riziku.
  - Prístroj nesmie byť používaný deťmi mladšími ako 8 rokov.



- Prístroj môžu obsluhovať deti od 8 rokov, ak boli najskôr poučené o správnom používaní prístroja a poznajú príslušné nebezpečenstvá, alebo ak sú pod dohľadom dospeljej osoby.
- Čistenie a údržbu nesmú vykonávať deti mladšie ako 8 rokov; u starších detí je stále potrebný dohľad dospeljej osoby.
- Udržujte prístroj a jeho sieťový kábel mimo dosahu detí mladších ako 8 rokov.
- Prístroj môže byť používaný osobami s obmedzenými fyzickými, zmyslovými alebo mentálnymi schopnosťami alebo nedostatočnými skúsenosťami a/alebo znalosťami, ak predtým boli poučené o správnom použití prístroja a poznajú príslušné nebezpečenstvá, alebo sú pod dohľadom dospeljej osoby.
- Deti je potrebné mať pod dozorom a zabezpečiť, aby sa s prístrojom nehrali.
- Nikdy nestrkajte prsty alebo iné predmety do priečinku na kapsuly.

## **Upozornenia**

- Prístroj je určený výhradne na použitie v súkromných domácnostiach a nie je vhodný na použitie v prostrediach, ako sú jedálne a kuchynské priestory pre personál v obchodoch, kanceláriách, poľnohospodárskych podnikoch alebo iných pracovných prostrediach.
- Prístroj umiestnite vždy na rovný, plochý a stabilný povrch.
- Prístroj nepokladajte na horúce povrchy, ani do blízkosti horúcich sporákov, vykurovacích telies alebo podobných zdrojov tepla.
- Používajte iba originálne kapsuly Tchibo Cafissimo. Nepoužívajte kapsuly od iných výrobcov, kapsuly deformované alebo poškodené a nikdy nepoužívajte sypanú alebo mletú kávu, pretože by mohlo dôjsť k poškodeniu prístroja. V tomto prípade sa na opravu nevzťahuje záruka.
- Pred vkladáním alebo vyberaním dielov prístroja nechajte prístroj vychladnúť.
- K naplneniu nádržky na vodu nepoužívajte sytenú, horúcu alebo vriacu vodu. Používajte iba studenú vodu.
- Na čistenie nepoužívajte abrazívne alebo žieravé látky. Stačí použiť mäkkú handričku namočenú vo vode.
- Pravidelne odstraňujte vodný kameň z prístroja. Prístroj vás upozorní, kedy je potrebné odstrániť vodný kameň. Ak toto nie je vykonané, prístroj prípadne prestane pracovať správne. V tomto prípade sa na opravu nevzťahuje záruka!
- Nevystavujte prístroj teplotám pod 0 °C. Zvyšná voda vo vnútri ohrevného systému môže zamrznúť a prístroj poškodiť.
- Nenechávajte vodu v nádržke na vodu, ak prístroj nebudete dlhšiu dobu používať. Voda sa môže znečistiť. V prístroji vždy používajte čerstvú studenú vodu.
- Prístroj používajte len s vloženým zberným zásobníkom použitých kapsúl a odkvapkavacou miskou.

## **Zhoda so smernicami**

Prístroj je v súlade s európskou smernicou 2012/19/EÚ o odpadoch z elektrických a elektronických zariadení a európskou smernicou 2011/65/EÚ o obmedzení používania určitých nebezpečných látok v elektrických a elektronických zariadeniach.

## CELKOVÝ PREHĽAD PRÍSTROJA

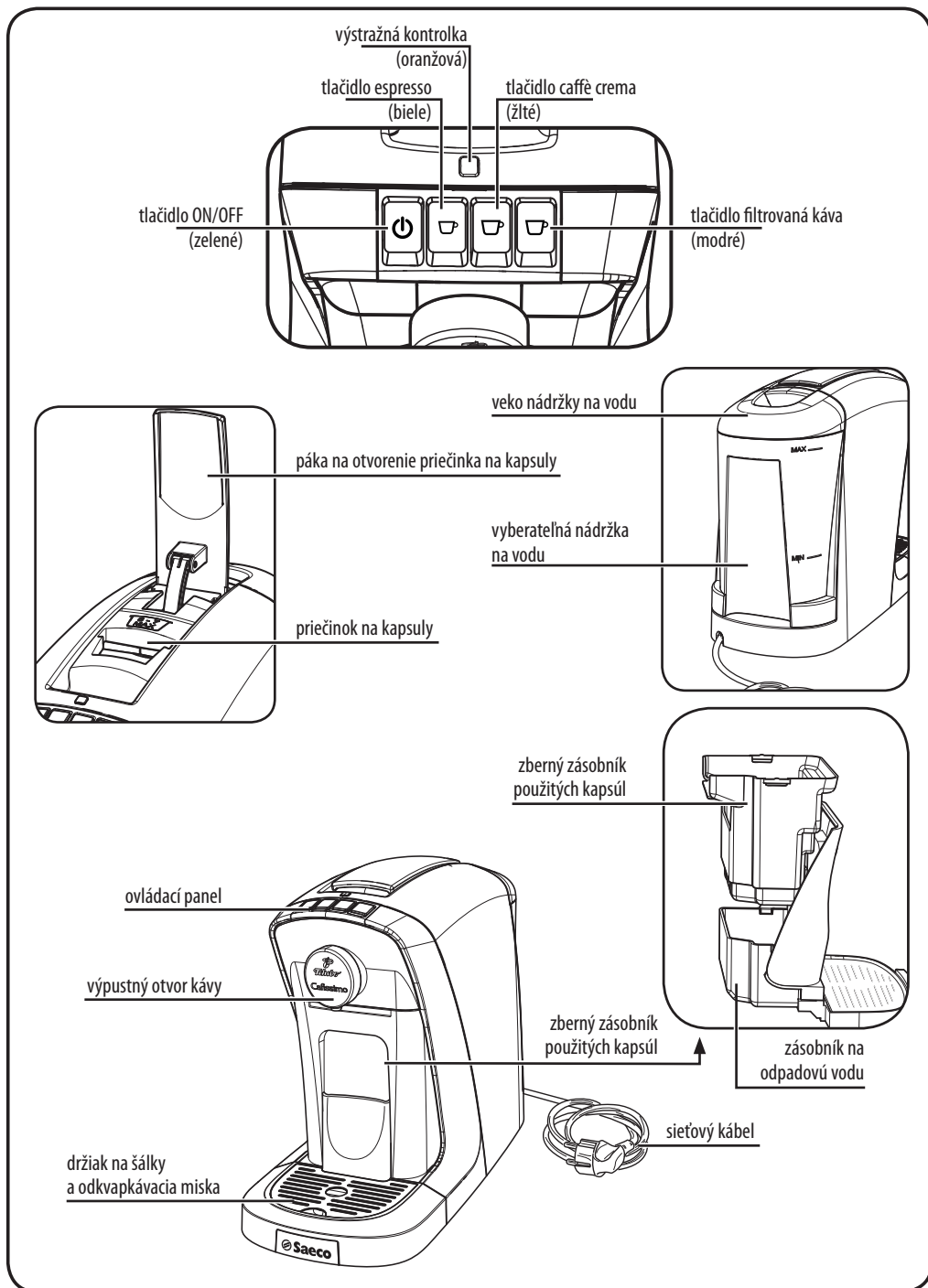

# INŠTALÁCIA

## Príprava na použitie

Vyberte kávovar z obalu a umiestnite ho na vhodnom mieste.

## Príprava prístroja na použitie

- 1- Vyberte nádržku na vodu z jej držiaka.



- 2- Odoberte veko nádržky na vodu. Vypláchnite nádržku a naplňte ju čerstvou studenou vodou z vodovodu, resp. pitnou vodou. Neprekračujte maximálnu hladinu naplnenia (MAX) označenú na nádržke.



- 3- Položte veko naspäť na nádržku na vodu.
- 4- Vložte nádržku na vodu do držiaka.

**!** Použitie horúcej vody alebo inej kvapaliny môže viesť k poškodeniu nádržky a/alebo prístroja. Prístroj nezapínajte, ak sa v nádržke na vodu nenachádza voda. Vždy sa uistite, že nádržka na vodu obsahuje dostatočné množstvo vody.



- 5- Zasuňte zástrčku do uzemnenej nástennej zásuvky so správnym napätím.
- 6- Zapnite prístroj stlačením tlačidla ON/OFF  na ovládacom paneli.
- 7- Ak systém prístroja nenačerpal vodu, bliká výstražná kontrolka (oranžová). Pokračujte podľa nižšie uvedených pokynov.

## Prvé uvedenie do prevádzky alebo použitie po dlhšej dobe nečinnosti

Pri prvom uvedení do prevádzky alebo ak ste prístroj nepoužívali po dobu dlhšiu ako 2 týždne, postupujte podľa krokov popísaných nižšie.

- 1- Vypláchnite nádržku na vodu a naplňte ju čerstvou pitnou vodou.
- 2- Uistite sa, že páka je zatiahnutá, a umiestnite šálku pod výpustný otvor kávy, ako je znázornené na obrázku.



- 3- Stlačte tlačidlo caffè crema  (žlté) bez vlozenej kapsuly.
- 4- Keď sa šálka naplní, stlačte tlačidlo caffè crema  a zastavte proces výdaja, potom vyprázdňte šálku.

**☰** Výdaj sa zastaví automaticky po dosiahnutí prednastaveného objemu.

- 5- Zopakujte kroky 2 až 4, kým nevyčerpáte všetku vodu v nádržke na vodu.
- 6- Po vyčerpaní všetkej vody sa výstražná kontrolka (oranžová) rozblíka. Doplňte nádržku a zopakujte kroky 2 až 5.
- 7- Doplňte nádržku na vodu. Prístroj je teraz pripravený na prípravu kávy.

## Automatické vypnutie

Prístroj sa automaticky vypne, ak je ponechaný v nečinnosti po dobu 9 minút od posledného použitia.

Ak chcete prístroj znovu zapnúť, stačí stlačiť tlačidlo ON/OFF .

Prístroj môže byť vypnutý aj ručne stlačením tlačidla ON/OFF .

## Nastavenie výšky výdaja

V prístroji sa dajú použiť šálky rôznej veľkosti.

Odkvapkávací miska môže byť umiestnená na dvoch úrovniach, získate tak rôzne pozície výdaja.

Pre umiestnenie odkvapkávej misky na požadovanú úroveň postupujte podľa nižšie uvedených pokynov:

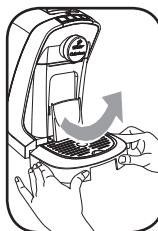

Obr.1



Obr.2

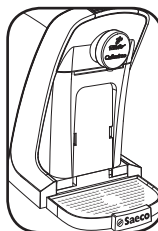

Obr.3

- 1- Odkvapkávaciu misku nadvihnite šikmo nahor a vyberte ju z prístroja (Obr.1).
- 2- Odkvapkávaciu misku vložte kolíkmi (vpredu na odkvapkávej miske) do príslušných štrbín na prístroji (Obr.2).

Odkvapkávaciu misku môžete aj úplne odobrať (Obr.3), aby ste urobili čo najviac miesta pre väčšie šálky alebo poháre pod výpustným otvorom kávy. Vtedy šálku, resp. pohár položte priamo na odkladaciu plochu pod odkvapkávaciu misku.

Ak chcete použiť šálky alebo poháre podľa vlastného želania, postupujte podľa nasledujúcich pokynov:

Šálka na espresso ☐ alebo caffè crema ☐  
☐: odkvapkávacia miska v hornej polohe.



Šálka na filtrovanú kávu ☐: odkvapkávacia miska v dolnej polohe.



Pohár na latte macchiato: vyberte odkvapkávaciu misku a položte pohár priamo na odkladaciu plochu pod odkvapkávacou miskou.

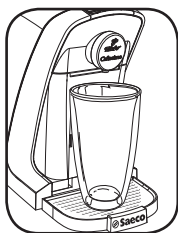

espresso ☐ (biela) = "čierna kapsula"

caffè crema ☐ (žltá) = "žltá kapsula"

filtrovaná káva ☐ (modrá) = "modrá kapsula"

## PRÍPRAVA KÁVY

### Zaparovanie kávy

- 1- Stlačením tlačidla ON/OFF ⏻ zapnete prístroj. Blikajúce tlačidlo oznamuje, že sa prístroj zahrieva.

**Pred prípravou kávy skontrolujte, či tlačidlo ON/OFF ⏻ a tlačidlá jednotlivých nápojov trvalo svietia a či je množstvo vody v nádržke na vodu dostačujúce.**

**!** Nikdy nestrkajte prsty alebo iné predmety do priečinku na kapsuly. Presne porciované kapsuly sú určené iba na prípravu jednej kávy. **NEPOUŽÍVAJTE** kapsuly viac ako jeden raz. Pred prípravou kávy espresso alebo caffè crema prístroj najskôr zaparí malé množstvo kávy. Tento proces možno rozpoznať podľa krátkého pozastavenia na začiatku procesu zaparovania kávy.

**Odporúča sa vyprázdniť zberný zásobník použitých kapsúl každý deň. Než kapsulu vložíte, uistite sa, že zberný zásobník použitých kapsúl nie je plný.**

**Ak ste prístroj dlhšiu dobu nepoužívali a/alebo je šálka už studená, odporúčame umiestniť prípadne šálku pod výpustný otvor kávy a stlačiť tlačidlo espresso bez použitia kapsuly. Šálka sa naplní horúcou vodou. Ohreje sa tak prístroj aj šálka. Potom šálku vyprázdnite a postupujte podľa nasledujúcich krokov.**

- 1- Umiestnite malú alebo väčšiu šálku pod výpustný otvor kávy, ako je popísané v odseku "Nastavenie výšky výdaja".
- 2- Zdvihnutím páky otvorte priečnik na kapsuly (**Obr.1**).
- 3- Vložte kapsulu podľa obrázka (**Obr.2**).
- 4- Spustením páky nadol zatvorte priečnik na kapsuly (**Obr.3**).

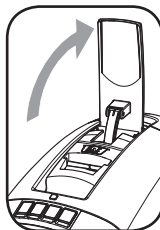

Obr.1

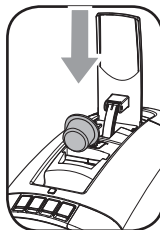

Obr.2

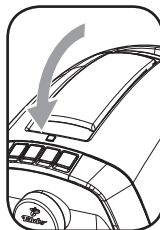

Obr.3

**Ak pri zatváraní priečinka na kapsuly cítite odpor, uistite sa, že ste vložili kapsulu správne, a skontrolujte, či zberný zásobník použitých kapsúl nie je plný.**

- 5- Stlačte tlačidlo ☐ (biela) na prípravu kávy espresso, tlačidlo ☐ (žlté) na prípravu kávy caffè crema alebo tlačidlo ☐ (modré) na prípravu filtrovanej kávy.
- 6- Príprava kávy sa automaticky zastaví po dosiahnutí prednastaveného objemu. Opätovným stlačením toho istého tlačidla môžete ukončiť prípravu kávy skôr.
- 7- Zdvihnutím páky vyhodíte použitú kapsulu do zberného zásobníka použitých kapsúl.
- 8- Vychutnajte si svoju čerstvo pripravenú kávu.

**Pri každom výdaji kávy skončí malé množstvo vody v odkvapkávacej miske. Z tohto dôvodu je nutné misku pravidelne vyprázdňovať.**

**Ak sa prístroj zastaví v priebehu prípravy kávy a pritom začne blikat výstražná kontrolka (oranžová), znamená to, že voda v nádržke na vodu je vyčerpaná. V takom prípade postupujte nasledovne: Naplňte nádržku vodou a stlačte tlačidlo príslušného nápoja. Po dosiahnutí požadovaného množstva kávy prerušte výdaj opätovným stlačením tlačidla príslušného nápoja.**

## Nastavenie množstva kávy v šálke

Každá kapsula obsahuje porciu potrebnú k výdaju jednej šálky filtrovanej kávy, kávy caffè crema alebo espresso dokonalej chuti. Prístroj však umožňuje nastaviť množstvo vydané kávy podľa vašej chuti a v závislosti od veľkosti šálky alebo pohára.

Pri každom stlačení tlačidiel espresso ☕, caffè crema ☕ alebo filtrovaná káva ☕ vydá prístroj vopred stanovené množstvo kávy.

Espresso	cca 40 ml
Caffè crema	cca 125 ml
Filtrovaná káva	cca 125 ml

Toto množstvo je možné nanovo naprogramovať podľa potreby pre každý nápoj.

**Minimálne naprogramovateľné množstvo: cca 30 ml**  
**Maximálne naprogramovateľné množstvo: cca 300 ml (filtrovaná káva, caffè crema, espresso)**

Ako príklad uvádzame postup na zmenu nastavenia množstva espressa ☕ (biele).

**Pred prípravou kávy skontrolujte, či tlačidlo ON/OFF ☕ a tlačidlá jednotlivých nápojov trvalo svietia a či je množstvo vody v nádržke na vodu dostačujúce.**

Ak chcete naprogramovať množstvo kávy espresso ☕, postupujte nasledovne:

- 1- Pod výpustný otvor kávy umiestnite šálku na espresso, v prípade potreby zmeňte výšku odkvapkávacej misky (pozri časť „Nastavenie výšky výdaja“). Vložte novú kapsulu podľa pokynov opísaných v predchádzajúcom odseku.
- 2- Stlačte a podržte tlačidlo espresso ☕ (biele) po dobu 3 sekúnd, až dokým nezačne blikať v krátkych intervaloch, potom pustite tlačidlo.
- 3- Znovu stlačte tlačidlo espresso ☕ (biele) vtedy, keď množstvo vody v šálke dosiahne požadovanú úroveň.

Teraz je tlačidlo espresso ☕ preprogramované. Pri každom stlačení pripraví prístroj také isté množstvo kávy, aké ste práve nastavili.

**Rovnaký postup platí aj pre iné nápoje, pomocou tlačidla caffè crema ☕ (žlté) alebo filtrovaná káva ☕ (modré) naprogramujete množstvo týchto nápojov.**

## Obnovenie predvoleného množstva

Ak chcete obnoviť predvolené továrenské nastavenia množstva nápojov pri vypnutom prístroji stlačte a podržte tlačidlo ON/OFF ☕ a filtrovaná káva ☕ (modré) po dobu 5 sekúnd. Operáciu potvrdí dvojité zablikanie všetkých tlačidiel.

## ČISTENIE A ÚDRŽBA

### Čistenie vo všeobecnosti

**Pre čo najlepšiu chuť kávy a aby ste predchádzali poškodeniu prístroja, je dôležité, aby ste prístroj pravidelne čistili.**

- 1- Čistenie je možné vykonať len po vychladnutí prístroja a vytiahnutí sieťovej zástrčky z elektrickej siete.
- 2- Neponárajte prístroj do žiadnej kvapaliny.
- 3- V umývačke riadu je možné čistiť len odkvapkávaciu misku a odkvapkávaciu mriežku, všetky ostatné diely nie je možné čistiť v umývačke riadu.
- 4- Nepoužívajte na čistenie ostré predmety alebo agresívne chemické prostriedky či rozpúšťadlá.
- 5- Prístroj smiete utierať len mäkkou vlhkom handričkou.

### Vyprázdnenie zberného zásobníka použitých kapsúl a zásobníka na odpadovú vodu

Po príprave 6-7 káv je potrebné vyprázdniť zberný zásobník použitých kapsúl a odkvapkávaciu misku.

**! Pravidelne kontrolujte, či zberný zásobník použitých kapsúl a zásobník na odpadovú vodu nie sú plné, aby nedošlo k poruche alebo poškodeniu prístroja.**

- 1- Odkvapkávaciu misku nadvihnite šikmo nahor a vyberte ju z prístroja.

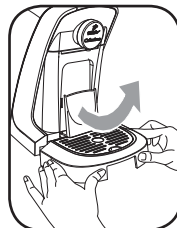

- 2- Vytiahnite zberný zásobník použitých kapsúl a zásobník na odpadovú vodu z prístroja podľa obrázka.

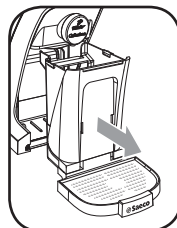

- 3- Zberný zásobník použitých kapsúl odoberte z boku smerom nahor.
- 4- Vyprázdnite zberný zásobník použitých kapsúl.

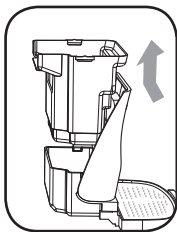

- 5- Vyprázdnite zásobník na odpadovú vodu.

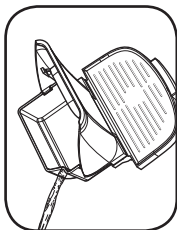

- 6- Vyprázdnite odkvapkávaciu misku.

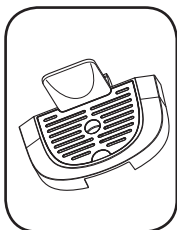

- 7- Teplou vodou dôkladne opláchnite všetky diely. Mäkkou handričkou potom utrite všetky diely.
- 8- Vnútrotný priestor poutierajte mokrú handričkou. Následne ho utrite suchou handričkou.

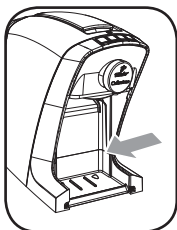

- 9- Vložte naspäť zberný zásobník použitých kapsúl a zásobník na odpadovú vodu.

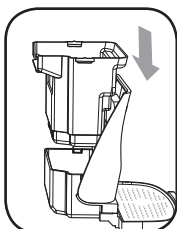

- 10- Zberný zásobník použitých kapsúl zasuňte až na doraz do prístroja podľa obrázka. Musí sa citelne zaistiť.

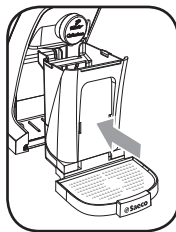

- 11- Vložte naspäť odkvapkávaciu misku.

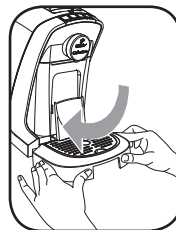

## Denné čistenie nádržky na vodu

Vyplochujte nádržku na vodu denne pod tečúcou vodou. Tým sa zabráni usadzovaniu vodného kameňa a ďalších častíc, ktoré môžu upchať filter v spodnej časti nádržky.

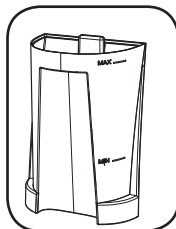

## Týždenné čistenie okruhu na prípravu kávy

Aby vaša káva chutila čo najlepšie, je potrebné prístroj vyčistiť každý týždeň. Postupujte podľa nasledujúcich pokynov:

- 1- Umiestnite šálku pod výpustný otvor kávy, ako je uvedené v odseku "Nastavenie výšky výdaja".
- 2- Nadvihnite páku a otvorte priečinok na kapsuly, aby ste prípadne odstránili kapsulu nachádzajúcu sa v priečinku. **Nevkladajte novú kapsulu!** Zatlačte páku dole.
- 3- Stlačte tlačidlo  (žlté) na prípravu caffè crema.
- 4- Po dokončení výdaja vyprázdňte šálku.

Prístroj je pripravený na použitie.

## ODVÁPŇOVANIE







Procedúra odstraňovania vodného kameňa (odvápňovanie) trvá približne 30 minút a pozostáva z jedného odvápňovacieho a jedného oplachovacieho cyklu. Neprerušujte odvápňovací alebo oplachovací cyklus a nevypínajte prístroj. Počas cyklu je odvápňovací roztok privádzaný cez výpustný otvor kávy v pravidelných intervaloch. Počas oplachovacieho cyklu vyteká čerstvá voda z výpustného otvoru kávy nepretržite.



Vodný kameň sa vytvára v prístroji počas bežného používania. Potrebu vykonať odvápnovanie prístroja signalizuje prístroj automaticky, keď výstražná kontrolka  (oranžová) zostane trvale svietiť.





Ak nevykonávate odvápnovanie pravidelne, alebo nevykonávate odvápnovaciu procedúru správne, zvyšky vodného kameňa zostanú v prístroji. Spôsobí to, že sa usadeniny vodného kameňa budú vytvárať oveľa rýchlejšie a nakoniec prístroj nebude pracovať správne. V takom prípade nemôže byť prípadná oprava krytá vašou zárukou na prístroj!



 **Odporúčame použitie odvápnovacieho prostriedku Saeco CA6700 (predáva sa samostatne), ktorého zloženie bolo navrhnuté s ohľadom na technické špecifikácie tohto prístroja, a preto zaručuje jeho dlhodobý výkon a bezpečný chod pre používateľa. Odvápnovací prostriedok musí byť zlikvidovaný v súlade s pokynmi výrobcu a/alebo predpismi platnými v krajine, kde sa používa. Odvápnovací prostriedok Durgol taktiež dodržiava technické špecifikácie prístroja.**

 **Pozor! Odvápnovací roztok a akúkoľvek tekutinu vytekajúcu z kávovaru až do dokončenia operácie nemožno v žiadnom prípade piť. Nikdy nepoužívajte na odstránenie vodného kameňa ocot.**



- 1- Vypnite prístroj stlačením tlačidla ON/OFF .
- 2- Uistite sa, že v priečinku na kapsuly nie sú žiadne kapsuly, a zatvorte páku.
- 3- Odoberte a vyprázdňte nádržku na vodu, odkvapkávaciu misku, zberný zásobník použitých kapsúl a zásobník na odpadovú vodu.
- 4- Nalejte potrebné množstvo odvápnovacieho prostriedku do nádržky na vodu a doplňte ju čerstvou vodou až po rysku „MAX“.
- 5- Vložte naspäť nádržku na vodu, odkvapkávaciu misku, zberný zásobník použitých kapsúl a zásobník na odpadovú vodu.
- 6- Následne odoberte odkvapkávaciu misku.
- 7- Umiestnite misku s kapacitou aspoň 1 liter pod výpustný otvor kávy.
- 8- Súčasne stlačte tlačidlá pre espresso  (biele) a caffè crema  (žlté) po dobu 3 sekúnd, kým výstražná kontrolka  (oranžová) nebude nepretržite svietiť alebo blikať, v závislosti od stavu prístroja pred začatím odvápnovania. Potom tlačidlá uvoľníte.
- 9- Prístroj bude ukazovať, že je zapnutý odvápnovací režim, a to tak, že tlačidlo pre espresso  (biele) bude nepretržite svietiť.
- 10- Stlačením tlačidla pre espresso  (biele) sa začne vypúšťať odvápnovací roztok. Prístroj bude v pravidelných intervaloch vypúšťať všetok odvápnovací prostriedok cez výpustný otvor kávy. Tlačidlo pre espresso  (biele) počas celého tohto cyklu bliká.







 **Odvápnovací cyklus môžete dočasne prerušiť, napr. na vyprázdnenie misky, stlačením tlačidla pre filtrovanú kávu  (modré). Opätovným stlačením tlačidla znova spustíte odvápnovací cyklus.**

- 11- Po vypustení všetkého odvápnovacieho roztoku z prístroja výstražná kontrolka  (oranžová) bliká a tlačidlo caffè crema  (žlté) nepretržite svieti.
- 12- Vyberte a vyprázdňte misku, do ktorej vytekal odvápnovací roztok a zásobník na odpadovú vodu. Opäť vložte zásobník na odpadovú vodu. Potom umiestnite misku na odvápnovací roztok späť pod výpustný otvor kávy.
- 13- Odoberte nádržku na vodu a opláchnite ju tečúcou vodou, potom ju naplňte až po rysku „MAX“ čerstvou vodou. Nádržku vložte späť do prístroja.
- 14- Stlačte tlačidlo pre caffè crema  (žlté) a začinite oplachovací cyklus.  
Prístroj bude nepretržite vypúšťať vodu z výpustného otvoru kávy. Počas tohto cyklu bude tlačidlo pre caffè crema  (žlté) blikať.
- 15- Po skončení oplachovacieho cyklu všetky tlačidlá niekoľkokrát zablikajú a prístroj sa vypne.

 **Ak ste nenaplnili nádržku na vodu až po rysku „MAX“ pre oplachovací cyklus, výstražná kontrolka  (oranžová) začne na konci oplachovacieho cyklu blikať. Naplňte nádržku po rysku „MAX“ a zopakujte krok 14.**

- 16- Vyprázdňte zásobník na odpadovú vodu a misku, do ktorej sa zberala oplachovacia voda.
- 17- Opäť vložte zásobník na odpadovú vodu a odkvapkávaciu misku.
- 18- Teraz je váš prístroj opäť pripravený na prípravu kávy.

 **Pri najbližšom zapnutí prístroja bude výstražná kontrolka  (oranžová) blikať, aby upozornila na to, že nádržka na vodu je prázdna. Naplňte nádržku na vodu, vložte kapsulu, zatvorte páku a stlačte tlačidlo pre príslušnú kávu. Výstražná kontrolka  (oranžová) potom prestane blikať. Prístroj napustí nápoj do šálky.**

 **Pokiaľ ste vypli prístroj počas odvápnovacieho alebo oplachovacieho cyklu vytiahnutím sieťového kábla z elektrickej siete, je potrebné pred prípravou kávy dokončiť odvápnovací proces. Zapojte sieťovú zástrčku do zásuvky. Stlačte tlačidlo ON/OFF  a zapnite prístroj. Ak svieti tlačidlo pre espresso  (biele), pokračujte v odvápnovacom cykle stlačením tlačidla pre espresso  (biele) a postupujte podľa bodov 11 až 18. Ak svieti tlačidlo pre caffè crema  (žlté), pokračujte v oplachovacom cykle stlačením tlačidla pre caffè crema  (žlté) a postupujte podľa bodov 15 až 18.**



## KONTROLKY PRÍSTROJA

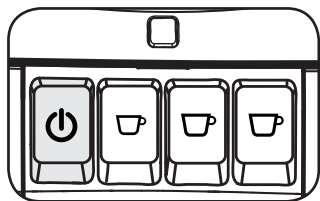

### - Pomalé blikanie

Prístroj je vo fáze ohrevu.

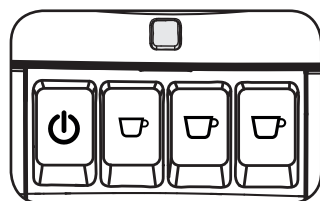

### - Trvalo svieti

Vykonajte odstránenie vodného kameňa z prístroja. Pozri kapitolu "Odvápňovanie" v tomto návode.

### - Pomalé blikanie

Je potrebné naplniť nádržku na vodu.

Naplňte nádržku čerstvou pitnou vodou a zvolte požadovaný nápoj. Systém je naplnený vodou a výstražná kontrolka sa vypne.

 **Ak sa nádržka na vodu vyprázdni počas prípravy nápoja, doplňte vodu v nádržke a stlačte tlačidlo požadovaného nápoja bez toho, aby ste vkladali novú kapsulu. Po dosiahnutí požadovaného množstva ukončíte prípravu nápoja opätovným stlačením tlačidla pre daný nápoj.**

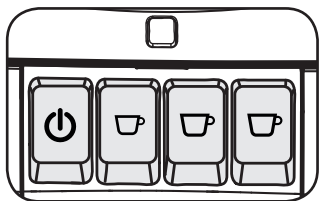

### Všetky kontrolky nepretržite svietia

Prístroj je pripravený na použitie.

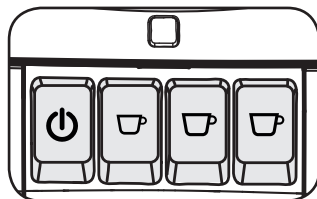

### Všetky kontrolky blikajú súčasne

Kontaktujte zákaznický servis Cafissimo. V sekcii venovanej záruke v tomto návode nájdete bližšie kontaktné informácie.

## LIKVIDÁCIA

**V zmysle smernice 2012/19/EU o odpadoch z elektrických a elektronických zariadení (OEEZ), a najmä prílohy IX:**

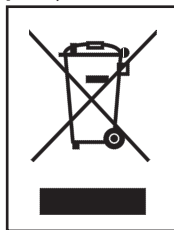

Symbol preškrtnutého kontajnera, ktorý je uvedený na prístroji alebo obale, označuje, že na daný výrobok sa vzťahuje povinnosť triedeného zberu a nesmie sa vyhadzovať do bežných odpadových nádob. Užívateľ teda musí prístroj na konci jeho životnosti odnieť do vhodného strediska pre zber triedeného elektronického a elektrotechnického odpadu, alebo ho odnieť späť predajcovi pri kúpe podobného nového prístroja. Triedenie odpadu na účely recyklácie prístroja, jeho úpravy a ekologickej likvidácie prispieva na zabránenie možných negatívnych vplyvov na životné prostredie a na zdravie a napomáha opätovnému použitiu a/alebo recyklácii materiálov, z ktorých sa prístroj skladá. Likvidácia výrobku zo strany užívateľa, ktorá nie je v súlade s platnou legislatívou, bude mať za následok zodpovedajúci postih.



## RIEŠENIE PROBLÉMOV

Zistený problém	Príčiny	Riešenia
Pri stroj sa nedá zapnúť.	Pri stroj nie je pripojený k elektrickej sieti.	Zapojte sieťovú zástrčku do zásuvky.
Pri stroj potrebuje veľa času na zahriatie alebo je teplota kávy príliš nízka.	Pri stroj je zanesený vodným kameňom.	Vykonajte odvápnovanie pri stroja.
Čerpadlo je veľmi hlučné.	V nádržke na vodu je málo vody. Nádržka na vodu nie je správne vložená.	Doplňte čerstvú pitnú vodu. Nádržku na vodu správne zasuňte a zatlačte ju smerom nadol.
Páka sa nedá stlačiť do polohy, aby pri stroj začal vydávať nápoj.	Zberný zásobník použitých kapsúl je plný. Kapsula je vložená nesprávne. Kapsula je zablokovaná.	Vyprázdňte zberný zásobník použitých kapsúl. Znovu zasuňte kapsulu. Zopakujte postup vkladania a uistite sa, že kapsula je vložená správne. Kapsulu vyberte tým, že páku rázne a opakovane vediete do koncovkej hornej a spodnej polohy.
Páka sa nedá zdvihnúť do koncovkej hornej polohy.	Zberný zásobník použitých kapsúl je plný.	Vyprázdňte zberný zásobník použitých kapsúl.
Káva vyteká príliš rýchlo, alebo káva nemá krémovú konzistenciu.	Použitá kapsula nie je vhodná na prípravu zvoleného produktu. Nádržka na vodu nie je správne vložená.	Vložte novú kapsulu a operáciu zopakujte alebo skontrolujte farbu kapsule. Nádržku na vodu správne zasuňte a zatlačte ju smerom nadol.
Káva nevyteká alebo vyteká po kvapkách.	V nádržke na vodu je málo vody. Pri stroj je zanesený vodným kameňom.	V nádržke na vodu je málo vody. Vykonajte odvápnovanie pri stroja.
Výdaj nápoja bol prerušený.	V nádržke na vodu je málo vody.	Doplňte čerstvú pitnú vodu. Stlačte tlačidlo zodpovedajúce nápoju bez výmeny kapsule. Zastavte výdaj pri dosiahnutí požadovaného množstva opätovným stlačením tlačidla tohto nápoja.
Prítomnosť kábovej usadeniny v šálke.	Na dne šálky vždy zostane malé množstvo kábovej usadeniny.	Je to bežný jav, ktorý neznamená poruchu.
Výstražná kontrolka (oranžová) neustále svieti.	Pri stroj je zanesený vodným kameňom.	Vykonajte odvápnovanie pri stroja.
Výstražná kontrolka (oranžová) pomaly bliká.	Nedostatok vody v nádržke na vodu.	Naplňte nádržku na vodu čerstvou pitnou vodou.

**V prípade problémov, ktoré neboli uvedené v tejto tabuľke, alebo v prípade, že navrhnuté riešenia problém nevyriešia, sa prosím obráťte na servisný tím Cafissimo. Ďalšie kontaktné informácie sú uvedené v časti tohto návodu venovanej záruke.**

## TECHNICKÉ ÚDAJE

Výrobca si vyhradzuje právo zmeniť technické parametre výrobu.

Menovité napätie - Menovitý výkon - Napájanie	vid' typový štítok na spodnej strane pri stroja
Materiál telesa pri stroja	termoplast
Rozmery (šírka x hĺbka x výška) (mm)	150 x 360 x 265
Hmotnosť	4 kg
Dĺžka kábla	0,8 m
Ovládací panel	navrchu
Nádržka na vodu	0,7 litrov; vyberateľná
Kapacita zberného zásobníka použitých kapsúl	6-7
Prietokový ohrievač	ušľachtilá oceľ
Bezpečnostné prvky	tepelná poisťka

## AUTORIZOVANÉ SERVISNÉ STREDISKÁ A ZÁRUKA

Saeco International Group S.p.A., spoločnosť so sídlom vo Via Torretta 240, Gaggio Montano (BO), Taliansko, ako výrobca kávovarov a Tchibo GmbH, spoločnosť so sídlom v Überseering 18, 22297 Hamburg, Nemecko, týmto poskytujú **40 mesačnú záruku** na kávovar Cafissimo. Záručná doba začne plynúť odo dňa kúpy kávovaru Cafissimo prvým užívateľom. Rozhodujúci je dátum uvedený v prvom doklade o kúpe.

Záruka sa poskytuje v krajine, v ktorej bol kávovar kúpený, v súlade s jej právnymi predpismi. Táto záruka platí 40 mesiacov odo dňa kúpy od predajcu nachádzajúceho sa v Európskej únii.

Zaväzujeme sa odstrániť akékoľvek chyby kávovaru, a to bezplatne a v primeranej dobe po ich oznámení. Záručný servis môže trvať dlhší čas, ak je vykonávaný v inej krajine ako v tej, v ktorej bol kávovar kúpený, z dôvodu rozdielnych distribučných lehôt v rôznych krajinách a možného predaja špecifických verzií prístroja v konkrétnej krajine.

Spoločnosť Saeco International Group S.p.A. informuje, že jej zástupcom na území Slovenskej republiky je spoločnosť Philips Slovakia, s.r.o. so sídlom Plynárenská 7/B, 821 09 Bratislava – Ružinov, zapísaná v Obchodnom registri Okresného súdu Bratislava I, oddiel Sro, vložka č. 4250/B.

Kávovar Cafissimo bol vyrobený pri použití najnovších výrobných technológií a bol podrobený dôkladnej kontrole kvality, na základe čoho sa Saeco International Group S.p.A. a Tchibo GmbH zaručujú, že prístroj bude bez chýb počas vyššie uvedenej záručnej doby. Za chybu sa považuje chyba, ktorá podstatne znižuje alebo obmedzuje hodnotu alebo pracovnú výkonnosť prístroja.

Všetky chyby vo vyhotovení alebo materiálov budú počas záručnej doby odstránené Autorizovaným servisným centrom Philips Slovakia s.r.o.. V prípade, ak nie je možné chyby odstrániť, chybný kávovar Cafissimo bude vymenený za bezchybný prístroj. Ak nie je výmena možná, zákazníkovi bude vrátená kúpna cena (uvedená v prvom doklade o kúpe). Základným predpokladom záruky je, že všetky nároky budú uplatnené spolu s prvým dokladom o kúpe a riadne vyplneným servisným formulárom, ktorý sa nachádza na poslednej strane tohto návodu na použitie. Zoznam a adresy Autorizovaných servisných centier Philips Slovakia s.r.o. sú k dispozícii na webovej stránke [www.philips.sk](http://www.philips.sk) alebo prostredníctvom telefónu alebo e-mailu u servisného tímu Cafissimo.

V prípade chyby, **prosím kontaktujte najskôr náš servisný tím Cafissimo:**

**Telefón:** 0850-232014 (Po – Pia, 08:00 – 20:00, So 08:00 – 16:00)

**E-mail:** [cafissimo-service@tchibo.sk](mailto:cafissimo-service@tchibo.sk)

Naši pracovníci Vám s potešením vysvetlia ďalší postup.

V prípade, ak bude potrebné, aby ste zaslali prístroj do Autorizovaného servisného centra Philips Slovakia s.r.o., prosím vyplňte servisný formulár, ktorý sa nachádza na poslednej strane tohto návodu na použitie a spolu s prvým dokladom o kúpe a riadne zabaleným prístrojom všetko pošlite na adresu, ktorá Vám bude poskytnutá zo strany servisného tímu Cafissimo.

Záruka sa nevzťahuje na:

- chyby vzniknuté iným ako riadnym používaním, resp. používaním iným ako uvedeným v návode na použitie
- mechanické poškodenie, vrátane poškodenia pri preprave z dôvodu zlého zabalenia používateľom
- chyby z dôvodu úprav výrobu alebo neautorizovaných opráv
- chyby spôsobené nevykonávaním čistenia/odvápňovania

Bezplatné odstraňovanie chýb nezahŕňa údržbu a čistenie prístroja uvedené v návode na použitie, ani diely podliehajúce rýchlemu opotrebeniu a spotrebným materiálom.

Opravy, ktoré nie sú pokryté zárukou, môžu byť vykonané Autorizovaným servisným centrom Philips Slovakia s.r.o. za odplatu. V prípade potreby prosím kontaktujte servisný tím Cafissimo.

V krajinách, ktoré nie sú súčasťou Európskej únie, platia záručné podmienky v zmysle príslušných národných právnych predpisov.

Záruka na kúpený tovar nevyučuje, neobmedzuje, ani nenahrádza práva kupujúceho v zmysle príslušných národných právnych predpisov

 **Saeco**

Via Torretta 240 – Gaggio M. – Bo – Italy

A

TYPE : HD8602

230 V ~ 50 Hz 1850 W

SERIAL Nr. TW901304003922



TC No.: 300091

HD8602/01

882860301010

Pri kontakte so servisným tímom Cafissimo prosím uďte obe čísla výrobu uvedené na štítku umiestnenom na spodku prístroja – vid' vzor štítku vyššie. Tieto čísla sú potrebné z dôvodu identifikácie prístroja.

## Fedezze fel Cafissimo-val a kávé teljes világát

Köszönjük, hogy a Cafissimo-t választotta. A Cafissimo TUTTOCAFFÈ tökéletesen egyesíti a kávéspecialista Tchibo hosszú évekre visszatekintő tapasztalatát, kávé iránti szenvedélyét a Saeco kiemelkedő technikai kompetenciájával és az olasz életstílushoz való érzékével.

A Tchibo és Saeco szakértőinek közös munkája a készüléket és a kapszulákat tökéletesen összehangolta, hogy kávéja teljes ízvilága kibontakozhasson.

A tökéletes eszpresszót, caffè cremat és a filterkávét TUTTOCAFFÈ-jával egy egyszerű gombnyomással élvezheti.

Köszönjük szépen a bizalmát.

A Cafissimo csapata



## A tökéletes kávé egy gombnyomásra

Egy egyszerű gombnyomással háromféle kávét készíthet a Cafissimo TUTTOCAFFÈ-val: eszpresszót, caffè cremat és filterkávét.

Annak érdekében, hogy minden egyes kávéspecialitás íze optimálisan kibontakozhasson, kifejlesztettük a Cafissimo három nyomásfokozatú rendszerét. Kávékülönlegessége legjobb elkészítését a mindenkor tökéletes adagoló nyomással garantáljuk Önnek.

Az egyszerű kezelhetőség kedvéért a Cafissimo TUTTOCAFFÈ-ján lévő gombok színe eszpresszóhoz, caffè cremához és filterkávéhoz megegyezik a kávékapszulák színével. A kávé elkészítéséhez, a kiválasztott gomb megnyomásához elég a kapszula színét megnézni. Így már a kapszulát látva tudja, melyik gombot kell lenyomnia a kávé elkészítéséhez:



 fehér kávéscsésze /  
eszpresszó



 sárga kávéscsésze /  
caffé crema



 kék kávéscsésze /  
filterkávé



## A Cafissimo aromakapszulák teljes változatossága

A hosszú évekre visszatekintő Tchibo kávé iránti szakértelmünkre alapozva a Cafissimo-nál csak a legkiválóbb Tchibo Arabica kávészemeket választjuk ki, melyeket lassú érlelés során a Tchibo egyedülálló pörkölési folyamatával nemesítünk. Annak érdekében, hogy Önnek mindig a legkiválóbb kávé élvezetét garantáljuk minden egyes kapszula aromafrisen zárt - így élvezheti csészéjében a tökéletes aromájú kávét.

Élje át a Cafissimo kapszulák egyedülálló sokféleségét.

Válasszon 12 válogatott eszpresszó, caffè crema és filterkávé ajánlatunkból és közben fedezze fel Caffissimo különböző országokra jellemző kávéját Brazília, Etiópia, Kolumbia és India legjobb kávéültetvényeiről. Folyamatosan bővítjük kávékapszuláink sokféleségét limitált Grand Classé kínálatunkkal.

A Cafissimo kapszulák megvásárolhatók a Tchibo kereskedésekben, valamint a [www.tchibo.hu](http://www.tchibo.hu) webáruházban.

## A Cafissimo TUTTOCAFFÈ különlegességei az Ön számára

### Egyszerű kezelhetőség

Az áttekinthető kezelőpanelnek köszönhetően higiénikusan és egészen egyszerűen egy gombnyomással készíthet eszpresszót, caffè cremat és filterkávét.

### Egyedülálló három nyomásfokozatú rendszer

A kávéfőző és a kapszula intelligens összjátékának köszönhetően minden egyes kávéfajta automatikusan a megfelelő adagoló nyomással készül el.

### Állítható magasságú cseppgyűjtő tálca

Az állítható cseppgyűjtő tálcának köszönhetően a különböző nagyságú csészék is elhelyezhetők a Cafissimo TUTTOCAFFÈ-n.

### Használtkapszula tároló

A beépített használtkapszula tartó a kényelmes kapszulaeltávolításért, lehetővé teszi, hogy közvetlenül egymás után gyorsan és higiénikusan készítsen el több csésze kávé is.

### Egyénileg programozható italmennyiség minden egyes kávéhoz

A kávé erőssége az Ön egyedi ízlésének megfelelően beállítható.

### Energiahatékonyság

Az Ön TUTTOCAFFÈ-ja különösen energiatakarékos a készenléti üzemmódnak és a vízkőtlenítésre emlékeztetőnek köszönhetően.

### 40 hónap garancia

Meggyőződve termékeink minőségéről extra hosszú, teljes 40 hónap garanciát biztosítunk Önnek.



## Cafissimo TUTTOCAFFÈ kávéfőző termékrajza

kezelőpanel  
kontroll-lámpával

kapszulatartó

belső rész:  
használtkapszula tartó

kivehető  
víztartály

állítható és kivehető  
cseppgyűjtő tálca



### Kezelőpanel részletes ábrája – gombok funkciója

figyelmeztető lámpa

készülék be-/kikapcsolása

eszpresszó

filterkávè

caffè crema



# Cafissimo



HD8602

TC. No.: 313174

TC. No.: 313175

TC. No.: 313176

TC. No.: 313177

TC. No.: 300087

TC. No.: 300090

TC. No.: 300093

## HASZNÁLATI UTASÍTÁS

OLVASSA EL FIGYELMESEN A HASZNÁLATI UTASÍTÁST

Magyar

## TARTALOMJEGYZÉK

<b>FONTOS</b> .....	<b>62</b>	<b>TISZTÍTÁS ÉS KARBANTARTÁS</b> .....	<b>67</b>
Biztonsági előírások .....	62	Általános tisztítás.....	67
Figyelem .....	62	Használtkapszula tartó és használtvíz tartály ürtése.....	67
Figyelmeztetések .....	63	A víztartály napi tisztítása.....	68
Jogszabályi megfeleléség .....	63	A kávézeték heti tisztítása .....	68
<b>TERMÉKÁTEKINTÉS</b> .....	<b>64</b>	<b>VÍZKŐTELENÍTÉS</b> .....	<b>68</b>
<b>TELEPÍTÉS</b> .....	<b>65</b>	<b>JELZŐLÁMPÁK</b> .....	<b>70</b>
Előkészítés .....	65	<b>HULLADÉKKEZELÉS</b> .....	<b>70</b>
A készülék előkészítése használatra .....	65	<b>HIBAELHÁRÍTÁS</b> .....	<b>71</b>
Első használat vagy üzemelés hosszabb ideig tartó szünet után .....	65	<b>MŰSZAKI JELLEMZŐK</b> .....	<b>71</b>
Automatikus kikapcsolás.....	65	<b>HIVATALOS SZERVIZKÖZPONT ÉS GARANCIA</b> .....	<b>72</b>
Adagolás magasságának beállítása.....	65		
<b>KÁVÉ KÉSZÍTÉSE</b> .....	<b>66</b>		
Kávé készítése.....	66		
Kávé mennyiségének beállítása .....	67		
Alapértelmezett mennyiség visszaállítása .....	67		

## FONTOS

### Biztonsági előírások

A készülék biztonsági berendezésekkel van ellátva. Annak ellenére olvassa el figyelmesen a biztonsági előírásokat, a készüléket pedig kizárólag az előírásoknak megfelelően használja annak érdekében, hogy elkerülje a személyi vagy anyagi sérüléseket. A használati utasítást őrizze meg, hogy később ismét át tudja olvasni. Amennyiben a készüléket másnak átadja, ne felejtse átadni vele együtt a használati utasítást is.



A **FIGYELEM** szó, valamint ez a szimbólum olyan veszélyre figyelmeztetik a felhasználót, melyek súlyos, életveszélyes személyi sérüléseket okozhatnak, és/vagy a készülék meghibásodását okozhatják.



A **VIGYÁZAT** szó, valamint ez a szimbólum olyan veszélyre figyelmeztetik a felhasználót, melyek könnyű személyi sérülést okozhatnak, és/vagy a készülék meghibásodását okozhatják.

### Figyelem

- Csatlakoztassa a készüléket egy megfelelő, földelt fali csatlakozóaljzathoz, melynek feszültsége megfelel a készülék műszaki adatainak.
  - A készüléket földelt fali csatlakozóaljzathoz csatlakoztassa.
  - Ne hagyja, hogy a hálózati vezeték lelógjon az asztalról, vagy a pultról, vagy meleg felülethez érjen.
  - Soha ne merítse a készüléket, a csatlakozót, vagy a hálózati vezetéket vízbe: fennáll az áramütés veszélye!
  - A készülék egyes részei még kikapcsolás után is melegek lehetnek. Hagyja a készüléket lehűlni, mielőtt hozzár.
  - A készüléket ne emelje fel a kapszulatartó nyitó karral. Ha más helyre szeretné tenni a készüléket, a burkolat külső részét fogja meg.
  - Ne hagyja a működő készüléket felügyelet nélkül.
  - A készülék csúszásgátló talppal rendelkezik. A munkafelületeket gyakran műanyag vagy lakkozott rétegekkel vonják be, és különböző anyagokkal kezelik. Ezen anyagok némelyike olyan alkotórészeket tartalmaz, amelyek kikezdi és felpuhítják a gumitalpat. Szükség esetén helyezzen csúszásmentes alátétet a készülék alá.
  - Húzza ki a hálózati csatlakozót a csatlakozóaljzathoz:
    - amennyiben rendellenességet észlel működés közben;
    - amennyiben a készüléket hosszabb időn keresztül nem használja;
    - a készülék tisztítása előtt.
- A készüléket a csatlakozónál fogva és ne a hálózati vezetéket húzva válassza le a hálózatról. Ne nyúljon a csatlakozóhoz nedves kézzel.
- Ne használja a készüléket ha a csatlakozó, a hálózati vezeték, vagy a készülék meghibásodott vagy megsérült.
  - Ne végezzen semmilyen átalakítást a készüléken vagy a hálózati vezetéken. A veszélyek elkerülése érdekében valamennyi javítást csak a Saeco által engedélyezett



- szervizközpont végezheti el.
- A készüléket 8 évnél fiatalabb gyermekek nem használhatják.
- A készüléket 8 évnél idősebb gyermekek abban az esetben használhatják, ha megfelelően kioktatták őket a készülék használatát illetően, valamint tudatában vannak a készülékkel járó veszélyekkel, vagy felnőtt felügyelete alatt állnak.
- A készülék tisztítását és karbantartását 8 évnél fiatalabb gyermekek nem, 8 évnél idősebb gyermekek felnőtt felügyelete mellett végezhetik.
- 8 évnél fiatalabb gyermekektől tartsa távol a készüléket és a hálózati vezetéket.
- A készüléket csökkent fizikai, szellemi vagy érzékeléssel kapcsolatos képességű személyek, illetve kellő tapasztalattal és/vagy megfelelő ismeretekkel nem rendelkező személyek csak abban az esetben használhatják, ha előzetesen megfelelően kioktatták őket a készülék használatát illetően, és tudatában vannak a készülékkel kapcsolatos veszélyeknek, vagy felnőtt felügyelete mellett használhatják.
- Gyermekek nem játszhatnak a készülékkel.
- Ne helyezze az ujjait vagy más tárgyakat a kapszulatartóba.
- Kizárólag eredeti Tchibo Cafissimo kapszulákat használjon. Ne használja más gyártók kapszuláit, ne használjon deformált vagy sérült kapszulákat, és soha ne használjon ömlesztett kávé, mert ez a készülék meghibásodását okozhatja. Ebben az esetben a garancia nem érvényesül.
- Mielőtt a készülék részeit fel-, illetve leszerelné, hagyja kihűlni a készüléket.
- Soha ne használjon szénsavas, meleg vagy forró vizet a víztartály feltöltésére. Kizárólag hideg vizet használjon.
- A tisztításhoz ne használjon súroló vagy maró hatású tisztítószer. Elegendő egy vízzel átnedvesített puha törülköző.
- A készülék vízkötlenítését végezze el rendszeresen. A készülék jelezni fogja a vízkötlenítés esedékességét. A művelet elmulasztása miatt a készülék nem működik megfelelően. Ebben az esetben a garancia nem érvényesül!
- Ne tegye ki a készüléket 0 °C alatti hőmérsékletnek. A fűtőrendszer belsejében maradt víz megfagyhat és károsíthatja a készüléket.
- Ne hagyjon vizet a tartályban, ha a készüléket hosszabb ideig nem használja. A víz beszenyeződhet. Használjon mindig friss vizet, amikor a készüléket használja.
- Csak akkor használja a készüléket, ha a cseppgyűjtő tálca és a használtkapszula tartó be vannak helyezve.

## **Figyelmeztetések**

- A készüléket kizárólag magánháztartásokban való használatra tervezték. Nem használható menzák, üzletek, hivatalok, irodák, falusi turizmus vagy más munkakörnyezet konyháiban.
- A készüléket minden esetben vízszintes, sík és stabil felületre helyezze.
- Ne helyezze a készüléket meleg felületre, forró kályhák, fűtőtestek, vagy hasonló hőforrások közelébe.

## **Jogsabályi megfelelés**

A készülék megfelel az elektromos és elektronikus berendezések hulladékai 2012/19/EU Európai Irányelvnek, valamint a 2011/65/EU egyes veszélyes anyagok elektromos és elektronikus berendezésekben való alkalmazásának korlátozásáról szóló Európai Irányelvnek.

## TERMÉKÁTTEKINTÉS

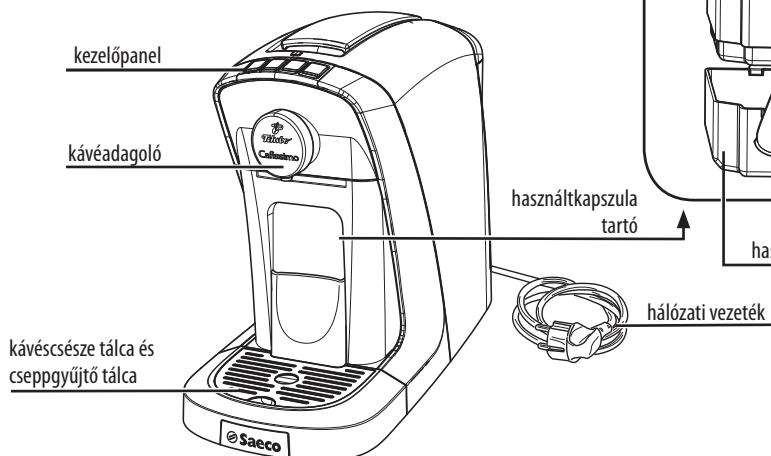
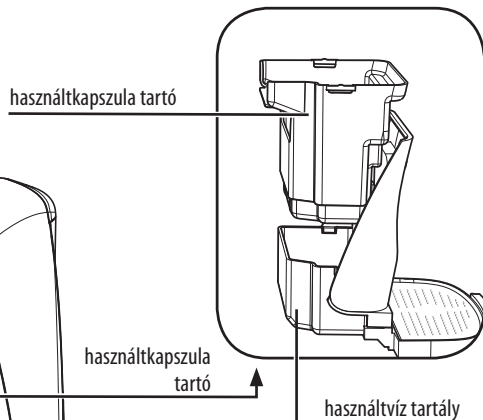
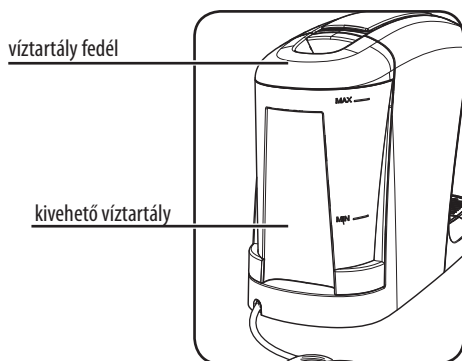
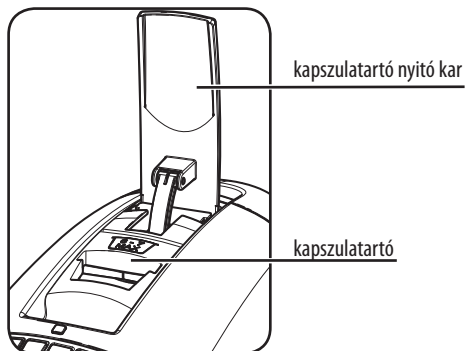
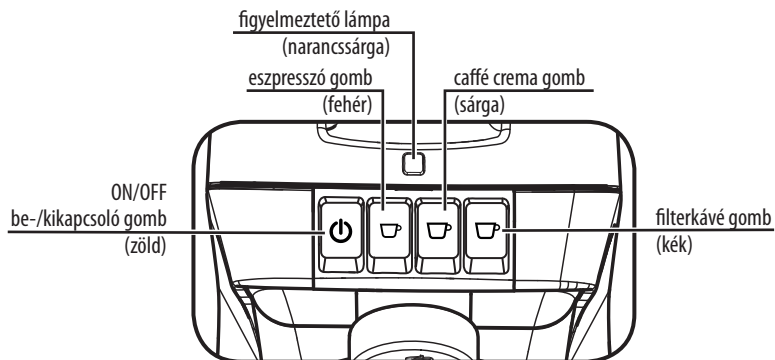

# TELEPÍTÉS

## Előkészítés

Vegye ki a kávéfőző készüléket a csomagolásból, majd helyezze a megfelelő helyre.

## A készülék előkészítése használatra

- 1- Távolítsa el a víztartályt a tartóból.

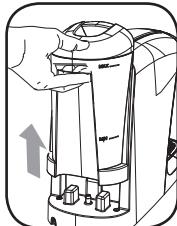

- 2- Vegye le a tartály fedelét. Öblítse ki a tartályt és töltsse fel friss, hideg, nem szénsavas ivóvízzel. Ne töltsse a tartályt a MAX jelzésen túl.



- 3- Helyezze vissza a tartály fedelét.  
4- Helyezze vissza a víztartályt a helyére.

**⚠ Meleg víz vagy más folyadék használata károsíthatja a tartályt és/vagy a készüléket. A készüléket ne üzemeltesse víz nélkül. Ellenőrizze mindig, hogy a víztartály elegendő vízmennyiséget tartalmaz-e.**



- 5- Dugja be a csatlakozót egy földelt, megfelelő feszültségű fali csatlakozóaljzatba.  
6- A készülék bekapcsolásához nyomja meg az ON/OFF gombot  a kezelőpanelen.  
7- Amíg nem jut víz a készülék rendszerébe, addig a figyelmeztető lámpa (narancssárga) villog. Kövesse az alábbi bekezdés előírásait.

## Első használat, üzemelés hosszabb ideig tartó szünet után

Első használatkor, vagy ha a készüléket több mint 2 hétig nem használta, az alábbiak szerint járjon el.

- 1- Öblítse ki a víztartályt és töltsse fel friss ivóvízzel.  
2- Helyezzen egy csészét a kávéadagoló alá az ábra szerint és győződjön meg róla, hogy a kapszulatartó nyitó kar zárt állásban van.



- 3- Nyomja meg a caffè crema gombot  (sárga) **anélkül, hogy kapszulát helyezne be.**  
4- A csésze feltöltése után nyomja meg a caffè crema gombot  az adagolás megszakításához, majd a csésze ürítéséhez.

**☰ Az adagolás automatikusan leáll az előre beállított mennyiség elérésekor.**

- 5- Ismételje meg a **2-4. lépéseket**, amíg a víz ki nem ürül a tartályból.  
6- A víz kiürítése után a figyelmeztető lámpa (narancssárga) villog, jelezve, hogy a víztartályt fel kell tölteni. Töltsse fel a víztartályt és ismételje meg a 2-5. lépéseket.  
7- Töltsse fel a víztartályt újra; a készülék használatra kész.

## Automatikus kikapcsolás

A készülék 9 perc inaktivitás után automatikusan kikapcsol.

A készülék újbóli elindításához, nyomja meg egyszerűen az ON/OFF gombot .

A készülék manuálisan is kikapcsolható az ON/OFF gomb  megnyomásával.

## Adagolás magasságának beállítása

A kívánt ital adagolása különböző méretű csészékbe is lehetséges.

A cseppgyűjtő tálca két szintre állítható be és ezáltal különböző lehet az adagolási pozíció.

A cseppgyűjtő tálca kívánt szintre állításához az alábbiak szerint járjon el:

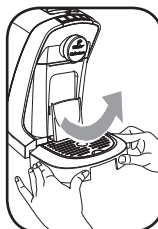

1. ábra



2. ábra

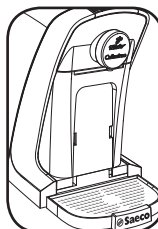



3. ábra

- 1- Emelje ki a készülékből a cseppgyűjtő tálcat, enyhén ferden felfelé húzva (**1. ábra**).  
2- Rögzítse a cseppgyűjtő tálca elülső részén lévő fogantyúkat megfelelő magasságban a kávéfőző mélyedéseibe (**2. ábra**).

Ha nagyméretű csészét vagy poharat szeretne a kávé adagoló alá helyezni, a cseppgyűjtő tálcat teljesen el tudja távolítani (**3. ábra**). Ebben az esetben a kávécsésze, vagy pohár közvetlenül a készülék alapra helyezhető a kávéadagoló alá.

A kávécsészék alkalmazásához kövesse az alábbi utasításokat:

Kávécsésze eszpresszóhoz  vagy caffè cremához : cseppgyűjtő tálca felső állásban.





Kávécsésze filterkávéhoz cseppgyűjtő tálca alsó állásban.

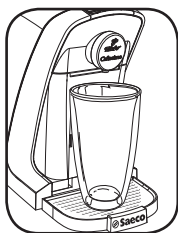

Pohár tejeskávéhoz: távolítsa el a cseppgyűjtő tálcát, és helyezze a poharat közvetlen a készülék alapra a kávéadagoló alá.



- eszpresszó  (fehér) = „fekete kapszula”
- caffè crema  (sárga) = „sárga kapszula”
- filterkávé  (kék) = „kék kapszula”

## KÁVÉ KÉSZÍTÉSE

### Kávé készítése

- 1- Kapcsolja be a készüléket az ON/OFF gomb  megnyomásával. A villogó gomb azt jelzi, hogy a készülék felmelegszik.

 Kávékészítés előtt ellenőrizze, hogy az ON/OFF gomb  és az italok gombjai világítanak, valamint a víztartályban lévő víz mennyisége elegendő-e.

 Ne helyezze az ujjait vagy más tárgyakat a kapszulatartóba. Egydózisú kapszulákból egy adag kávé készíthető. NE használja a kapszulákat egynél több alkalommal. Eszpresszó vagy caffè crema készítése előtt a készülék előfűzési ciklust végez. Ez az adagolási folyamat elején egy rövid ideig tartó leállásból ismerhető fel.

 Azt javasoljuk, hogy a használtkapszula tartót és a cseppgyűjtő tálcát minden nap ürítse ki. Mielőtt behelyezne egy kapszulát, ellenőrizze, hogy a tartó nincs-e tele.

 Ha a készüléket hosszabb ideig nem használta, vagy a kávécsésze hideg, helyezze a kávécsészét az adagoló alá, és nyomja meg az eszpresszó gombot anélkül, hogy kapszulát helyezne be. Így felmelegszik a kávécsésze és a készülék is. Ezután ürítse ki a kávécsészét, és folytassa az eljárást a lenti előírásoknak megfelelően.

- 1- Helyezzen egy csészét vagy egy poharat a kávéadagoló alá az „Adagolás magasságának beállítása” bekezdés szerint.
- 2- Emelje fel a kapszulatartó nyitó kart (1. ábra).
- 3- Helyezzen be egy kapszulát a képen látható módon. (2. ábra).
- 4- A kapszulatartó lezárásához erressze le a kart (3. ábra).

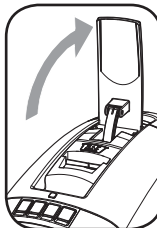

1. ábra

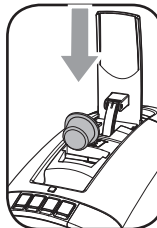



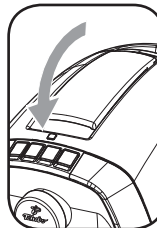

2. ábra



3. ábra

 Ha a tartó nehezen záródik, ellenőrizze, hogy megfelelően helyezte-e be a kapszulát, valamint ellenőrizze, hogy a használtkapszula tartó nincs-e tele.

- 5- Nyomja meg a  (fehér) gombot eszpresszóhoz, a  (sárga) gombot caffè cremához vagy a  (kék) gombot filterkávéhoz.
- 6- A kávé készítése automatikusan megszűnik a beállított mennyiség elérése után. Lehetősége van az éppen adagolt ital készítésének mindenkor megszakítására, ugyanannak a gombnak ismételt megnyomásával.
- 7- Emelje fel a kart a tartóban lévő használtkapszula ürítéséhez.
- 8- Élvezze frissen elkészült kávéját.

 Minden kávékészítésnél egy kis mennyiségű víz marad a cseppgyűjtő tálcán. Éppen ezért ürítse ki rendszeresen a tálcát.

 Amennyiben a készülék adagolás közben leáll, és a figyelmeztető lámpa (narancssárga) villog, azt jelzi, hogy a víz kiürült a tartályból. Ebben az esetben járjon el az alábbiak szerint: tölts fel a víztartályt, majd nyomja meg az éppen adagolt ital gombját. Mihelyt a kívánt mennyiség van a csészében, szakítsa meg az adagolást az ital gombjának újbóli megnyomásával.

## Kávémennyiségének beállítása

Valamennyi kapszula egy kávécsészés filterkávéhoz, caffè crema-hoz vagy eszpresszóhoz van adagolva tökéletes ízzel.

A készülék lehetővé teszi az adagolt kávé mennyiségének ízlés szerinti beállítását a kávécsészés vagy a pohár mérete alapján.



Az eszpresszó , caffè crema  vagy filterkávé  gombok megnyomásakor a készülék előre meghatározott mennyiségű kávét adagol.

eszpresszó kb. 40 ml  
caffè crema kb. 125 ml  
filterkávé kb. 125 ml



Ez a mennyiség minden italnál tetszés szerint programozható.

 **Minimális beállítható mennyiség: kb. 30 ml**  
**Maximális beállítható mennyiség: kb. 300 ml**  
**(filterkávé, caffè crema, eszpresszó)**

Példaként ismertetjük az eszpresszó  (fehér) mennyiségének új beállítását.

 **Kávékészítés előtt ellenőrizze, hogy az ON/OFF gomb  és az italok gombjai folyamatosan világítanak, valamint a tartályban lévő víz mennyisége elegendő-e.**



Az eszpresszó  mennyiségének új beállításához járjon el az alábbiak szerint:

- 1- Helyezzen egy kávécsészét az eszpresszóhoz a kávéadagoló alá, amennyiben szükséges, módosítsa a cseppgyűjtő tálca helyzetét (lásd „Adagoló magasságának beállítása”). Helyezzen be egy új kapszulát az előző bekezdés előírásainak megfelelően.
- 2- Tartsa lenyomva az eszpresszó gombot  (fehér) 3 másodpercig, amíg az röviden villogni nem kezd. Engedje fel a gombot. A kávé készítése elkezdődött.
- 3- Nyomja meg újból az eszpresszó  (fehér) gombot, mikor a kávé mennyisége a kávécsészében eléri a kívánt szintet.

Az eszpresszó gomb  új beállítása ezzel megtörtént. Minden további megnyomással a készülék az új beállított mennyiséget fogja adagolni.

 **Járjon el ugyanígy a többi ital, a caffè crema  (sárga) vagy filterkávé  (kék) gombját megnyomva.**

## Alapértelmezett mennyiség visszaállítása

A gyári beállítás visszaállításához tartsa lenyomva az ON/OFF  és a filterkávé  (kék) gombokat 5 másodpercig miközben a kávéfőző ki van kapcsolva. Valamennyi gomb kétszer fog villogni, a művelet megerősítéséhez.

## TISZTÍTÁS ÉS KARBANTARTÁS

### Általános tisztítás

 **Az optimális kávé íz eléréséhez és a készülék meghibásodásának elkerülése érdekében tisztítsa meg rendszeresen kávéfőzőjét.**

- 1- A tisztítás csak a készülék kihűlése és áramtalanítása után végezhető el.
- 2- Ne merítse a készüléket semmilyen folyadékba.
- 3- A cseppgyűjtő tálca és a cseppgyűjtő rács kivételével egyik alkatrész sem mosható mosogatógépből.
- 4- Ne használjon hegyes tárgyakat vagy agresszív, maró vegyi anyagokat a tisztításhoz.
- 5- Tisztítsa a készüléket nedves, puha törölkendővel.

### A használtkapszula tartó és a használtvíz tartály ürítése

Körülbelül 6-7 kávékészítés után a kapszulatartót és a cseppgyűjtő tálcát ki kell üríteni.

 **Ellenőrizze rendszeresen, hogy a használtkapszula tartó és a használtvíz tartály nincs-e tele, így elkerülheti a készülék rendellenességeit, és meghibásodásait.**

- 1- Húzza ki a cseppgyűjtő tálcát ferdén felfelé húzva, a képen ábrázolt módon.

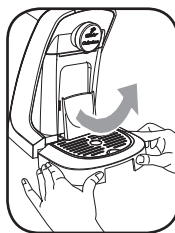

- 2- Húzza ki ezután a használtkapszula tartót és a használtvíz tartályt a készülékből.

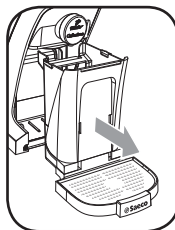

3- Emelje ki a használtkapszula tartót miközben oldalra felfelé húzza.

4- Ūrítse ki a használtkapszula tartót.

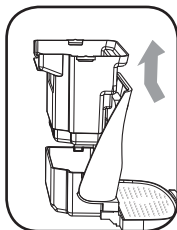

5- Ūrítse ki a használtvíz tartályt.

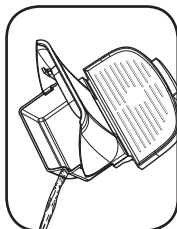

6- Ūrítse ki a cseppgyűjtő tálcat.

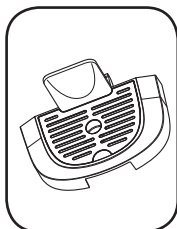

7- Őblítse le alaposan meleg vízzel a készülék részeit. Szárítsa meg a készülék részeit puha törölkendővel.

8- Törölje ki a belső részeket nedves ruhával. Majd törölje at száraz ruhával.



9- Helyezze vissza a használtkapszula tartót és a használtvíz tartályt.

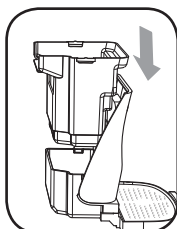

10- Helyezze vissza a használtkapszula tartót a készülékbe a képen látható módon. Tolja be ütközésig. Érezhetően be kell kattania.

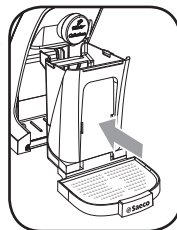

11- Helyezze be a cseppgyűjtő tálcat.

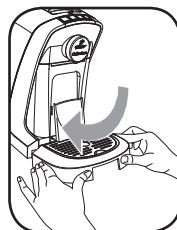

## A víztartály napi tisztítása

Őblítse ki minden nap a víztartályt folyóvíz alatt. Ezzel megelőzhető a vízkőképződés és a víztartály alján található szűrő eltömődése.

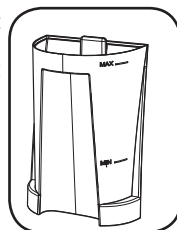

## A kávévezeték heti tisztítása

A kávévezeteket az adagolt kávé optimális minőségének megőrzése céljából minden héten meg kell tisztítani. Ehhez az alábbiak szerint járjon el:

- 1- Helyezzen egy kávécsészét a kávéadagoló alá az „Adagolás magasságának beállítása” bekezdés szerint.
- 2- Emelje fel a kapszulatartó nyitó kart. Szükség esetén távolítsa el a benne lévő kapszulákat. **Ne helyezzen be új kapszulát!** Zárja le újra a kart.
- 3- Nyomja meg a  (sárga) gombot a caffé crema készítéséhez.
- 4- Az adagolás végén Ūrítse ki a kávécsészét.

A készülék használatra kész.

## VÍZKŐTELENÍTÉS

A vízkőtelenítés időtartama körülbelül 30 perc, amely egy vízkőtelenítési és egy öblítési ciklusra van felosztva. Semmi esetre se szakítsa meg a vízkőtelenítési illetve öblítési ciklust és ne kapcsolja ki a készüléket. A vízkőtelenítési ciklus alatt a vízkőtelenítő oldat folyamatosan távozik a kávéadagolóból.

A friss vízzel történő öblítő ciklus alatt a készülék folyamatosan adagolja a vizet a kávéadagolóból.







A vízkő lerakódik a készülékben a normál használat során.



A készülék automatikusan jelzi a vízkötelenítés elvégzésének szükségességét, amikor a figyelmeztető lámpa  (narancssárga) világít.





Ha nem végzi el a készülék vízkötelenítését rendszeresen, vagy nem megfelelően végzi el a vízkötelenítést, vízkő marad a készülék belsejében. Ez újbóli vízkőlerakódást okozhat, és végül a készülék nem fog megfelelően működni. Ebben az esetben az esetleges javításokat a garancia nem fedei le!

 **Javasoljuk, hogy használjon Saeco (CA6700) vízkötelenítő szert (szakkereskedésben megvásárolható), melyet a készülék műszaki jellemzőinek megfelelően készítettek, tartós működést, biztonságos és kockázatmentes használatot biztosít. A vízkötelenítő oldatot a gyártói előírás szerint és/vagy a felhasználói ország érvényben lévő szabályai szerint kell ártalmatlanítani. A Durgol vízkötelenítő oldat ugyancsak megfelel a készülék műszaki jellemzőinek.**

 **Figyelem! A vízkötelenítő oldatot és a művelet végéig adagolt bármely más terméket semmiképpen sem szabad elfogyasztani. Ne használjon ecetet a vízkötelenítéshez.**



- 1- Kapcsolja ki a készüléket az ON/OFF gomb megnyomásával .
- 2- Ellenőrizze, hogy nincs-e kapszula a tartóban, majd zárja le a kart.
- 3- Távolítsa el és ürítse ki a víztartályt, a cseppgyűjtő tálcat, a használtkapszula tartót és a használtvíz tartályt.
- 4- Töltse a vízkötelenítő oldatot a víztartályba és töltse fel friss vízzel a „MAX” jelzésig.
- 5- Helyezze vissza a tartályt, a cseppgyűjtő tálcat, a használtkapszula tartót és a használtvíz tartályt.
- 6- Azt követően távolítsa el a cseppgyűjtő tálcat.
- 7- Helyezzen egy minimum 1l-es edényt a kávéadagoló alá.
- 8- Nyomja meg az eszpresszó  (fehér) és caffè crema  (sárga) gombokat egyidejűleg 3 másodpercig, míg a figyelmeztető lámpa  (narancssárga) nem világít vagy villog attól függően, hogy milyen volt a készülék állapota vízkötelenítés előtt. Ezután engedje fel mindkét gombot.
- 9- Az eszpresszó gombja  (fehér) folyamatosan világít, jelezve a vízkötelenítés elindítását.
- 10- Nyomja meg az eszpresszó gombot  (fehér) a vízkötelenítés elindításához. A készülék szabályos időközönként adagolja a vízkötelenítő oldatot a kávéadagolon keresztül. Az eszpresszó gomb  (fehér) villog a vízkötelenítés alatt.







 **A vízkötelenítés ideiglenesen megszakítható a filterkávé gomb  (kék) megnyomásával, például az edény ürítéséhez. Nyomja meg újból ezt a gombot a vízkötelenítési eljárás lefolytatásához.**

- 11- Amint a készülék a teljes vízkötelenítő oldatot kibocsátotta, a figyelmeztető lámpa  (narancssárga) villog és a caffè crema gomb  (sárga) folyamatosan világít.
- 12- Távolítsa el és ürítse ki a használtvíz tartályt és az edényt, amibe belefolyt a vízkötelenítő oldat. Helyezze vissza a használtvíz tartályt és az edényt a kávéadagoló alá.
- 13- Távolítsa el a víztartályt, és öblítse ki folyó víz alatt, majd töltse fel a **MAX jelzésig** friss ivóvízzel. Helyezze vissza a tartályt a készülékbe.
- 14- Nyomja meg a caffè crema gombot  (sárga) az öblítő ciklus indításához.  
A készülék az öblítő vizet folyamatosan adagolja a kávéadagolóból. Az öblítő folyamat alatt a caffè crema gomb  (sárga) villog.
- 15- Az öblítő ciklus végén valamennyi gomb kis ideig villogni fog, majd a készülék lekapcsol.

 **Ha az öblítő ciklushoz a tartály nincs a „MAX” szintig töltve, a figyelmeztető lámpa  (narancssárga) villogni kezd az öblítő folyamat végén. Töltse fel a víztartályt a MAX szintig és ismételje meg a 14. lépést.**

- 16- Ürítse ki az edényt, amibe az öblítővíz összegyűlt és a használtvíz tartályt.
- 17- Helyezze vissza a cseppgyűjtő tálcat és a használtvíz tartályt.
- 18- A készülék készen áll az új ital elkészítésére.

 **Következő elindításnál a készüléken a figyelmeztető lámpa  (narancssárga) villogni fog, jelezve, hogy a víztartály üres. Töltse fel a víztartályt, helyezzen be egy kapszulát, zárja le a kart és nyomja meg a megfelelő kávé gombot. A figyelmeztető lámpa  (narancssárga) lekapcsol. A készülék adagolja az italt a kávécsészébe.**

 **Amennyiben a vízkötelenítő vagy öblítő ciklus alatt a készüléket a hálózati csatlakozó kihúzásával lekapcsolta, kávékészítés előtt be kell fejeznie a vízkötelenítő folyamatot. Dugja vissza a csatlakozóaljzatba a csatlakozót. Nyomja meg az ON/OFF gombot  a készülék bekapcsolásához. Ha az eszpresszó gomb  (fehér) világít, folytassa a ciklust az eszpresszó gomb  (fehér) megnyomásával, majd kövesse a [11 – 18.] lépést. Ha a caffè crema gomb  (sárga) világít, folytassa az öblítő folyamatot a caffè crema gomb  (sárga) megnyomásával és kövesse a [15 – 18.] lépéseket.**



## JELZŐLÁMPÁK

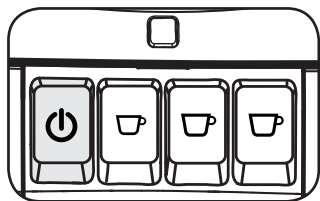

### ⏻ - Lassú villogás

A készülék melegít.

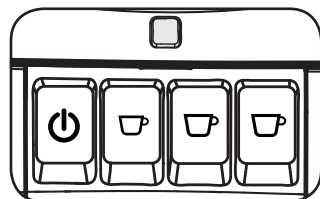

### ☐ - Folyamatos világítás

Végezze el a készülék vízkötelenítését. Lásd a készülék „Vizkötelenítés” fejezetét.

### ☐ - Lassú villogás

Töltse fel a víztartályt.

Töltse fel a víztartályt friss ivóvízzel majd válassza ki a kívánt italt. A rendszer fel van töltve vízzel, a figyelmeztető lámpa kikapcsol.

**☰ Amennyiben az ital készítése közben a víz kiürül, töltse fel a tartályt, majd nyomja meg újból az italhoz tartozó gombot, kapszula behelyezése nélkül. Állítsa le manuálisan az adagolást a kívánt mennyiség elérésekor, ehhez nyomja meg újból az italhoz tartozó gombot.**

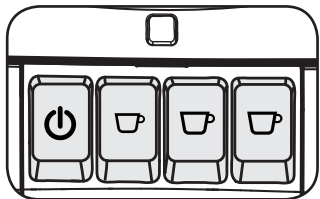

### Valamennyi lámpa egyidejűleg világít

A készülék használatra kész.

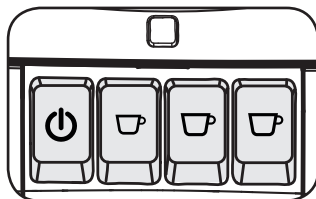

### Valamennyi lámpa egyidejűleg villog

Forduljon a Cafissimo ügyfélszolgálatához. További kapcsolattartási információért tanulmányozza a kézikönyv garancia fejezetét.

## HULLADÉKKEZELÉS

**Az elektromos és elektronikus berendezések hulladékai 2012/19/EU Európai Irányelvének értelmében, és különösen a IX. melléklet értelmében:**

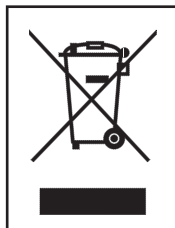

A berendezésen vagy a berendezés csomagolásán lévő áthúzott szemeteszkuka szimbólum azt jelzi, hogy a terméket hasznos élettartama végén más hulladéktól elkülönítve kell ártalmatlanítani. A felhasználónak éppen ezért az élettartama végét elérő berendezést le kell adnia a megfelelő elektromos és elektronikus hulladékkezelő központba, vagy át kell adnia a forgalmazónak, amikor ugyanilyen típusú új berendezést vásárol. A szelektív gyűjtés az újrahasznosított berendezés további indítására vonatkozóan, a környezetbarát módon történt kezeléskor és ártalmatlanításkor hozzájárul ahhoz, hogy megakadályozza a környezetre és épségére való negatív hatást, valamint előnyben részesíti az olyan anyagok újrahasznosítását, mely a berendezést alkotják. A termék szabálytalan ártalmatlanítása az érvényben lévő jogszabályok által előírt szankciókat vonja maga után.



## HIBAELEHÁRÍTÁS

Probléma	Okok	Megoldások
A készülék nem kapcsol be.	A készülék nincs az elektromos hálózathoz csatlakoztatva.	Dugja be a hálózati csatlakozót a csatlakozóaljzatba..
A készülék túl sokáig melegszik, vagy a kávé hőmérséklete túl alacsony.	A készülék vízköves.	Vízkötelenítse a készüléket.
A szivattyú nagyon hangos.	Túl kevés a víz a tartályban. A tartály nincs megfelelően behelyezve.	Töltse fel a tartályt friss ivóvízzel. Helyezze be megfelelően a tartályt, majd nyomja lefelé.
A kar nem éri el az adagoló pozíciót.	A használtkapszula tartó tele van. A kapszula rosszul van behelyezve. Beszorult kapszula.	Ürítse ki a használtkapszula tartót. Helyezze be újra a kapszulát. Helyezze be újra a kapszulát, ellenőrizze, hogy megfelelően be lett-e helyezve. Emelje fel és engedje le teljesen a kart néhányszor mérsékelt erővel a kapszula eltávolításához.
A kar nem emelhető fel teljesen.	A használtkapszula tartó tele van.	Ürítse ki a használtkapszula tartót.
A kávé túl gyorsan folyik, vagy hiányzik a krémréteg.	A használt kapszula nem a terméknek megfelelő. A tartály nincs megfelelően behelyezve.	Helyezzen be egy új kapszulát, majd ismétlje meg a műveletet, vagy ellenőrizze a kapszula színét. Helyezze be megfelelően a tartályt, majd nyomja lefelé.
Nincs kávéadagolás vagy cseppek távoznak.	Túl kevés a víz a tartályban. A készülék vízköves.	Töltse fel a tartályt friss ivóvízzel. Vízkötelenítse a készüléket.
Az ital adagolása megszakadt.	Túl kevés a víz a tartályban.	Töltse fel a tartályt friss ivóvízzel. Nyomja meg az italhoz tartozó gombot, amelyik adagolása megszakadt, a kapszula cseréje nélkül. Állítsa le manuálisan az adagolást a kívánt mennyiség elérésekor, ehhez nyomja meg újból az italhoz tartozó gombot.
A csészében kávészemcsék vannak.	Egy kis mennyiségű szemcse mindig marad a csésze alján.	Normális jelenség, mely nem utal hibára.
A figyelmeztető lámpa (narancssárga) folyamatosan világít.	A készülék vízköves.	Vízkötelenítse a készüléket.
A figyelmeztető lámpa (narancssárga) lassan villog.	Nincs elég víz a tartályba.	Töltse fel a tartályt friss ivóvízzel.

**A fenti táblázatban nem szemléltetett meghibásodásokra vonatkozóan, vagy abban az esetben ha a javasolt orvoslások nem adnak megoldást, forduljon a Cafissimo szervizközponthoz.**

## MŰSZAKI JELLEMZŐK

A gyártó fenntartja a jogot a termék műszaki jellemzőinek módosítására.

Névleges feszültség - névleges teljesítmény - áramellátás .....	Lásd a berendezés alján lévő adattáblát.
Ház anyaga .....	hőre lágyuló
Méreték (szé x mé x ma) (mm) .....	150 x 360 x 265
Súly .....	4 kg
Kábel hossza .....	0,8 m
Kezelőpanel .....	1 fent
Víz tartály .....	0,7 liter kivethető
Használtkapszula tartó kapacitása .....	6-7
Fűtőkészülék .....	rozsdamentes acél
Biztonsági berendezés .....	hőbiztosíték

## **HIVATALOS SZERVIZKÖZPONT ÉS GARANCIA**

---

A garanciális feltételekkel kapcsolatos további információkért kérjük olvassa el a mellékelt garancialevelet.

## Descoperă lumea cafelei alături de Cafissimo

Ne bucurăm că ați ales aparatul Cafissimo. Cafissimo TUTTOCAFFÈ îmbină într-un mod ideal îndelungata experiență și pasiune a experților în cafea de la Tchibo cu deosebita competență tehnică și cunoașterea stilului de viață italian de către Saeco.

Experții noștri de la Tchibo și Saeco și-au reunit forțele pentru a crea aparate de cafea și capsule, astfel încât cafeaua dumneavoastră să-și poată dezvălui întreaga aromă.

Cu aparatul dumneavoastră TUTTOCAFFÈ puteți savura o cafea espresso perfectă, cafea cremă și cafea filtru, prin simpla apăsare a unei taste.

Vă mulțumim pentru încrederea acordată.

Echipa Cafissimo.



## Desfătarea perfectă prin apăsarea unei singure taste

Cu aparatul Cafissimo TUTTOCAFFÈ vă puteți prepara cafea espresso, cafea cremă și cafea filtru, prin simpla apăsare a unei taste. Pentru ca gustul fiecărei specialități de cafea să se poată dezvălui complet, am dezvoltat, de la aparatul Cafissimo, sistemul cu trei niveluri de presiune. Astfel vă garantăm prepararea optimă a specialităților dumneavoastră de cafea, la presiunea perfectă în fiecare caz.

Pentru o utilizare cât mai simplă, culoarea tastelor aparatului dumneavoastră Cafissimo TUTTOCAFFÈ pentru cafea espresso, cafea cremă și cafea filtru corespunde culorii capsulelor. În funcție de culoarea capsulei, veți selecta tasta corespunzătoare preparării:



Ceașcă albă/Espresso



Ceașcă galbenă/Cafea cremă



Ceașcă albastră/Cafea filtru



## Întreaga varietate de capsule cu aromă Cafissimo

Datorită îndelungatei experiențe în cafea Tchibo, selectăm pentru aparatul Cafissimo exclusiv cele mai bune boabe de cafea Arabica și, după o maturare lentă, le înnobilăm prin prăjirea unică Tchibo. Pentru a vă garanta întotdeauna plăcerea supremă, fiecare capsulă este sigilată, păstrându-se astfel prospețimea aromei - prin urmare, veți descoperi aroma perfectă în fiecare ceașcă.

Bucurați-vă de diversitatea unică a sistemului de capsule Cafissimo. Alegeți dintre cele doisprezece sortimente selecte de cafea espresso, cafea cremă și cafea filtru, descoperind astfel cafelele locale Tchibo din cele mai bune regiuni de cultivare ale Braziliei, Etiopiei, Columbiei și Indiei. Ne completăm regulat gama de capsule cu edițiile limitate Grand Classé.

Capsulele sunt disponibile în punctele de vânzare Tchibo.

## Caracteristicile aparatul Cafissimo TUTTOCAFFÈ pe scurt

### Ușor de utilizat

Datorită panoului de comandă bine organizat, vă puteți prepara extrem de simplu cafea espresso, cafea cremă și cafea filtru, prin simpla apăsare a unei taste.

### Sistem exclusiv cu trei niveluri de presiune

Fiecare sortiment de cafea este preparat la presiunea optimă, datorită cooperării inteligente dintre aparat și capsule.

### Tăviță pentru colectarea picăturilor reglabilă pe înălțime

Datorită tăviței pentru colectarea picăturilor care este reglabilă pe înălțime, puteți folosi cești de diferite dimensiuni la aparatul dumneavoastră Cafissimo TUTTOCAFFÈ.

### Sertar pentru capsule folosite

Sertarul integrat pentru capsule folosite permite o evacuare rapidă a capsulelor, putându-vă astfel prepara imediat mai multe cești de cafea, la intervale de timp foarte scurte.

### Cantitatea băuturii poate fi programată individual după preferințe

Puteți prepara o cafea mai slabă sau una mai tare, după gustul dvs.

### Reducerea consumului de energie

Datorită modului standby și a indicării momentului când este necesară decalcifierea, aparatul TUTTOCAFFÈ economisește energie.

### 40 de luni de garanție

Fiind convingși de calitatea produselor noastre, vă oferim o garanție de 40 de luni pentru aparatele produse de societatea noastră.



## Cafissimo TUTTOCAFFÈ pe scurt

Panou cu  
indicatoare  
luminoase

Compartiment pentru  
capsule

Rezervor de apă  
detașabil

Interior:  
Sertar pentru capsule folosite

Tăviță pentru ceașcă  
reglabilă și detașabilă



### Panou de comandă în detaliu: funcția tastelor

Indicator luminos

Tasta On/Off

Espresso



Cafea filtru

Cafea cremă

# Cafissimo



HD8602

TC. No.: 313174

TC. No.: 313175

TC. No.: 313176

TC. No.: 313177

TC. No.: 300087

TC. No.: 300090

TC. No.: 300093

## INSTRUCȚIUNI DE UTILIZARE

CITIȚI CU ATENȚIE INSTRUCȚIUNILE DE UTILIZARE

Română

### SUMAR

<b>IMPORTANT.....</b>	<b>74</b>	<b>CURĂȚARE ȘI ÎNTREȚINERE.....</b>	<b>79</b>
Instrucțiuni de siguranță.....	74	Curățare generală.....	79
Atenție.....	74	Golirea sertarului pentru capsule folosite și a sertarului pentru apă reziduală.....	79
Sfaturi.....	75	Curățarea zilnică a rezervorului de apă.....	80
Respectarea normelor în vigoare.....	75	Curățarea săptămânală a circuitului de cafea.....	80
<b>PREZENTARE GENERALĂ A APARATULUI .....</b>	<b>76</b>	<b>DECALCFIERE.....</b>	<b>80</b>
<b>INSTALAREA APARATULUI .....</b>	<b>77</b>	<b>INDICATOARELE LUMINOASE</b>	
Pregătire.....	77	<b>DE AVERTIZARE ALE APARATULUI.....</b>	<b>82</b>
Pregătirea aparatului pentru utilizare.....	77	<b>ELIMINAREA DEȘEURILOR .....</b>	<b>82</b>
Prima utilizare a aparatului sau utilizarea după o perioadă mai lungă de inactivitate.....	77	<b>IDENTIFICAREA DEFECTIUNILOR.....</b>	<b>83</b>
Oprirea automată.....	77	<b>CARACTERISTICI TEHNICE.....</b>	<b>83</b>
Reglarea înălțimii față de distribuitor.....	77	<b>CENTRE DE ASISTENȚĂ AUTORIZATE ȘI GARANȚIE.....</b>	<b>84</b>
<b>PREPARAREA CAFELEI.....</b>	<b>78</b>		
Prepararea cafelei.....	78		
Reglarea cantității de cafea din ceașcă.....	79		
Revenirea la cantitățile presetate.....	79		

## IMPORTANT

### Instrucțiuni de siguranță

Acest aparat este dotat cu dispozitive de siguranță. Este totuși obligatorie citirea instrucțiunilor de siguranță și utilizarea aparatului exclusiv conform descrierii din aceste instrucțiuni pentru a preveni daunele materiale și vătămarea persoanelor. A se păstra pentru consultarea ulterioară. În caz de cedare a aparatului altor persoane predați împreună cu aparatul și acest manual de instrucțiuni.



Termenul **ATENȚIE** și acest simbol avertizează utilizatorul cu privire la situații de risc care pot provoca vătămări grave ale persoanelor, vă pot pune viața în pericol și/sau deteriora aparatul.



Termenul **AVERTISMENT** și acest simbol avertizează utilizatorul cu privire la situații de risc care pot provoca vătămări ușoare ale persoanelor și/sau deteriora aparatul.

### Atenție

- Pentru alimentarea aparatului conectați-l la o doză de perete adecvată cu împământare; tensiunea acesteia trebuie să corespundă cu cea indicată în datele tehnice ale aparatului.
- Conectați aparatul la o doză de perete cu împământare.
- Cablul de alimentare nu trebuie să atârne de pe masă sau suprafața de lucru, și nu-l așezați pe suprafețe fierbinți.
- Nu introduceți aparatul, fișa sau cablul de alimentare în apă: pericol de electrocutare!
- Unele părți ale aparatului pot fi încă fierbinți și după deconectarea acestuia. Lăsați aparatul să se răcească, înainte de a-l atinge.
- Nu ridicați aparatul utilizând maneta de deschidere a compartimentului pentru capsule. Pentru a muta aparatul prindeți întotdeauna de carcasă.
- Nu lăsați aparatul nesupravegheat atunci când este în funcțiune.
- Aparatul este prevăzut cu piciorușe antiderapante. Suprafețele de lucru sunt vopsite cu diverse lacuri și materiale sintetice și tratate cu diferite produse de îngrijire. Unele dintre aceste substanțe pot ataca și înmuia piciorușele din cauciuc. Dacă este necesar, așezați un material antiderapant sub aparat.
- În următoarele cazuri fișa trebuie scoasă din doză:
  - dacă apar defecțiuni;
  - dacă aparatul nu este utilizat timp îndelungat;
  - înainte de curățarea aparatului.

Pentru a deconecta aparatul de la rețeaua de alimentare prindeți de fișă și nu trageți de cablul de alimentare. Nu atingeți fișa cu mâinile ude.

- Nu utilizați aparatul dacă fișa, cablul de alimentare sau chiar aparatul sunt defecte sau deteriorate.
- Nu modificați în niciun fel aparatul sau cablul de alimentare. Toate reparațiile vor fi efectuate de un centru de asistență tehnică autorizat de Saeco pentru a evita orice risc.
- Aparatul nu trebuie utilizat de copiii cu vârsta mai mică de 8 ani.
- Aparatul poate fi utilizat de copiii cu vârsta mai mare de 8 ani dacă au fost instruiți anterior cu privire la modul corect de utilizare a acestuia, dacă sunt conștienți de pericolele asociate sau dacă se află sub



supravegherea unui adult.

- Curățarea și întreținerea nu trebuie efectuate de copiii cu vârsta mai mică de 8 ani; copiii cu vârsta mai mare trebuie supravegheați de un adult.
- Nu lăsați aparatul și cablul de alimentare la îndemâna copiilor mai mici de 8 ani.
- Aparatul poate fi utilizat de persoane cu capacități fizice, mentale sau senzoriale reduse sau cu experiență și/sau competențe insuficiente dacă au fost instruite anterior cu privire la modul corect de utilizare a aparatului, dacă sunt conștiente de pericolele asociate sau dacă sunt supravegheate de un adult.
- Supravegheați copiii pentru a fi siguri că nu se joacă cu aparatul.
- Nu introduceți niciodată degetele sau alte obiecte în compartimentul pentru capsule.

## Sfaturi

- Aparatul a fost proiectat exclusiv pentru uzul casnic și nu se recomandă utilizarea în alte medii precum cantine, zone folosite ca și bucătării pentru personalul din magazine, birouri, pensiuni agroturistice sau alte zone de lucru.
- Așezați întotdeauna aparatul pe o suprafață orizontală, plană și stabilă.
- Nu așezați aparatul pe suprafețe fierbinți sau în apropierea cuptoarelor fierbinți a dispozitivelor de încălzire sau altor surse de căldură asemănătoare.
- Utilizați exclusiv capsule Tchibo Cafissimo originale. Nu utilizați capsule produse de alți producători, capsule deformate sau deteriorate și nu utilizați niciodată cafea vrac, deoarece astfel aparatul poate fi deteriorat. În acest caz reparația nu este acoperită de garanție.
- Lăsați aparatul să se răcească înainte de introducerea sau scoaterea părților componente.
- Nu utilizați niciodată apă fierbinte, fiartă sau carbogazoasă pentru a umple rezervorul de apă. Utilizați numai apă rece.
- Nu utilizați detergenți abrazivi sau corozivi pentru curățarea aparatului. Este suficient să utilizați un material textil moale și umed.
- Efectuați cu regularitate decalcifierea aparatului. Aparatul vă va avertiza cu privire la momentul în care trebuie efectuat tratamentul. În cazul în care această operațiune nu va fi efectuată, aparatul nu va mai funcționa corect. În acest caz reparația nu este acoperită de garanție!
- Nu păstrați aparatul la temperaturi mai mici de 0 °C. Apa rămasă în interiorul sistemului de încălzire poate îngheța, iar acest lucru duce la deteriorarea aparatului.
- Nu lăsați apa în rezervor în cazul în care aparatul nu va fi utilizat o perioadă mai îndelungată de timp. Apa poate fi contaminată. În timpul folosirii aparatului utilizați întotdeauna apă proaspătă.
- Înainte de utilizarea aparatului asigurați-vă întotdeauna că tăvița pentru colectarea picăturilor și sertarul pentru capsule folosite sunt introduse în locașul corespunzător.

## Respectarea normelor în vigoare

Aparatul corespunde cerințelor Directivei Europene 2012/19/UE privind deșeurile electrice și electronice și Directivei Europene 2011/65/UE privind limitarea utilizării anumitor substanțe periculoase pentru fabricarea aparatelor electrice și electronice.

## PREZENTARE GENERALĂ A APARATULUI

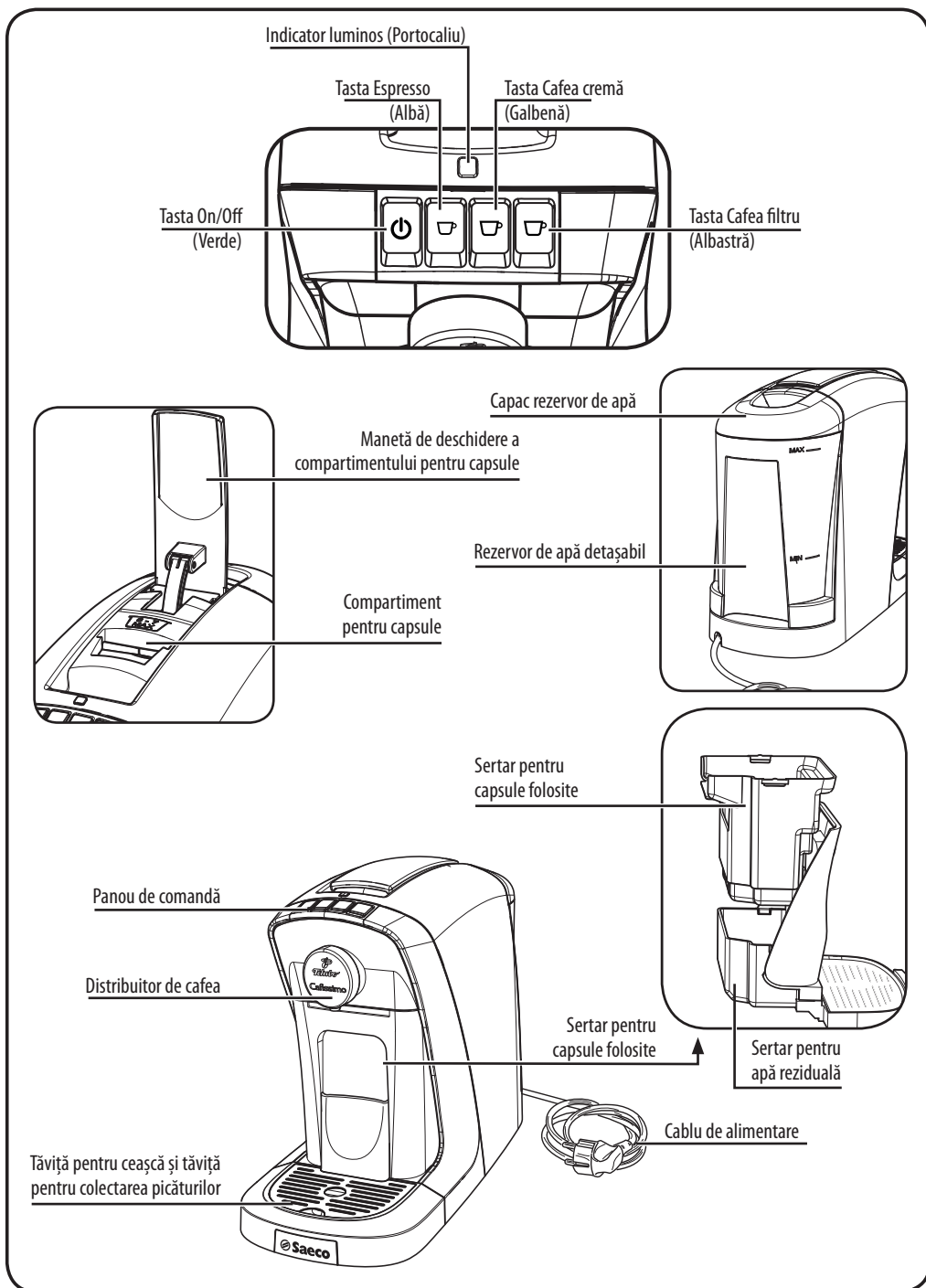

## INSTALAREA APARATULUI

### Pregătire

Scoateți aparatul de cafea din ambalaj și așezați-l într-un loc adecvat.

### Pregătirea aparatului pentru utilizare

- 1- Scoateți rezervorul de apă din locașul său.



- 2- Înlăturați capacul rezervorului. Clătiți rezervorul de apă și umpleți-l cu apă proaspătă, rece, de la rețea, respectiv potabilă, fără a depăși nivelul MAX indicat pe acesta.



- 3- Puneți la loc capacul rezervorului.
- 4- Puneți la loc rezervorul de apă în locașul său.

**⚠ Utilizarea apei fierbinți sau a altor lichide poate duce la deteriorarea rezervorului și/sau a aparatului. Nu puneți aparatul în funcțiune fără apă în rezervor. Asigurați-vă că în rezervor este întotdeauna o cantitate suficientă de apă.**



- 5- Introduceți fișa într-o doză de perete cu împământare și cu tensiune adecvată.
- 6- Pentru a porni aparatul, apăsați tasta On/Off  aflată pe panoul de comandă.
- 7- Indicatorul luminos (portocaliu) luminează intermitent, deoarece apa nu a fost încă pompată în sistem. Urmați instrucțiunile din paragraful de mai jos.

### Prima utilizare a aparatului sau utilizarea după o perioadă mai lungă de inactivitate

La prima pornire sau dacă aparatul nu a fost utilizat pentru mai mult de 2 săptămâni, urmați indicațiile de mai jos.

- 1- Clătiți rezervorul și umpleți-l cu apă potabilă proaspătă.
- 2- Asigurați-vă că maneta este închisă și așezați o ceașcă sub distribuitorul de cafea conform indicațiilor din figură.



- 3- Apăsați tasta Cafea cremă  (galbenă) **fără a introduce capsula.**
- 4- După umplerea ceștii, apăsați tasta Cafea cremă  pentru a întrerupe evacuarea și goliți ceașca.

**Evacuarea cafelei este întreruptă automat în momentul atingerii nivelului setat.**

- 5- Repetați pașii 2 - 4 până la epuizarea întregii cantități de apă din rezervor.
- 6- După epuizarea întregii cantități de apă, indicatorul luminos (portocaliu) luminează intermitent pentru a indica necesitatea umplerii rezervorului de apă. Umpleți rezervorul și repetați pașii de la 2 până la 5.
- 7- Umpleți rezervorul din nou cu apă; acum aparatul este pregătit de utilizare.

### Oprirea automată

Aparatul se oprește automat după 9 minute de inactivitate.

Pentru a reporni aparatul, apăsați tasta On/Off .

Aparatul poate fi oprit manual apăsând tasta On/Off .

### Reglarea înălțimii față de distribuitor

Aparatul poate evacua băutura în cești de diferite dimensiuni.

Tăvița pentru colectarea picăturilor poate fi poziționată pe două niveluri pentru a obține poziții diferite de evacuare.

Urmați instrucțiunile de mai jos pentru a poziționa tăvița pentru colectarea picăturilor la nivelul dorit:

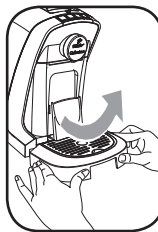

Fig.1



Fig.2

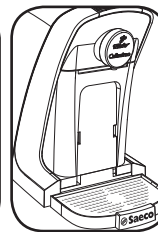

Fig.3

- 1- Desprindeți tăvița pentru colectarea picăturilor de aparat ridicând ușor în sus spre exterior (**Fig.1**).
- 2- Fixați tăvița pentru colectarea picăturilor: pentru a face acest lucru introduceți pini în fantele corespunzătoare de reglare a înălțimii și împingeți spre interior și în jos (**Fig.2**).

De asemenea, tăvița pentru colectarea picăturilor poate fi înlăturată complet pentru a face loc ceștilor sau paharelor mari sub distribuitor (**Fig.3**). În acest caz ceașca sau paharul sunt poziționate pe baza aparatului, sub tăvița pentru colectarea picăturilor.

Pentru a utiliza modelul dorit de căni, cești sau pahare, urmați instrucțiunile de mai jos:

Ceașcă pentru Espresso ☕ sau Căfea cremă ☕: tăvița pentru colectarea picăturilor în poziție înaltă.



Ceașcă pentru Căfea filtru ☕: tăvița pentru colectarea picăturilor în poziție joasă.



Pahar pentru Latte Macchiato: înlăturați complet tăvița pentru colectarea picăturilor și așezați paharul direct pe baza aparatului.

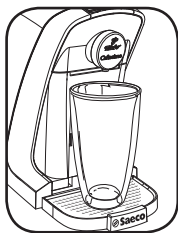

Espresso ☕ (tasta albă) = "capsulă neagră"



Căfea cremă ☕ (tasta galbenă) = "capsulă galbenă"

Căfea filtru ☕ (tasta albastră) = "capsulă albastră"

## PREPARAREA CAFELEI

### Prepararea cafelei

1- Apăsați tasta On/Off  pentru a porni aparatul. Tasta intermitentă indică faptul că aparatul se află în curs de încălzire.

 **Înainte de prepararea cafelei, asigurați-vă că tasta On/Off  și tastele corespunzătoare celorlalte tipuri de băuturi sunt permanent aprinse și cantitatea de apă din rezervor este suficientă.**

 **Nu introduceți niciodată degetele sau alte obiecte în compartimentul pentru capsule. Capsulele doză unică se utilizează pentru prepararea unei singure cafele. NU utilizați capsulele de mai multe ori. Înainte de prepararea cafelei Espresso sau a Cafelei cremă, aparatul realizează un ciclu de preinfuzie. Este efectuată o pauză sonoră în timpul procesului de preparare, între ciclul de preinfuzie și cel de preparare.**

 **Se recomandă golirea zilnică a sertarului pentru capsule folosite și a tăviței pentru colectarea picăturilor. Înainte de introducerea capsulei, verificați eventual dacă sertarul este plin.**

 **Dacă aparatul nu a fost utilizat o perioadă mai lungă de timp și/sau dacă ceașca este rece, așezați ceașca sub distribuitorul de cafea și apăsați tasta Espresso fără a introduce vreo capsulă. Ceașca va fi umplută cu apă fierbinte. Astfel vor fi încălzite atât aparatul, cât și ceașca. Apoi, goliți ceașca și continuați conform instrucțiunilor de mai jos.**

- 1- Așezați o ceașcă, o cană sau un pahar sub distribuitorul de cafea conform indicațiilor din paragraful „Reglarea înălțimii față de distribuitor”.
- 2- Ridicați maneta de deschidere a compartimentului pentru capsule (Fig.1).
- 3- Introduceți o capsulă (Fig.2).
- 4- Coborâți maneta pentru a închide compartimentul pentru capsule (Fig.3).

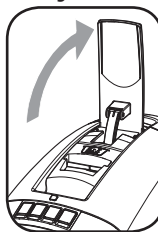

Fig.1

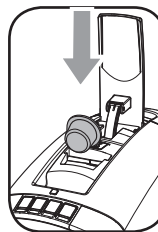

Fig.2

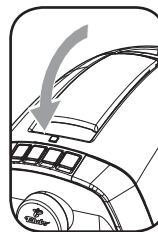





Fig.3

 **Dacă închiderea compartimentului este dificilă, verificați dacă ați introdus corect capsula și asigurați-vă că sertarul pentru capsule folosite nu este plin.**

- 5- Apăsați tasta ☕ (albă) pentru cafea Espresso, tasta ☕ (galbenă) pentru Căfea cremă sau tasta ☕ (albastră) pentru Căfea filtru.
- 6- Prepararea cafelei este întreruptă automat în momentul atingerii nivelului cantității setate. Evacuarea cafelei poate fi totuși întreruptă și prin reapăsarea tastei corespunzătoare băuturii în curs de preparare.
- 7- Ridicați maneta pentru a trimite capsula în sertarul pentru capsule folosite.
- 8- Savurați-vă cafeaua proaspăt preparată.

 **La fiecare preparare a cafelei o cantitate redusă de apă reziduală va picura în tăvița pentru colectarea picăturilor. Prin urmare, goliți tăvița pentru colectarea picăturilor în mod regulat.**

 **În cazul în care aparatul se oprește în timpul preparării, iar indicatorul luminos (portocaliu) luminează intermitent, înseamnă că apa din rezervor s-a terminat. În acest caz procedați după cum urmează: umpleți rezervorul cu apă și apăsați tasta corespunzătoare băuturii preparate. După atingerea cantității dorite, întrerupeți prepararea apăsând din nou tasta corespunzătoare băuturii.**

## Reglarea cantității de cafea din ceașcă

Fiecare capsulă reprezintă o porție pentru prepararea unei cești de Cafea filtru, Cafea cremă sau Espresso cu aromă perfectă.

Cu toate acestea, aparatul permite reglarea cantității de cafea preparată în funcție de preferințele dumneavoastră, de dimensiunile ceștii, căniii sau paharului.

La fiecare apăsare a tastelor Espresso ☕, Cafea cremă ☕ sau Cafea filtru ☕ aparatul evacuează o cantitate presetată de cafea.

Espresso aprox. 40 ml

Cafea cremă aprox. 125 ml

Cafea filtru aprox. 125 ml

Această cantitate poate fi programată după plac pentru fiecare băutură.

**Cantitatea minimă care poate fi setată:  
aprox. 30 ml**

**Cantitatea maximă care poate fi setată: aprox. 300 ml  
(cafea filtru, cafea cremă, espresso)**

În exemplul de mai jos este ilustrată procedura de resetare a cantității de cafea Espresso ☕ (tasta albă).

**Înainte de prepararea cafelei, asigurați-vă că tasta On/Off ☕ și tastele corespunzătoare celorlalte tipuri de băuturi sunt permanent aprinse și cantitatea de apă din rezervor este suficientă.**

Pentru a reprograma cantitatea de cafea Espresso ☕, procedați după cum urmează:

- 1- Așezați o ceașcă pentru cafea espresso sub distribuitorul de cafea; dacă este necesar modificați poziția tăviței pentru colectarea picăturilor (vezi paragraful „Reglarea înălțimii față de distribuitor”). Introduceți o capsulă nouă conform instrucțiunilor din paragraful precedent;
- 2- Țineți apăsată tasta Espresso ☕ (albă) timp de 3 secunde până când aceasta luminează intermitent la intervale scurte, apoi eliberați tasta. Va începe prepararea cafelei.
- 3- Apăsați din nou tasta Espresso ☕ (albă) în momentul în care cantitatea de cafea din ceașcă a atins nivelul dorit.

Astfel, tasta Espresso ☕ a fost reprogramată. La fiecare preparare ulterioară, aparatul va evacua cantitatea nou programată.

**Urmați aceeași procedură și în cazul celorlalte băuturi, apăsând tastele Cafea cremă ☕ (galbenă) sau Cafea filtru ☕ (albastră), pentru a le reprograma cantitățile.**

## Revenirea la cantitățile presetate

Pentru a reveni la setările din fabrică corespunzătoare cantităților de băuturi, în timp ce aparatul este oprit, țineți apăstate tastele On/Off ☕ și Cafea filtru ☕ (albastră) timp de 5 secunde. Toate tastele vor lumina intermitent de două ori pentru a confirma operațiunea.

## CURĂȚARE ȘI ÎNTREȚINERE

### Curățare generală

**Aparatul de cafea trebuie curățat în mod regulat pentru a asigura obținerea unei cafele cu aromă perfectă și pentru a preveni deteriorarea aparatului.**

- 1- Curățarea se va efectua numai după răcirea aparatului și deconectarea de la rețeaua de alimentare cu energie electrică.
- 2- Nu introduceți aparatul în niciun fel de lichid.
- 3- Doar tăvița și grilajul pentru colectarea picăturilor pot fi curățate în mașina de spălat vase, nu și restul componentelor.
- 4- Nu utilizați obiecte ascuțite sau produse chimice agresive (solvenți) pentru curățare.
- 5- Curățați aparatul doar cu un material textil moale și umed.

### Golirea sertarului pentru capsule folosite și a sertarului pentru apă reziduală

Sertarul pentru capsule folosite și sertarul pentru apă reziduală trebuie golite după prepararea a aproximativ 6-7 cafele.

**Verificați periodic ca sertarul pentru capsule folosite și sertarul pentru apă reziduală să nu fie pline pentru a preveni defecte de funcționare și deteriorarea aparatului.**

- 1- Desprindeți tăvița pentru colectarea picăturilor de aparat ridicând ușor în sus spre exterior.

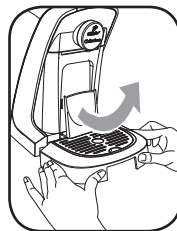

- 2- Trageți spre exterior sertarul pentru capsule folosite și sertarul pentru apă reziduală din aparat.

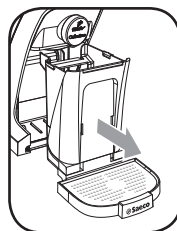

3- Pentru a scoate sertarul pentru capsule folosite trageți spre exterior și în sus.

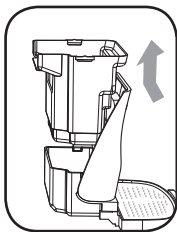

4- Goliți sertarul pentru capsule folosite.

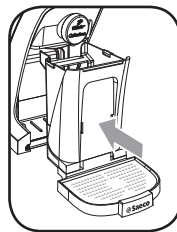

5- Goliți sertarul pentru apă reziduală.

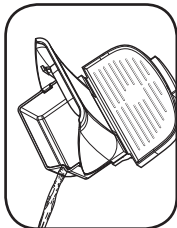

6- Goliți tăvița pentru colectarea picăturilor.

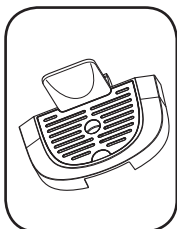

7- Clătiți toate componentele cu apă caldă de la robinet. Ștergeți toate componentele cu un material textil moale.

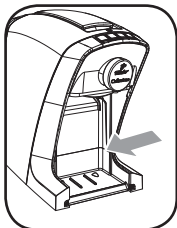

8- Ștergeți compartimentul din interiorul aparatului cu un material textil umed. Apoi ștergeți cu un material textil uscat.

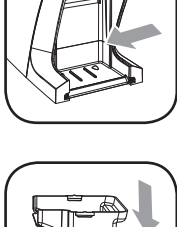

9- Introduceți la loc sertarul pentru capsule folosite și sertarul pentru apă reziduală.

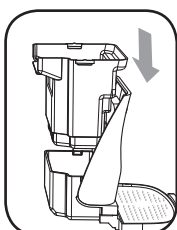

10- Introduceți sertarul pentru capsule folosite în aparat până la impact. Veți auzi un clic atunci când acesta se fixează în poziție.

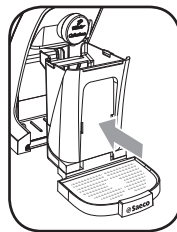

11- Puneți la loc tăvița pentru colectarea picăturilor.

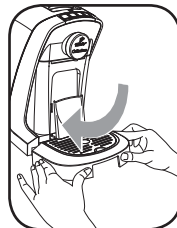

## Curățarea zilnică a rezervorului de apă

Clătiți zilnic rezervorul de apă cu apă de la robinet. Acest lucru previne depunerea calcarului și a altor particule care pot duce la înfundarea filtrului aflat în partea inferioară a rezervorului de apă.

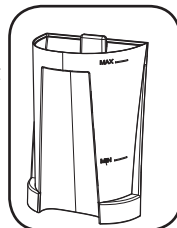

## Curățarea săptămânală a circuitului de cafea

Circuitul de cafea trebuie curățat săptămânal pentru a asigura calitatea optimă a cafelei preparate. Procedați în felul următor:

- 1- Așezați o ceașcă sub distribuitorul de cafea conform indicațiilor din paragraful „Reglarea înălțimii față de distribuitor”.
- 2- Ridicați maneta de deschidere a compartimentului pentru capsule. Înlăturați capsula din compartiment, dacă este prezentă. **Nu introduceți nicio capsulă!** Coborâți maneta.
- 3- Apăsăți tasta  (galbenă) pentru prepararea Cafelei cremă.
- 4- La încheierea evacuării, goliți ceașca.

Aparatul este pregătit de utilizare.

## DECALCIFIERE







Procesul de decalcifiere durează aproximativ 30 de minute și constă dintr-un ciclu de decalcifiere și unul de clătire. Nu întrerupeți ciclurile de decalcifiere sau de clătire și nu oprți aparatul. În timpul ciclului de decalcifiere, aparatul evacuează soluția de decalcifiere la intervale regulate prin intermediul distribuitorului de cafea. În timpul ciclului de clătire cu apă proaspătă, aceasta iese din distribuitorul de cafea în mod continuu.



În timpul utilizării normale calcarul se acumulează în interiorul aparatului. Necesitatea de efectuare a decalcifierii este indicată automat de aparat prin intermediul indicatorului luminos  (portocaliu) care se aprinde.





Dacă operațiunea nu este efectuată în mod regulat sau nu este efectuată în mod corespunzător, reziduurile de calcar rămân în interiorul aparatului. Acest lucru cauzează formarea rapidă a depozitelor de calcar și este posibil ca aparatul să nu mai funcționeze corect. În acest caz reparația nu este acoperită de garanție!



 **Se recomandă utilizarea soluției de decalcifiere Saeco CA6700 (vândută separat) care, datorită formulei speciale, respectă caracteristicile tehnice ale aparatului, garantează continuitatea funcționării pe termen lung și utilizarea sigură și fără riscuri. Soluția de decalcifiere trebuie eliminată conform instrucțiunilor producătorului și/sau regulamentelor în vigoare în țara de utilizare. Soluția de decalcifiere Durgol, de asemenea, respectă caracteristicile tehnice ale aparatului.**

 **Atenție! Soluția de decalcifiere și orice alt produs evacuat în timpul ciclului nu trebuie bătute în niciun caz. Nu utilizați niciodată oțet pentru decalcifiere.**



- 1- Opriiți aparatul cu ajutorul tastei On/Off .
- 2- Asigurați-vă că nu există nicio capsulă în compartimentul corespunzător și că maneta este coborâtă.
- 3- Scoateți și goliți rezervorul de apă, tăvița pentru colectarea picăturilor, sertarul pentru capsule folosite și sertarul pentru apă reziduală.
- 4- Turnați conținutul sticlei de soluție de decalcifiere în rezervorul de apă și umpleți-l cu apă proaspătă până la nivelul MAX.
- 5- Introduceți la loc rezervorul de apă, tăvița pentru colectarea picăturilor, sertarul pentru capsule folosite și sertarul pentru apă reziduală.
- 6- Apoi scoateți tăvița pentru colectarea picăturilor.
- 7- Așezați un recipient cu capacitatea minimă de 1 litru sub distribuitorul de cafea.
- 8- Apăsăți simultan tastele Espresso  (albă) și Cafea cremă  (galbenă) timp de 3 secunde până când indicatorul luminos  (portocaliu) luminează permanent, respectiv intermitent, în funcție de starea aparatului înainte de începerea decalcifierii. Eliberați apoi ambele taste.
- 9- Aparatul va indica activarea procesului de decalcifiere atunci când tasta Espresso  (albă) este aprinsă permanent.
- 10- Apăsăți tasta Espresso  (albă) pentru a porni procesul de decalcifiere. Aparatul va evacua soluția de decalcifiere la intervale regulate de timp prin intermediul distribuitorului de cafea. Tasta Espresso  (albă) luminează intermitent în timpul ciclului de decalcifiere.







 **Ciclu poate fi întrerupt momentan, de exemplu pentru golirea recipientului, prin apăsarea tastei Cafea filtru  (albastră). Apăsăți din nou această tastă pentru a continua procesul de decalcifiere.**

- 11- La evacuarea completă a soluției de decalcifiere din interiorul aparatului, indicatorul luminos  (portocaliu) luminează intermitent și tasta Cafea cremă  (galbenă) este aprinsă permanent.
- 12- Scoateți și goliți recipientul în care a fost colectată soluția de decalcifiere și sertarul pentru apă reziduală. Introduceți la loc sertarul pentru apă reziduală. Apoi așezați la loc recipientul sub distribuitorul de cafea.
- 13- Scoateți rezervorul de apă și clătiți-l cu apă de la robinet, apoi umpleți-l cu apă potabilă până la nivelul MAX. Așezați rezervorul de apă la loc în aparat.
- 14- Apăsăți tasta Cafea cremă  (galbenă) pentru a porni ciclul de clătire. Aparatul va evacua apă în mod continuu prin intermediul distribuitorului de cafea. În timpul acestui ciclu tasta Cafea cremă  (galbenă) va lumina intermitent.
- 15- După terminarea ciclului de clătire, toate tastele vor lumina intermitent de câteva ori și aparatul se va opri.

 **În cazul în care nu ați umplut rezervorul de apă până la nivelul MAX pentru a efectua clătirea, indicatorul luminos  (portocaliu) va lumina intermitent la sfârșitul ciclului de clătire. Umpleți rezervorul de apă până la nivelul MAX și repetați pasul 14.**

- 16- Goliți recipientul în care a fost colectată apa de clătire și sertarul pentru apă reziduală.
- 17- Introduceți la loc sertarul pentru apă reziduală și tăvița pentru colectarea picăturilor.
- 18- Aparatul este pregătit pentru a prepara din nou cafea.

 **La următoarea pornire a aparatului indicatorul luminos  (portocaliu) va lumina intermitent pentru a indica faptul că rezervorul de apă este gol. Umpleți rezervorul de apă, introduceți o capsulă, coborâți maneta și apăsați tasta cafelei corespunzătoare. Indicatorul luminos  (portocaliu) se va stinge. Aparatul va evacua băutura dorită în ceașcă.**

 **În caz de oprire a aparatului în timpul ciclului de decalcifiere sau clătire în urma deconectării cablului de alimentare, trebuie mai întâi încheiat procesul de decalcifiere și numai după aceea se poate prepara o cafea. Conectați din nou cablul de alimentare și apăsați tasta On/Off  pentru a porni aparatul. Dacă tasta Espresso  (albă) luminează, continuați ciclul de decalcifiere prin apăsarea tastei Espresso  (albă) și urmați pașii [11 – 18]. Dacă tasta Cafea cremă  (galbenă) luminează, continuați ciclul de clătire prin apăsarea tastei Cafea cremă  (galbenă) și urmați pașii [15 – 18].**



## INDICATOARELE LUMINOASE DE AVERTIZARE ALE APARATULUI

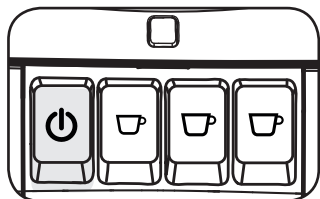

### - Luminare intermitentă lentă

Aparatul se află în curs de încălzire.

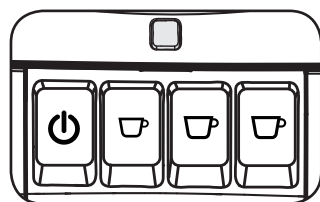

### - Luminare permanentă

Efectuați ciclul de decalcifiere a aparatului. Vezi capitolul „Decalcifiere” din acest manual.

### - Luminare intermitentă lentă

Rezervorul de apă trebuie umplut.

Umpleți rezervorul de apă cu apă potabilă proaspătă și selectați băutura dorită.

Sistemul este umplut cu apă și indicatorul luminos se stinge.

 În cazul epuizării apei în timpul evacuării unei băuturi, umpleți rezervorul de apă și apăsați din nou tasta corespunzătoare băuturii dorite fără a introduce o capsulă nouă. Apăsați din nou tasta corespunzătoare băuturii, de îndată ce ați obținut cantitate dorită.

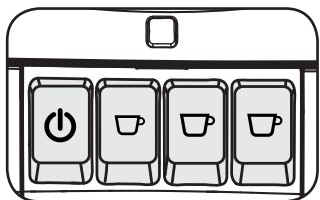

### Toate indicatoarele sunt aprinse permanent

Aparatul este pregătit de utilizare.

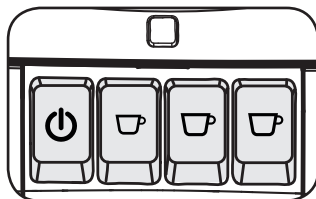

### Toate indicatoarele luminesc intermitent simultan

Contactați serviciul clienți Cafissimo. Pentru mai multe informații de contact, consultați capitolul privind garanția din acest manual.

## ELIMINAREA DEȘEURILOR

Conform prevederilor directivei 2012/19/UE privind deșeurile de echipamente electrice și electronice (DEEE) și în special conform prevederilor anexei IX:

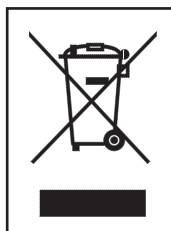

Simbolul tomleronului barat aplicat pe aparat sau pe ambalajul acestuia vă informează că la sfârșitul vieții utile produsul trebuie eliminat separat de deșeurile menajere. La sfârșitul vieții utile, utilizatorul va preda aparatul centrelor de colectare separată a deșeurilor electrice și electronice sau va fi predat vânzătorului în momentul cumpărării unui nou aparat de același tip. Colectarea separată în vederea reciclării, tratării sau eliminării în deplin respect față de mediul înconjurător contribuie la prevenirea efectelor negative asupra mediului înconjurător și asupra sănătății și favorizează reutilizarea și/sau reciclarea materialelor din care este fabricat aparatul. Eliminarea abuzivă a produsului de către utilizator implică aplicarea de sancțiuni administrative prevăzute de normele în vigoare.



## IDENTIFICAREA DEFECȚIUNILOR

Problema identificată	Cauze	Soluții
Aparatul nu pornește.	Aparatul nu este conectat la rețeaua electrică.	Conectați aparatul la rețeaua electrică.
Aparatul are nevoie de mult timp pentru a se încălzi sau temperatura cafelei este prea scăzută.	Aparatul prezintă depuneri de calcar.	Efectuați decalcifierea aparatului.
Pompa produce mult zgomot.	Apă insuficientă în rezervorul de apă.	Umpleți rezervorul cu apă potabilă proaspătă.
	Rezervorul de apă nu este introdus corect.	Introduceți rezervorul corect și împingeți-l în jos.
Maneta nu ajunge în poziția de evacuare a băuturii.	Sertarul pentru capsule folosite este plin.	Goliți sertarul pentru capsule folosite. Introduceți din nou capsula.
	Capsula nu este introdusă corect.	Introduceți din nou capsula și asigurați-vă că aceasta este introdusă corect.
	Capsula este blocată.	Ridicați și coborâți complet maneta de câteva ori aplicând forță moderată pentru a înlătura capsula.
Maneta nu poate fi ridicată complet.	Sertarul pentru capsule folosite este plin.	Goliți sertarul pentru capsule folosite.
Cafeaua curge prea repede sau nu este cremoasă.	Capsula utilizată nu este potrivită pentru băutura selectată.	Introduceți o capsulă nouă și repetați operațiunea sau verificați culoarea capsulei.
	Rezervorul de apă nu este introdus corect.	Introduceți rezervorul corect și împingeți-l în jos.
Cafeaua nu curge sau curge doar sub formă de picături.	Apă insuficientă în rezervorul de apă.	Umpleți rezervorul cu apă potabilă proaspătă.
	Aparatul prezintă depuneri de calcar.	Efectuați decalcifierea aparatului.
Evacuarea băuturii este întreruptă.	Apă insuficientă în rezervorul de apă.	Umpleți rezervorul cu apă potabilă proaspătă. Apăsăți tasta băuturii a cărei evacuare a fost întreruptă fără a introduce o capsulă nouă. De îndată ce ați obținut cantitate dorită de băutură selectată, apăsați din nou tasta, pentru a opri evacuarea.
În ceașcă se află granule de cafea.	O cantitate redusă de granule rămâne mereu pe fundul ceștii.	Este un fenomen normal care nu indică un defect.
Indicatorul luminos (portocaliu) este aprins permanent.	Aparatul prezintă depuneri de calcar.	Efectuați decalcifierea aparatului.
Indicatorul luminos (portocaliu) luminează intermitent lent.	Apă insuficientă în rezervorul de apă.	Umpleți rezervorul cu apă potabilă proaspătă.

**În cazul apariției unor defecte neenumerat în tabelul de mai sus sau în cazul în care soluțiile recomandate nu au fost suficiente pentru soluționarea defectelor apărute, contactați centrul de asistență Cafissimo. Alte informații de contact găsiți în capitolul „Centre de asistență autorizate și garanție”.**

## CARACTERISTICI TEHNICE

Producătorul își rezervă dreptul de a aduce modificări caracteristicilor tehnice ale produsului.

Tensiune nominală - Putere maximă nominală - Alimentare .....	Vezi plăcuța cu date aplicată sub baza aparatului.
Material carcasă .....	Termoplastic
Dimensiuni (lățime x adâncime x înălțime) (mm) .....	150 x 360 x 265
Greutate .....	4 kg
Lungime cablu de alimentare .....	0,8 m
Panou de comandă .....	În partea superioară
Rezervor de apă .....	0,7 litri - Detașabil
Capacitate sertar capsule folosite .....	6-7
Fierbător .....	Oțel inox
Dispozitive de siguranță .....	Siguranță termică

## **CENTRE DE ASISTENȚĂ AUTORIZATE ȘI GARANȚIE**

---

Pentru termenii și condițiile de garanție vă rugăm să consultați broșura specifică pusă la dispoziție.

## Cafissimo ile kahve dnyasını yaşıyınız

Cafissimo'yu seçtiğiniz için teşekkür ederiz.

Cafissimo TUTTOCAFFÈ, kahve uzmanı Tchibo'nun uzun süreli deneyimini ve tutkusunu Saeco'nun olağanüstü teknik yetkisini ve İtalyan yaşam felsefesine olan duygusunu mükemmel şekilde birleştiriyor.

Tchibo ve Saeco uzmanlarımız birlik olup, kahvenizde tüm aromanın ortaya çıkması için makine ve kapsülleri birbirine mükemmel şekilde uyarladılar.

Böylece TUTTOCAFFÈ eşsiz Espresso, Caffé Crema ve filtre kahvenin lezzetine bir tuş dokunuşu ile varabileceksiniz.

Bize duyduğunuz güven için teşekkür ederiz.

Cafissimo Ekibiniz.



## Tek tuş dokunuşu ile mükemmel kahve lezzeti

Cafissimo TUTTOCAFFÈ ile Espresso, Caffé Crema ve filtre kahveyi bir tuş dokunuşu ile kolayca hazırlayabilirsiniz. Her kahve spesiyalitesinin lezzetini en iyi şekilde açığa çıkarabilmek için, Cafissimo kaynatma basınç sistemini ürettik. Bundan dolayı sizlere her bir mükemmel kaynatma basıncı ile kahve spesiyalitenizin en iyi şekilde hazırlanacağını garanti ediyoruz.

Kolay ve pratik kullanım için, Cafissimo TUTTOCAFFÈ üzerindeki Espresso, Caffé Crema ve filtre kahve tuşları renkli olarak kapsüllere uyarlanmıştır. Böylece hazırlamak için kapsül renginden bile hangi tuşa basmanız gerektiğini algılayabilirsiniz:



Beyaz fincan / Espresso



Sarı fincan / Caffè crema



Mavi fincan / Filtre kahve



## Cafissimo aroma kapsüllerin tüm ürün yelpazesi

Uzun süreli Tchibo ekspertizemize dayanarak, Cafissimo'da en iyi Arabica kahve çekirdeğini seçiyor ve yavaşça olgunlaştırdıktan sonra Tchibo'da ayrı ayrı kavurma yaparak işliyoruz. Sizlere daimi en yüksek lezzeti garantilemek için, her kapsülü aroması taze kalacak şekilde kapatıyoruz - böylece mükemmel aroma fincanınızda açığa çıkacaktır.

Cafissimo kapsül sisteminin benzersiz ürün yelpazesinin tadına varın. Oniki nefis Espresso, Caffé Crema ve filtre kahvesi çeşitlerimiz arasında seçim yaparak Brezilya, Etiyopya, Kolombiya ve Hindistan ülkelerindeki en iyi üretim bölgelerine ait Cafissimo kahvesini keşfedin. Düzenli olarak sınırlı olan Grand Classé üretimlerimizle kapsül ürün yelpazemizi geliştiriyoruz.

Cafissimo kapsülleri Tchibo satış noktalarında ve [www.tchibo.com.tr](http://www.tchibo.com.tr) adresinden temin edilebilir.

## Bir bakışta Cafissimo TUTTOCAFFÈ'nin özellikleri

### Kullanımı kolay

Kolay kullanım alanı sayesinde Espresso, Caffé Crema ve filtre kahvenizi bir tuş dokunuşu ile kolayca ve temiz şekilde hazırlayabilirsiniz.

### Eşsiz üç-basınç seviye sistemi

Makine ve kapsüllerin akıllı etkileşimi sayesinde her kahve çeşidi otomatik olarak doğru kaynatma basıncı ile hazırlanır.

### Yüksekliği ayarlanabilir damlama tepsi

Yüksekliği ayarlanabilir damlama tepsi sayesinde çeşitli boyutlardaki fincanlar da Cafissimo TUTTOCAFFÈ'nizde yer alabilir.

### Kapsül toplama haznesi

Uygun kapsül imhası için entegre edilmiş olan kapsül toplama haznesi ile aynı anda arka arkaya bir çok fincanı hızlı ve temiz şekilde hazırlayabilirsiniz.

### Tek tek programlanabilen içecek boyutu

Kişisel zevkinize göre kahvenizin sertliğini ve istenilen süt miktarını ayarlayınız.

### Enerji verimliliği

TUTTOCAFFÈ'niz stand by modu (uyku modu) ve kireç giderme hatırlatmaları sayesinde son derece enerji tasarrufludur.

### 40 ay garanti

Ürünlerimizin kalitesinden emin olduğumuzdan 40 ay gibi ekstra uzun bir garanti veriyoruz.



## Bir bakışta Cafissimo TUTTOCAFFÈ'niz

Kumanda paneli  
kontrol lambalar ile

Kapsül bölümü

İçinde:  
Entegre edilmiş kapsül toplama  
haznesi

Çıkarılabilir  
su haznesi

Ayarlanabilir ve çıkarılabilir  
damlama tepsi



### Detaylı kontrol paneli - düğmelerin fonksiyonu

Uyarı lambası

Makineyi açma/kapama

Espresso



Filtre kahve

Caffè crema

# Cafissimo



HD8602

TC. No.: 313174

TC. No.: 313175

TC. No.: 313176

TC. No.: 313177

TC. No.: 300087

TC. No.: 300090

TC. No.: 300093

## KULLANIM TALİMATLARI

TALİMATLARI DİKKATLİ ŞEKİLDE OKUYUNUZ

### İÇİNDEKİLER LİSTESİ

<b>ÖNEMLİ</b> .....	<b>86</b>	<b>TEMİZLİK VE BAKIM</b> .....	<b>91</b>
Güvenlik talimatları .....	86	Genel temizlik .....	91
Dikkat .....	86	Kullanılmış kapsül çekmecesi ve artık su çekmecisini boşaltma .....	91
Uyarılar .....	87	Su haznesinin günlük temizliği .....	92
Standartlara uyum .....	87	Kahve devresinin haftalık temizliği .....	92
<b>ÜRÜNE GENEL BAKIŞ</b> .....	<b>88</b>	<b>KİREÇTEN ARINDIRMA</b> .....	<b>92</b>
<b>KURULUM</b> .....	<b>89</b>	<b>MAKİNE UYARI LAMBALARI</b> .....	<b>94</b>
Kullanım için hazırlama .....	89	<b>ATIKLARIN İMHASI</b> .....	<b>94</b>
Kullanım için makineyi hazırlama .....	89	<b>ARIZALARIN ÇÖZÜMÜ</b> .....	<b>95</b>
İlk kez veya uzun süre kullanmama sonrası makineyi kullanma .....	89	<b>TEKNİK ÖZELLİKLER</b> .....	<b>95</b>
Otomatik kapatma .....	89	<b>YETKİLİ DESTEK MERKEZLERİ VE GARANTİ</b> .....	<b>96</b>
Doldurma boyunu ayarlama .....	89		
<b>KAHVE HAZIRLAMA</b> .....	<b>90</b>		
Kahve hazırlama .....	90		
Kahve miktarını ayarlama .....	91		
Önceden ayarlı miktarları yeniden kurma .....	91		

## ÖNEMLİ

### Güvenlik talimatları

Bu makine güvenlik teçhizatları ile donatılmıştır. Bununla birlikte, kişilerde veya mallarda meydana gelebilecek kaza sonucu hasarların bertaraf edilmesi için, güvenlik talimatlarının dikkatlice okuyunuz. İleride okumanız gerekebileceğinden bu kitapçığı saklayınız. Eğer makine başkalarına verilirse, bu talimatları da vermeyi unutmayınız.



**DİKKAT** terimi ve bu sembol kullanıcıyı ağır kişisel lezyonlara, hayati tehlikeye ve/veya makinede hasara neden olabilecek riskli durumlar konusunda uyarılmaktadır.



**UYARI** terimi ve bu sembol kullanıcıyı hafif kişisel lezyonlara ve/veya makinede hasara neden olabilecek riskli durumlar konusunda uyarılmaktadır.

### Dikkat

- Cihazı uygun bir topraklı duvar prizine takınız, bu prizin gerilimi makinenin teknik verilerine uygun olmalıdır.
- Cihazı topraklı bir duvar prizine takınız.
- Elektrik kablosunun masadan veya tezgahın sarkmasından veya sıcak yüzeylerle temas etmesinden kaçının.
- Makineyi, fişini veya elektrik kablosunu asla suya daldırmayınız: elektrik çarpması tehlikesi!
- Makinenin bazı parçaları, kapandıktan sonra da halen sıcak olabilir. Dokunmadan önce soğumasını bekleyin.
- Makineyi boş kapsül haznesi açma kolunu kullanarak kaldırmayınız. Makinenin yerini değiştirmek için, dış gövdesinden kavrayınız.
- Makineyi çalışır durumdayken asla gözetimsiz bırakmayınız.
- Makine kaymaz ayaklara sahiptir. Çalışma yüzeyleri çoğunlukla plastik veya verniklidir ve çeşitli maddeler ile işlem görmüştür. Bu ürünlerin bazıları makinenin ayaklarını daha yumuşak kılmak suretiyle olumsuz etkileyen maddeler içerebilirler. Gerekli olması halinde, makinenin altına kaymayı önleyici bir örtü yerleştiriniz.
- Aşağıdaki durumlarda elektrik fişini prizden çekiniz:
  - bir işletim arızası meydana gelirse;
  - makine uzun süre kullanılmadan kalırsa;
  - makineyi temizlemeden önce.
 Kablodan değil, fişten çekiniz. Fişe ıslak ellerle dokunmayınız.
- Fiş, elektrik kablosu veya makinenin kendisi hasar görmüşse, makineyi kullanmayınız.
- Makine veya elektrik kablosunu hiçbir şekilde başkası ile değiştirmeyiniz veya modifiye etmeyiniz. Her türlü riskin bertaraf edilmesi için, tüm onarımlar Saeco'nun izinli destek merkezlerinden biri tarafından yapılmalıdır.
- Makinenin 8 yaşın altındaki çocuklar tarafından kullanılmasına izin verilmemelidir.



- Makine, öncesinde makinenin doğru kullanımı öğretilmişse ve ilişkili tehlikeler konusunda bilgi sahibiyse veya bir erişkinin gözetimi altında ise 8 yaş üzeri çocuklar tarafından kullanılabilir.
- Temizlik ve bakım 8 yaşın altındaki çocuklar tarafından yapılmamalıdır; 8 yaşın üzerindeki çocuklar için, bir erişkinin gözetimi gereklidir.
- 8 yaşından küçük çocukları cihazdan ve elektrik kablosundan uzak tutunuz.
- Makine fiziksel, mental veya duysal kapasite eksikliği olan kişiler veya yeterli deneyime ve/veya yetkinliğe sahip olmayan kişiler tarafından öncesinde makinenin doğru kullanımı öğretilmişse ve ilişkili tehlikeler konusunda bilgi sahibiyse veya bir erişkinin gözetimi altında ise kullanılabilir.
- Makine ile oynamadıklarından emin olmak amacıyla çocuklar gözlenmelidir.
- Asla parmağınızı veya başka nesnelere boş kapsül haznesine sokmayınız.

## Uyarılar

- Makine yalnızca evde kullanım için üretilmiştir ve kantinler veya dükkanların, ofislerin, tarım işletmeleri tesislerinin veya başka çalışma ortamlarının mutfak alanlarında kullanım için uygun değildir.
- Makineyi daima düz ve sabit bir yüzey üzerine yerleştiriniz.
- Makineyi sıcak, ısıtılmış veya benzer ısı kaynakları olan yüzeylere yerleştirmeyiniz.
- Yalnızca orijinal Tchibo Cafissimo kapsülleri ile kullanınız. Başka üreticilerin kapsüllerini veya deforme olmuş veya hasar görmüş kapsülleri kullanmayınız ve asla açık kahve kullanmayınız çünkü bu makineye zarar verebilir. Bu durumda, onarım garanti kapsamında değildir.
- Parça takmadan veya sökmeden önce makineyi soğumaya bırakınız.
- Makinenin su haznesini doldurmak için asla gazlı, sıcak veya kaynar su kullanmayınız. Yalnızca soğuk su kullanınız.
- Temizlik için, aşındırıcı veya yıpratıcı deterjan ürünleri kullanmayınız. Su ile nemlendirilmiş yumuşak bir bez yeterlidir.
- Makinenizi düzenli olarak kireçten arındırınız. Makineniz size ne zaman kireçten arınması gerektiğini belirtecektir. Eğer bu işlem yürütülmezse, cihaz doğru şekilde çalışmamaya başlar. Bu durumda, onarım garanti kapsamında olmayacaktır!
- Makinenizi 0°C'nin altındaki sıcaklıklara maruz bırakmayınız. Isıtma sistemi içinde kalan su donabilir ve makineye zarar verebilir.
- Eğer makine uzun süre kullanılmayacaksa, su haznesinde su bırakmayınız. Su kontamine olabilir. Makineyi kullanırken daima taze su kullanınız.
- Makineyi kullanırken damlama tepsisinin ve kullanılmış kapsül haznesinin daima takılı olduğundan emin olun.

## Standartlara uyum

Makine elektrik ve elektronik cihazların imhası ile ilgili Avrupa Direktifi 2012/19/EU ve elektrik ve elektronik cihazlarda belirli tehlikeli maddelerin kullanım kısıtlamasına ilişkin Avrupa Direktifi 2011/65/EU'ye uygundur.

## ÜRÜNE GENEL BAKIŞ

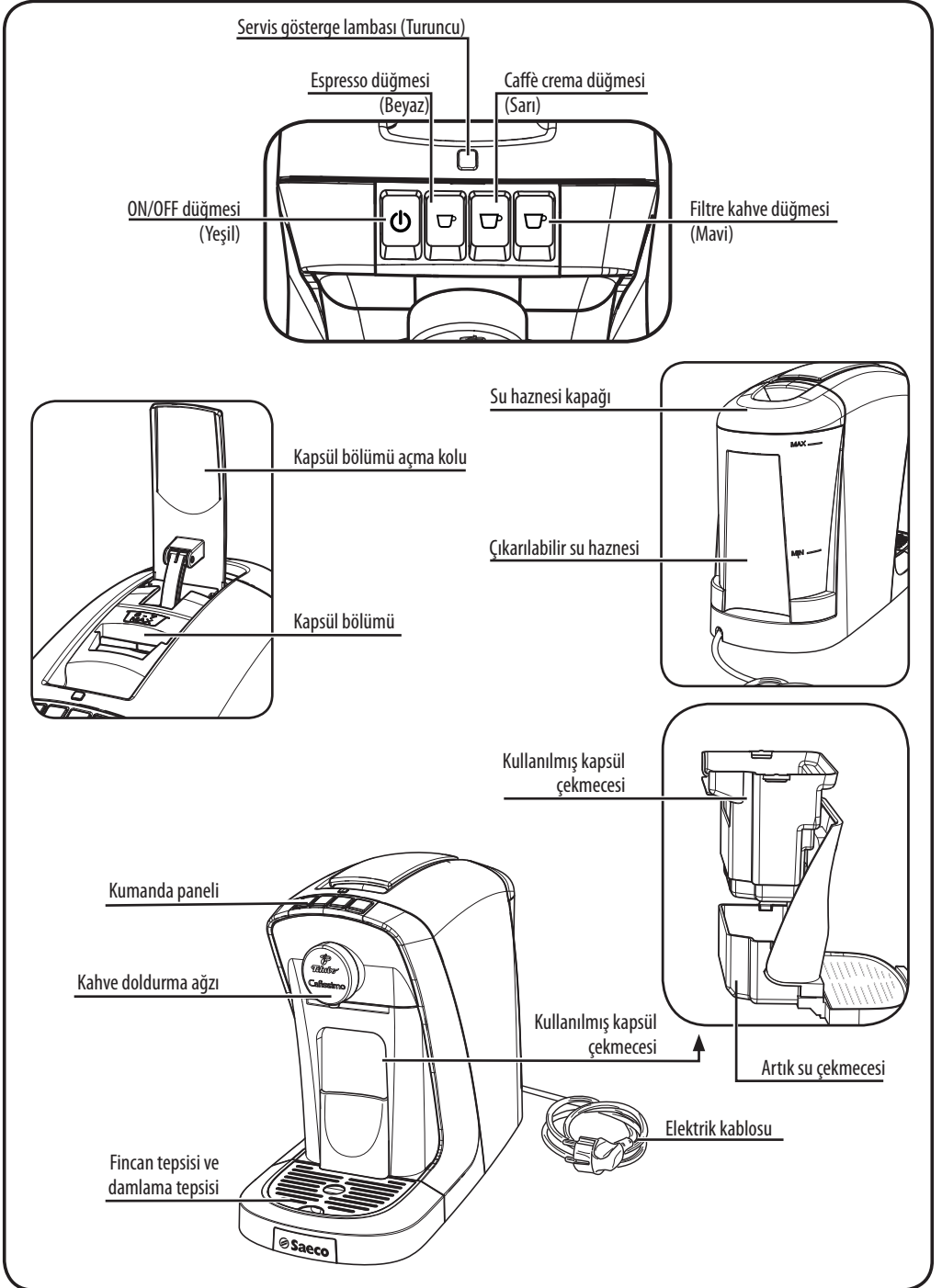

## KURULUM

### Kullanım için hazırlama

Kahve makinesini paketinden çıkarınız ve uygun bir yere koyunuz.

### Kullanım için makineyi hazırlama

1- Su haznesini yerinden çıkarınız.

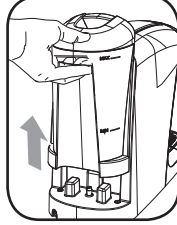

2- Su haznesinden kapağı çıkarınız. Su haznesini durulayınız ve soğuk musluk veya içme suyu ile doldurunuz. Su haznesi üzerinde belirtilen MAX seviyesini aşmayınız.



3- Kapağı su haznesine tekrar yerleştiriniz.

4- Su haznesini yerine yerleştiriniz.

**⚠ Sıcak su veya herhangi diğer sıvı hazneye ve/veya makineye zarar verebilir. Makineyi su olmadan çalıştırmayınız. Su haznesinde yeterli miktarda su olduğundan emin olunuz.**

5- Fişi, uygun gerilime sahip topraklı bir duvar prizine takınız.

6- Makineyi açmak için, sadece kumanda panelindeki ON/OFF  düğmesine basınız.

7- Makinenin sistemine su pompalanmadığı sürece, uyarı ışığı (turuncu) yanıp söner. Sonraki paragrafta tarif edildiği gibi talimatlara uyunuz.

### İlk kez veya uzun süre kullanılmama sonrası makineyi kullanma

İlk kez kullandığınızda veya makineyi 2 haftadan fazladır kullanmıyorsanız, aşağıda belirtilen adımları uygulayınız.

1- Su haznesini yıkayınız ve taze içme suyu ile doldurunuz.

2- Kolun kapandığından emin olunuz ve resimde gösterildiği gibi fincanı kahve çıkışının altına yerleştiriniz.



3- **Kapsül yerleştirmeden**, Caffè crema  (sarı) düğmesine basınız.

4- Fincan dolduğunda, Caffè crema  düğmesine basınız hazırlama sürecini durdurmak için, sonra fincanı boşaltınız.

**Ayarlanmış hacmine ulaşıldığında hazırlama duracaktır.**

5- **2-4 adımlarını** haznedeki tüm su bitene kadar tekrar ediniz.

6- Uyarı lambası (turuncu) yanıp söniyorsa, su haznesi boştur. Hazneyi tekrar doldurunuz ve 2'den 5'e adımları tekrar ediniz.

7- Su haznesini tekrar doldurunuz; makine şimdi kahveyi hazırlamaya hazırdır.

### Otomatik kapatma

Makine 9 dakikadan sonra kullanılmazsa otomatik olarak kapanır.

Makineyi tekrar çalıştırmak için, basit şekilde ON/OFF düğmesine  basınız.

Makine manüel olarak kapatılabilir. Bunun için ON/OFF düğmesine  basın.

### Doldurma boyunu ayarlama

Makine çok çeşitli fincan boyutlarıyla kullanılabilir.

Damlama tepsisi farklı hazırlama pozisyonları elde etmek için iki seviyede yerleştirilebilir.

Damlama tepsisini istenilen seviyeye yerleştirmek için aşağıdaki talimatları uygulayınız:

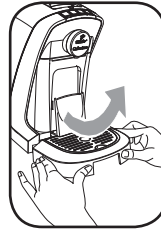

Resim 1



Resim 2





Resim 3

1- Damlatma tepsisini makineden çıkartmak için, hafifce yukarı doğru eyin (**Resim 1**).

2- Damlatma tepsisini pinler ile (damlatma tepsinin ön kısmında) makinedeki yuvalarına takınız (**Resim 2**).

Damlama tepsisi olası en yüksek hazırlama pozisyonunu oluşturmak için çıkarılabilir (**Resim 3**). Bu durumda fincanı direkt olarak makine tabanına yerleştiriniz.

İstenilen fincanı kullanmak için aşağıdaki talimatlara uyunuz:

Espresso fincanı  veya Caffè crema fincanı : Damlama tepsisi yüksek pozisyonda.





Filtre kahve fincanı : Damlama tepsisi alt pozisyonda.

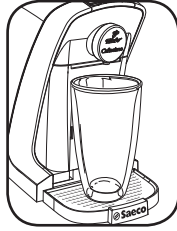

Latte Macchiato bardağı: Damlama tepsisini tamamen çıkarınız ve bardağı direkt olarak makine tabanına yerleştiriniz.





Espresso  (beyaz) = “siyah kapsül”  
Caffè crema  (sarı) = “sarı kapsül”  
Filtre kahve  (mavi) = “mavi kapsül”

## KAHVE HAZIRLAMA

### Kahve hazırlama

1- ON/OFF  düğmesine basarak makineyi açınız. Yanıp sönen düğme makinenin ısıtma aşamasında olduğunu gösterir.

 **Kahveyi hazırlamadan önce, ON/OFF  düğmesini ve içecek düğmelerinin sürekli açık olduğunu ve haznede yeterli su olduğunu kontrol ediniz.**

 **Kapsül bölümüne asla parmaklarınızı ve diğer cisimleri sokmayınız. Tek dozlu kapsüller tek bir kahve hazırlar. Kapsülleri birden fazla KULLANMAYINIZ. Bir Espresso veya bir Caffè Crema hazırlarken, küçük bir miktar kahve önden pişirilir. Bunu, pişirme işleminin başlangıcında kısa bir ara verilmesiyle fark edersiniz.**

 **Günlük olarak kullanılan kapsül çekmecesi ve damlama tepsisini boşaltmanızı tavsiye ederiz. Kapsülü yerleştirmeden önce kullanılmış kapsül çekmecesi tamamen dolu olmadığından emin olunuz.**

 **Eğer makine uzun süre kullanılmamışsa, veya kahve fincanı soğuk ise, fincanı ağız altına yerleştirmenizi ve kapsül kullanmadan Espresso düğmesine basmanızı öneriyoruz. Bu makineyi ve fincanı ısıtacaktır. Bundan sonra fincanı boşaltınız ve aşağıdaki adımları izleyiniz.**

- 1- “Doldurma boyunu ayarlama” paragrafında belirttiği gibi doldurma ağzının altına küçük fincan veya büyük fincan yerleştiriniz.
- 2- Kapsül haznesi açma kolunu kaldırınız (**Resim 1**).
- 3- Kapsülü şekilde belirtildiği gibi yerleştiriniz (**Resim 2**).
- 4- Kapsül haznesini kapatmak için kolu indiriniz (**Resim 3**).

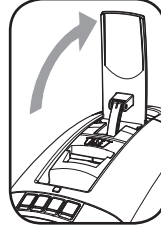

Resim 1

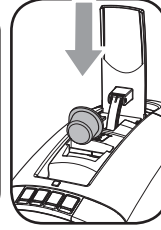



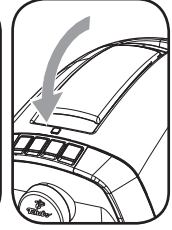

Resim 2



Resim 3

 **Eğer bölme kolayca kapanmıyorsa kapsülün doğru şekilde yerleştirildiğini ve kullanılan kapsül bölümünün tamamen dolu olmadığını kontrol ediniz.**



- 5- Espresso için  (beyaz) düğmeye, Caffè crema için  (sarı) düğmeye veya Filtre kahve için  (mavi) düğmeye basınız.
- 6- Önceden ayarlanmış seviyeye ulaştığında kahve hazırlama otomatik olarak durur. Aynı düğmeye bir kez daha basarak doldurmayı biraz daha önce durdurabilirsiniz.
- 7- Kullanılan kapsülü, kullanılmış kapsül çekmecesine itmek için kolu kaldırınız.
- 8- Taze hazırlanmış kahvenizin tadını çıkarınız.

 **Her kahve çıkışında, az miktarda su kalıntısı damla tepsisinde kalır. Bu nedenle damlama tepsisini düzenli olarak boşaltınız.**

 **Eğer makine hazırlama işlemi sırasında durursa ve uyarı lambası (turuncu) yanıp sönerse, su haznesinde hiç su kalmamış anlamına gelir. Aşağıdakiler gibi devam ediniz: Su haznesine su doldurunuz. İlgili içeceğin düğmesine basınız. İstenilen miktara ulaşılır ulaşılmaz içecek düğmesine tekrar basarak doldurmayı durdurunuz.**

## Kahve miktarını ayarlama

Her kapsül bir fincan Filtre kahve, Caffè crema veya Espresso için ayarlanmıştır, ve tadıyla ilgili olarak uygun şekilde ayarlanır. Zevkinize ve fincanın büyüklüğüne göre makine hazırlanan kahvenin miktarını ayarlamayı sağlar.

Her seferinde Espresso , Caffè crema  veya Filtre kahve  düğmelerine basıldığında makine önceden ayarlı kahve miktarını hazırlar.

Espresso yaklaşık 40ml  
Caffè crema yaklaşık 125ml  
Filtre kahve yaklaşık 125ml



Bu miktar her içecek için zevkinize göre programlanabilir.

 **Ayarlanabilir minimum miktar: yaklaşık 30ml**  
**Programlanabilir maksimum miktar: yakl. 300ml**  
**(Filtre kahve, Caffè Crema, Espresso)**

Espresso  (beyaz) miktarını yeniden programlama için prosedür örnek olarak gösterilir.

 **Kahveyi hazırlamadan önce, ON/OFF düğmenin  ve içecek düğmelerinin devamlı olarak yandığını ve haznede yeterli su olduğunu kontrol ediniz.**



Espresso miktarını  yeniden programlamak için aşağıdakileri yapınız:

- 1- Kahve doldurma ağzının altına espresso fincanını yerleştiriniz, eğer gerekliyse tepsinin pozisyonunu değiştirerek (bakınız "Doldurma boyunu ayarlama"). Önceki paragrafta belirtildiği gibi yeni kapsülü yerleştiriniz.
- 2- Espresso  (beyaz) düğmesini kısa aralıklarla yanıp söne kadar 3 saniye basılı tutunuz. Düğmeyi bırakınız.
- 3- Espresso kahve miktarı arzu edilen seviyeye ulaştığında, Espresso  (beyaz) düğmesine yeniden basınız.

Bu noktada Espresso düğmesi  yeniden programlandı. Her seferinde basıldığında makine programlanan aynı kahve miktarını hazırlayacaktır.

 **Diğer içeceklerin miktarında Caffè crema  (sarı) veya Filtre kahve  (mavi) düğmelerine basarak aynı şekilde yeniden programlanabilir.**

## Önceden ayarlı miktarları yeniden kurma

İçecek miktarlarını fabrika ayarlarına yeniden ayarlamak için, makine kapalıyken, ON/OFF  ve Filtre kahve  (mavi) düğmelerine 5 saniye basınız. Tüm düğmeler onay vererek iki kez yanacaktır.

## TEMİZLİK VE BAKIM

### Genel temizlik

 **En iyi kahve lezzeti için ve makineyi hasarlara karşı korumak için kahve makinenizi düzenli olarak temizlemeniz önemlidir.**

- 1- Temizlik yalnızca makine soğuduğunda ve elektrik fişi prizden çıkarıldığında yapılabilir.
- 2- Makineyi asla suya daldırmayınız.
- 3- Sadece damlama kabı ve damlama ızgarası bulaşık makinesinde yıkamaya uygundur, diğer tüm parçalar uygun değildir.
- 4- Temizlik için sıvı nesnelere, aşındırıcı veya çözücü kimyasal ürünler kullanmayınız.
- 5- Makineyi temizlemek için nemli yumuşak bir bez kullanınız.

### Kullanılmış kapsül çekmecesi ve artık su çekmecesi boşaltma

Yaklaşık olarak 6-7 kahveden sonra hem kullanılmış kapsül çekmecesi hem de artık su çekmecesi boşaltılmalıdır.

 **Hatalı işlemlerden ve makineye zarar vermekten kaçınmak için kullanılmış kapsül çekmecesi ve artık su çekmecesinin tamamen dolu olup olmadığını periyodik olarak kontrol ediniz.**

- 1- Damlama tepsisini resimde gösterildiği gibi hafifçe dışarı ve yukarı doğru kaldırarak çıkarınız.

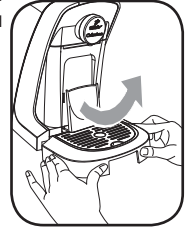

- 2- Kullanılmış kapsül çekmecesi ve artık su çekmecesi resimde gösterildiği gibi makineden çıkarınız.

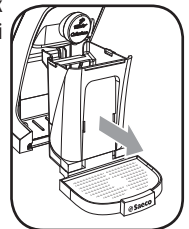

- 3- Kullanılmış kapsül çekmesini yana yukarıya doğru iterek çıkarınız.
- 4- Kullanılmış kapsül çekmesini boşaltınız.

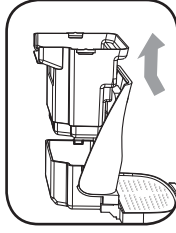

- 5- Artık su çekmesini boşaltınız.

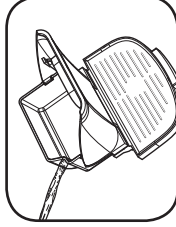

- 6- Damlama tepsisini boşaltınız.

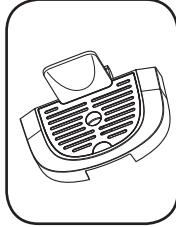

- 7- Tüm parçaları ılık çesme suyu altında durulayınız. Yumuşak bir bezle tüm parçaları kurulayınız.
- 8- Nemli bir bezle iç bölümü temizleyiniz. Kuru bir bezle kurulayınız.

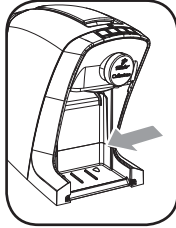

- 9- Kullanılmış kapsül çekmesini ve artık su çekmesini tekrar cihaza yerleştiriniz.

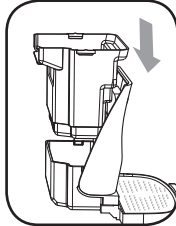

- 10- Kullanılmış kapsül çekmesini son dayanak noktasına kadar makineye yerleştiriniz. Hissedilir şekilde yerine oturmalıdır.

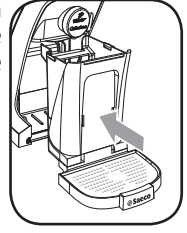

- 11- Damlama tepsisini yerine koyunuz.

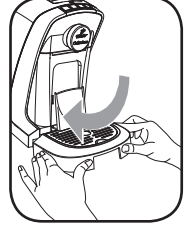

## Su haznenin günlük temizliği

Su haznesini günlük olarak musluk suyu altında yıkayınız. Bu işlem kireç taşı artıklarının ve diğer parçaların su tankının altındaki filtreyi tıkamasını engeller.

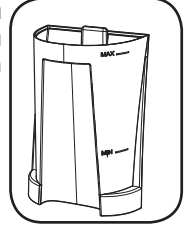

## Kahve devresinin haftalık temizliği

Kahve devresi kahvenin lezzetini en iyi şekilde muhafaza edebilmek için haftalık olarak temizlenmelidir. Aşağıdaki adımları takip ediniz:

- 1- "Doldurma boyunu ayarlama" bölümünde belirtildiği gibi kahve doldurma ağzının altına fincanı yerleştiriniz.
- 2- Kapsül bölümünü açmak için kolu kaldırmaz. Bölmedeki kapsülü çıkarınız. **Yenisini takmayınız!** Kolu tekrar indiriniz.
- 3- Caffè crema için,  (sarı) düğmesine basınız.
- 4- Doldurma bittiğinde, fincanı boşaltınız.

Makine kullanıma hazırdır.

## KİREÇTEN ARINDIRMA





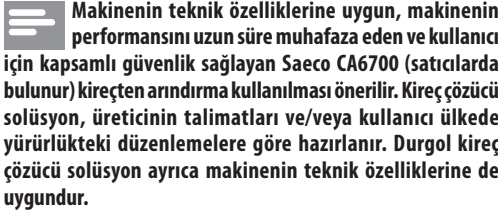

Kireç çözme prosedürü yaklaşık olarak 30 dakika sürer ve bir kireç çözme ve bir de durulama işlemlerinden oluşur. Kireç çözme ve durulama işlemlerini bölmeyiniz ve makineyi kapatmayınız. Kireç çözme işlemi sırasında kireç çözme solüsyonu, aralıklarla kahve doldurma ağzından fışkıracaktır. Taze suyla durulama işlemi sırasında su, devamlı olarak kahve doldurma ağzından gelecektir. Normal kullanım sırasında makinenin içinde kireç tortusu meydana gelir.

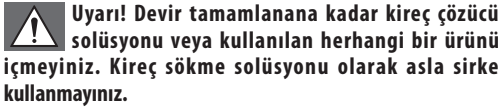
Uyarı lambası devamlı  (turuncu) yanıyorsa, makine otomatik olarak kireç çözmeye ihtiyaç olduğunu gösterir.





Eğer düzenli olarak makinede kireç çözmeye işlemi uygulamıyorsanız veya kireç çözmeye prosedürü doğru şekilde çalışmıyorsa kireç tortusu makinenin arka iç tarafında birikir. Bu da kireç tortularının daha hızlı oluşmasına ve sonuç olarak da makinenin düzgün çalışmasını engellemeye neden olur. Bu durumda tamir garantiniz tarafından karşılanmaz.







- 1- ON/OFF  düğmesine basarak makineyi kapatınız.
- 2- Bölmede kapsül olmadığından emin olunuz ve kolu kapatınız.
- 3- Su haznesini, damlama tepsisini, kullanılmış kapsül çekmecesi ve artık su çekmecesi çıkartınız ve boşaltınız.
- 4- Gerekli miktardaki kireç çözücü solüsyonu su haznesine dökünüz ve (MAX) seviyeye kadar suyla doldurunuz.
- 5- Hazneyi, damlama tepsisini, kullanılmış kapsül çekmecesi ve artık su çekmecesi tekrar yerleştiriniz.
- 6- Ardından damlama tepsisini çıkarınız.
- 7- Kahve doldurma ağzının altına en az 1 litrelik bir kap yerleştiriniz.
- 8- Eş zamanlı olarak Espresso  (beyaz) ve Caffè crema  (sarı) düğmelerine 3 saniye boyunca uyarı lambası  (turuncu) devamlı olarak yanana veya veya yanıp söne kadar basınız. Sonra bu düğmeleri bırakınız.
- 9- Makine, Espresso düğmesi  (beyaz) devamlı olarak yandığında, kireç çözmeye modu etkin olduğunu gösterecektir.
- 10- Kireç çözmeye solüsyonu dolumunu başlatmak için, Espresso  (beyaz) düğmesine basınız. Makine, kahve doldurma ağız aracılığıyla düzenli aralıklarla tüm kireç çözücü solüsyonu dolduracaktır. Espresso düğmesi  (beyaz) bu kireç çözmeye işlemi boyunca yanıp söner.





 (mavi) düğmesine basın. Kireç çözmeye işlemine devam etmek için ona tekrar basınız.

- 11- Makine tüm kireç çözmeye solüsyonu doldurduğunda, uyarı ışığı  (turuncu) yanıp söner ve Caffè crema düğmesi  (sarı) devamlı olarak yanar.
- 12- Kireçten arındırma çözeltinin toplandığı kabı, artık su çekmecesi ve damlama tepsisini çıkarınız ve boşaltınız. Artık su çekmecesi ve damlama tepsisini tekrar yerleştiriniz. Sonra kabı yeniden kahve doldurma ağzının altına koyunuz.
- 13- Su haznesini ve atık su haznesini çıkarınız ve akan çeşme suyu altında durulayınız, sonra MAX seviyeye kadar suyla doldurunuz. Hazneyi makineye geri yerleştiriniz.
- 14- Durulama devrini başlatmak için, Caffè crema  (sarı) düğmesine basınız.  
Makine devamlı olarak kahve çıkış ağzından su boşaltacaktır. Bu işlem boyunca Caffè crema düğmesi  (sarı) yanıp sönecektir.
- 15- Durulama işlemi bittiğinde, tüm düğmeler bir kaç kez yanıp sönecektir ve makine kapanacaktır.

 (turuncu) durulama devrinin sonunda yanıp sönmeye başlayacaktır. Su haznesini MAX seviyeye kadar doldurunuz ve 14. adımı tekrar ediniz.

- 16- Durulama suyunun toplandığı kabı ve atık su haznesini boşaltınız.
- 17- Atık su haznesini ve damlama kabını tekrardan yerleştirin.
- 18- Şimdi makineniz kahveyi hazırlamak için tekrardan hazırdir.

 (turuncu) su haznesinin boş olduğunu göstermek için yanıp sönecektir. Su haznesini doldurunuz, kapsülü yerleştiriniz, kolu kapatınız ve uygun kahve düğmesine basınız. Uyarı lambasının  (turuncu) yanıp sönmeye duracaktır. Makine, içeceği fincanınıza dolduracaktır.

 (turuncu) düğmesine basınız. Eğer Espresso düğmesi  (beyaz) yanıyorsa, kireç çözmeye işlemine devam ediniz. Espresso düğmesine  (beyaz) basarak ve sonraki adımları [11 – 18] izleyiniz. Eğer Caffè crema düğmesi  (sarı) yanıyorsa, Caffè crema düğmesine  (sarı) basarak durulama işlemiyle devam ediniz. Ardından sonraki adımları [15 – 18] izleyiniz.

## MAKİNE UYARI LAMBALARI

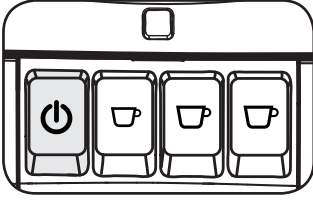

**⏻ - Yavaşça yanıp sönmeye**  
Makine ısınma aşamasında.

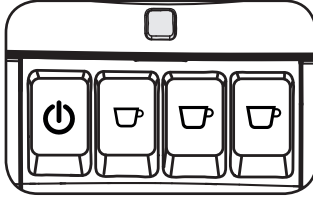

**☐ - Devamlı yanan**  
Makinenin kireç çözme işlemi gereklidir. Bu kılavuzda „Kireçten arındırma“ bölümüne bakınız.

**☐ - Yavaşça yanıp sönmeye**  
Su haznesi doldurulması gereklidir.  
Su haznesini içme suyu ile doldurunuz ve istenen içeceği seçiniz.  
Sistem suyla doldurulur ve uyarı lambası söner.

**☰** Eğer içecek doldurulurken su biterse, su haznesini doldurunuz ve yeni bir kapsül koymadan yeniden içecek düğmesine basınız. Yeniden içecek düğmesine basarak istenilen miktara ulaşıncaya doldurmayı durdurunuz.

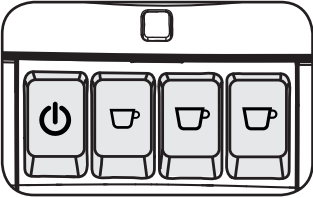

**Tüm lambalar sürekli yanıyor**  
Makine kullanıma hazır.

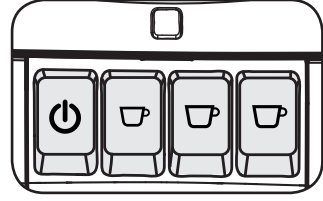

**Tüm lambalar eş zamanlı olarak yanıp sönmüyor**  
Cafissimo servis ekibiyle iletişime geçiniz. Lütfen daha fazla iletişim bilgisi için ekte bulunan broşüre bakınız.

## ATIKLARIN İMHASI

**Elektrikli ve elektronik ekipmanların imhası konusundaki 2012/19/AB direktifine uygun (WEEE), ve özellikle Annex IX'e göre:**



Cihazdaki veya paketindeki çizili çöp kutusu ikonu ürünün çalışma ömrünün sonunda diğer atıklardan ayrı olarak atılması gerektiğini belirtir. Kullanıcı bu yüzden cihazı uygun elektronik ve elektro teknik cihaz geri dönüşüm merkezine götürmeli, veya bunun yerine benzer türde bir cihaz satın alacağı zaman satıcıya vermelidir. Sonraki geri dönüşüm, uygulama ve çevre dostu imha için bu ürünü ayırmak olası çevre ve sağlık risklerini önleyecektir, ve cihazı oluşturan materyallerin tekrar kullanılmasını ve/veya geri döndürülmesini sağlar. Mevcut düzenlemelerle sağlanan özel yönetimle ilgili yaptırımlar kullanıcı tarafından ürünün kanunsuz imhası için uygulanacaklardır.



## ARIZALARIN ÇÖZÜMÜ

Makine işlemleri	Sebepleri	Çözümleri
Makine acılmıyor.	Makine elektrik şebekesine bağlı değil.	Elektrik fişini prize takınız.
Makinenin ısınması için çok zaman gerekiyor veya kahve ısısı çok düşük.	Makine kireçlenmiştir.	Makineyi kireçten arındırınız.
Pompa gürültülü.	Haznede yeterince su yok. Su haznesi doğru şekilde takılmamış.	Su haznesini taze içme suyuyla doldurunuz. Hazneyi doğru şekilde takınız ve aşağıya itiniz.
Kol doldurma pozisyonuna ulaşamıyor.	Kullanılmış kapsül çekmecesi dolu. Kapsül doğru şekilde takılmamış. Kapsül sıkıştı.	Kullanılmış kapsül çekmecelerini boşaltınız. Kapsülü yeniden yerleştirin. Kapsülü yeniden yerleştirin; ve kapsülün doğru şekilde takıldığını kontrol ediniz. Kapsülü çıkartmak için kolu orta düzeyde bir kuvvet uygulayarak birkaç kez tamamen kaldırmız ve indiriniz.
Kol tamamen kalkmıyor.	Kullanılmış kapsül çekmecesi dolu.	Kullanılmış kapsül çekmecelerini boşaltınız.
Kahve çok hızlı hazırlandı veya kreması eksiktir.	Kullanılan kapsül seçilen ürün için uygun değildir. Su haznesi doğru şekilde takılmamış.	Yeni kapsül takınız ve işlemi tekrarlayınız veya kapsülün rengini kontrol ediniz. Hazneyi doğru şekilde takınız ve aşağı doğru itiniz.
Kahve çıkışı olmuyor veya sadece damla damla geliyor.	Haznede yeterli su yok. Makine kireç tortusuyla dolu.	Taze içme suyuyla su haznesini doldurunuz. Makineyi kireçten arındırınız.
İçeceğin doldurulması kesilir.	Haznede yeterli su yok.	Taze içme suyuyla su haznesini doldurunuz. Yeni bir kapsül takmadan yarıda kalan içeceğin karşılık gelen düğmesine basınız. İçecek düğmesine tekrar basarak istenilen miktara ulaşıncaya doldurmayı durdurunuz.
Kahve fincanında kahve tanecekleri mevcut.	Fincanın altında her zaman küçük bir miktar kahve tanecekleri kalır.	Bu normaldir ve hata değildir.
Uyarı lambası (turuncu) devamlı olarak yanıyor.	Makine kireçlenmiştir.	Makineyi kireçten arındırınız.
Uyarı lambası (turuncu) yavaşça yanıp sönüyor.	Haznede yeterli su yok.	Taze içme suyuyla su haznesini doldurunuz.

**Yukarıdaki listede bahsedilmeyen herhangi bir problem için veya eğer çözümler problemi çözmezse lütfen Cafissimo servis ekibiyle iletişime geçiniz. Daha fazla bilgi için, lütfen ekte bulunan broşüre bakınız.**

## TEKNİK ÖZELLİKLER

Üretici, ürünün teknik özelliklerini değiştirebilme hakkına sahiptir.

Nominal voltaj - Güç değeri - Güç kaynağı	.....	Makinenin altına yerleştirilmiş levhaya bakınız.
Gövde malzemesi	.....	Termoplastik
Boyut (genişlik x derinlik x yükseklik) (mm)	.....	150 x 360 x 265
Ağırlık	.....	4 kg
Kablo uzunluğu	.....	0.8 m
Kumanda paneli	.....	Üstte
Su haznesi	.....	0.7 litre - Çıkarılabilir
Kullanılmış kapsül çekmecesi kapasitesi	.....	6-7
Isıtıcı	.....	Paslanmaz çelik
Güvenlik teçhizatı	.....	Termik sigorta

## **YETKİLİ DESTEK MERKEZLERİ VE GARANTİ**

---

Garanti kayıt ve şartları için lütfen ekte bulunan broşüre bakınız.

## Откройте для себя мир кофе с Cafissimo

Благодарим вас за покупку машины Cafissimo.

Cafissimo TUTTOCAFFÈ идеально сочетает в себе многолетний опыт и энтузиазм экспертов кофе Tchibo с выдающимися техническими навыками и ощущением итальянского стиля жизни компании Saeco.

Результат сотрудничества экспертов компаний Tchibo и Saeco - идеальная гармония между машиной и капсулами, позволяющая подчеркнуть аромат кофе.

Достаточно всего лишь нажать нужную кнопку, чтобы насладиться идеальным эспрессо, крем-кофе или черным кофе, приготовленным вашей TUTTOCAFFÈ.

Благодарим вас за оказанное доверие.

Группа специалистов Cafissimo.



## Абсолютное наслаждение от кофе одним нажатием кнопки

Простым нажатием кнопки с кофемашиной Cafissimo TUTTOCAFFÈ вы можете приготовить эспрессо, крем-кофе или черный кофе. Чтобы идеально раскрыть вкусовые особенности каждого кофе, в компании Cafissimo мы разработали трехступенчатую систему давления. Так мы гарантируем оптимальное приготовление вашего кофе благодаря наиболее подходящему режиму давления.

Для простого и легкого управления кнопки на вашей кофемашине Cafissimo TUTTOCAFFÈ для эспрессо, крем-кофе и черного кофе соответствуют цвету капсул. Чтобы определить, какую кнопку следует нажать, достаточно посмотреть на цвет капсулы:



Белая чашка /  
Эспрессо



Желтая чашка /  
Крем-кофе



Синяя чашка /  
Черный кофе



---

## Все многообразие аромата капсул Cafissimo

На основании нашего многолетнего опыта производства кофе Tchibo, мы, специалисты Cafissimo, отбираем только лучшие зерна арабики и после медленного созревания доводим их до готовности с помощью индивидуальной обжарки по технологии фирмы Tchibo. Чтобы всегда гарантировать вам максимальное удовольствие, в каждой капсуле запечатан свежий аромат – идеальный аромат, который раскрывается в вашей чашке.

Испытайте уникальное разнообразие капсульных систем Cafissimo. Выберите один из наших двенадцати изысканных сортов кофе эспрессо, крем-кофе и черного кофе, и откройте для себя региональные виды кофе компании Cafissimo с лучших кофейных плантаций Бразилии, Эфиопии, Колумбии и Индии.

Капсулы Cafissimo можно приобрести на сайте [www.tchibo.ru](http://www.tchibo.ru).

## Функции кофемашины Cafissimo TUTTOCAFFÈ

### Простота использования

Благодаря понятной панели управления приготовление эспрессо, крем-кофе и черного кофе осуществляется простым и легким нажатием на кнопку.

### Уникальная трехступенчатая система давления

Продуманное взаимодействие между машиной и капсулой делает любой сорт кофе идеальным благодаря автоматическому приготовлению напитка под нужным давлением.

### Регулируемый по высоте лоток для сбора капель

Благодаря регулируемому по высоте лотку для сбора капель чашка любого размера найдет свое место в кофемашине Cafissimo TUTTOCAFFÈ.

### Контейнер для использованных капсул

Со встроенным контейнером для использованных капсул и удобной утилизацией капсул возможно быстрое и чистое приготовление нескольких чашек кофе подряд.

### Программируемое количество напитка

Регулирует насыщенность кофе на ваш вкус

### Энергосбережение

Благодаря режиму ожидания и напоминанию о необходимости очистки от накипи ваша TUTTOCAFFÈ стала еще более энергосберегающей.

### Наше сервисное обслуживание в вашем распоряжении

Поскольку мы уверены в высоком качестве нашей продукции, мы выдаем гарантию на машины сроком на 40 месяцев.



## Общий вид вашей кофемашины Saecissimo TUTTOCAFFÈ

Панель управления  
и световые сигналы  
указателей

Отсек для капсул

Съемный  
резервуар  
для воды

Внутри:  
встроенный контейнер  
для использованных капсул

Регулируемая съемная  
подставка для чашек  
и лоток для сбора капель



### Панель управления — функции кнопок

Контрольный индикатор

Кнопка Вкл/Выкл

Эспрессо

Черный кофе

Крем-кофе



# Cafissimo



HD8602

TC. No.: 313174

TC. No.: 313175

TC. No.: 313176

TC. No.: 313177

TC. No.: 300087

TC. No.: 300090

TC. No.: 300093

## ИНСТРУКЦИЯ ПО ЭКСПЛУАТАЦИИ

ВНИМАТЕЛЬНО ПРОЧИТАЙТЕ ИНСТРУКЦИЮ

## СОДЕРЖАНИЕ

<b>ВАЖНО!</b> .....	<b>98</b>	<b>ОЧИСТКА И ТЕХОБСЛУЖИВАНИЕ</b> .....	<b>103</b>
Указания по технике безопасности .....	98	Общая очистка .....	103
Внимание!.....	98	Опустошение контейнера для использованных капсул .....	103
Меры предосторожности.....	99	и съемного контейнера для воды .....	103
Соответствие стандартам .....	99	Ежедневная очистка резервуара для воды.....	104
<b>ОБЩЕЕ ОПИСАНИЕ ИЗДЕЛИЯ</b> .....	<b>100</b>	Еженедельная очистка системы подачи кофе .....	104
<b>УСТАНОВКА</b> .....	<b>101</b>	<b>УДАЛЕНИЕ НАКИПИ</b> .....	<b>104</b>
Подготовка к использованию .....	101	<b>СВЕТОВЫЕ СИГНАЛЫ УКАЗАТЕЛЕЙ МАШИНЫ</b> .....	<b>106</b>
Подготовка машины к использованию .....	101	<b>УТИЛИЗАЦИЯ ОТХОДОВ</b> .....	<b>106</b>
Первое использование или использование после длительного простоя .....	101	<b>ПОИСК И УСТРАНЕНИЕ НЕИСПРАВНОСТЕЙ</b> .....	<b>107</b>
Автоматическое отключение .....	101	<b>ТЕХНИЧЕСКИЕ ХАРАКТЕРИСТИКИ</b> .....	<b>107</b>
Регулировка высоты раздачи.....	101	<b>АВТОРИЗОВАННЫЕ ЦЕНТРЫ СЕРВИСНОГО ОБСЛУЖИВАНИЯ И ГАРАНТИЯ</b> .....	<b>108</b>
<b>ПРИГОТОВЛЕНИЕ КОФЕ</b> .....	<b>102</b>		
Приготовление кофе .....	102		
Настройка количества кофе .....	103		
Восстановление предустановленного количества.....	103		

## ВАЖНО!

### Указания по технике безопасности

Эта машина оснащена устройствами безопасности. Тем не менее, необходимо внимательно ознакомиться с указаниями по технике безопасности и использовать машину исключительно в соответствии с приведенными здесь инструкциями во избежание нанесения случайного ущерба людям или имуществу. Данное руководство следует сохранить для дальнейшего использования. При передаче машины новому владельцу не забудьте приложить к ней настоящее руководство.



Термин **ВНИМАНИЕ** и этот символ обращают внимание пользователя на опасные ситуации, которые могут привести к серьезным травмам, поставить под угрозу жизнь человека и/или серьезно повредить машину.



Термин **ПРЕДУПРЕЖДЕНИЕ** и этот символ обращают внимание пользователя на опасные ситуации, которые могут привести к легким травмам и/или легкому повреждению машины.

### Внимание!

- Подключить машину к подходящей заземленной розетке, напряжение в которой соответствует указанному в технических данных прибора.
- Подключить машину к заземленной розетке.
- Не допускать, чтобы силовой кабель свисал со стола или касался горячих поверхностей.
- Никогда не погружать машину, вилку или силовой кабель в воду: опасность электрического удара!
- После отключения машины ее поверхности нагреты. Не притрагиваться к горячим поверхностям машины.
- Не поднимать машину за рычаг открытия отсека для капсул. Для перемещения машины следует брать ее за корпус.
- Никогда не оставлять включенную машину без присмотра.
- Машина оснащена нескользящими ножками. Рабочие поверхности зачастую отделаны пластмассовыми или окрашенными материалами, обработанными различными веществами. Некоторые из них могут содержать вещества, отрицательно влияющие на резиновые ножки, размягчая их. При необходимости разместить под машиной противоскользящий коврик.
- Достать вилку из розетки:
  - при возникновении неисправности;
  - при отключении машины на длительный период времени;
  - перед очисткой машины.

Чтобы отсоединить машину от сети питания, следует брать за вилку, а не тянуть за шнур. Не притрагиваться к вилке влажными руками.

- Не использовать машину, если вилка, силовой кабель или сама машина повреждены.
- Не вносить какие-либо несанкционированные изменения в машину или силовой кабель. Все работы по ремонту машины должны выполняться в авторизованных центрах сервисного обслуживания Saeco во избежание любого рода риска.



- Запрещено использование машины детьми младше 8 лет.
- Дети старше 8 лет могут пользоваться машиной, если они были предварительно проинструктированы и осознают опасность, связанную с ее использованием, или же находятся под присмотром взрослого.
- Очистку и техобслуживание не должны выполнять дети младше 8 лет; дети старшего возраста могут это делать только под присмотром взрослого.
- Машина и силовой кабель должны находиться в недоступном для детей младше 8 лет месте.
- Машиной могут пользоваться люди с ограниченными физическими, умственными или сенсорными способностями, а также люди с недостаточным опытом и/или навыками, если они были предварительно проинструктированы и ознакомлены с правилами пользования машиной, осознают связанные с этим опасности или же находятся под присмотром взрослого.
- Дети должны быть под присмотром, не позволять детям играть с машиной.
- Никогда не вставлять пальцы или посторонние предметы в отсек для капсул.

### **Меры предосторожности**

- Машина разработана исключительно для бытового пользования и не пригодна для использования в столовых или кухнях торговых учреждений, офисов, субъектов агротуризма или на других рабочих местах.
- Машина должна всегда находиться на ровной устойчивой поверхности.
- Не устанавливайте машину на горячей поверхности, на нагревателях или подобных источниках тепла.
- Использовать только оригинальные капсулы Tchibo Cafissimo. Не использовать капсулы других производителей, деформированные или поврежденные капсулы, а также рассыпной кофе, поскольку это может повредить машину. В таком случае ремонт не покрывается гарантией.
- Дать машине остыть, прежде чем вводить или извлекать компоненты.
- Никогда не использовать газированную, горячую воду или кипяток для наполнения резервуара для воды. Использовать только холодную воду.
- Для очистки не пользоваться абразивными или коррозионными моющими средствами. Достаточно использовать мягкую, смоченную в воде тканевую салфетку.
- Регулярно очищать машину от накипи. Машина указывает, когда необходимо это делать. Если очистка не выполняется в срок, машина перестает правильно работать. В таком случае ремонт не покрывается гарантией!
- Не хранить машину при температуре ниже 0°C. Остатки воды в системе нагрева могут замерзнуть, что повредит машину.
- Не оставлять воду в резервуаре, если машина не будет использоваться в течение длительного времени. Вода может загрязниться. Всегда использовать свежую воду для машины.
- При использовании машины всегда убедиться, что лоток для сбора капель и контейнер для использованных капсул вставлены.

### **Соответствие стандартам**

Машина соответствует требованиям европейской директивы 2012/19/ЕС по отходам электрических и электронных приборов и европейской директивы 2011/65/ЕС по ограничениям применения определенных опасных веществ в электронных и электрических приборах.

## ОБЩЕЕ ОПИСАНИЕ ИЗДЕЛИЯ

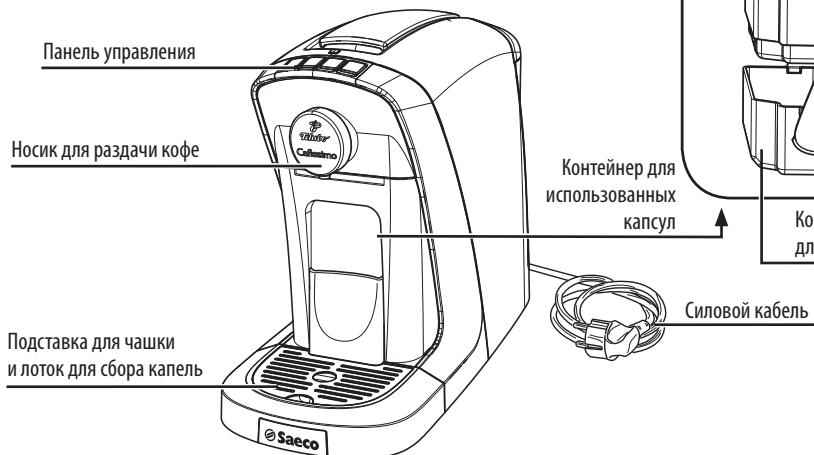
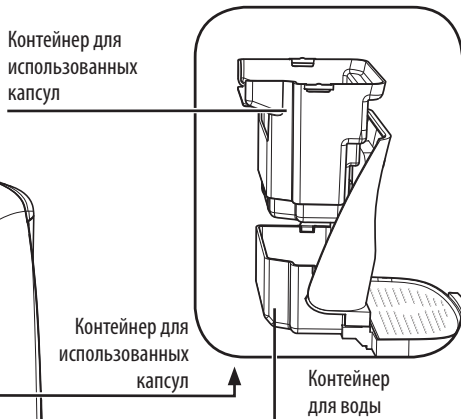
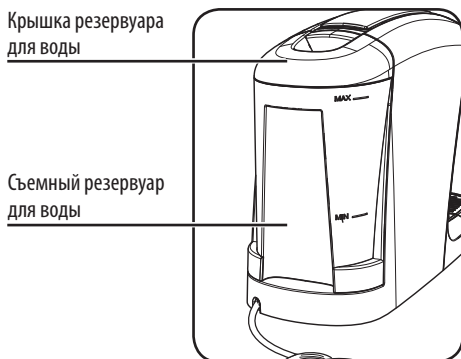
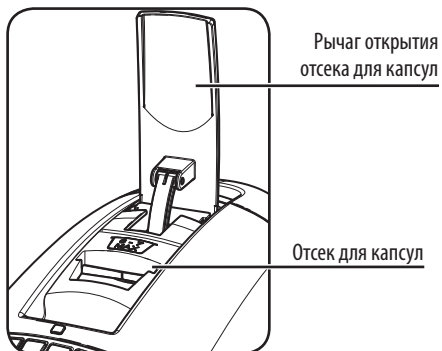
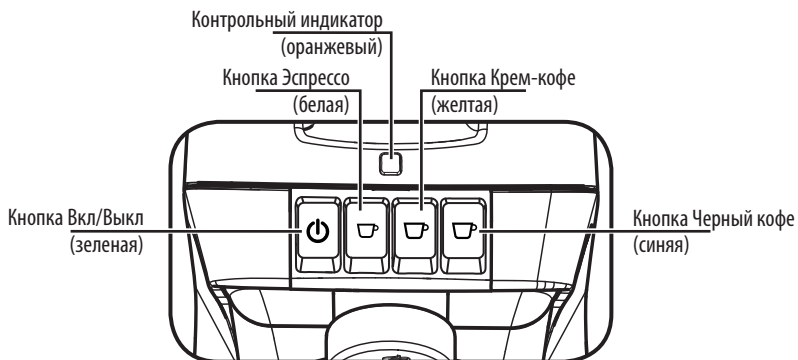

## УСТАНОВКА

### Подготовка к использованию

Достать кофемашину из упаковки и разместить ее в подходящем месте.

### Подготовка машины к использованию

- 1- Достать резервуар для воды из гнезда.

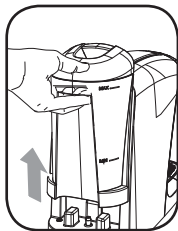

- 2- Снять крышку с резервуара. Ополоснуть резервуар и наполнить его свежей, холодной и пригодной для питья водой. Не превышать отметку (MAX) максимального уровня на резервуаре.

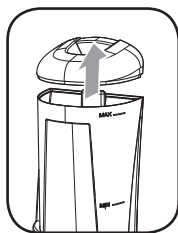

- 3- Установить на место крышку резервуара.
- 4- Установить на место резервуар.

**!** Использование горячей воды или других жидкостей может повредить резервуар и/или машину. Не включать машину, если в ней нет воды. Всегда необходимо предварительно убедиться в достаточном количестве воды.



- 5- Вставить вилку в заземленную розетку сети электропитания подходящего напряжения.
- 6- Чтобы включить машину, нажать кнопку Вкл/Выкл  на панели управления.
- 7- До тех пор, пока вода не станет поступать в систему машины, мигает оранжевый индикатор. Следуйте инструкциям, приведенным в следующем параграфе.

### Первое использование или использование после длительного простоя

При первом использовании и после длительного простоя (более двух недель), следуйте инструкциям ниже.

- 1- Ополоснуть резервуар для воды и наполнить его свежей питьевой водой.
- 2- Убедиться, что рычаг закрыт и поставить чашку под носиком для раздачи кофе, как показано на рисунке.



- 3- Нажать кнопку Крем-кофе  (желтая), не вставляя капсулу.
- 4- Если чашка наполнилась, нажать кнопку Крем-кофе , чтобы остановить подачу воды и опустошить чашку.

**☰** Приготовление закончится при достижении предварительно настроенного уровня

- 5- Повторите действия 2 - 4, пока не будет израсходована вся вода из резервуара.
- 6- Мигающий контрольный индикатор (оранжевый) указывает на отсутствие воды в резервуаре. Наполните резервуар и повторите действия 2-5.
- 7- Наполнить резервуар водой. Машина готова к использованию.

### Автоматическое отключение

Машина автоматически отключается, если она не используется в течение девяти минут.

Чтобы включить ее, достаточно нажать кнопку Вкл/Выкл .

Машину можно выключить вручную нажатием кнопки Вкл/Выкл .

### Регулировка высоты раздачи

Машина может наливать напиток в чашки разных размеров.

Чтобы регулировать высоту раздачи кофе, лоток для сбора капель можно перемещать на два уровня.

Для установки положения лотка для сбора капель следует придерживаться следующих инструкций:



Рис.1



Рис.2



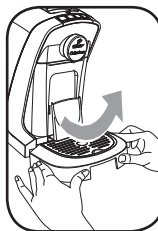

Рис.3

- 1- Отсоединить лоток от машины, слегка поднять и опустить (Рис.1).
- 2- Присоединить лоток, вставив штифт (передняя часть лотка) в пазы на определенной высоте, и толкнуть вперед и назад (Рис.2).

Также можно удалить лоток, чтобы вставить чашку большего размера (Рис.3). В данном случае чашку ставить прямо на основание машины.

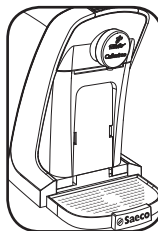
Для использования стаканов, больших или малых чашек следует придерживаться следующих инструкций:

Чашка для эспрессо  или крем-кофе : лоток в центральном положении.



Чашка для черного кофе : лоток в нижней позиции.



Стакан для взбитого молока: полностью удалить лоток и поместить стакан на основание машины.

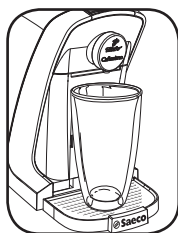

Эспрессо  (белая) = «черная капсула»



Крем-кофе  (желтая) = «желтая капсула»

Черный кофе  (синяя) = «синяя капсула»

## ПРИГОТОВЛЕНИЕ КОФЕ

### Приготовление кофе

1- Включить машину нажатием кнопки  Вкл/Выкл. Кнопка горит мигающим светом, машина в состоянии разогрева.

 **Прежде чем приступить к приготовлению напитка, убедитесь, что кнопка Вкл/Выкл  и кнопки напитков горят немигающим светом и что в резервуаре есть достаточное количество воды.**

 **Ни в коем случае не вставлять пальцы и посторонние предметы в отсек для капсул. Капсулы (монодозы) пригодны для одной порции кофе. НЕ использовать капсулы более одного раза. Перед приготовлением эспрессо или крем-кофе машина выполняет один цикл предварительной настройки. Он характеризуется краткой остановкой в начале процесса раздачи кофе.**

 **Рекомендуется ежедневно опустошать контейнер для использованных капсул и лоток для сбора капель. Перед вводом новой капсулы следует убедиться, что контейнер не заполнен.**

 **После длительного простоя машины или если чашка холодная, поставить чашку под носиком для раздачи кофе и нажать кнопку Эспрессо, не вставляя капсулу. Чашка заполняется горячей водой. Таким образом можно разогреть машину и чашку. После этого вылить воду из чашки и следовать инструкциям ниже.**

- 1- Поставить малую, большую чашку или стакан под носиком для раздачи кофе, как описано в параграфе «Регулировка высоты раздачи».
- 2- Поднять рычаг открытия отсека для капсул (Рис.1).
- 3- Вставить капсулу (Рис.2).
- 4- Опустить рычаг, чтобы закрыть отсек для капсул (Рис.3).



Рис.1



Рис.2



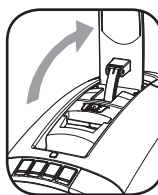



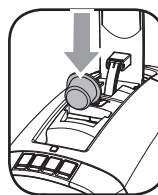

Рис.3

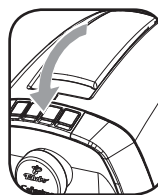
 **Если возникнут затруднения при закрытии отсека, убедитесь, что капсула вставлена правильно, и проверьте, не заполнен ли контейнер для использованных капсул.**

- 5- Нажать  (белую) кнопку для Эспрессо,  (желтую) кнопку для крем-кофе или  (синюю) кнопку для черного кофе.
- 6- Раздача кофе прекращается автоматически по достижении установленного уровня. Раздачу также можно приостановить раньше нажатием кнопки, соответствующей приготавливаемому напитку.
- 7- Поднять рычаг, чтобы сбросить использованную капсулу в специальный контейнер.
- 8- Наслаждайтесь свежим кофе.

 **Каждый раз при приготовлении кофе небольшое количество оставшейся воды попадает в лоток. Поэтому необходимо регулярно опустошать лоток.**

 **Если во время раздачи кофе машина останавливается и начинает медленно мигать оранжевый индикатор, это означает, что в резервуаре закончилась вода. В этом случае действовать следующим образом: наполнить резервуар водой и нажать кнопку напитка, приготовление которого было прервано. Как только будет получено нужное количество кофе, остановить раздачу повторным нажатием кнопки этого напитка.**

## Настройка количества кофе

Каждая капсула рассчитана на приготовление одной чашки черного кофе, крем-кофе или эспрессо. Тем не менее, машина позволяет отрегулировать количество кофе в зависимости от личных предпочтений и размеров чашки или стакана.

Каждый раз при нажатии кнопки Эспрессо ☕, Крем-кофе ☕ или Черный кофе ☕ машина выдает запрограммированное количество кофе.

Эспрессо      прибл. 40мл  
Крем-кофе   прибл. 125мл  
Черный кофе  прибл. 125мл

По желанию это количество можно перепрограммировать для каждого из напитков.

**Минимальное программируемое количество: прибл. 30 мл. Максимальное программируемое количество: прибл. 300 мл (черный кофе, крем-кофе, эспрессо).**

На примере показан порядок действий для настройки количества эспрессо ☕ (белая).

**Прежде чем приступить к приготовлению напитка, убедиться, что кнопка Вкл/Выкл ⏻ и кнопки напитков горят немигающим светом и что в резервуаре достаточное количество воды.**

Чтобы запрограммировать количество кофе эспрессо, действовать следующим образом ☕:

- 1- Поставить чашку для кофе эспрессо под носиком для раздачи кофе, при необходимости отрегулировать положение лотка (см. раздел «Регулировка высоты раздачи»). Вставить новую капсулу, следуя инструкциям, приведенным в предыдущем параграфе.
- 2- 3 секунды держать нажатой кнопку Эспрессо ☕ (белую), пока она не загорится мигающим светом. Отпустить кнопку. Начнется процесс приготовления кофе.
- 3- Когда количество кофе в чашке достигнет желаемого уровня, еще раз нажать кнопку Эспрессо ☕ (белую). Теперь кнопка Эспрессо ☕ запрограммирована. Каждый раз при ее нажатии машина выдаст запрограммированное количество кофе.

**Выполнить этот порядок действий и для других напитков, нажимая кнопки Крем-кофе ☕ (желтая) или Черный кофе ☕ (синяя).**

## Восстановление предустановленного количества

Чтобы восстановить заводские настройки, 5 секунд держать нажатыми кнопки Вкл/Выкл ⏻ и Черный кофе ☕ (синяя), когда машина выключена. Двукратное мигание всех кнопок подтверждает выполнение операции.

## ОЧИСТКА И ТЕХОБСЛУЖИВАНИЕ

### Общая очистка

**Крайне важно регулярно очищать машину, чтобы получить наилучший вкус кофе и предотвратить повреждение машины.**

- 1- К чистке можно приступать только после того, как машина остыла, предварительно отключив ее от сети электропитания.
- 2- Не погружать машину в какую-либо жидкость.
- 3- Единственные компоненты, которые можно демонтировать и мыть в посудомоечной машине, – это лоток для сбора капель и решетчатая подставка для чашек. Все остальные детали не предназначены для мытья в посудомоечной машине.
- 4- Не использовать заостренные предметы или едкие химические средства (растворители) для очистки машины.
- 5- Протирать машину мягкой, смоченной в воде тканевой салфеткой.

### Опустошение контейнера для использованных капсул и контейнера для воды

Приблизительно после приготовления 6-7 порций кофе необходимо опустошить контейнер для использованных капсул и лоток для сбора капель.

**Периодически следует проверять, не заполнены ли контейнер для сбора использованных капсул и контейнер для воды во избежание неисправностей и повреждения машины.**

- 1- Достать лоток для сбора капель, слегка подтолкнув вверх и вниз, как описано на рисунке.

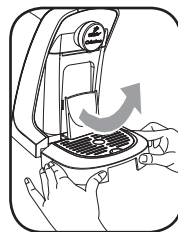

- 2- Достать контейнер для использованных капсул и контейнер для воды из машины, как описано на рисунке.

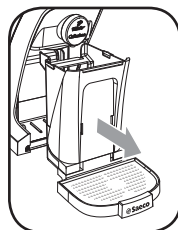

- 3- Достать контейнер для использованных капсул, двигая его вперед и назад.
- 4- Опустошить контейнер для использованных капсул.

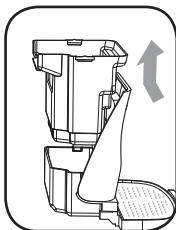

- 5- Вылить жидкость из контейнера для воды.

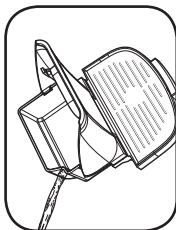

- 6- Опустошить лоток для воды.

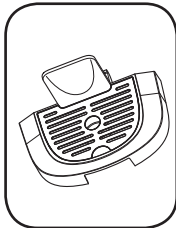

- 7- Промыть все детали теплой проточной водой. Насухо вытереть мягкой тканевой салфеткой.
- 8- Внутренний отсек протереть влажной салфеткой. После этого повторно протереть сухой мягкой тканевой салфеткой.

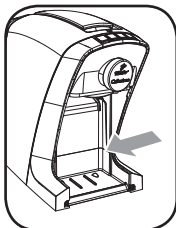

- 9- После этого вставить контейнер для использованных капсул и контейнер для воды в машину.

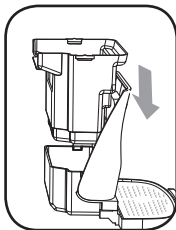

- 10- Вставить контейнер для использованных капсул в машину до упора, как описано на рисунке. Почувствуется щелчок.

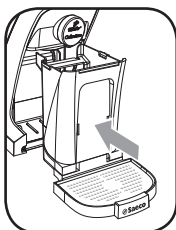

- 11- Вставить лоток для сбора капель в машину.

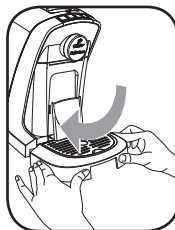

## Ежедневная очистка резервуара для воды

Ежедневно ополаскивайте резервуар для воды проточной водой. Это предотвращает попадание известковых отложений и других частиц в фильтр в нижней части резервуара для воды и его засорение.

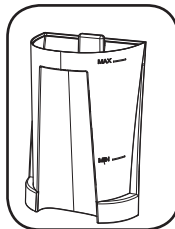

## Еженедельная очистка системы подачи кофе

Машину необходимо очищать еженедельно, чтобы сохранить хороший вкус кофе. Действовать следующим образом:

- 1- Поставить чашку под носиком для раздачи кофе, как описано в параграфе «Регулировка высоты раздачи».
  - 2- Поднять рычаг, чтобы открыть отсек для капсул. Удалить все капсулы из отсека. **Не вставлять новую капсулу!** Закрыть рычаг.
  - 3- Нажать кнопку  (желтую) для крем-кофе.
  - 4- По завершении операции вылить жидкость из чашки.
- Машина готова к использованию.

## УДАЛЕНИЕ НАКИПИ

Процесс удаления накипи занимает около 30 минут и разделен на цикл удаления накипи и цикл ополаскивания. Ни в коем случае не прерывайте цикл удаления накипи или цикл ополаскивания и не выключайте машину. Во время цикла удаления накипи раствор для удаления накипи интервалами выходит через носик для раздачи кофе. Во время цикла ополаскивания свежей водой вода непрерывно выходит через носик для раздачи кофе.







Накипь скапливается в машине в процессе обычного использования. Машина автоматически указывает на необходимость удаления накипи, когда загорается немигающий светом  соответствующий индикатор (оранжевый).



Если эта операция не выполняется регулярно или выполняется неправильно, накипь останется внутри машины. Вследствие этого накипь скапливается еще быстрее, в результате чего машина засоряется и начинает работать неправильно. В этом случае ремонт не покрывается гарантией!





 **Рекомендуем использовать раствор для удаления накипи компании Saeco SA6700 (продается отдельно), который благодаря своей формуле, разработанной специально с учетом технических характеристик машины, обеспечивает бесперебойную длительную работу машины и безопасность ее эксплуатации. Раствор для удаления накипи следует утилизировать в соответствии с указаниями производителя и/или нормами, действующими в стране использования. Раствор для удаления накипи Durgol также пригоден для этой машины, поскольку совместим с ее техническими характеристиками.**

 **Внимание! Ни в коем случае не пить раствор для удаления накипи или любое другое средство, выходящее до завершения операции. Никогда не пользоваться уксусом в качестве средства для удаления накипи.**

- 1- Выключить машину нажав кнопку Вкл/Выкл .
- 2- Убедиться в отсутствии капсул в отсеке и в том, что рычаг опущен.
- 3- Достать и опустошить резервуар для воды, лоток для сбора капель, контейнер для использованных капсул и контейнер для воды.
- 4- Налить содержимое бутылки со средством для удаления накипи в резервуар для воды и наполнить его свежей водой до отметки «МАХ».
- 5- Вставить резервуар, лоток для сбора капель, контейнер для использованных капсул и контейнер для воды.
- 6- Затем достать лоток для сбора капель.
- 7- Поставить емкость вместительностью не менее 1 л под носик для раздачи кофе.
- 8- Нажать одновременно кнопки Эспрессо  (белая) и Крем-кофе  (желтая) держать в течении трех секунд, пока загорится оранжевый индикатор  в зависимости от того, в каком состоянии находилась машина до цикла удаления накипи. Затем отпустить обе кнопки.
- 9- Машина показывает, что процесс начат, когда индикатор (белый) горит немигающим светом .
- 10- Нажмите кнопку Эспрессо  (белую), чтобы начать процесс удаления накипи. Машина через определенные промежутки времени подает раствор для удаления накипи через носик для раздачи кофе. Во время всего цикла удаления накипи будет мигать кнопка Эспрессо  (белая).

 **Цикл можно приостановить, чтобы, например, опустошить емкость, нажав кнопку Черный кофе  (синяя). Нажать еще раз, чтобы продолжить процесс удаления накипи.**

- 11- Когда в машине заканчивается раствор для удаления накипи, начинает мигать индикатор  (оранжевый) и кнопка Крем-кофе  (желтая) мигает непрерывно.



- 12- Опустошить емкость с раствором для удаления накипи и контейнер для воды. Вставить контейнер для воды в машину и установить емкость для раствора под носиком для раздачи кофе.

- 13- Достать резервуар для воды и промыть проточной водой, затем заполнить его свежей, пригодной для питья водой до отметки «МАХ». Затем установить резервуар в устройство.

- 14- Нажать кнопку Крем-кофе  (желтая), чтобы начать цикл ополаскивания.

Машина выпускает воду после ополаскивания непрерывно через носик для раздачи кофе. Во время цикла будет мигать кнопка Крем-кофе  (желтая).



- 15- После окончания цикла ополаскивания, все кнопки замигают несколько раз, и машина выключится.







 **Если во время цикла ополаскивания резервуар не был наполнен до отметки «МАХ», то индикатор  (оранжевый) будет мигать, указывая, что необходимо выполнить новый цикл. Заполните резервуар до отметки «МАХ» и повторите шаг 14.**

- 16- Вылить из емкости воду после ополаскивания и опустошить контейнер для воды.

- 17- Вставить контейнер для воды и лоток для сбора капель в машину.

- 18- Теперь машина вновь готова к работе.

 **При следующем запуске машины будет мигать индикатор  (оранжевый), что означает, что резервуар для воды пуст. Заполнить резервуар для воды, вставить капсулу, закрыть рычаг и нажать соответствующую кнопку кофе. Индикатор обслуживания  (оранжевый) перестанет мигать. Машина приготовит напиток.**

 **Если машина была выключена во время цикла удаления накипи или цикла ополаскивания отсоединением силового кабеля от розетки, перед приготовлением кофе понадобится закончить процесс удаления накипи. Вставить вилку в розетку. Нажать кнопку Вкл/Выкл , чтобы включить машину. Если горит кнопка Эспрессо  (белая), продолжать цикл удаления накипи нажатием кнопки Эспрессо  (белая) и затем выполнить шаги [11 – 18]. Если горит кнопка Крем-кофе  (желтая), продолжать цикл ополаскивания накипи нажатием кнопки Крем-кофе  (желтая), затем выполнить шаги [15 – 18].**

## СВЕТОВЫЕ СИГНАЛЫ УКАЗАТЕЛЕЙ МАШИНЫ

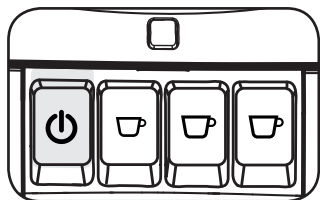

 - Медленное мигание  
Машина в стадии разогрева.

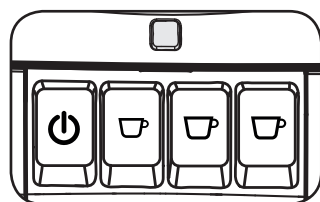

 - Горит немигающим светом  
Необходимо удалить накипь. См. главу «Удаление накипи» настоящего руководства.

 - Медленное мигание  
Необходимо заполнить резервуар для воды.  
Заполнить резервуар для воды свежей питьевой водой и выбрать желаемый напиток.  
Система заполнена водой и индикатор обслуживания выключается.

 Если после приготовления напитков вода заканчивается, повторно заполнить резервуар и еще раз нажать кнопку напитка, не меняя капсулу. Как только будет получено нужное количество кофе, остановить раздачу повторным нажатием кнопки этого напитка.

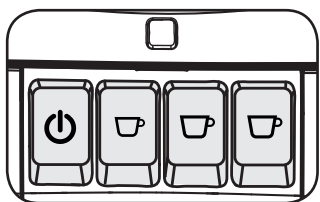

**Горят все световые указатели кнопок**  
Машина готова к использованию.

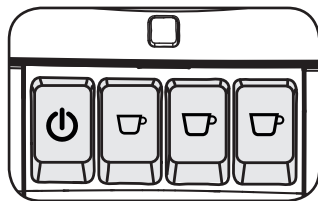

**Все световые указатели кнопок мигают одновременно**  
Связаться с обслуживающим персоналом Cafissimo.  
Для получения контактной информации см. главу «Гарантии» настоящего руководства.

## УТИЛИЗАЦИЯ ОТХОДОВ

**Согласно директиве 2012/19/ЕС об отходах электронных и электрических приборов (WEEE), в частности, приложению IX:**

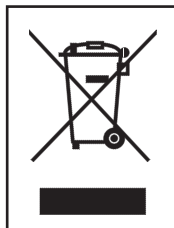

Символ перечеркнутого мусорного бака, приведенный на самом приборе или на упаковке, означает, что по завершении срока службы прибора его следует утилизировать отдельно от других отходов. Поэтому пользователь должен сдать прибор в специальный центр раздельного сбора отходов электрического и электронного оборудования или сдать его продавцу при покупке нового равнозначного прибора. Подходящая утилизация посредством сортировки вторичного сырья и доставки неисправного прибора на переработку, обработку и экологически безопасную утилизацию позволяет избежать негативного воздействия на окружающую среду и здоровье людей, а также способствует повторному использованию и/или переработке материалов оборудования. Несанкционированная утилизация изделия карается административной ответственностью в соответствии с действующими нормами.



## ПОИСК И УСТРАНЕНИЕ НЕИСПРАВНОСТЕЙ

Действия машины	Причины	Решение
Машина не включается.	Машина не подключена к сети электропитания.	Подключить машину к сети электропитания.
Машина долго нагревается или слишком низкая температура кофе.	Машина засорена накипью.	Удалить накипь.
Насос издает шум.	В резервуаре недостаточно воды.	Заполнить резервуар свежей питьевой водой.
	Резервуар для воды вставлен неправильно.	Правильно вставьте резервуар и слегка надавите.
Рычаг не смещается в позицию подачи кофе.	Контейнер для использованных капсул переполнен.	Опустошить контейнер для капсул. Повторно вставить капсулу.
	Капсула вставлена неправильно.	Повторно вставить капсулу, проверить правильность.
	Капсула застряла.	Несколько раз полностью открыть и закрыть рычаг, чтобы удалить капсулу.
Рычаг не поднимается полностью.	Контейнер для использованных капсул переполнен.	Опустошить контейнер для капсул.
Кофе готовится слишком быстро или он не кремообразный.	Использованная капсула не подходит для быстрого напитка.	Вставить новую капсулу и повторить или проверить цвет капсулы.
	Резервуар для воды вставлен неправильно.	Правильно вставьте резервуар и слегка надавите.
Машина не приготовила напиток или только несколько капель.	В резервуаре недостаточно воды.	Заполнить резервуар свежей питьевой водой.
	Машина засорена накипью.	Удалить накипь.
Приготовление напитка прекратилось.	В резервуаре недостаточно воды.	Заполнить резервуар свежей питьевой водой. Нажать кнопку соответствующего напитка, не меняя капсулу. Как только будет получено нужное количество кофе, остановить раздачу повторным нажатием кнопки этого напитка.
Наличие гранул кофе в чашке.	Небольшое количество гранул кофе всегда остается на дне чашки.	Это обычное явление и не указывает на неисправность машины.
Индикатор обслуживания (оранжевый) непрерывно горит.	Машина засорена накипью.	Удалите накипь.
Индикатор обслуживания (оранжевый) медленно мигает.	В резервуаре недостаточно воды.	Заполнить резервуар свежей питьевой водой.

**В случае возникновения неисправностей, не указанных в вышеприведенной таблице, или если указанные способы устранения неисправностей не оказывают желаемого эффекта, обращайтесь в центр сервисного обслуживания.**

**Для получения контактной информации см. главу «Гарантии» настоящего руководства.**

## ТЕХНИЧЕСКИЕ ХАРАКТЕРИСТИКИ

Изготовитель оставляет за собой право вносить изменения в технические характеристики изделия.

Номинальное напряжение - Номинальная мощность - Питание	..... См. табличку под основанием прибора.
Материал корпуса	..... Термопластмасса
Размер (ширина x глубина x высота) (мм)	..... 150 x 360 x 265
Вес	..... 4 кг
Длина силового кабеля	..... 0,8 м
Панель управления	..... верхняя часть машины
Резервуар для воды	..... 0,7 литров - Съёмный
Ёмкость контейнера для использованных капсул	..... 6-7
Бойлер	..... Н/ж сталь
Предохранительные устройства	..... Термоплавкий предохранитель

## **АВТОРИЗОВАННЫЕ ЦЕНТРЫ СЕРВИСНОГО ОБСЛУЖИВАНИЯ И ГАРАНТИЯ**

---

**С УСЛОВИЯМИ ГАРАНТИИ И СЕРВИСНОГО ОБСЛУЖИВАНИЯ ВЫ МОЖЕТЕ ОЗНАКОМИТЬСЯ В ТЕКСТЕ ГАРАНТИЙНОГО ТАЛОНА, ВХОДЯЩЕГО В КОМПЛЕКТ ИЗДЕЛИЯ.**

## Cafissimo көмегімен бүкіл кофе әлемін біліңіз

Сіздің Cafissimo құрылғысын таңдауға қуаныштымыз.

Cafissimo TUTTOCAFFÈ Tchibo кофе жөніндегі сарапшының көп жылдық тәжірибені және құштарлықті Saeco аса көрнекті техникалық құзыретпен және итальян тұрмыс қалпы жөніндегі сезіммен мінсіз байланыстырады.

Tchibo және Saeco мамандарының топтары машинаны және капсулаларды оңтайлы түрде үйлестіріп, кофенің толық хош иісін шығару үшін серіктесті.

Сондықтан TUTTOCAFFÈ машинаңызбен тамаша Espresso, Caffè Crema және сүзілген кофе түйменін басып ләззаттануға болады. Сеніміңіз үшін рақмет.

Cafissimo тобыңыз.



## Түйменін басып тамаша кафеден ләззат алу

TUTTOCAFFÈ машинаңызбен Espresso, Caffè Crema және сүзілген кофе түйменін басып қайнатуға болады.

Әрбір кофенің дәмін ашылу үшін біз, Cafissimo тобыңыз, үш қысым деңгей бар жүйені жетілдіре түстік. Сонымен біз сізге әр кофе түрлердің ең жақсы қайнату жолы бойынша озат қысым деңгеймен көпілдік береміз.

Жылдам және оңай пайдалануға үшін Cafissimo TUTTOCAFFÈ машинаңыздың Espresso, Caffè Crema және сүзілген кофе түймелердің түсі капсулалардың түсіне сәйкестендірген. Сонымен жай капсуланың түсі арқылы үшін қай түймені басуды біле аласыз.



 Ақ шыныаяқ / эспрессо



 Сары шыныаяқ /  
Caffè crema



 Көк шыныаяқ /  
сүзілген кофе



## Cafissimo хош иісті капсулалардың бүкіл әр түрлілік

Көп жылдық Tchibo кофе жөніндегі тәжірибеге сүйеніп, біз, Cafissimo тобыңыз, ең жақсы ғана Arabica кофе дәндерді таңдап аламыз да, оларды шабан пісу аяқталғаннан кейін Tchibo жеке кофе дәндер қуыру бойынша жақсартып аламыз. Сізге ең үлкен ләззат беру үшін, әрбір капсулы хош иісті сақтайтындай жабылған: солай тамаша хош иісі Сіздің шыныаяқ ішіне жайылады.

Cafissimo капсулдық жүйенің көмегімен әр түрлілігін біліңіз. Біздің Espresso, Caffè Crema және сүзілген кофе он екі түрлерден таңдап алыңыз да, Бразилияның, Эфиопияның, Колумбияның және Үндістанның ең тамаша кофе өсіретін өңірлері біліңіз. Біз біздің капсулдық әр түрлілігін Grand Classé лимиттелген түрлермен жүйелі түрде толықтырамыз.

## Cafissimo TUTTOCAFFÈ мүмкіндіктері туралы қысқаша мәліметтер

### Пайдалану оңай

Көз жетерліктің арқасында Espresso, Caffè Crema және сүзілген кофе тыпты оңай және таза түйменін басып қайнатуға болады.

### Бірегей үш қысым деңгейі бар жүйе

Машина мен капсула арасындағы зерделі өзара әрекеттесу арқасында әр кофе түрі автоматты түрде дұрыс қысым деңгеймен қайнатуға әзірленеді.

### Биіктігі реттелетін таму науасы

Биіктігі реттелетін таму науасының арқасында әр түрлі өлшемі шыныаяқтар Cafissimo TUTTOCAFFÈ машинасында жайғасады.

### Капсула контейнері

Кіріктірме ыңғайлы капсуланы лақтыруға арналған контейнердың арқасында жылдам және таза бір неше шыңыаяқтарды бірінен соң бірі әзірленесіз.

Әр түрлі сусындар үшін жеке бағдарламаланатын сусын өлшемі Кофенің күшін жеке талғамыңызға сай реттеңіз.

### Қуат тиімділігі

Куту режимінің және қақ түсіру туралы еске салғыш көмегімен TUTTOCAFFÈ машинаңыз айрықша қуат тиімді боп жұмыс істейді.

### 40 айлық кепілдік

Сізге өнімдеріміздің сапасын толығымен сенімді екенімізді көрсету үшін сізге өнімдерімізге 40 айлық ерен ұзын кепілдік береміз.



## Қысқаша

Басқару  
тақтасы

Капсула бөлімі

Ішінде:  
Кіріктірме капсула  
контейнері

Алынбалы су  
ыдысы

Реттелетін және  
алынбалы таму  
науасы



Басқару тақтасы туралы егжей-тегжейлі — түймелердің функциясы

Көрсеткіш шамы

On/Off (Қосу/Өшіру) түймесі

Эспрессо

Сүзілген кофе

Caffè crema



# Cafissimo



HD8602

TC. No.: 313174

TC. No.: 313175

TC. No.: 313176

TC. No.: 313177

TC. No.: 300087

TC. No.: 300090

TC. No.: 300093

ПАЙДАЛАНУ ТУРАЛЫ НҰСҚАУЛАР

НҰСҚАУЛАРДЫ МҰҚИАТ ОҚЫП ШЫҒЫҢЫЗ

## МАЗМҰНЫ

<b>МАҢЫЗДЫ</b> .....	<b>110</b>	<b>ТАЗАЛАУ ЖӘНЕ ТЕХНИКАЛЫҚ ҚЫЗМЕТ КӨРСЕТУ</b> ..	<b>115</b>
Қауіпсіздік туралы нұсқаулар .....	110	Жалпы тазалау .....	115
Сақ болыңыз .....	110	Пайдаланылған капсулалар тартпасын және қалдық су	
Ескерту .....	111	тартпасын босату .....	115
Стандарттарға сәйкестік .....	111	Су ыдысын күнделікті тазалау .....	116
<b>ӨНІМГЕ ШОЛУ</b> .....	<b>112</b>	Кофе тізбегін апта сайын тазалау .....	116
<b>ОРНАТУ</b> .....	<b>113</b>	<b>ҚАҚТЫ ТҮСІРУ</b> .....	<b>116</b>
Пайдалануға дайындау .....	113	<b>МАШИНАНЫҢ ЕСКЕРТУ ШАМДАРЫ</b> .....	<b>118</b>
Машинаны пайдалануға дайындау .....	113	<b>ҚОҚЫСҚА ЛАҚТЫРУ</b> .....	<b>118</b>
Машинаны бірінші рет немесе әрекетсіздік кезеңінен кейін		<b>АҚАУЛЫҚТАРДЫ ЖОЮ</b> .....	<b>119</b>
пайдалану .....	113	<b>ТЕХНИКАЛЫҚ СИПАТТАМАЛАР</b> .....	<b>119</b>
Автоматты түрде өшіру .....	113		
Шығару биіктігін реттеу .....	113		
<b>КОФЕ ҚАЙНАТУ</b> .....	<b>114</b>		
Кофе әзірлеу .....	114		
Кофе мөлшерін реттеу .....	115		
Алдын ала орнатылған мөлшерлерді қалпына келтіру .....	115		

## МАҢЫЗДЫ

### Қауіпсіздік туралы нұсқаулар

Бұл машина қауіпсіздік мүмкіндіктерімен жабдықталған. Соған қарамастан, кездейсоқ жарақат алуды немесе зақымды болдырмау үшін қауіпсіздік туралы нұсқауларды мұқият оқып шығыңыз және машинаны тек осы нұсқауларда сипатталғандай пайдаланыңыз. Осы пайдаланушы нұсқаулығын болашақта анықтама алу үшін сақтаңыз. Егер машинаны басқа біреуге берсеңіз, оған осы нұсқаулықты да беріңіз.



**САҚ БОЛЫҢЫЗ** термині және осы ескерту белгісі ықтимал ауыр жарақаттар, өмірге қауіп және/немесе машинаның зақымдалуы туралы ескертеді.



**ЕСКЕРТУ** термині және осы ескерту белгісі шағын жарақаттар және/немесе машинаның зақымдалуы туралы ескертеді.

### Сақ болыңыз

- Машинаны техникалық сипаттамаларына сай кернеуі бар бір ұшы жерге қосылған розеткаға қосыңыз.
- Машинаны жерге қосылған розеткаға қосыңыз.
- Қуат сымының үстелдің немесе үстелшенің жиегінен салбырап тұруына немесе ыстық беттерге тиюіне жол бермеңіз.
- Ешқашан машинаны, ашаны немесе қуат сымын суға батырмаңыз: ток соғу қаупі бар!
- Ыстық беттерге тимеңіз.
- Машинаны капсула бөлімін ашатын тұтқадан көтермеңіз. Машинаны жылжыту үшін сыртқы корпусынан ұстаңыз.
- Ешқашан машинаны қараусыз жұмыс істеуге қалдырмаңыз.
- Машина сырғымайтын табанмен жабдықталған. Жұмыс беттері жиі лакталған немесе пластик қабаттары бар болады және әр түрлі заттармен өңделеді. Бұл өнімдердің кейбіреулерінде резеңке табандарға кері әсер етіп, оларды жұмсартатын заттар болуы мүмкін. Қажет болса, машина астына сырғымайтын төсеме қойыңыз.
- Ашаны мына жағдайларда розеткадан суырыңыз:
  - ақаулық орын алса;
  - машина ұзақ уақыт бойы пайдаланылмайтын болса;
  - машинаны тазалау алдында.
- Қуат сымынан емес, ашадан тартыңыз. Ашаға ылғалды қолдармен тимеңіз.
- Аша, қуат сымы немесе машинаның өзі зақымдалған болса, машинаны пайдаланбаңыз.
- Машинаға немесе оның қуат сымына еш өзгертулер енгізбеңіз. Кез келген қауіпті болдырмау үшін бүкіл жөндеу жұмыстарын Saeco өкілеттеген сервистік орталық жүзеге асыруы керек.
- Машинаны 8 жастан кіші балалар пайдаланбауы керек.
- Машинаны 8 жастағы және одан жоғары балалар машинаны дұрыс пайдалану туралы нұсқаулар берілген болса және байланысты қауіптер туралы хабарланса немесе оларды ересек адам қадағаласа пайдалана алады.



- Тазалауды және техникалық қызмет көрсетуді 8 жасқа толмаса және ересек адам қадағаламаса, балалар орындамауы керек.
- Машинаны және оның қуат сымын 8 жасқа толмаған балалар жетпейтін жерде ұстаңыз.
- Машинаны дене, ақыл-ой немесе сезім қабілеттері төмен немесе тәжірибесі және/немесе дағдылары жетіспейтін адамдар машинаны дұрыс пайдалану туралы нұсқаулар берілген болса және байланысты қауіптер туралы хабарланса немесе оларды ересек адам қадағаласа пайдалана алады.
- Балалардың машинамен ойнамауын қадағалау керек.
- Ешқашан капсула бөліміне саусақтарды немесе заттарды салмаңыз.

## **Ескерту**

- Машина тек үйде пайдалануға арналған және асханалар немесе дүкендердегі, кеңселердегі, фермалардағы немесе басқа жұмыс орталарындағы қызметкерлердің асуілері сияқты орталарда пайдалануға арналмаған.
- Әрқашан машинаны жерге параллель, тегіс және тұрақты бетке қойыңыз.
- Машинаны ыстық беттерге немесе ыстық плита, жылытқыш немесе ұқсас жылу көзі жанына қоймаңыз.
- Тек түпнұсқалық Tchibo Cafissimo капсулаларын пайдаланыңыз. Басқа өндірушілердің капсулаларын, зақымдалған немесе пішіні өзгерген капсулаларды пайдаланбаңыз, әрі ешқашан капсулаларды немесе машинаны тартылған кофемен немесе лездік кофемен толтырмаңыз, өйткені бұл машинаны зақымдауы мүмкін. Бұл жағдайларда зақымға байланысты кез келген қажет жөндеу жұмыстары кепілдікпен қамтылмайды.
- Құрамдастарды салу немесе алу алдында машинаның салқындауына мүмкіндік беріңіз.
- Ешқашан су ыдысын толтыру үшін карбондалған, жылы немесе ыстық суды пайдаланбаңыз. Тек салқын суды пайдаланыңыз.
- Ешқашан күйдіргіш немесе абразивтік тазалау өнімдерімен тазаламаңыз. Жай сумен ылғалдандырылған жұмсақ шүберекті пайдаланыңыз.
- Машинаның қағын жүйелі түрде түсіріп отырыңыз. Машина қақ түсіру қажет кезді көрсетеді. Бұлай істемесеңіз, машина дұрыс жұмыс істеуін тоқтатады. Бұл жағдайда жөндеу жұмыстары кепілдікпен қамтылмайды!
- Машинаны 0°C-тан төмен температураларда сақтамаңыз. Жылыту жүйесінде қалған су қатып, зақым тудыруы мүмкін.
- Машина ұзақ уақыт бойы пайдаланылмайтын болса, су ыдысында су қалдырмаңыз. Су ластануы мүмкін. Машинаны іске қосқанда әрқашан таза суды пайдаланыңыз.
- Машинаны пайдаланғанда әрқашан таму науасы және пайдаланылған капсула тартпасы салынғанына көз жеткізіңіз.

## **Стандарттарға сәйкестік**

Бұл машина 2012/19/EU қоқыс электр және электрондық жабдық туралы еуропалық директивасына және 2011/65/EU электр және электрондық жабдықта белгілі бір қауіпті заттарды пайдалануды шектеу туралы еуропалық директивасына сай келеді.

# ӨНІМГЕ ШОЛУ

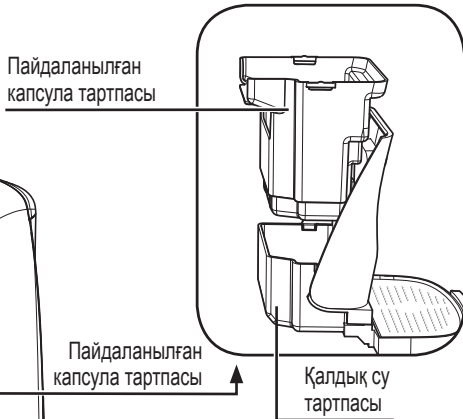
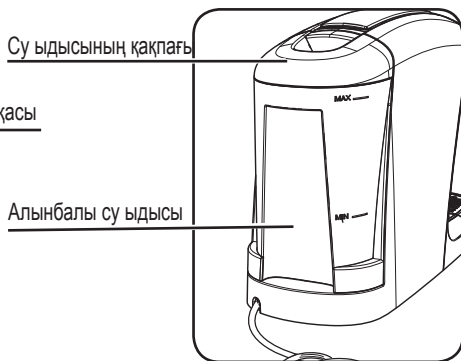
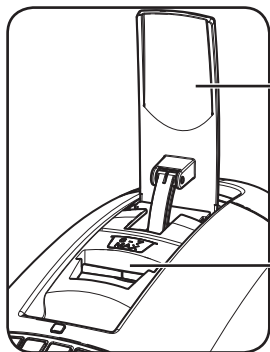
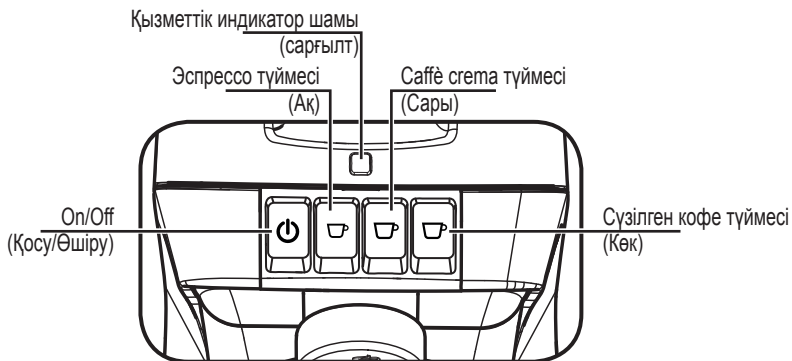

## ОРНАТУ

### Пайдалануға дайындау

Кофе машинасын орамнан шығарыңыз және қолайлы орынға қойыңыз.

### Машинаны пайдалануға дайындау

1- Су ыдысын негізінен алыңыз.



2- Су ыдысының қаппағын ашыңыз. Су ыдысын шайыңыз және су ыдысында көрсетілгендей МАХ деңгейіне дейін таза ауыз сумен толтырыңыз.



3- Су ыдысының қаппағын жабыңыз.

4- Су ыдысын негізіне қойыңыз.

**!** Ыстық су немесе кез келген басқа сұйықтық ыдысты және/немесе машинаны зақымдауы мүмкін. Машинаны сусыз пайдаланбаңыз. Ыдыста жеткілікті су бар екенін тексеріңіз.

5- Ашаны жарамды қуат кернеуі бар розеткаға қосыңыз.

6- Машинаны қосу үшін басқару тақтасында On/Off (Қосу/Өшіру) түймесін **⏻** басыңыз.

7- Қызметтік индикатор шам (сарғылт) жыпылықтайды, өйткені жүйеге әлі су айдалмаған. Келесі ежеде сипатталған нұсқауларды орындаңыз.

### Машинаны бірінші рет немесе әрекетсіздік кезеңінен кейін пайдалану

Бірінші рет іске қосқанда немесе машинаны 2 аптадан көбірек пайдаланбаңыз, төменде сипатталған қадамдарды орындаңыз.

1- Ыдысты шайыңыз және таза сумен толтырыңыз.

2- Тұтқа жабық екеніне көз жеткізіңіз және суретте көрсетілгендей кофе құю шүмегінің астына шыныаяқ қойыңыз.



3- Капсуланы салмастан Caffè crema түймесін **☞** (сары) басыңыз.

4- Шыныаяқ толғанда Caffè crema түймесін **☞** басып қайнату процесін тоқтатыңыз, содан кейін шыныаяқты босатыңыз.

**☰** Қайнату алдын ала орнатылған көлемге жеткеннен кейін тоқтайды.

5- 2-4 қадамдарын ыдыстағы бүкіл су шығарылғанша қайталаңыз.

6- Бүкіл су шығарылғанда қызметтік индикатор шамы (сарғылт) жыпылықтап, су ыдысын толтыру керек екенін көрсетеді. Ыдысты толтырып, 2-5 қадамдарын қайталаңыз.

7- Су ыдысын толтырыңыз; машина енді кофе қайнатуға дайын.

### Автоматты түрде өшіру

Машина 9 минут әрекетсіздіктен кейін автоматты түрде өшеді.

Машинаны қайта іске қосу үшін жай On/Off (Қосу/Өшіру) түймесін басыңыз **⏻**.

Машинаны On/Off (Қосу/Өшіру) түймесін **⏻** басу арқылы қолмен өшіруге болады.

### Шығару биіктігін реттеу

Машинада бірқатар шыныаяқ өлшемдерін пайдалануға болады.

Әр түрлі қайнату күйлерін алу үшін таму науасын екі деңгейде орналастыруға болады.

Таму науасын қажет деңгейде орналастыру үшін төмендегі нұсқауларды орындаңыз:

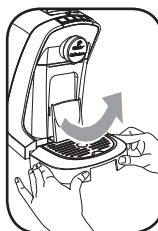

1-сур.



2-сур.

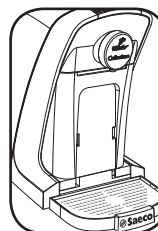



3-сур.

1- Аздап сыртқа және жоғары көтеру арқылы таму науасын машинадан ажыратыңыз (1-сур.).

2- Тиісті биіктік тесіктеріне істіктерді салу және аздап ішке және төмен итеру арқылы таму науасын бекітіңіз (2-сур.).

Сондай-ақ, ең жоғары мүмкін қайнату күйін жасау үшін таму науасын алуға болады (3-сур.). Бұл жағдайда шыныаяқ тікелей машина негізіне қойылады.

Қажет шыныаяқты, саптыаяқты немесе стаканды пайдалану үшін төмендегі нұсқауларды орындаңыз:

Эспрессо шыныаяғы  немесе Caffè crema шыныаяғы : таму науасы жоғары күйде.





Сүзілген кофе шыныаяғы : таму науасы төмен күйде.

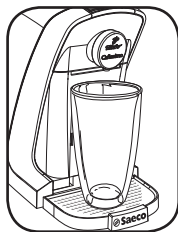

Латте макиато стаканы: таму науасын толығымен алыңыз және стаканды тікелей машина негізіне қойыңыз.



Эспрессо  (ақ) = «қара капсула»



Caffè crema  (сары) = «сары капсула»

Сүзілген кофе  (көк) = «көк капсула»

## КОФЕ ҚАЙНАТУ

### Кофе әзірлеу

1- Машинаны On/Off (Қосу/Өшіру)  түймесін басу арқылы қосыңыз. Жыпылықтайтын түйме машина қызу фазасында екенін көрсетеді.

 Кофе қайнату алдында On/Off (Қосу/Өшіру) түймесі  және сусын түймелері тұрақты жанып тұрғанын және ыдыста жеткілікті су бар екенін тексеріңіз.

 Ешқашан капсула бөліміне саусақтарды немесе кез келген басқа заттарды салмаңыз. Жалғыз дозалы капсулалардан бір кофе қайнатылады. Капсулаларды бір реттен көп ПАЙДАЛАНБАҢЫЗ. Эспрессо немесе Caffè crema әзірлеу кезінде машина қайнату алдындағы циклды орындайды. Қайнату алдындағы және қайнату циклдарының арасында қайнату процесінде естілетін кідіріс болады.

 Пайдаланылған капсулалар тартпасын және қалдық су тартпасын күнделікті босатып тұру ұсынылады. Капсуланы салмай тұрып пайдаланылған капсула тартпасы толы емес екенін тексеріңіз.

 Егер машина ұзақ уақыт бойы пайдаланылмаса және/немесе кофе шыныаяғы салқын болса, шыныаяқты шүмек астына қою және капсуланы пайдаланбастан эспрессо түймесін басу ұсынылады. Шыныаяқ ыстық сумен толтырылады. Бұл машинаны және шыныаяқты қыздырады. Содан кейін шыныаяқты босатып, төмендегі қадамдарды орындаңыз.

- 1- «Шығару биіктігін реттеу» параграфында көрсетілгендей кофе құю шүмегінің астына шағын шыныаяқты, үлкен шыныаяқты немесе стаканды қойыңыз.
- 2- Капсула бөлімін ашу тұтқасын көтеріңіз (1-сур.).
- 3- Капсуланы салыңыз (2-сур.).
- 4- Капсула бөлімін жабу үшін тұтқаны төмен түсіріңіз (3-сур.).

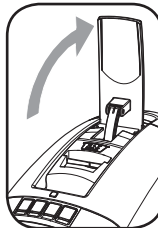

1-сур.

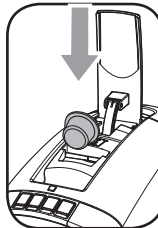



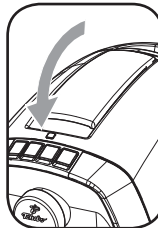

2-сур.



3-сур.

 Егер бөлім оңай жабылмаса, капсула дұрыс салынғанын және пайдаланылған капсула тартпасы толы емес екенін тексеріңіз.



- 5-  (ақ) түймесін Эспрессо,  (сары) түймесін Caffè crema немесе  (көк) түймесін сүзілген кофе алу үшін басыңыз.
- 6- Кофені қайнату алдын ала орнатылған деңгейге жеткенде автоматты түрде тоқтайды. Дәл сол түймесін екінші рет басу арқылы шығаруды ертерек тоқтатуға болады.
- 7- Пайдаланылған капсуланы пайдаланылған капсула тартпасына шығару үшін тұтқаны көтеріңіз.
- 8- Жаңадан қайнатылған кофеден ләззат алыңыз.

 Әр кофе қайнатқанда қалған судың шағын мөлшері таму науасына ағады. Сондықтан, таму науасын жүйелі түрде босатып тұрыңыз.

 Егер машина қайнату процесі кезінде тоқтаса және қызметтік индикатор шамы сарғылт түспен жыпылықтаса, су ыдысында енді су жоқ. Келесі әрекеттерді орындаңыз: ыдысты сумен толтырыңыз және құйылған сусынның түймесін басыңыз. Қажет мөлшерге жеткенде сусын түймесін қайтадан басу арқылы құюды тоқтатыңыз.

## Кофе мөлшерін реттеу

Әр капсула сүзілген кофенің, Caffè crema немесе Эспрессоның бір шыныаяғына жететін порцияға бөлінген және иісі оңтайлы түрде реттелген. Машина қайнатылған кофенің мөлшерін талғамыңызға және шыныаяқ, саптыаяқ немесе стакан өлшеміне сай реттеуге мүмкіндік береді.



Espresso (Эспрессо)  Caffè crema  немесе Filter coffee (Сүзілген кофе ) түймесін басқан сайын машина кофенің алдын ала орнатылған мөлшерін қайнатады.

Эспрессо шамамен 40 мл  
Caffè crema шамамен 125 мл  
Сүзілген кофе шамамен 125 мл



Бұл мөлшерді әр сусын үшін талғамыңызға сай қайта бағдарламалауға болады.

 **Орнатуға болатын ең аз мөлшер: шамамен 30 мл**  
**Орнатуға болатын ең көп мөлшер: шамамен 300 мл (сүзілген кофе, Caffè Crema және Espresso)**

Эспрессо мөлшерін қайта бағдарламалау процедурасы  (ақ) мысал ретінде көрсетілген.

 Кофе қайнату алдында On/Off (Қосу/Өшіру) түймесі  және сусын түймелері тұрақты жаңып тұрғанын және ыдыста жеткілікті су бар екенін тексеріңіз.



Эспрессо мөлшерін қайта бағдарламалау үшін төмендегі әрекеттерді орындаңыз :

- 1- Қажет болса, науаның күйін өзгертіп, кофе құю шүмегінің астына эспрессо шыныаяғын қойыңыз («Құю биіктігін реттеу» бөлімін қараңыз). Жаңа капсуланы алдыңғы параграфта сипатталғандай салыңыз;
- 2- Espresso (Эспрессо) түймесін  (ақ) қысқа аралықтармен жыпылықтай бастағанша 3 секунд бойы басып тұрыңыз. Кофе қайнату басталады.
- 3- Шыныаяқтағы кофе мөлшері қажет деңгейге жеткенде Espresso (Эспрессо) түймесін  (ақ) қайтадан басыңыз.

Енді Espresso (Эспрессо) түймесі  қайта бағдарламаланды. Оны басқан сайын машина бағдарламаланған кофе мөлшерін қайнатады.

 **Басқа сусындар үшін Caffè crema  (сары) немесе Filter coffee (Сүзілген кофе)  (көк) түймесін басу арқылы бірдей процедураны орындаңыз.**

## Алдын ала орнатылған мөлшерлерді қалпына келтіру

Сусын мөлшерлерін зауыттық параметрлерін қалпына келтіру үшін машина өшірулі кезде On/Off (Қосу/Өшіру)  және Filter coffee (Сүзілген кофе)  (көк) түймелерін 5 секунд бойы басып тұрыңыз. Барлық түймелер растау ретінде екі рет жыпылықтайды.

## ТАЗАЛАУ ЖӘНЕ ТЕХНИКАЛЫҚ ҚЫЗМЕТ КӨРСЕТУ

### Жалпы тазалау

 **Ең жақсы кофе дәмін алу және машинаның зақымдалуын болдырмау үшін кофе машинасын жүйелі түрде тазалап тұру маңызды.**

- 1- Тазалауды тек машина салқындағанда және желілік қуаттан ажыратылғанда орындауға болады.
- 2- Машинаны сұйықтықтарға қазір батырмаңыз.
- 3- Таму науасы мен таму шілтерді ғана ыдыс жуу машинасында жууға болады, бүкіл басқа заттарды ыдыс жуу машинасында жууға болмайды.
- 4- Тазалау үшін үшкір заттарды немесе күшті химиялық өнімдерді (еріткіштерді) пайдаланбаңыз.
- 5- Машинаны тазалау үшін жұмсақ, ылғалдандырылған шүберекті пайдаланыңыз.

### Пайдаланылған капсулалар тартпасын және қалдық су тартпасын босату

Шамамен 6-7 кофе қайнатудан кейін пайдаланылған капсулалар тартпасын да, қалдық су тартпасын да босату керек.

 **Ақаулықтарды және машинаның зақымдалуын болдырмау үшін кезеңді түрде пайдаланылған капсулалар тартпасы және қалдық су тартпасы толы емес екенін тексеріңіз.**

- 1- Аздап сыртқа және жоғары көтеру арқылы таму науасын алыңыз.

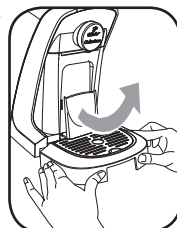

- 2- Пайдаланылған капсулалар тартпасын және қалдық су тартпасын машинадан тартып шығарыңыз.

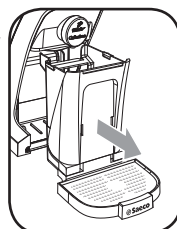

- 3- Сыртқа жылжыту және жоғары тарту арқылы пайдаланылған капсулалар тартпасын шығарыңыз.
- 4- Пайдаланылған капсулалар тартпасын босатыңыз.

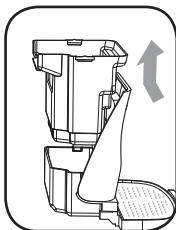

- 5- Қалдық су тартпасын босатыңыз.

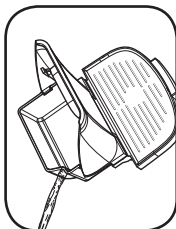

- 6- Таму науасын босатыңыз.

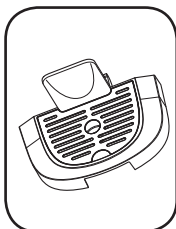

- 7- Барлық бөліктерді жылы құбыр суының астында шайыңыз. Содан кейін барлық бөліктерді жұмсақ шүберекпен құрғатыңыз.
- 8- Ішкі бөлікті ылғалды шүберекпен сүртіп алыңыз. Содан кейін құрғақ шүберекпен сүртіп алыңыз.



- 9- Пайдаланылған капсулалар тартпасын және қалдық су тартпасын қайта салыңыз.

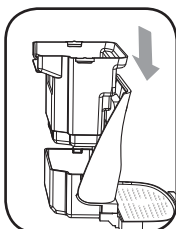

- 10- Пайдаланылған капсулалар тартпасын машинаға салыңыз. Оның орнына шырт етіп түскенін сезу керек.

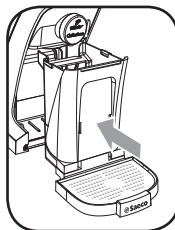

- 11- Таму науасын қайта қойыңыз.

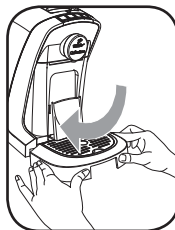

### Су ыдысын күнделікті тазалау

Су ыдысын күнде құбыр суының астында шайыңыз. Бұл су ыдысының төменгі жағындағы сүзгіні жиналған қақтың және басқа бөлшектердің бітеуін болдырмайды.

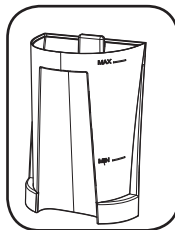

### Кофе тізбегін апта сайын тазалау

Кофе дәмін ең жақсы етіп сақтау үшін кофе тізбегін апта сайын тазалау керек. Төмендегі қадамдарды орындаңыз:

- 1- «Қюу биіктігін реттеу» бөлімінде көрсетілгендей кофе құю шүмегінің астына шыныаяқты қойыңыз.
- 2- Капсулалар бөлімін ашу үшін тұтқаны көтеріңіз. Бөлімнен кез келген капсуланы алыңыз. **Жаңасын салмаңыз!** Тұтқаны жабыңыз.
- 3- Caffè crema түймесін  (сары) басыңыз.
- 4- Қюу аяқталғаннан кейін шыныаяқты босатыңыз. Машина пайдалануға дайын.

### ҚАҚТЫ ТҮСІРУ

Қақты түсіру процедурасы шамамен 30 минутқа созылады және бір қақты түсіру және бір шаю циклынан тұрады. Қақты түсіру немесе шаю циклдарын үзбеңіз және машинаны өшірмеңіз.

Қақты түсіру циклы кезінде қақты түсіру ерітіндісі кофе құю шүмегінен аралықтармен құйылады.

Таза сумен шаю циклы кезінде кофе құю шүмегінен су үздіксіз шығады.

Қалыпты пайдалану кезінде машина ішінде қақ жиналады.











Машина қақ түсіру қажет уақытты қызметтік индикатор шамын  (сарғылт) үздіксіз жандырып автоматты түрде көрсетеді.

Егер жүйелі түрде машинаның қағын түсірмесеңіз немесе қақты түсіру процедурасын дұрыс орындамасаңыз, машина ішінде қақ қалдығы қалады. Бұл қақтың тезірек жиналуына әкеледі және соңында машинаның дұрыс жұмыс істеуін тоқтатады. Бұл жағдайда жөндеу кепілдікпен қамтылмайды!



 **Saeco қақ түсіру ерітіндісін (бөлек сатылады) пайдалану ұсынылады. Оның формуласы машинаның техникалық сипаттамаларын ескере отырып жасалған, бұл оның үздіксіз қызмет етуін, әрі оны қауіпсіз пайдалануды қамтамасыз етеді. Қақ түсіру ерітіндісін өндірушінің нұсқауларына және/немесе пайдалану елінде қолданылатын ережелерге сай қоқысқа лақтыру керек. Durgol қақ түсіру ерітіндісі де машинаның техникалық сипаттамаларына сай.**

 **Ескерту! Цикл аяқталғанша ешқашан қақ түсіру ерітіндісін немесе құйылған кез келген өнімдерді ішеңіз. Ешқашан сірке суын қақ түсіру ерітіндісі ретінде пайдаланбаңыз.**



- 1-Машинаны On/Off (Қосу/Өшіру) түймесін  басу арқылы өшіріңіз.
- 2- Бөлімде капсулалар жоқ екеніне көз жеткізіп, тұтқаны жабыңыз.
- 3- Су ыдысын, таму науасын, пайдаланылған капсулалар тартпасын және қалдық су тартпасын алып, босатыңыз.
- 4- Қақ түсіру ерітіндісінің қажет мөлшерін су ыдысына төгіңіз және MAX деңгейіне дейін таза сумен толтырыңыз.
- 5- Ыдысты, таму науасын, пайдаланылған капсулалар тартпасын және қалдық су тартпасын қайта салыңыз.
- 6- Содан кейін таму науасын алыңыз.
- 7- Ең аз сыйымдылық екеуін де жіберіңіз.
- 8- Espresso (Эспрессо)  (ақ) және Caffè crema  (сары) түймелерін 3 секунд бойы қызметтік индикатор шамы  (сарғылт) үздіксіз жанғанша немесе жыпылықтағанша бір уақытта басыңыз, қақ түсіруге кіру алындағы машинаның күйіне байланысты. Содан кейін түймелердің екеуін де жіберіңіз.
- 9- Espresso (Эспрессо) түймесі  (ақ) үздіксіз жанғанда машина қақ түсіру режимі белсендірілгенін көрсетеді.
- 10- Қақ түсіру ерітіндісін төгуді бастау үшін Espresso (Эспрессо) түймесін  (ақ) басыңыз. Машина кофе құю шүмегі арқылы жүйелі аралықтармен бүкіл қақ түсіру ерітіндісін төгеді. Осы қақ түсіру циклы бойы Espresso (Эспрессо) түймесі  (ақ) жыпылықтайды.







 **Filter coffee (Сүзілген кофе) түймесін  (көк) басу арқылы циклды уақытша тоқтатуға болады, мысалы, ыдысты босату үшін. Қақ түсіру процесін жалғастыру үшін оны қайтадан басыңыз.**

- 11-Машина қақ түсіру ерітіндісін толығымен құйғаннан кейін қызметтік индикатор шамы  (сарғылт) жыпылықтайды және Caffè crema түймесі  (сары) үздіксіз жанады.
- 12-Қақ түсіру ерітіндісі жиналған ыдыс пен қалық су ыдысты босатыңыз. Қалдық су тартпасын және таму науасын қайта салыңыз. Содан кейін ыдысты қайтадан кофе құю шүмегінің астына қойыңыз.
- 13-Су ыдысын алыңыз және шүмек астында шайыңыз, содан кейін MAX деңгейіне дейін таза сумен толтырыңыз. Ыдысты қайтадан машинаға салыңыз.
- 14-Шаю циклын бастау үшін Caffè crema түймесін  (сары) басыңыз. Машина кофе құю шүмегінен суды үздіксіз құяды. Бұл цикл кезінде Caffè crema түймесі  (сары) жыпылықтайды.
- 15-Шаю циклы аяқталғанда барлық түймелер бірнеше рет жыпылықтайды және машина өшеді.

 **Шаю үшін су ыдысын MAX (ЕҢ ЖОҒАРЫ) деңгейіне дейін толтырмаған болсаңыз, қызметтік индикатор шамы  (сарғылт) шаю циклының соңында жыпылықтай бастайды. Су ыдысын MAX (ЕҢ ЖОҒАРЫ) деңгейіне дейін толтырып, 14-қадамды қайталаңыз.**

- 16-Шаю суы жиналған ыдысы мен қалық су ыдысты босатыңыз.
- 17-Шаю суы жиналған ыдыс пен таму науасын қайтадан салыңыз.
- 18-Енді машина қайтадан кофе қайнатуға дайын.

 **Машинаны келесі рет қосқанда қызметтік индикатор шамы  (сарғылт) жыпылықтап, су ыдысы бос екенін көрсетеді. Су ыдысын толтырыңыз, капсуланы салыңыз, тұтқаны жабыңыз және сәйкес кофе түймесін басыңыз. Қызметтік индикатор шамы  (сарғылт) жыпылықтауын тоқтатады. Машина сусынды шыныаяққа құяды.**

 **Қақ түсіру немесе шаю циклы кезінде қуат сымын розеткадан суыру арқылы машинаны өшірген болсаңыз, кофе жасау мүмкін болуы үшін қақ түсіру процесін аяқтау керек. Қуат сымын қайтадан розеткаға қосыңыз. Машинаны қосу үшін On/Off (Қосу/Өшіру) түймесін  басыңыз. Егер Espresso (Эспрессо) түймесі  (ақ) жанып тұрса, Espresso (Эспрессо) түймесін  (ақ) басу арқылы қақ түсіру циклын жалғастырыңыз, содан кейін [11 – 18] қадамдарын орындаңыз. Егер Caffè crema түймесі  (сары) жанып тұрса, Caffè crema түймесін  (сары) басу арқылы шаю циклын жалғастырыңыз, содан кейін [15 – 18] қадамдарын орындаңыз.**

## МАШИНАНЫҢ ЕСКЕРТУ ШАМДАРЫ

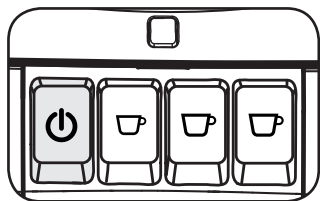

### ⏻ - Баяу жыпылықтайды

Машина қызу кезеңінде.

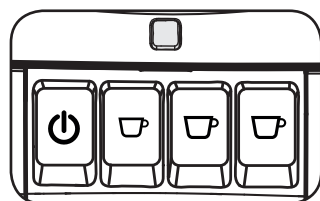

### ☐ - Үздіксіз жанған

Машинаның қағын түсіру қажет. Осы нұсқаулықтағы «Қақ түсіру» тарауын қараңыз.

### ☐ - Баяу жыпылықтайды

Су ыдысын толтыру керек.

Су ыдысын таза ауыз сумен толтырыңыз және қажет сусынды таңдаңыз.

Жүйе суға толады және қызметтік индикатор шамы өшеді.

 Егер сусын құйылып жатқанда су бітсе, су ыдысын қайта толтырыңыз және жаңа капсуланы салмастан сусын түймесін қайтадан басыңыз. Қажет мөлшерге жеткенде сусын түймесін қайтадан басу арқылы құюды тоқтатыңыз.

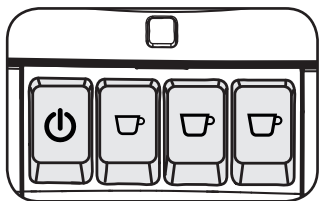

Барлық шамдар үздіксіз жанып тұр.

Машина пайдалануға дайын.

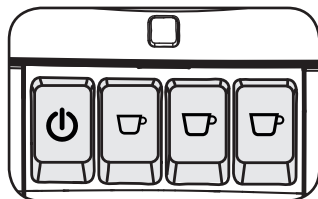

Барлық шамдар бір уақытта жыпылықтайды.

Сafissimo қызмет көрсету тобына хабарласыңыз. Қосымша байланыс мәліметтерін алу үшін осы нұсқаулықтың кепілдік тарауын қараңыз.

## ҚОҚЫСҚА ЛАҚТЫРУ

2012/19/EU электр және электрондық жабдық қоқысы (WEEE) туралы директивасына және әсіресе IX қосымшасына сай:

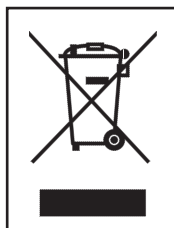

Құрылғыдағы немесе оның орамындағы сызылған дөңгелекті себеттің белгішесі өнімді жұмыс мерзімінің соңында басқа қоқыстан бөлек лақтыру керек екенін көрсетеді. Сондықтан, пайдаланушы қоқысқа лақтыру керек құрылғыны тиісті электрондық және электротехникалық жабдықты қайта өңдеу орталығына апаруы немесе оны түрі ұқсас жаңа құрылғыны сатып алғанда жеткізушіге тапсыруы керек. Осы өнімді кейінгі қайта өңдеу, өңдеу және қоршаған ортаға қауіпсіз қоқысқа лақтыру үшін бөлу ықтимал қоршаған ортаға және денсаулыққа қатысты қауіптерді болдырмауға көмектеседі, әрі құрылғыны құрайтын материалдарды қайта пайдалануға және/немесе қайта өңдеуге мүмкіндік береді. Ағымдағы ережелерде берілген нақты әкімшілік санкциялар пайдаланушының өнімді заңсыз қоқысқа лақтыруына қолданылады.



## АҚАУЛЫҚТАРДЫ ЖОЮ

Машина әрекеттері	Себептер	Шешімдер
Машина қосылмайды.	Машина желілік қуатқа қосылмаған.	Машинаны желілік қуатқа қосыңыз.
Машинаның қызуына көп уақыт қажет немесе кофе температурасы тым төмен.	Машина қақпен бітелген.	Машинадан қақты түсіріңіз.
Сорап шу шығарады.	Ыдыста су жеткіліксіз.	Су ыдысын таза ауыз сумен толтырыңыз.
	Су ыдысы дұрыс салынбаған.	Ыдысты дұрыс салыңыз және төмен итеріңіз.
Тұтқа құю күйіне жете алмайды.	Пайдаланылған капсула тартпасы толы.	Пайдаланылған капсула тартпасын босатыңыз. Капсуланы қайтадан салыңыз.
	Капсула дұрыс салынбаған.	Капсуланы қайтадан салыңыз. капсуланы дұрыс салынғанын тексеріңіз.
	Капсула тұрып қалды.	Капсуланы қайтадан салыңыз.
Тұтқа толығымен ашылмайды.	Пайдаланылған капсула тартпасы толы.	Пайдаланылған капсула тартпасын босатыңыз.
Кофе тым тез қайнатылады немесе кілегейлі жоқ.	Пайдаланылған капсула таңдалған өнім үшін жарамсыз.	Жаңа капсуланы салыңыз және процедураны қайтадан орындаңыз.
	Су ыдысы дұрыс салынбаған.	Ыдысты дұрыс салыңыз және төмен итеріңіз.
Кофе құйылмайды немесе тек тамшылап құйылады.	Ыдыста су жеткіліксіз.	Су ыдысын таза ауыз сумен толтырыңыз.
	Машинада қақ толы.	Машинадан қақты түсіріңіз.
Сусынды құю үзілді.	Ыдыста су жеткіліксіз.	Су ыдысын таза ауыз сумен толтырыңыз. Жаңа капсуланы салмастан үзілген сусынның сәйкес түймесін басыңыз. Қажет мөлшерге жеткенде сусын түймесін қайтадан басу арқылы құюды тоқтатыңыз.
Кофе шыныаяғында кофе гранулалары бар.	Шыныаяқтың төменгі жағында әрқашан кофе гранулаларының шағын мөлшері қалады.	Бұл қалыпты және ақаулық емес.
Қызметтік индикатор шамы (сарғылт) үздіксіз жанып тұр.	Машина қақпен бітелген.	Машинадан қақты түсіріңіз.
Қызметтік индикатор шамы (сарғылт) баяу жыпылықтауда.	Ыдыста су жеткіліксіз.	Су ыдысын таза ауыз сумен толтырыңыз.

## ТЕХНИКАЛЫҚ СИПАТТАМАЛАР

Өндіруші өнімнің техникалық сипаттамаларына өзгертулер енгізу құқығын сақтайды.

Номиналды кернеу - қуат көрсеткіші - қуат көзі	Машина астында орналасқан тақтайшаны қараңыз.
Корпустың материалы	термопластик
Өлшемі (ені x тереңдігі x биіктігі) (мм)	150 x 360 x 265
Салмағы	4 кг
Қуат сымның ұзындығы	0,8 м
Басқару тақтасы	жоғарғы жағында
Су ыдысы	0,7 литр - алынбалы
Пайдаланылған капсулалар тартпасының сыйымдылығы	6-7
Бойлер	тот баспайтын болат
Қауіпсіздік құрылғылары	жылулық сақтандырғыш

## SERVICE-SCHECK

Bitte diesen Scheck in Blockschrift ausfüllen und mit dem Artikel einsenden.

**Artikelnummer:** \_\_\_\_\_  
(bitte ausfüllen)

(Die Produktnummer Ihrer Cafissimo finden Sie auf der Unterseite des Geräts.)

Name \_\_\_\_\_

Straße, Nr. \_\_\_\_\_

PLZ, Ort \_\_\_\_\_

Land \_\_\_\_\_

Tel. (tagsüber) \_\_\_\_\_

**Liegt kein Garantiefall vor:**  
(bitte ankreuzen)

Maschine bitte unrepariert zurücksenden.

Bitte Kostenvoranschlag erstellen.

Fehlerangabe \_\_\_\_\_

\_\_\_\_\_

\_\_\_\_\_

\_\_\_\_\_

\_\_\_\_\_

\_\_\_\_\_

\_\_\_\_\_

\_\_\_\_\_

\_\_\_\_\_

Kaufdatum \_\_\_\_\_

Datum/Unterschrift \_\_\_\_\_

## SERVICE FORM

Please fill in the form in block capitals and forward it together with the product.

**Product number:** \_\_\_\_\_  
(please fill in)

(You can find your Cafissimo machine's product number under the machine.)

Name \_\_\_\_\_

Street, No. \_\_\_\_\_

City, post code \_\_\_\_\_

Country \_\_\_\_\_

Daytime tel. no. \_\_\_\_\_

**If repair is not covered by the guarantee:**  
(please check)

- Please return the product without repair.
- Please provide an estimate of costs.

Information about defect \_\_\_\_\_

\_\_\_\_\_

\_\_\_\_\_

\_\_\_\_\_

\_\_\_\_\_

\_\_\_\_\_

\_\_\_\_\_

\_\_\_\_\_

Date of purchase \_\_\_\_\_

Date/Signature \_\_\_\_\_

## KUPON SERWISOWY

Prosimy wypełnić kupon drukowanymi literami i dołączyć go do produktu.

**Numer artykułu:** \_\_\_\_\_  
(prosimy wypełnić)

(Numer produktu urządzenia Cafissimo można znaleźć na spodzie urządzenia.)

Imię i nazwisko \_\_\_\_\_

Ulica, numer \_\_\_\_\_

Kod pocztowy, miejscowość \_\_\_\_\_

Kraj \_\_\_\_\_

Tel. (w ciągu dnia) \_\_\_\_\_

**Jeżeli usterka nie jest objęta gwarancją:**  
(prosimy zakreślić)

Proszę o zwrot artykułu bez naprawy.

Proszę o oszacowanie kosztów naprawy.

Opis usterki \_\_\_\_\_

\_\_\_\_\_

\_\_\_\_\_

\_\_\_\_\_

\_\_\_\_\_

\_\_\_\_\_

\_\_\_\_\_

\_\_\_\_\_

\_\_\_\_\_

\_\_\_\_\_

\_\_\_\_\_

\_\_\_\_\_

\_\_\_\_\_

Data zakupu \_\_\_\_\_

Data/Podpis \_\_\_\_\_

## SERVISNÍ ŠEK

Šek prosím vyplňte hůlkovým písmem a přiložte k výrobku.

**Číslo výrobku:** \_\_\_\_\_  
(prosím vyplňte)

(Číslo výrobku Vašeho přístroje najdete na typovém štítku na dně kávovaru Cafissimo.)

Příjmení \_\_\_\_\_

Ulice a číslo \_\_\_\_\_

PSČ, místo \_\_\_\_\_

Země \_\_\_\_\_

Tel. č. (přes den) \_\_\_\_\_

**Pokud se nejedná o opravu ze záruky:**

(prosím zaškrtněte)

Zašlete mi prosím neopravený výrobek zpět.

Zašlete mi prosím předběžný rozpočet nákladů.

Chyba/vada \_\_\_\_\_

\_\_\_\_\_

\_\_\_\_\_

\_\_\_\_\_

\_\_\_\_\_

\_\_\_\_\_

\_\_\_\_\_

\_\_\_\_\_

Datum prodeje \_\_\_\_\_

Datum/podpis \_\_\_\_\_

## FORMULÁR ŽIADOSTI O TECHNICKÚ POMOC

Vyplňte tento formulár paličkovým písmom a zašlite ho spolu s výrobkom.

**Číslo výrobku:** \_\_\_\_\_  
(prosíme vyplniť)

(Číslo výrobku kávovaru Cafissimo je uvedené na spodnej časti prístroja.)

Meno a priezvisko \_\_\_\_\_

**Ak oprava nie je krytá zárukou:**  
(prosím vyberte možnosť)

Adresa \_\_\_\_\_

PSČ a mesto \_\_\_\_\_

Prajem si, aby mi bol výrobok vrátený bez opravy.

Krajina \_\_\_\_\_

Prajem si obdržať odhad nákladov na opravu.

Telefón dostupný v denných hodinách \_\_\_\_\_

Informácie o zistenej poruche

\_\_\_\_\_

\_\_\_\_\_

\_\_\_\_\_

\_\_\_\_\_

\_\_\_\_\_

\_\_\_\_\_

\_\_\_\_\_

\_\_\_\_\_

Dátum zakúpenia \_\_\_\_\_

Dátum a podpis \_\_\_\_\_

## SZERVIZ IGÉNYLŐ FORMANYOMTATVÁNY

Töltsé ki a nyomtatott betűkkel a formanyomtatványt és adja fel a termékkel együtt

**Termékkód:**

(kitöltendő)

\_\_\_\_\_

(A Cafissimo termékkód a gép alján található)

Név

\_\_\_\_\_

**Abban az esetben, ha a garancia nem érvényesül:**

(ügyfél által aláhúzendó)

Cím

\_\_\_\_\_

Kérem, a termék javítás nélküli visszajuttatását.

Irányítószám, város

\_\_\_\_\_

Ország

\_\_\_\_\_

Kérek javítási árajánlatot.

Napközben hívható telefonszám

\_\_\_\_\_

Az észlelt hibával kapcsolatos információk

\_\_\_\_\_

\_\_\_\_\_

\_\_\_\_\_

\_\_\_\_\_

\_\_\_\_\_

\_\_\_\_\_

\_\_\_\_\_

\_\_\_\_\_

Vásárlás időpontja

\_\_\_\_\_

Dátum aláírás

\_\_\_\_\_

## FORMULAR DE SOLICITARE A ASISTENȚEI

Completați formularul cu majuscule și expediați-l împreună cu produsul.

**Codul  
produsului:** \_\_\_\_\_  
(a se  
completa)

(Codul produsului Cafissimo se află pe baza aparatului).

Nume și prenume \_\_\_\_\_

Adresa \_\_\_\_\_

Cod poștal și oraș \_\_\_\_\_

Țara \_\_\_\_\_

Telefon valabil în timpul zilei \_\_\_\_\_

**Dacă reparația nu este acoperită  
de garanție:**

(se va bifa de către client)

Solicit returnarea produsului fără  
reparații.

Doresc să primesc o ofertă privind  
costurile reparației.

Informații privind defecțiunea identificată

---

---

---

---

---

---

---

---

---

---

Data cumpărării \_\_\_\_\_

Data și semnătura \_\_\_\_\_



## SERVİS TALEP FORMU

Formu büyük harfle doldurunuz ve ürün ile birlikte gönderiniz.

**Ürün kodu:**  
(doldurulacak) \_\_\_\_\_

(Cafissimo ürün kodu makinenin altında yer almaktadır.)

Ad ve soyad \_\_\_\_\_

Adres \_\_\_\_\_

Posta Kodu ve şehir \_\_\_\_\_

Ülke \_\_\_\_\_

Gündüz saatleri için telefon numarası \_\_\_\_\_

**Eğer onarım garanti kapsamında değilse:**

(müşteri tarafından işaretlenecek)

Ürünün tarafıma onarılmadan iade edilmesini istiyorum.

Onarım masrafları için fiyat teklifi almak istiyorum.

Karşılaşılan kusura dair bilgiler

\_\_\_\_\_

\_\_\_\_\_

\_\_\_\_\_

\_\_\_\_\_

\_\_\_\_\_

\_\_\_\_\_

\_\_\_\_\_

\_\_\_\_\_

Satın alınan tarih \_\_\_\_\_

Tarih ve imza \_\_\_\_\_

## БЛАНК ЗАПРОСА СЕРВИСНОГО ОБСЛУЖИВАНИЯ

Заполнить бланк печатными буквами и отправить его вместе с изделием.

**Код  
изделия:** \_\_\_\_\_  
(заполнить)

(Код изделия Saifissimo приведен на основании машины).

Имя и фамилия \_\_\_\_\_

Улица, № \_\_\_\_\_

Почтовый индекс и город \_\_\_\_\_

Страна \_\_\_\_\_

Телефон в дневное время \_\_\_\_\_

**Если ремонт не покрывается  
гарантией:**

(перечеркнуть нужную клетку)

Прошу вернуть изделие без  
ремонта.

Прошу выслать  
предварительную смету  
ремонтных работ.

Информация об обнаруженном дефекте

---

---

---

---

---

---

---

---

---

---

Дата покупки \_\_\_\_\_

Дата и подпись \_\_\_\_\_









# Cafissimo

100% TCHIBO ARABICA IN DER AROMAKAPSEL