

Saeco

GranBaristo

09

Norsk

BRUKSANVISNING

Type HD8964

Må leses nøye før du bruker maskinen.



NO

09

CE

Registrer produktet ditt og få assistanse på

www.saeco.com/welcome

Gratulerer med kjøpet av den superautomatiske kaffemaskinen Saeco GranBaristo!

For å få mest mulig ut av Saecos assistansetjeneste, bør du registrere produktet ditt på www.saeco.com/welcome.

Denne bruksanvisningen er gyldig for modellen HD8964.

Maskinen er laget for tilbereding av espresso ved bruk av hele kaffebønner, og er utstyrt med en melkekanne for å tilberede en perfekt cappuccino eller latte macchiato på en enkel og rask måte. I denne bruksanvisningen finner du all informasjonen du trenger for å installere, bruke, rengjøre og avkalke maskinen din.

INNHOOLD

VIKTIG	4
Sikkerhetsinstruksjoner	4
Advarsler	4
Forsiktig	6
Elektromagnetiske felter	7
Avhending	7
INSTALLASJON	8
Oversikt over produktet	8
Generell beskrivelse	9
FORBEREDELSE	10
Maskinens emballasje	10
Installasjon av maskinen	10
Demomodus-funksjon	12
FØRSTE GANGS BRUK	13
Valg av språk	13
Automatisk skylle-/rengjøringsyklus	14
Manuell skyllesyklus	15
Måling og programmering av vannhardhet	18
Installasjon av vannfilteret "INTENZA+"	20
Utskifting av vannfilteret "INTENZA+"	24
REGULERINGER	25
Kaffeprofil	25
Aktivere en ny brukerprofil	25
Deaktivering av en brukerprofil	26
Saeco Adapting System	28
Regulering av keramisk kaffekvern	28
Aromaregulering (kaffens intensitet)	29
Regulering av uttak	30
Regulering av kaffemengden i koppen	32
TILBEREDE KAFFE	33
Tilbereding av kaffe laget på kaffebønner	33
Tilbereding av kaffe med forhåndsmalt kaffe	34
MELKEKANNE	36
Fylling av melkekanne	36
Insetting av melkekanne	37
Fjerning av melkekanne	37

Tømming av melkekannen	38
TILBEREDING AV MELKEBASERTE DRIKKER	39
Hurtig AUTOMATISK RENGJØRINGSSYKLUS for kannen	42
Regulering av mengden for drikker med melk	43
SPESIELLE DRIKKER	45
Varmt vann	45
Regulering av uttak av varmt vann	47
Tilbereding av andre drikker fra menyen "Spesielle drikker"	48
Regulering av mengden i koppen ved andre drikker fra menyen "Spesielle drikker"	49
PROGRAMMERING AV DRIKKER	50
Aroma	51
Kaffemengde	51
Temperatur	51
Smak	52
Melkemengde	52
PROGRAMMERING AV VARMT VANN	52
Vannmengde	53
GJENOPPRETTING AV DRIKKEPARAMETRE	53
PROGRAMMERING AV MASKIN	54
Vanninnstillinger	54
Innstilling av språk	55
Standby-innstillinger	55
Tastelyd	56
Fabrikkinstillinger	56
STATISTIKK	56
VEDLIKEHOLD	57
Avkalking	57
Syklus for rengjøring av kaffeenheter	57
Rengjøring av melkekanne	58
RENGJØRING OG VEDLIKEHOLD	59
Daglig rengjøring av maskinen	59
Daglig rengjøring av vannbeholderen	61
Daglig rengjøring av melkekannen	61
Ukentlig rengjøring av melkekannen	64
Ukentlig rengjøring av kaffeenheter	68
Ukentlig rengjøring av kaffebønnebeholderen og brettet (om det finnes)	72
Månedlig rengjøring av melkekannen	73
Månedlig smøring av kaffeenheter	77
Månedlig rengjøring av kaffeenheter med avfettingstabletter	78
AVKALKING	81
UTILSIKTET AVBRYTELSE AV AVKALKINGSSYKLUSEN	86
MELDINGER PÅ DISPLAYET	87
PROBLEMLØSNING	89
ENERGISPARING	92
Standby	92
TEKNISKE DATA	93
GARANTI OG ASSISTANSE	93
Garanti	93
Assistanse	93
BESTILLING AV VEDLIKEHOLDSPRODUKTER	94
PRODUKTINNSTILLINGER	96

VIKTIG

Sikkerhetsinstruksjoner

Denne maskinen er utstyrt med sikkerhetsinnretninger. Du må likevel lese og følge sikkerhetsanvisningene nøye, og bare bruke maskinen i tråd med disse, slik at du unngår skader på personer eller gjenstander som følge av upassende bruk av maskinen. Ta vare på denne bruksanvisningen for eventuell fremtidig referanse.



Begrepet **ADVARSEL** og dette symbolet varslar brukeren om faresituasjoner som kan forårsake alvorlige personskader, livsfare og/eller skader på maskinen.



Begrepet **FORSIKTIG** og dette symbolet varslar brukeren om farlige situasjoner som kan forårsake lettere personskader og/eller skader på maskinen.



Dette symbolet varslar at du må lese bruksanvisningen grundig før du bruker eller vedlikeholder maskinen.

Advarsler

- Koble maskinen til et egnet strømuttak med spenning i samsvar med maskinens tekniske data.
- Koble maskinen til en jordet stikkontakt.
- Ikke la strømkabelen henge ned fra bordet eller benken, og ikke la den komme i kontakt med varme overflater.
- Legg aldri maskinen, støpselet eller strømkabelen i vann. Fare for elektrisk støt!
- Ikke hell væske på støpselet.
- Rett aldri varm vannsprut mot noen deler av kroppen: Fare for forbrenning!

- Ikke ta på varme overflater. Bruk håndtak og knotter.
- Etter å ha slått av maskinen ved å trykke på hovedbryteren på baksiden av maskinen, trekker du støpselet ut av kontakten:
 - hvis det skulle oppstå uregelmessigheter
 - hvis maskinen ikke skal brukes over lengre tid
 - før rengjøring av maskinen
- Trekk i støpselet og ikke i selve strømkabelen.
- Ikke ta på støpselet med våte hender.
- Ikke bruk maskinen hvis støpselet, strømkabelen eller selve maskinen er skadet.
- Ikke endre maskinen eller strømkabelen på noen som helst måte. Alle reparasjoner må foretas av et servicesenter som er godkjent av Philips for å unngå enhver form for fare.
- Maskinen må ikke brukes av barn under 8 år.
- Maskinen kan brukes av barn over 8 år, så fremt de på forhånd har fått opplæring i sikker bruk av maskinen og er oppmerksomme på farene som er forbundet med bruk av dette, eller de overvåkes av en voksen.
- Rengjøring og vedlikehold må ikke utføres av barn, med mindre de er over 8 år og under oppsyn av en voksen.
- Hold maskinen og strømkabelen utilgjengelig for barn under 8 år.
- Maskinen kan brukes av personer med reduserte fysiske, mentale eller sansemessige evner, eller med manglende erfaring og eller kjennskap til maskinen, så fremt de på forhånd har fått opplæring i sikker bruk av maskinen og er oppmerksomme på farene som er forbundet med bruk av dette, eller de er under oppsyn av en voksen.

- Pass på at barna ikke leker med maskinen.
- Putt aldri fingrene eller andre gjenstander inn i kaffekvernen.

Forsiktig

- Maskinen er kun laget for bruk i hjemmet. Den er ikke egnet for bruk på steder som kantiner, kjøkken på kontorer, i butikker, gårder eller på andre arbeidsplasser.
- Plasser alltid maskinen på en plan og stabil overflate.
- Ikke plasser maskinen på varme overflater, i nærheten av varme stekeovner, varmeovner eller lignende varmekilder.
- Putt kun brente kaffebønner i kaffebønnebeholderen. Malt kaffe, pulverkaffe, rå kaffe eller andre gjenstander vil kunne skade maskinen hvis de kommer inn i kaffebønnebeholderen.
- La maskinen avkjøles før du setter inn eller fjerner noen deler. Varmeflatene kan holde på restvarme etter bruk.
- Ikke hell varmt eller kokende vann i beholderen. Bruk kun kaldt drikkevann uten kullsyre.
- Ikke bruk slipepulver eller aggressive rengjøringsmidler til rengjøring. En myk klut fuktet med vann er nok.
- Foreta avkalking av maskinen regelmessig. Manglende avkalking vil føre til at maskinen slutter å virke korrekt. I så tilfelle vil ikke en eventuell reparasjon dekkes av garantien!
- Ikke oppbevar maskinen ved temperaturer under 0 °C. Restvannet inne i oppvarmingssystemet vil kunne fryse og dermed skade maskinen.
- Ikke la det være igjen vann i beholderen hvis maskinen

ikke brukes over lengre tid. Vannet vil kunne forurenses.
Bruk bare friskt vann hver gang du bruker maskinen.

Elektromagnetiske felter

Dette apparatet er i overensstemmelse med alle gjeldende aktuelle standarder og normer hva angår eksponering for elektromagnetiske felter.

Avhending



Dette symbolet på et produkt indikerer at produktet faller innunder EU-direktivet 2012/19/EU. Innhent informasjon om det lokale kildesorteringssystemet for elektriske og elektroniske produkter. Følg lokale reguleringer og ikke kast produktet i husholdningsavfallet. Korrekt avhending av gamle produkter bidrar til å forebygge negative virkninger på miljøet og menneskelig helse.

INSTALLASJON

Oversikt over produktet

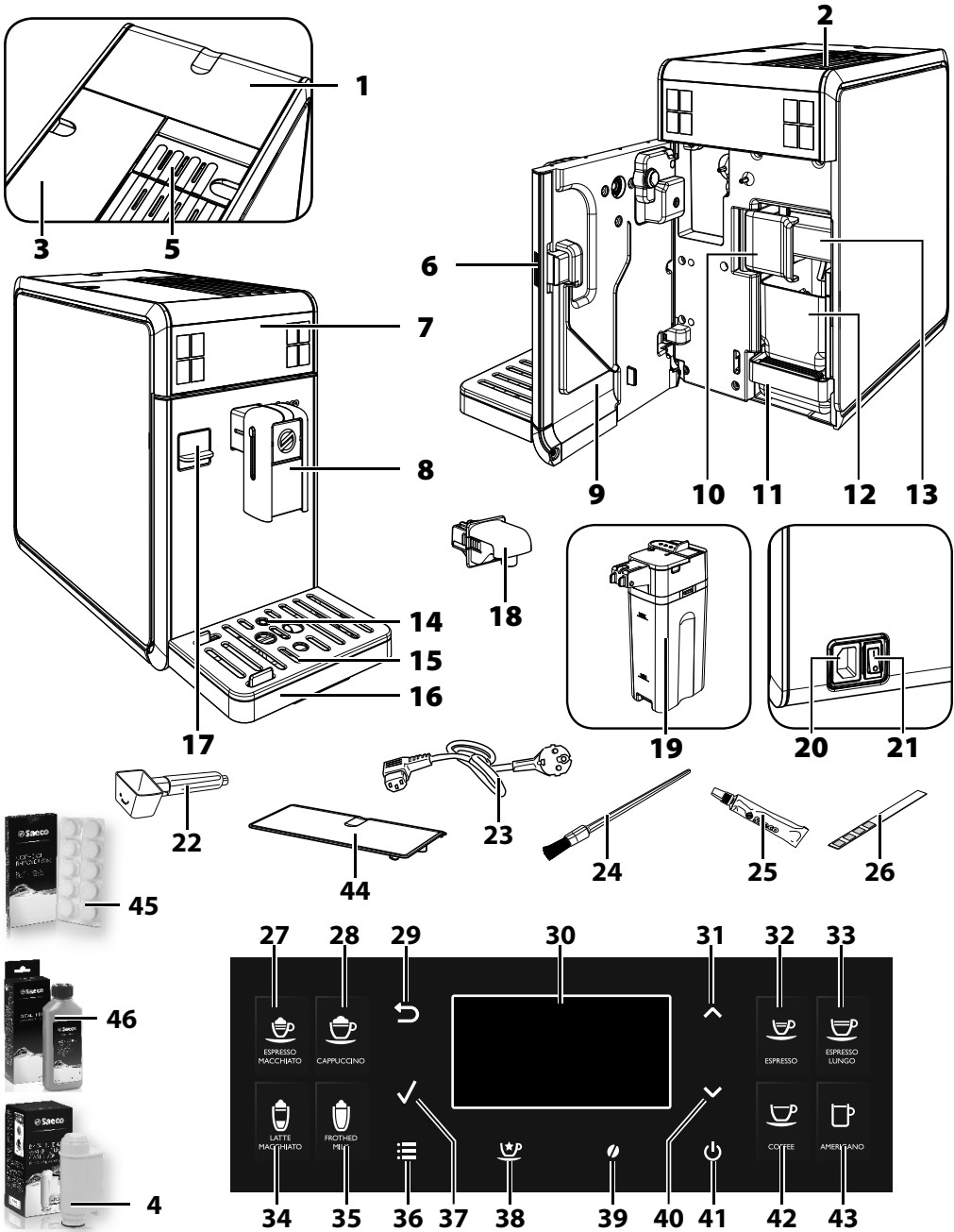

Generell beskrivelse

1. Lokk til kaffebønnebeholder og kaffebønnebeholder
2. Koppevarmer
3. Vannbeholder + lokk
4. "INTENZA+" vannfilter (tilbehør)
5. Rom for forhåndsmalt kaffe
6. Knapp betjeningsluke
7. Betjeningspanel
8. Uttakbart kaffeuttak
9. Betjeningsluke
10. Håndtak for blokkering/fjerning av kaffeenheten
11. Dråpesamler (intern)
12. Grutsamler
13. Kaffeenhet
14. Indikator for full dråpesamler
15. Kopperist
16. Dråpesamler (ekstern)
17. Beskyttelseslokk (tilbehør)
18. Vannuttak (uttrekkbar)
19. Melkekanne
20. Stikkontakt strømkabel
21. Hovedbryter
22. Måleskje for forhåndsmalt kaffe/nøkkel for regulering av kaffekvern.
23. Strømkabel
24. Rengjøringspensel (tilbehør)
25. Fett for kaffeenhet (tilbehør)
26. Strimmel for vannhardhetstest
27. Tast for Espresso Macchiato
28. Cappuccinotast
29. "ESC"-tast
30. LCD-display
31. "OPP"-tast
32. Espressotast
33. Tast for lang espresso
34. Tast for Latte Macchiato
35. Tast for varm melk
36. "MENU"-tast
37. "OK"-tast
38. Tast for "Spesielle drikker"
39. Tasten "Aroma" - Forhåndsmalt kaffe
40. "NED"-tast
41. Standby-tast
42. Kaffetast
43. Tast for Amerikansk kaffe
44. Beskyttelsesdeksel (tilbehør)
45. Avfettingstabletter (tilbehør)
46. Avkalkingsløsning (tilbehør)

FORBEREDELSE

Maskinens emballasje

Originalemballasjen er designet og laget for å beskytte maskinen under frakt. Vi anbefaler at du tar vare på emballasjen for eventuell framtidig transport.

Installasjon av maskinen

1 Ta dråpesamleren med rist og kannen ut fra emballasjen.

2 Ta maskinen ut av emballasjen.

3 For korrekt bruk anbefaler vi følgende:

- Velg et underlag som er sikkert, jevnt, og hvor ingen kan velte maskinen eller skades av den.
- Velg et sted som er tilstrekkelig opplyst, hygienisk og med en stikkontakt lett tilgjengelig.
- La det være en minimumsavstand mellom veggene og maskinen som angitt i figuren.

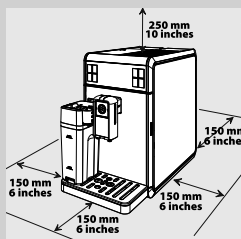

4 Sett dråpesamleren (ekstern) med rist helt inn på maskinen. Pass på at den er korrekt plassert, et "KLIKK" bekrefter at den er skikkelig festet.

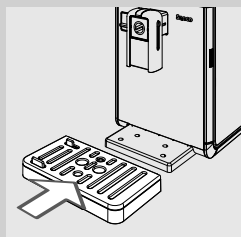

Merk:

Opgaven til dråpesamleren er å samle opp vannet som kommer ut fra uttaket under den automatiske skylle-/rengjøringscyklusen, og den eventuelle kaffen som vil kunne komme ut under tilberedning av drikker. Tøm og vask dråpesamleren daglig, og hver gang indikatoren viser at den er full.

Forsiktig:

IKKE ta ut dråpesamleren rett etter at du har slått på maskinen. Vent i et par minutter til skylle-/rengjøringscyklusen er over.

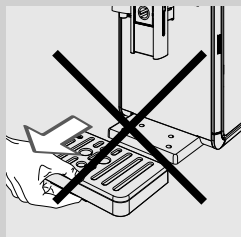

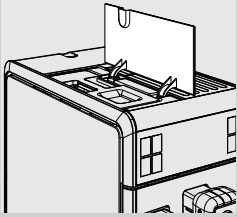

5 Løft det utvendige lokket.

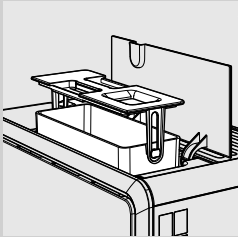

6 Trekk ut vannbeholderen ved hjelp av håndtaket som er integrert i det innvendige lokket.

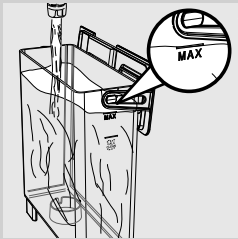

7 Skyll beholderen med friskt vann.

8 Fyll vannbeholderen med friskt drikkevann opp til nivået "MAX" og sett den inn i maskinen. Kontroller at den er satt helt inn.



Forsiktig:

Ikke fyll beholderen med varmt vann, kokende vann, vann med kullsyre eller andre væsker som vil kunne skade selve beholderen og maskinen.

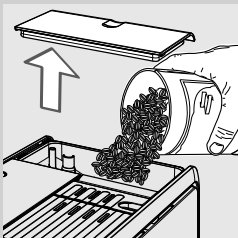

9 Ta lokket av kaffebønnebeholderen. Hell langsomt i kaffebønnene.



Merk:

Kaffebønnebeholderen inneholder et brett som vibrerer under kverningen og som fører bønnene ned i kaffekvernen.



Forsiktig:

Du må bare helle kaffebønner i kaffebønnebeholderen. Malt kaffe, pulverkaffe, karamellisert kaffe eller andre gjenstander vil kunne skade maskinen.

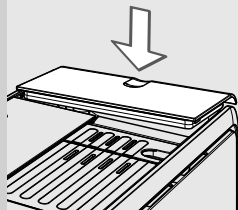

10 Sett lokket på plass på kaffebønnebeholderen igjen.

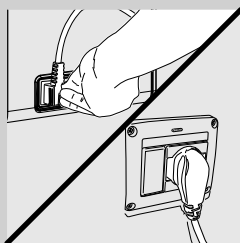

11 Sett i støpselet på baksiden av maskinen.

12 Sett støpselet i den andre enden av kabelen inn i en veggkontakt med egnet spenningsførsel.

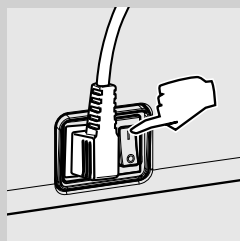

13 Sett hovedbryteren på baksiden av maskinen på "I" for å slå på maskinen.

Demomodus-funksjon

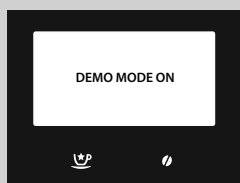

Maskinen er utstyrt med en driftssimuleringsfunksjon. Ved å holde tasten "☕" inne i mer enn 8 sekunder går maskinen inn i demomodus. For å gå ut av demomodus drar du ut strømkabelen og slår maskinen på igjen.

FØRSTE GANGS BRUK

Før bruk må følgende betingelser være til stede:

- 1) Du må velge språk.
- 2) Maskinen foretar en automatisk skylle-/rengjøringsssyklus.
- 3) Du må foreta en manuell skyllesyklus.

Valg av språk

Ved første gangs bruk av maskinen må du velge språk.

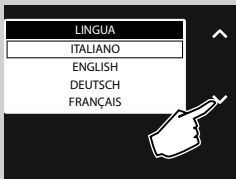

- 1 Følgende display vises. Velg ønsket språk ved å trykke på piltastene "✓" eller "∧".

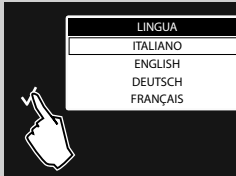

- 2 Trykk på tasten "✓" for å bekrefte.

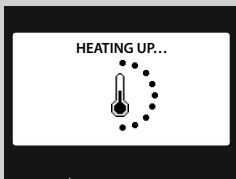

- 3 Maskinen er i oppvarmingsfasen.

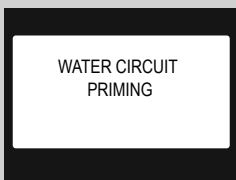

- 4 Når oppvarmingsfasen er over, fyller maskinen automatisk opp kretsen.

Automatisk skylle-/rengjøringscyklus

Når oppvarmingen er over foretar maskinen en automatisk skylle-/rengjøringscyklus av de innvendige kretsene, ved hjelp av friskt vann. Denne operasjonen tar mindre enn ett minutt.



- 1 Plasser en beholder under kaffeuttaket for å samle opp den lille vannmengden som føres ut.



- 2 Følgende display vises. Vent til syklusen avsluttes automatisk.



Merk:

Trykk inn tasten "↶" for å stanse uttaket.



- 3 Når operasjonene beskrevet over er avsluttet viser maskinen følgende display. Nå kan du foreta den manuelle skyllesyklusen.

Manuell skyllesyklus

Ved første gangs bruk av maskinen må du foreta en skyllesyklus. Under denne prosessen aktiveres kaffeuttakssyklusen og det renner friskt vann gjennom uttaket. Dette tar noen minutter.

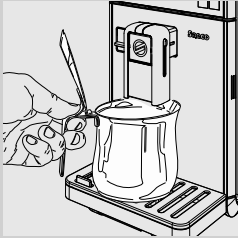

- 1 Sett en beholder under kaffeuttaket.



- 2 Kontroller at maskinen viser displayet under.



- 3 Trykk på tasten "☉" for å få adgang til menyen for valg av aroma.

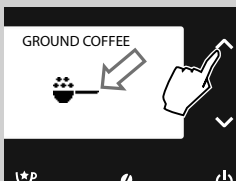

- 4 For å velge funksjonen for uttak av forhåndsmalt kaffe trykker du på piltastene "▼" eller "▲" til symbolet "☉" vises.



Merk:

Ikke fyll forhåndsmalt kaffe i rommet.

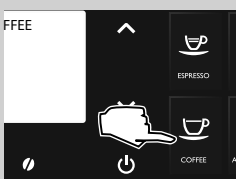

- 5 Trykk på tasten "☉".



- 6** Ved valg av produkt ber maskinen om bekreftelse på at det er fylt i malt kaffe. Trykk på tasten "✓". Maskinen begynner å føre ut vann fra kaffeuttaket. Når uttaket er over tømmer du beholderen.

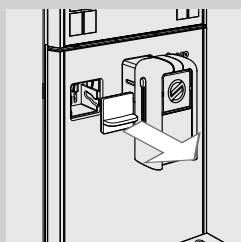

- 7** Fjern beskyttelsesdekselet (hvis det finnes).



Merk:

Oppbevar dekselet forsiktig.

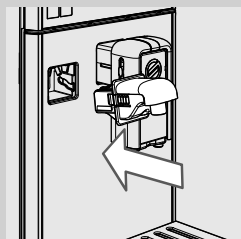

- 8** Hell forsiktig på vannuttaket og sett det helt inn på sporene på maskinen. Trykk og vri vannuttaket nedover til det festes til maskinen som vist i figuren.

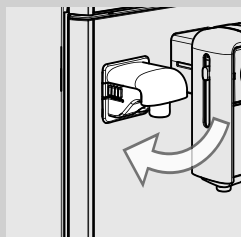

- 9** Sett en tom beholder under varmtvannsutttaket.

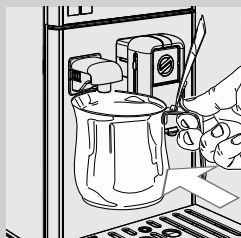

- 10** Trykk på tasten "☺".





11 Trykk på tasten "✓".

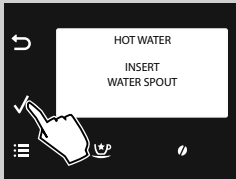

12 Trykk på tasten "✓". Når oppvarmingsfasen er ferdig begynner maskinen å føre ut vann.

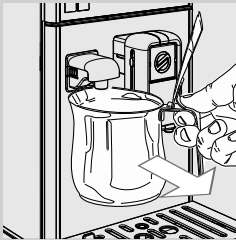

13 Fjern og tøm beholderen etter å ha ført ut vannet.

14 Gjenta operasjonene fra punkt 10 til punkt 13 til det ikke er mer vann igjen i beholderen, gå deretter til punkt 15.

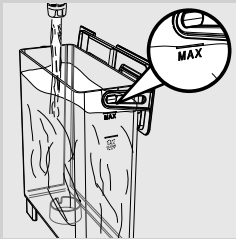

15 Når du er ferdig, fyller du vannbeholderen på nytt til MAX-nivået. Maskinen er nå klar for uttak. Dette symbolet vil vises.



Merk:

Hvis maskinen ikke har vært i bruk i to eller flere uker, vil den foreta en automatisk skylle-/ rengjøringscyklus når den slås på. Deretter er det nødvendig å sette i gang en manuell skyllesyklus som beskrevet over.

Den automatiske skylle-/rengjøringscyklusen settes også i gang automatisk når maskinen har vært i standby, eller slukket i over 15 minutter. Når syklusen er over kan du tilberede produkter.

Måling og programmering av vannhardhet

Måling av vannhardhet er svært viktig for å avgjøre hvor ofte maskinen må avkalkes, og for installasjon av vannfilteret "INTENZA+" (for flere detaljer om vannfilteret se neste kapittel).

Følg instruksjonene under for måling av vannhardheten.

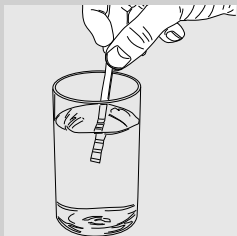

- 1 Dypp vannhardhetstesten (som medfølger maskinen) i vann i 1 minutt.



Merk:

Strimmelen kan kun brukes til en måling.

- 2 Vent i ett minutt.

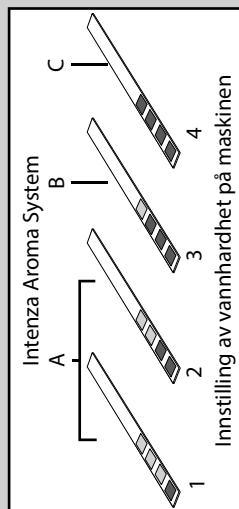

- 3 Kontroller hvor mange firkanter som blir røde, og se deretter tabellen på siden.



Merk:

Tallene på testen korresponderer med innstillingene for regulering av vannhardheten.

Mer presist:

- 1 = 1 (svært mykt vann)
- 2 = 2 (mykt vann)
- 3 = 3 (hardt vann)
- 4 = 4 (svært hardt vann)

Bokstavene korresponderer med referansepunktene som finnes nederst på vannfilteret "INTENZA+" (se neste kapittel).

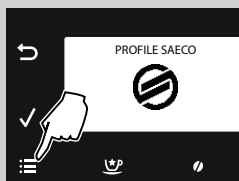

- 4 Trykk på tasten  for å få adgang til maskinens hovedmeny.

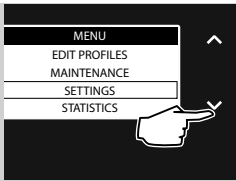

5 Trykk på tasten "✓" for å velge "SETTINGS".

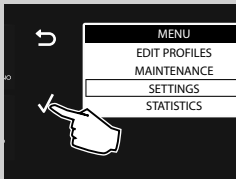

6 Trykk på "✓" for å bekrefte.

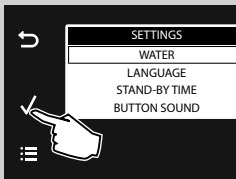

7 Trykk på "✓" for å bekrefte valget "WATER".

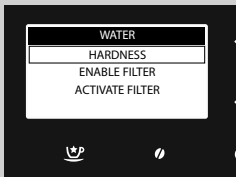

8 Trykk på "✓" for å bekrefte valget "HARDNESS".

 **Merk:**

Maskinen leveres med en standardinnstilling for vannhardhet som passer for store deler av vanntypene.

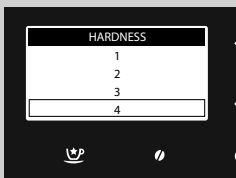

9 Trykk på tasten "✓" for å øke verdien, eller på tasten "∧" for å minske verdien.

10 Trykk på tasten "✓" for å bekrefte innstillingen.

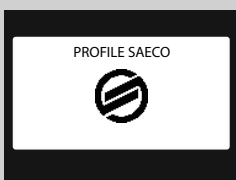

11 Trykk på tasten "☰" for å gå ut av programmeringsmenyen. Nå er maskinen klar til å tilberede kaffe.

Installering av vannfilteret "INTENZA+"



Vi anbefaler at du installerer vannfilteret "INTENZA+", som begrenser dannelsen av kalk inne i maskinen og gir kaffen din en mer intens aroma. Vannet er svært viktig i tilberedningen av en kaffe, og det er derfor ekstremt viktig å kunne filtrere det på profesjonelt vis. Vannfilteret "INTENZA+" hindrer dannelsen av mineralavleiringer, og forbedrer dermed vannkvaliteten.

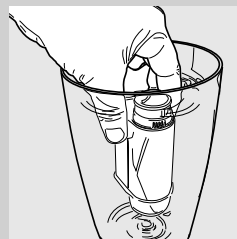

- 1 Ta vannfilteret "INTENZA+" ut av pakningen og dypp det vertikalt (med åpningen opp), i kaldt vann og trykk forsiktig på sidene for å klemme ut luftboblene.

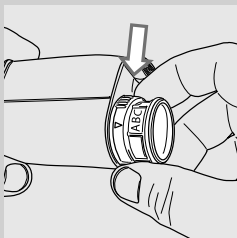

- 2 Still inn vannfilteret "INTENZA+" i henhold til målingene (se forrige kapittel) og spesifikasjonene nederst på filteret:
A = mykt vann – tilsvarer 1 eller 2 på teststrimmelen
B = hardt vann (standard) – tilsvarer 3 på teststrimmelen
C = svært hardt vann – tilsvarer 4 på teststrimmelen



- 3 Trykk på tasten "☰" for å få adgang til maskinens hovedmeny.

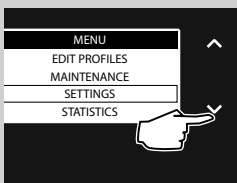

- 4 Trykk på tasten "▼" for å velge "SETTINGS".

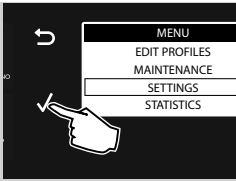

5 Trykk på "✓" for å bekrefte.

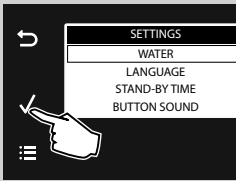

6 Trykk på "✓" for å bekrefte valget "WATER".

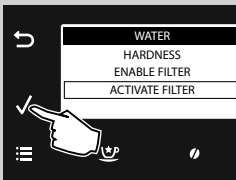

7 Trykk på tasten "▼" for å velge "ACTIVATE FILTER".

8 Trykk på "✓" for å bekrefte.

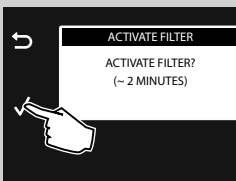

9 Trykk på "✓" for å bekrefte.



Merk:

Trykk på tasten "↶" for å gå ut av aktiveringen.

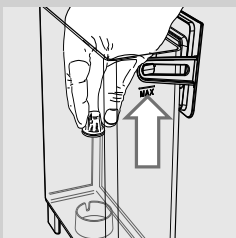

10 Ta ut det lille hvite filteret fra vannbeholderen og oppbevar det på et tørt sted.

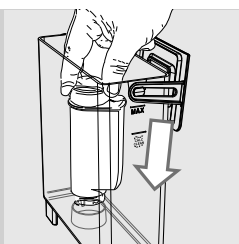

11 Putt inn vannfilteret "INTENZA" i den tomme vannbeholderen. Dytt det ned så langt det går.

12 Fyll vannbeholderen med friskt drikkevann opp til nivået "MAX" og sett den inn i maskinen igjen.



13 Trykk på "✓" for å bekrefte.

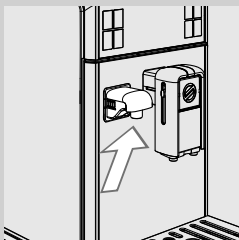

14 Kontroller at vannuttaket er korrekt installert.

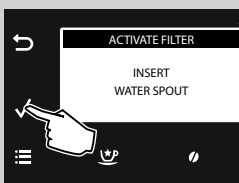

15 Trykk på "✓" for å bekrefte.

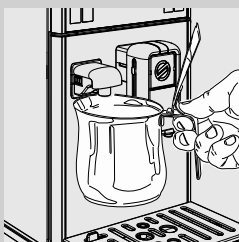

16 Sett en beholder under varmtvannsutttaket.



17 Trykk på "✓" for å bekrefte.

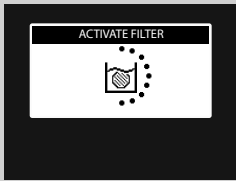

18 Maskinen begynner å føre ut vann. Dette skjermbildet vises.

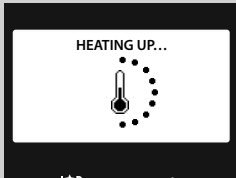

19 Maskinen varmes opp.

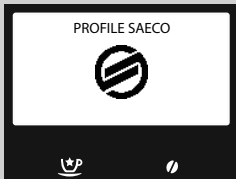

20 Fjern og tøm beholderen når uttaket er over. Nå er maskinen klar til å tilberede kaffe.

På denne måten er maskinen programmert for å informere brukeren om behovet for å skifte ut vannfilteret "INTENZA+".

Utskifting av vannfilteret "INTENZA+"

Når det er nødvendig å skifte ut vannfilteret "INTENZA+" vises dette symbolet.

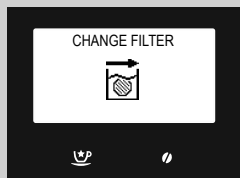

- 1 Skift ut filteret i henhold til beskrivelsen i forrige kapittel.
- 2 Maskinen er nå programmert for et nytt filter.

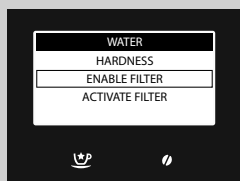

Merk:

Hvis filteret allerede er installert og du vil ta det ut uten å skifte det ut, velg alternativet "**ENABLE FILTER**" og still det inn på OFF.

Hvis vannfilteret "INTENZA+" ikke finnes på maskinen, må du sette det lille hvite filteret du fjernet tidligere i beholderen.



Merk:

Trykk på tasten "☰" en eller flere ganger for å gå ut.

REGULERINGER

Du kan foreta enkelte reguleringer på maskinen for å tilberede best mulig kaffe.

Kaffeprofil

Maskinen gjør det mulig å tilfredsstille den personlige smaken til hver enkelt bruker, med muligheten for å tilpasse maksimalt 6 forskjellige profiler.

Maskinen er forhåndsinnstilt med 3 forskjellige profiler som er tilpasset de forskjellige kaffetyperne som finnes i handelen. Den forhåndsdefinerte er merket med symbolet til venstre.

Det er mulig å aktivere 3 profiler til, som kan tilpasses brukeren fullstendig. For enklere bruk representeres hver bruker med sitt eget personlige symbol, som kan velges under programmeringen.

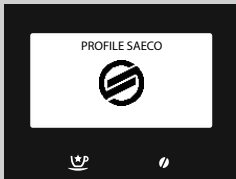

Aktivere en ny brukerprofil

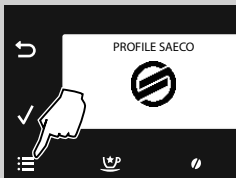

1 Trykk på tasten "☰" for å få adgang til maskinens hovedmeny.

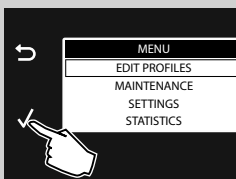

2 Trykk på "✓" for å bekrefte.

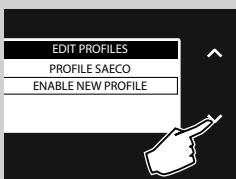

3 Om nødvendig, trykk på tasten "✓" for å velge "ENABLE NEW PROFILE".



4 Trykk på "✓" for å bekrefte.

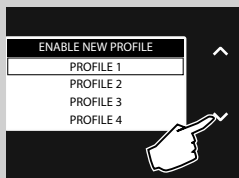

5 Trykk på tasten "▼" eller tasten "▲" for å velge en ønsket profil, som skal knyttes til et spesifikt symbol.



Merk:

Når profilen allerede er aktivert vil ikke de forskjellige alternativene vises.

6 Trykk på "✓" for å bekrefte.



7 Nå kan du tilpasse drikkene (se kapittelet "Programmering av drikker").

Deaktivering av en brukerprofil

Du kan deaktivere en brukerprofil som allerede er aktivert, men du kan ikke deaktivere de forhåndsinnstilte profilene.



Merk:

I dette tilfellet beholdes alle de tilhørende innstillingene i minnet, men de vises ikke. Det respektive symbolet blir på nytt tilgjengelig for aktivering. For å aktivere profilen igjen, se avsnittet "Aktivere en ny brukerprofil".

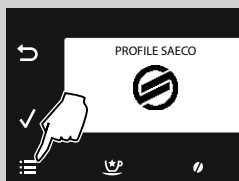

1 Trykk på tasten "☰" for å få adgang til maskinens hovedmeny.



2 Trykk på "✓" for å bekrefte.

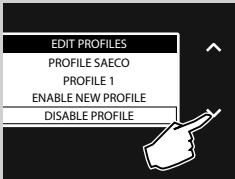

3 Trykk på tasten "▼" for å velge "DISABLE PROFILE".

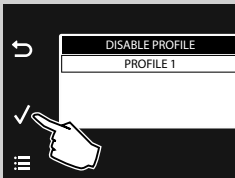

4 Trykk på tasten "▼" for å velge profilen som skal deaktiveres. Trykk på tasten "✓" for å bekrefte. Nå er profilen deaktivert.



Merk:

På displayet på siden kan det finnes like mange profiler som det har blitt aktivert profiler tidligere. Kun den valgte profilen vil deaktiveres.

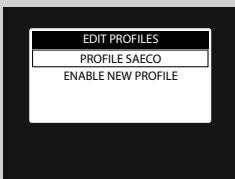

5 Følgende display vises.

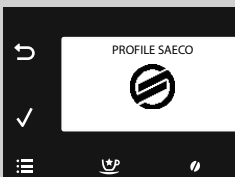

6 Trykk på tasten "☰" for å gå ut av programmeringsmenyen. Nå er maskinen klar til å tilberede kaffe.

Saeco Adapting System

Kaffe er et naturprodukt, og egenskapene kan variere avhengig av opphavssted, blanding og brenning. Maskinen er utstyrt med et automatisk reguleringsystem som gjør det mulig å bruke alle typer kaffebønner som finnes i handelen, unntatt karamelliserte kaffebønner.

Maskinen reguleres automatisk etter uttak av noen kopper kaffe, for å optimere uttaket.

Regulering av keramisk kaffekvern

Den keramiske kaffekvernen garanterer alltid en perfekt kverningsgrad og spesifikke korn for hver kaffespesialitet.

Denne teknologien gir en total konservering av aromaen og garanterer ekte italiensk smak i hver kopp.



Advarsel:

Den keramiske kaffekvernen inneholder bevegelige deler som kan være farlige. Ikke stikk inn fingrene eller andre gjenstander. Reguler den keramiske kaffekvernen kun ved hjelp av reguleringsnøkkelen.

Du kan regulere den keramiske kaffekvernen for å tilpasse kverningsgraden på kaffen til din personlige smak.

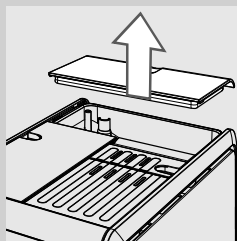

- 1 Ta lokket av kaffebønneholderen.

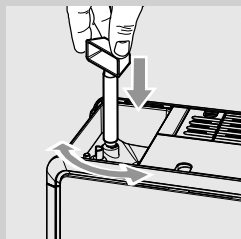

- 2 Trykk ned og vri velgeren for regulering av kaffekvernen plassert under kaffebønneholderen **ett trinn av gangen**. Bruk reguleringsnøkkelen som følger med maskinen. Smaksforskjellen merkes etter uttak av 2-3 kaffekopper.



Advarsel:

For å unngå skader på maskinen må du ikke dreie kaffekvernen mer enn trinn av gangen.

Regulering av uttak

Kaffeuttaket kan reguleres i høyden for å tilpasse størrelsen på de koppene du ønsker å bruke best mulig.

For å foreta reguleringen, hever eller senker du kaffeuttaket manuelt ved å plassere fingrene som vist i figuren.

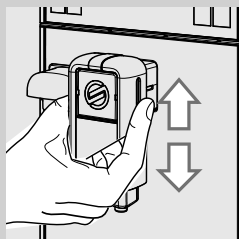

Merk:

Når du fjerner uttaket for å bruke store beholdere, eller for rengjøring, må du passe på at du setter det inn i riktig retning under montering. Hvis du kan se denne trekanten ble ikke uttaket riktig montert.

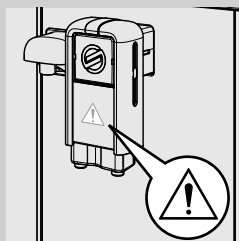

De anbefalte posisjonene er:
For bruk av små kopper.

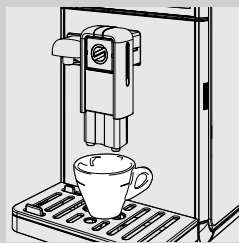

For bruk av store kopper.



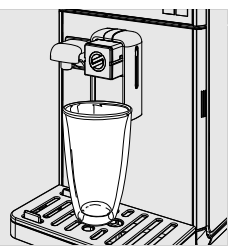

For bruk av glass til Latte Macchiato.



Merk:

Du kan flytte uttaket mot maskinen.

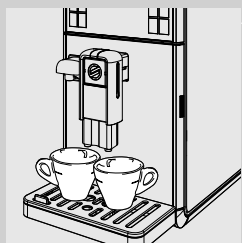

Du kan plassere to kopper under uttaket for å føre ut to kopper kaffe samtidig.

Regulering av kaffemengden i koppen

Maskinen gjør det mulig å regulere mengden utført kaffe eller melk på bakgrunn av personlig smak og størrelsen på koppene.

Hver gang du trykker inn tastene Espresso "☺", Café Crème "☹", Kaffe "☹" og Amerikansk Kaffe "☐" fører maskinen ut en forhåndsbestemt mengde produkt. Hver av tastene kan programmeres individuelt for en spesifikk innstilling.

Framgangsmåten under illustrerer programmering av espressotasten "☺".

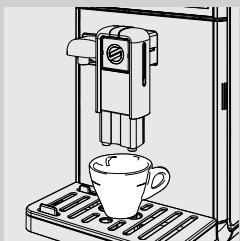

- 1 Sett en kopp under kaffeuttaket.

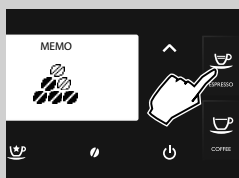

- 2 Trykk og hold tasten Espresso "☺" inne til symbolet "MEMO" vises på displayet. Slipp deretter tasten. Nå er maskinen i programmeringsfasen. Maskinen begynner å tilberede kaffe.

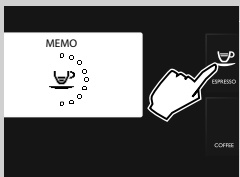

- 3 Trykk på tasten Espresso "☺" når du har oppnådd ønsket kaffemengde.

Nå er espressotasten "☺" programmert, hver gang du trykker på denne tasten, vil maskinen føre ut den samme mengden espresso som du nettopp har programmert.



Merk:

Følg den samme fremgangsmåten for programmering av tastene Café Crème "☹", Kaffe "☹" og Amerikansk Kaffe "☐".

Trykk på den valgte kaffetasten en gang til for å avbryte uttaket av kaffe når du har oppnådd ønsket mengde.

Du kan dessuten regulere vannmengden i drikken ved hjelp av "EDIT PROFILES" (se kapittelet "Programmering av drikker", alternativet "COFFEE AMOUNT").

TILBEREDE KAFFE

Før du lager kaffe, må du kontrollere meldingene på displayet og at vannbeholderen og kaffebønnebeholderen er fylt opp.

Tilbereding av kaffe laget på kaffebønner

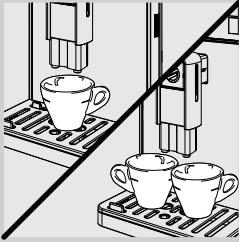

- 1 Sett 1 eller 2 kopper under kaffeuttaket.



- 2 Trykk på tasten "☕" for en espresso, tasten "☕" for en Café Crème, tasten "☕" for en kaffe eller tasten "☕" for en amerikansk kaffe.

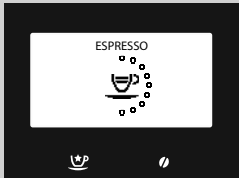

- 3 For å tilberede 1 kopp kaffe, trykk på den ønskede tasten en enkelt gang. Følgende display vises.

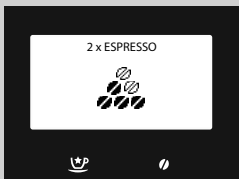

- 4 For å tilberede 2 kopper kaffe trykker du på den ønskede tasten to ganger etter hverandre. Følgende display vises.

Merk:

I denne funksjonsmodusen sørger maskinen automatisk for å male og dosere riktig mengde kaffe.

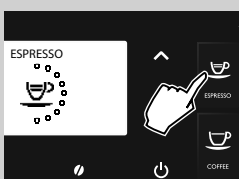

- 5 Etter å ha fullført forhåndstrekkingen begynner kaffen å komme ut av kaffeuttaket.

- 6 Kaffetilberedningen stanser automatisk når det forhåndsinnstilte nivået er nådd. Trykk på den samme tasten for å stanse tidligere.

Tilbereding av kaffe med forhåndsmalt kaffe

Med denne funksjonen kan du bruke forhåndsmalt og decaffeineret kaffe. Med funksjonen for forhåndsmalt kaffe kan du bare tilberede en kaffe om gangen.

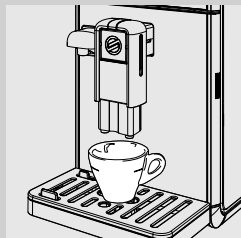

- 1 Sett en kopp under kaffeuttaket.



- 2 Trykk på tasten "☉" for å få adgang til menyen for valg av aroma.

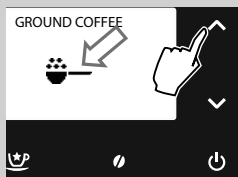

- 3 For å velge funksjonen for uttak av forhåndsmalt kaffe trykker du på piltastene "▼" eller "▲" til symbolet "☉" vises.

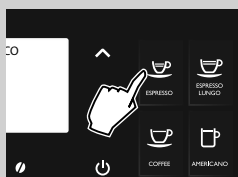

- 4 Trykk på tasten "☉" for en espresso, tasten "☉" for en Café Crème eller tasten "☉" for en kaffe.

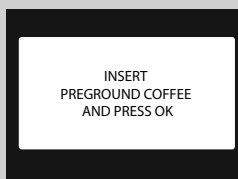

- 5 Ved valg av produkt ber maskinen om bekreftelse på at det er fylt i malt kaffe.

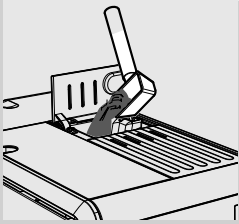

6 Åpne lokket til rommet for forhåndsmalt kaffe.

7 Fyll i en måleskje med forhåndsmalt kaffe i rommet. Bruk kun måleskjeen som følger med maskinen. Steng deretter lokket til rommet for forhåndsmalt kaffe.



Advarsel:

Putt bare forhåndsmalt kaffe i rommet for forhåndsmalt kaffe. Innføring av andre stoffer eller gjenstander kan forårsake alvorlige skader på maskinen. Denne typen reparasjon dekkes IKKE av garantien!

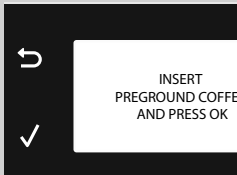

8 Trykk på tasten "✓". Etter å ha fullført forhåndstrekkingen begynner kaffen å komme ut av kaffeuttaket.



9 Kaffetilberedningen stanser automatisk når det forhåndsinnstilte nivået er nådd. Trykk på den samme drikketasten for å stanse tidligere.

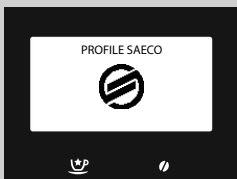

Når uttaket er ferdig går maskinen tilbake til hovedmenyen.

For å tilberede flere kaffe med forhåndsmalt kaffe, gjentar du operasjonene beskrevet over.



Merk:

Hvis du glemmer å fylle forhåndsmalt kaffe i dette rommet, vil det bare komme ut vann.

Hvis mengden er for stor eller det blir tømt ut 2 eller flere måleskjeer, tømmes den malte kaffen ut i grutsamleren. Vannmengden kan ikke lagres for forhåndsmalt kaffe.



Merk:

Funksjonen fortsetter å være aktiv i 30 sekunder: Så nullstiller maskinen valget og går tilbake til forrige status.

MELKEKANNE

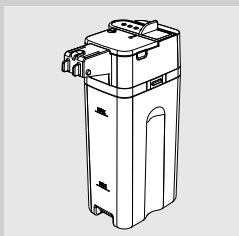

Dette kapittelet viser hvordan du bruker melkekannen for tilbereding melkebaserte drikker.



Merk:

Før du bruker melkekannen, må du rengjøre den skikkelig slik det er beskrevet i kapittelet "Rengjøring og vedlikehold".

Vi anbefaler å fylle kannen med kald melk (cirka 5 °C).



Advarsel:

Fyll melkekannen kun med melk til tilbereding av drikker eller med vann til rengjøring.

Fylling av melkekannen

Melkekannen kan fylles før eller under bruk.

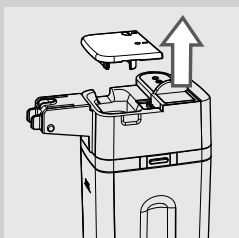

- 1 Løft lokket på kannen som vist i figuren.

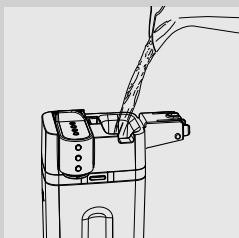

- 2 Hell melk i kannen. Melkenivået skal ligge mellom minimumsnivået (MIN) og maksimumsnivået (MAX) som er merket av på melkekannen. Sett lokket på plass på kannen igjen.

- 3 Melkekannen er klar til bruk.

Insetting av melkekannen

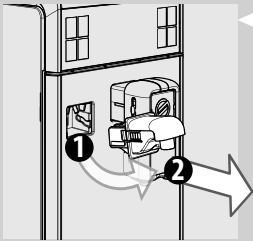

- 1** Hvis det er installert, fjern vannuttaket som vist i figuren:
 - Trykk på de to tastene på sidene for å løsne på uttaket, og hev det forsiktig.
 - Trekk i varmtvannsutttaket for å fjerne det.

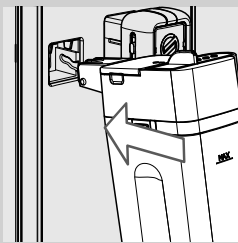

- 2** Hell lett på melkekannen. Sett den helt inn i sporene på maskinen.

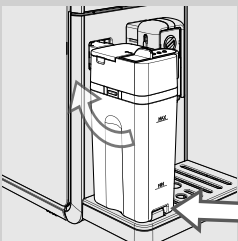

- 3** Trykk og vri kannen nedover helt til den festes til dråpesamlere. Ikke tving kannen inn.

Fjerning av melkekannen

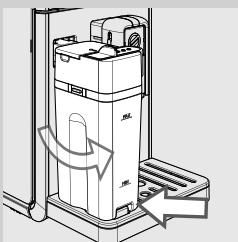

- 1** Vri kannen oppover, helt til den hektes naturlig av fra støtten på dråpesamlere. Fjern den deretter.

Tømming av melkekannen

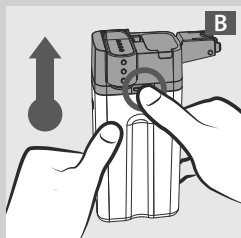
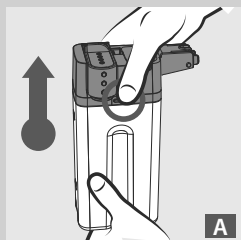

1 Trykk på en av utløsningstastene for å ta av den øvre delen av kannen som vist i figuren (A eller B).

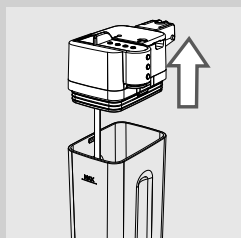

2 Løft den øvre delen av kannen. Tøm melkekannen og rengjør den skikkelig.



Merk:

Etter hver bruk, rengjør melkekannen som beskrevet i kapittelet "Rengjøring og vedlikehold".

TILBEREDING AV MELKEBASERTE DRIKKER



Advarsel:

Fare for forbrenning! I starten av uttaket kan det sprute litt varm melk og damp. Vent til uttaket er over før du fjerner melkekannen.

På betjeningspanelet finner du taster for automatisk tilbereding av Espresso Macchiato "☕", Cappuccino "☕", Latte Macchiato "☕" og varm melk "☕".

Som eksempel vises hvordan du tilbereder en Cappuccino "☕".

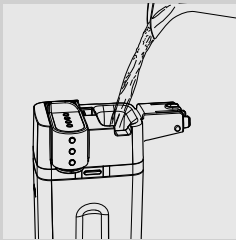

1 Fyll kannen med melk. Melkenivået skal ligge mellom minimumsnivået (MIN) og maksimumsnivået (MAX) som er merket av på melkekannen. Sett lokket på plass på kannen igjen.



Merk:

Bruk kald melk (~5 °C / 41°F) med et proteininnhold på minst 3 % for å få en cappuccino med ypperlig kvalitet. Du kan bruke både helmelk og lettmelk, etter personlig smak.

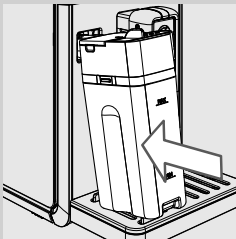

2 Sett kannen på plass på maskinen.

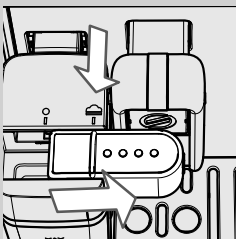

3 Trekk ut kanneuttaket ved å dra det mot høyre fram til symbolet "☕". Pass på at håndtaket på uttaket er plassert perfekt på linje med symbolet "☕".

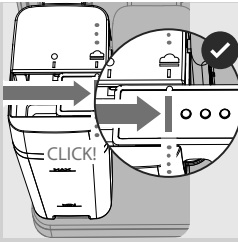

4 Når kanneuttaket er korrekt plassert vil du høre et KLIKK!

Merk:

Hvis uttaket på kannen ikke trekkes helt ut, kan det hende at det kommer ut damp og at melken ikke skummes skikkelig.

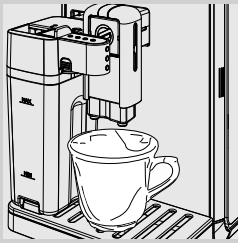

5 Sett en kopp under kanneuttaket.



6 Trykk på tasten Cappuccino "☺" for å sette i gang uttaket.

Merk:

Når du tilbereder melkebaserte drikker kan du avslutte tilberedningen ved å trykke på tasten "↶" ESC.

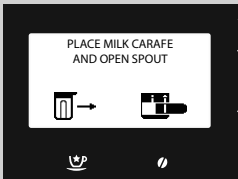

7 Maskinen minner deg om at du må sette inn kannen og trekke ut uttaket på melkekannen.

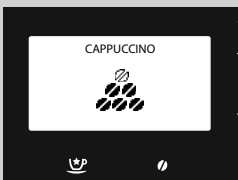

8 Maskinen maler en forhåndsprogrammert mengde kaffe.



9 Følgende skjermbilde vises mens maskinen forhåndsopvarmes.

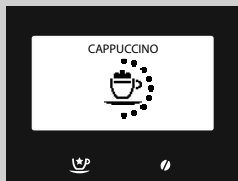

10 Maskinen begynner å føre ut melk. For å avbryte uttaket trykker du på tasten til den valgte drikken en gang til. Uttaket stopper etter noen få sekunder.



11 Når melkeskummet er ført ut, tilbereder maskinen kaffe. For å avbryte uttaket trykker du på tasten til den valgte drikken en gang til.

 **Merk:**

Etter å ha brukt melkekannen, må du rengjøre den skikkelig slik det er beskrevet i kapittelet "Rengjøring og vedlikehold".

 **Merk:**

Følg samme prosedyre for å tilberede en Espresso Macchiato "☕", en Latte Macchiato "☕" eller en varm melk "☕". Når du kommer til trinn 5, trykk på ønsket produktknapp.

Hurtig AUTOMATISK RENGJØRINGSSYKLUS for kannen

Etter å ha tilberedt en eller flere melkebaserte drikker, kan maskinen foreta en rask skylling av kannen.

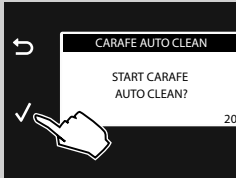

- 1 Følgende skjermbilde vises i 20 sekunder. Trykk på tasten "✓" for å sette i gang syklusen.



Merk:

Hvis du vil tilberede en annen melkebasert drikk, eller du ikke vil foreta skyllesyklusen, trykker du på tasten "↶".

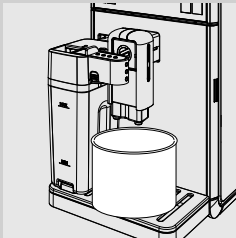

- 2 Trekk ut kanneuttaket ved å dra det mot høyre fram til symbolet "☰". Sett en beholder under kanneuttaket.

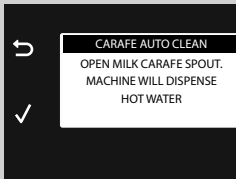

- 3 Trykk på tasten "✓".

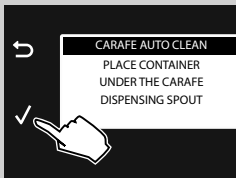

- 4 Displayet viser at syklusen er i gang. Når syklusen er fullført, stenger du kanneuttaket ved å la det gli til symbolet "●" og tømmer beholderen.

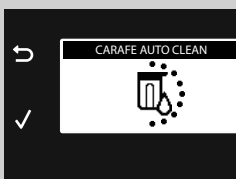

Regulering av mengden for drikker med melk

Hver gang du trykker på tastene for Espresso Macchiato “☕”, Cappuccino “☕”, Latte Macchiato “☕” og varm melk “☕”, vil maskinen føre ut den forhåndsbestemte mengden av drikken i koppen.

Maskinen gjør det mulig å regulere mengden utført kaffe på bakgrunn av personlig smak og størrelsen på koppene.

Som eksempel vises hvordan du programmerer en Cappuccino “☕”.

- 1 Fyll kannen med melk og plasser den på maskinen.
- 2 Trekk ut kanneuttaket ved å dra det mot høyre fram til symbolet “☕”. Sett en kopp under kanneuttaket.

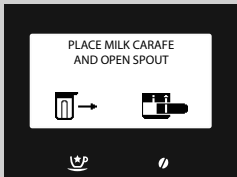
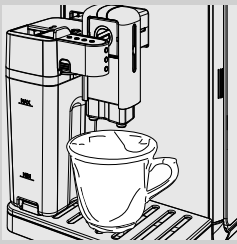

- 3 Hold Cappuccino-tasten “☕” inne til displayet under vises. Slipp deretter tasten. Maskinen minner deg om at du må sette inn kannen og trekke ut kanneuttaket. Nå er maskinen i programmeringsfasen.

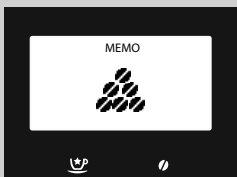

- 4 Maskinen maler en forhåndsprogrammert mengde kaffe.



5 Maskinen trenger tid til forvarming. I denne fasen vises dette symbolet.

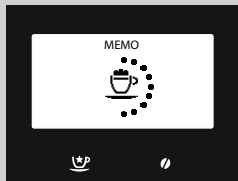

6 Når dette symbolet vises, begynner maskinen å føre ut melkeskummet direkte i koppen. Når du har oppnådd ønsket mengde melkeskum, trykker du på tasten for den valgte drikken en gang til. Uttaket stopper etter noen få sekunder.



Merk:

Hvis du tilbereder en varm melk "☺" avsluttes reguleringen med punkt 6.

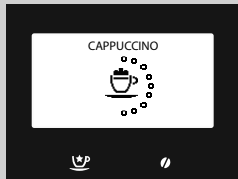

7 Når melkeskummet er ført ut, tilbereder maskinen kaffen. Når du har oppnådd ønsket mengde melkeskum, trykker du på tasten for den valgte drikken en gang til.

Nå er Cappuccino-tasten "☺" programmert. Hver gang du trykker på tasten, vil maskinen føre ut den samme programmerte mengden cappuccino.



Merk:

Følg samme prosedyre for å tilberede en Espresso Macchiato "☺", en Latte Macchiato "☺" eller en varm melk "☺". Når du kommer til trinn 3, trykk på ønsket produktknapp.

SPESIELLE DRIKKER

Maskinen er laget for å kunne føre ut flere produkter enn dem som er beskrevet over. For å gjøre dette må du følge disse instruksjonene:



- 1 Trykk på tasten "☕" for å gå inn i "SPECIAL BEVERAGES"-menyen.

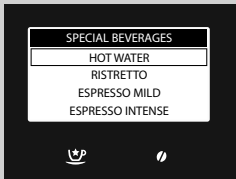

- 2 Velg drikk ved å trykke på tasten "✓" eller tasten "∧". Deretter trykker du på tasten "✓" for å starte tilberedningen.

- 3 For å stanse uttaket av drikke, trykker du på tasten for spesialdrikker "☕" en gang til, eller trykker på tasten "↶".



Merk:

Hvis du trykker på tasten for spesialdrikker "☕" uten å velge noe produkt, går maskinen tilbake til hovedmenyen etter 3 minutter.

Funksjonen spesialdrikker gjør det mulig å tilberede bare en drikk av gangen. For å tilberede flere drikker må du gjenta fremgangsmåten.

Varmt vann



Advarsel:

Fare for forbrenning! Under uttak kan det sprute litt varmt vann og damp. Vent til syklusen er over før du fjerner vannuttaket.

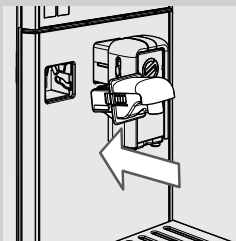

- 1 Fjern melkekannen hvis den er satt inn. Hell forsiktig på vannuttaket og sett det helt inn på sporene på maskinen.

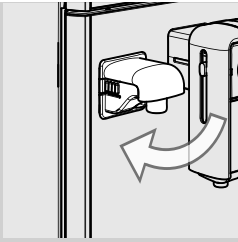

2 Trykk og vri vannuttaket nedover til det festes til maskinen som vist i figuren.

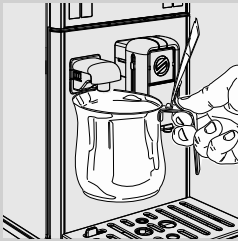

3 Sett en beholder under varmtvannsutttaket.



4 Trykk på tasten "☺" for å gå inn i "SPECIAL BEVERAGES"-menyen.

5 Trykk på tasten "✓" for å sette i gang tilberedningen.

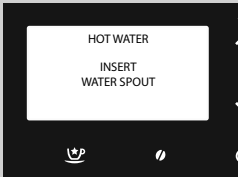

6 Dette symbolet vises. Maskinen indikerer at du må installere vannuttaket. Kontroller at vannuttaket er korrekt installert. Trykk på "✓" for å bekrefte. Maskinen begynner å føre ut varmt vann.



7 Maskinen trenger tid til forvarming. I denne fasen vises dette symbolet.

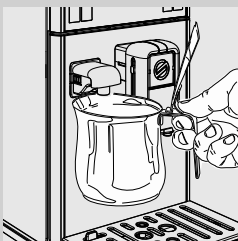

8 Før ut ønsket mengde varmt vann. For å stanse uttaket av varmt vann trykker du på tasten "↶".

Regulering av uttak av varmt vann



Advarsel:

Fare for forbrenning! Under uttak kan det sprute litt varmt vann og damp. Vent til syklusen er over før du fjerner vannuttaket.

1 Forsikre deg om at maskinen er klar for uttak av varmt vann.



2 Trykk på tasten "☺☕" for å gå inn i "SPECIAL BEVERAGES"-menyen.

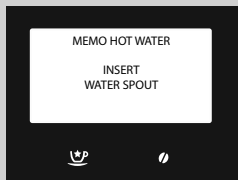

3 Hold tasten "✓" inne til dette displayet vises, slipp deretter tasten.

4 Trykk på "✓" for å bekrefte. Maskinen begynner å føre ut varmt vann.

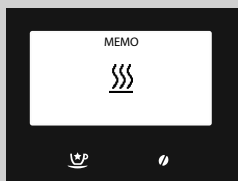

5 Maskinen trenger tid til forvarming. I denne fasen vises dette symbolet.

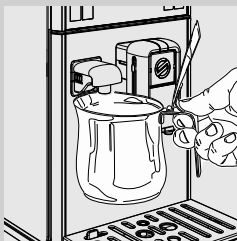

6 Før ut ønsket mengde varmt vann.

For å stanse uttaket av varmt vann trykker du en gang til på tasten for spesialdrikker, "☺☕".

Nå er mengden varmt vann som skal føres ut programmert. Hver gang du trykker på tasten, fører maskinen ut den samme programmerte mengden varmt vann.

Tilbereding av andre drikker fra menyen "Spesielle drikker"

Menyen gir mulighet til å tilberede andre drikker på bakgrunn av personlig smak.

Som eksempel vises hvordan du tilbereder en sterk kaffe.



Merk:

For å tilberede andre drikker følger du samme framgangsmåte. Bare når du tilbereder produktet "Cafe au lait" må du forberede maskinen som ved tilbereding av en Cappuccino.

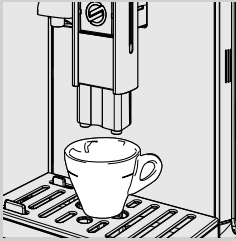

- 1 Sett en kaffekopp under kaffeuttaket.

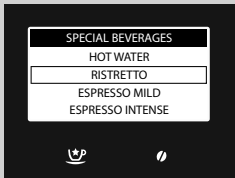

- 2 Trykk på tasten "☑" for å gå inn i "SPECIAL BEVERAGES"-menyen.
- 3 Velg drikk ved å trykke på tasten "▼" til du kommer til alternativet "RISTRETTO".
- 4 Trykk på tasten "✓" for å sette i gang tilberedingen.
- 5 Kaffeuuttaket stanser automatisk når det forhåndsinnstilte nivået er nådd, men det er mulig å avbryte kaffeuuttaket tidligere ved å trykke en gang til på tasten for spesialdrikker "☑".

Regulering av mengden i koppen ved andre drikker fra menyen "Spesielle drikker"

Denne framgangsmåten gjør det mulig å regulere mengden drikke i koppen ved tilbereding av de andre drikkene i menyen, på bakgrunn av personlig smak.

Som eksempel vises hvordan du tilbereder en sterk kaffe.



Merk:

For å tilberede andre drikker følger du samme framgangsmåte. Bare når du tilbereder produktet "Cafe au lait" må du forberede maskinen som ved tilbereding av en Cappuccino.

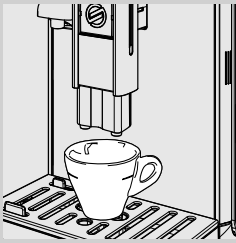

- 1 Sett en kaffekopp under kaffeuttaket.



- 2 Trykk på tasten "☺" for å gå inn i "SPECIAL BEVERAGES"-menyen.

- 3 Velg drikk ved å trykke på tasten "✓" til du kommer til alternativet "RISTRETTO".

- 4 Trykk og hold tasten "✓" inne til symbolet "MEMO" vises. Slipp deretter tasten. Nå er maskinen i programmeringsfasen. Maskinen begynner å tilberede kaffe.

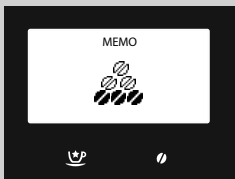

- 5 Trykk på tasten "☺" når du har oppnådd ønsket kaffemengde.

Nå er drikken programmert, hver gang du heretter velger denne drikken, vil maskinen føre ut den samme mengden som du nettopp har programmert.



Merk:

Bare når du tilbereder "Cafe au lait" må du programmere melkemengden og kaffemengden separat, som beskrevet for programmering av Cappuccino.

PROGRAMMERING AV DRIKKER

Maskinen gir mulighet til å tilpasse hver drikk på bakgrunn av personlig smak og til å lagre disse preferansene i en egen personlig profil.

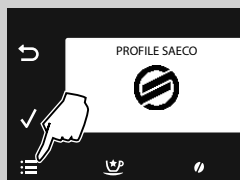

1 Trykk på tasten "☰" for å få adgang til maskinens hovedmeny.

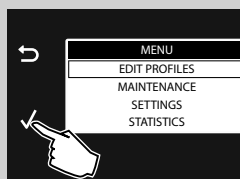

2 Trykk på "✓" for å bekrefte.

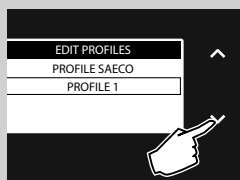

3 Trykk på tasten "▼" for å velge den aktiverte profilen som du vil programmere drikken i.

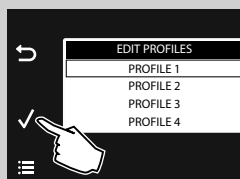

4 Trykk på "✓" for å bekrefte.



Merk:

Parametrene som kan regulere tilberedningen av en cappuccino vises som eksempel. Bruk samme framgangsmåte til å regulere andre drikker. For drikker med bare kaffe er ikke parametrene for melk tilgjengelige.

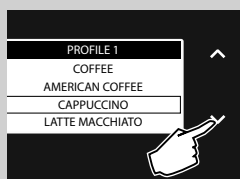

5 Trykk på tasten "▼" for å velge "CAPPUCCINO".

6 Trykk på "✓" for å bekrefte.

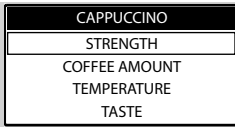

Vi viser de parametrene som kan reguleres.
 For å velge disse bruker du piltastene "▼" eller "▲".
 Trykk på tasten "√" for å få adgang.
 Trykk på tasten "⏪" for å gå tilbake til forrige skjermbilde.
 Trykk på tasten "⏩" for å gå tilbake til startskjermen.

Aroma



Denne innstillingen regulerer mengden kaffe som skal kvernes.

- = svært mild aroma
- = mild aroma
- = normal aroma
- = kraftig aroma
- = svært kraftig aroma
- = ekstra kraftig aroma
- ☞ = malt kaffe

Trykk på piltastene "▼" eller "▲" for å velge og trykk på tasten "√" for å bekrefte.

Kaffemengde



Ved å regulere stripen på displayet ved hjelp av tastene "▼" eller "▲", kan du velge vannmengden for kaffeuttaket.
 Trykk på "√" for å bekrefte reguleringen.

Temperatur

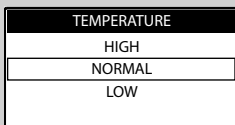

Med denne innstillingen kan du regulere temperaturen på kaffen.

- LOW:** lav temperatur.
- NORMAL:** middels temperatur.
- HIGH:** høy temperatur.

Trykk på piltastene "▼" eller "▲" for å velge og trykk på tasten "√" for å bekrefte.



Smak

Med denne funksjonen kan du gjennomføre forhåndstrekingsfunksjonen. Under forhåndstrekkingen fuktes kaffen lett for å trekke ut maksimal aroma.

DELICATE: Forhåndstrekingsfunksjonen blir ikke gjennomført.

BALANCED: Forhåndstrekingsfunksjonen er aktivert.

FULL BODY: Forhåndstrekingsfunksjonen varer lenger for å forsterke smaken av kaffen.

Trykk på piltastene "▼" eller "▲" for å velge og trykk på tasten "✓" for å bekrefte.



Melkemengde

Ved å regulere stripen på displayet ved hjelp av piltastene "▼" eller "▲", kan du velge melkemengden for den valgte drikken. Trykk på "✓" for å bekrefte reguleringen.



Merk:

Alternativene for regulering av melk vises bare for melkebaserte drikker.

PROGRAMMERING AV VARMT VANN

Framgangsmåten under beskriver programmering av varmt vann.



1 Trykk på tasten "▼" for å velge "HOT WATER".



2 Trykk på "✓" for å bekrefte.

Vannmengde

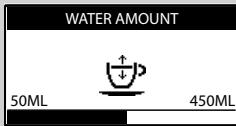

Ved å regulere stripen på displayet ved hjelp av piltastene "▼" eller "▲", kan du velge mengden vann som skal føres ut. Trykk på "✓" for å bekrefte reguleringen.

GJENOPPRETTING AV DRIKKEPARAMETRE

For alle profilene kan du gjenopprette fabrikkinnstillingene for alle drikke-

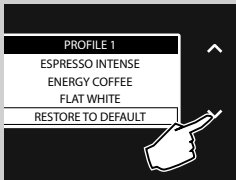

1 Trykk på tasten "▼" for å velge "RESTORE TO DEFAULT".

2 Trykk på "✓" to ganger for å bekrefte. Alle parametrene tilbakestilles til fabrikkinnstillingene.



Merk:

Med dette alternativet slettes alle de personlig tilpassede innstillingene som har blitt programmert av brukeren.

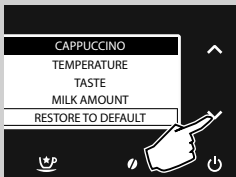

For alle profilene kan du gjenopprette fabrikkinnstillingene for alle drikke-

1 Etter å ha valgt ønsket drikk trykker du på tasten "▼" for å velge "RESTORE TO DEFAULT".

2 Trykk på "✓" to ganger for å bekrefte. Alle parametrene tilbakestilles til fabrikkinnstillingene.



Merk:

Med dette alternativet slettes alle de personlig tilpassede innstillingene som har blitt programmert av brukeren for det valgte produktet.

PROGRAMMERING AV MASKIN

Maskinen har muligheten til å tilpasse de forskjellige funksjonsinnstillingene. Disse innstillingene gjelder for alle brukerprofilene.

- 1 Trykk på tasten "☰" for å få adgang til maskinens hovedmeny.

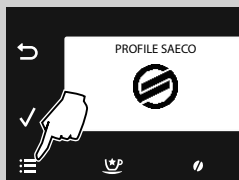

- 2 Trykk på tasten "▼" for å velge "SETTINGS".

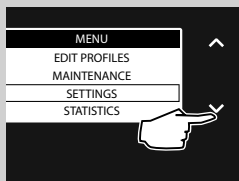

- 3 Trykk på "✓" for å bekrefte.

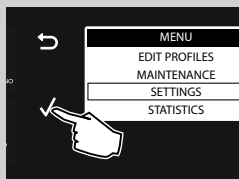

Herunder beskrives de parametrene som kan reguleres.

For å velge disse bruker du piltastene "▼" eller "▲".

Trykk på tasten "✓" for å få adgang.

Trykk på tasten "↶" for å gå tilbake til forrige skjermbilde.

Trykk på tasten "☰" for å gå tilbake til startskjermen.

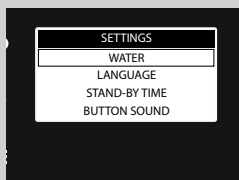

Vanninnstillinger

WATER SETTINGS gjør det mulig å stille inn parametrene som angår vannet, for å oppnå en optimal kaffe.

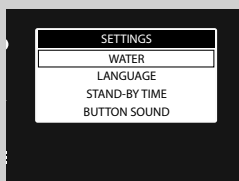

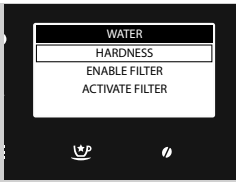

Under **HARDNESS** kan du stille inn vannets hardhetsgrad. For å måle vannhardheten, se kapittelet "Måling og programmering av vannhardhet".

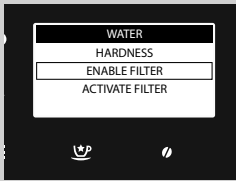

Under **ENABLE FILTER** varsler maskinen brukeren om når vannfilteret må skiftes ut.

OFF: Filter og varsel er deaktivert. (**Standardverdi**) Ved å stille inn den verdien til OFF deaktiveres filteret og varslet om utskifting.

ON: Filter og varsel aktivert (dette varselet stilles inn automatisk ved aktivering av filteret).

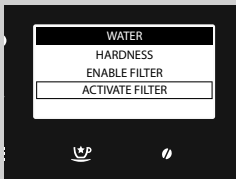

Under **ACTIVATE FILTER** aktiveres filteret etter at det er installert eller skiftet ut. Se kapittelet "Installasjon av vannfilter INTENZA+".

Innstilling av språk

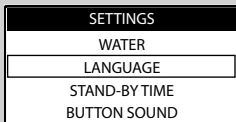

Denne innstillingen er viktig for å regulere maskinparametrene automatisk på bakgrunn av landet der brukeren bor.

Standby-innstillinger

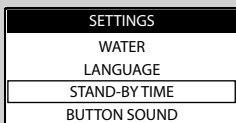

STAND-BY avgjør etter hvor lang tid etter siste uttak maskinen går inn i standby-modus. Standby-tiden varierer mellom 15, 30, 60 og 180 minutter. **Standardtiden som er innstilt er 15 minutter.**

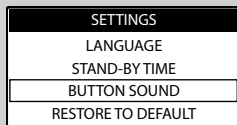
Tastelyd

Med denne innstillingen lager maskinen en lyd hver gang du trykker inn en tast.

OFF: Lyd deaktivert

ON: Lyd aktivert

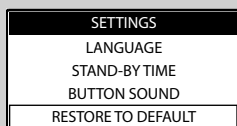
Fabrikkinnstillinger

Ved å aktivere alternativet **RESTORE TO DEFAULT**, føres alle maskinens innstillinger tilbake til standardverdiene. I dette tilfellet slettes alle de personlige parametrene.

STATISTIKK

Maskinen gjør det mulig å vise hvor mange drikker som har blitt tilberedt. På den måten kan du programmere de forskjellige vedlikeholdsoperasjonene som er beskrevet i bruksanvisningen.

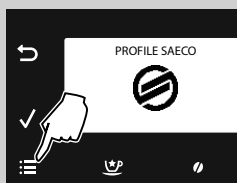

1 Trykk på tasten "☰" for å få adgang til maskinens hovedmeny.



2 Trykk på tasten "✓" for å velge "STATISTICS".

3 Trykk på "✓" for å bekrefte.

Antallet tilberedte drikker vises for hver enkelt drikk.

VEDLIKEHOLD

I denne menyen håndteres alle de automatiske syklusene for korrekt vedlikehold av maskinen.



1 Trykk på tasten "☰" for å få adgang til maskinens hovedmeny.

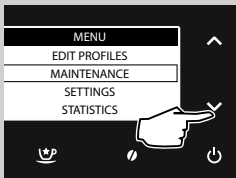

2 Trykk på tasten "▼" for å velge "MAINTENANCE".

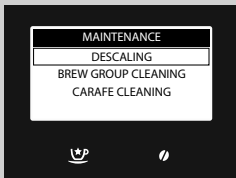

3 Trykk på "✓" for å bekrefte.

4 Trykk på tastene "▼" eller "▲" for å velge syklusen som skal aktiveres.

De forskjellige syklusene som kan aktiveres vises her.

Avkalking

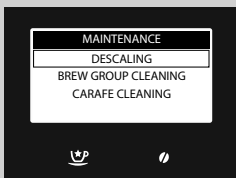

Funksjonen **DESCALING** aktiverer avkalkingscyklusen (se kapittelet "Avkalking").

Syklus for rengjøring av kaffeenhhet

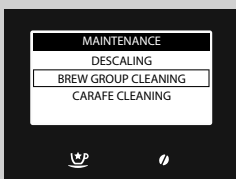

Funksjonen **BREW GROUP CLEANING** muliggjør månedlig rengjøring av kaffeenheten (se kapittelet "Månedlig rengjøring av kaffeenheten med avfettingstabletter").

Rengjøring av melkekanne

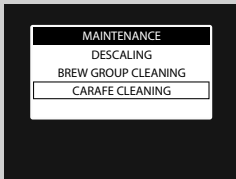

Med menyen **CARAFE CLEANING** håndterer du rengjøring av kannen.

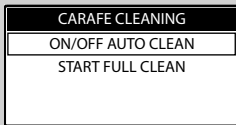

I **ON/OFF AUTO CLEAN** finner du alternativer for å håndtere **“Quick Rinse Cycle”** som vises etter at du har tilberedt en melkebasert drikk.

OFF: Syklus deaktivert.

ON: Syklus aktivert.

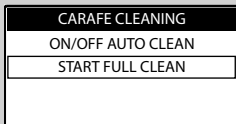

I **START FULL CLEAN** kan du sette i gang rengjøring av melkekannen (se kapittelet **“Månedlig rengjøring av melkekannen”**).

RENGJØRING OG VEDLIKEHOLD

Daglig rengjøring av maskinen



Forsiktig:

Jevnlig rengjøring og vedlikehold av maskinen er grunnleggende for å forlenge maskinens livsløp. Maskinen utsettes kontinuerlig for fuktighet, kaffe og kalk!

Dette kapittelet gir en detaljert beskrivelse av hvilke operasjoner du må utføre, og hvor ofte. Hvis du ikke gjør dette, vil maskinen til sist slutte å fungere normalt. Den type reparasjoner dekkes IKKE av garantien!



Merk:

- Bruk en myk klut fuktet med vann for å rengjøre maskinen.
- Bare kopperisten, den innvendige dråpesamleren, grutsamleren og deler beskrevet i avsnittet "Ukentlig rengjøring av melkekannen" kan vaskes i oppvaskmaskin. Alle de andre delene må vaskes med lunkent vann.
- Ikke legg maskinen i vann.
- Ikke bruk alkohol, løsemidler og/eller slipende produkter eller gjenstander til å gjøre rent maskinen.
- Ikke bruk mikrobølgeovn og/eller vanlig stekeovn til å tørke maskinen eller delene.

Tøm og rengjør grut- og dråpesamleren (intern) hver dag, med maskinen på. Følg disse instruksjonene:

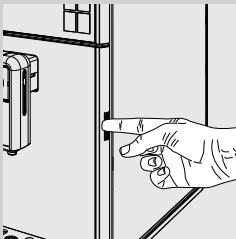

- 1 Trykk på tasten i rammen og åpne betjeningsluken.

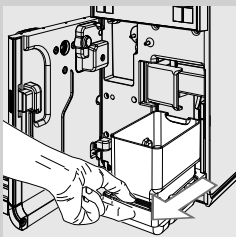

- 2 Fjern dråpesamleren (intern) og grutsamleren.

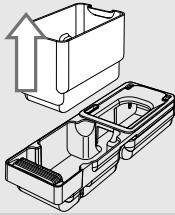

3 Tøm grutsamlere og vask den med friskt vann.

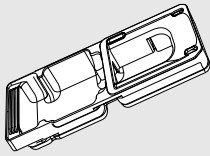

4 Tøm og vask dråpesamlere (intern) og lokket med friskt vann.

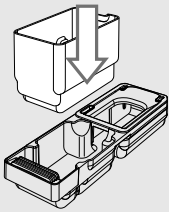

5 Sett alle delene korrekt på plass igjen.

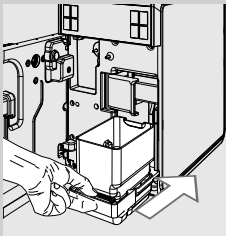

6 Sett inn dråpesamlere og grutsamlere og steng betjeningsluken.

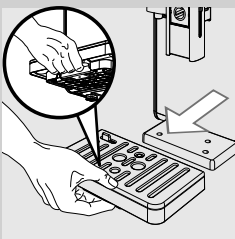

7 Trykk på spaken i bunnen og ta ut dråpesamlere (ekstern), tøm den og vask den.

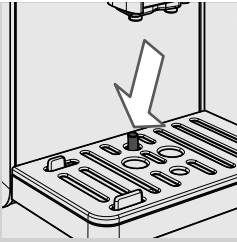
**Merk:**

Foreta denne operasjonen også når indikatoren for full dråpesamler er hevet.

Daglig rengjøring av vannbeholderen

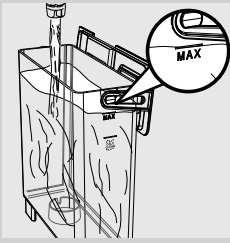

- 1** Ta ut det lille hvite filteret eller vannfilteret INTENZA+ (hvis maskinen har et slikt) fra vannbeholderen og vask det med friskt vann.
- 2** Sett det lille, hvite filteret eller vannfilteret INTENZA+ (hvis maskinen har et slikt) på plass igjen ved å trykke lett mens du samtidig vrir forsiktig.
- 3** Fyll vannbeholderen med friskt vann.

Daglig rengjøring av melkekannen

I tillegg til den hurtige rengjøringen av kannen, anbefaler vi at du dessuten vasker kannen daglig som beskrevet under. På den måten opprettholder du hygien og får hele tiden perfekt melkeskum.

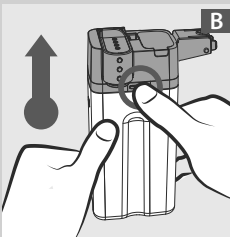
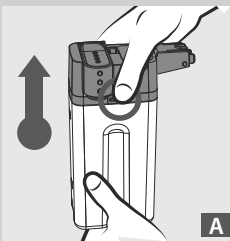

- 1** Trykk på en av utløsningstastene for å ta av den øvre delen av kannen som vist i figuren (A eller B).

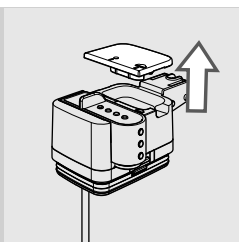

2 Ta av lokket.

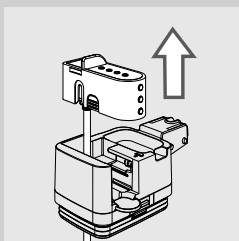

3 Løft kanneuttaket for å fjerne det fra den øvre delen av kannen.

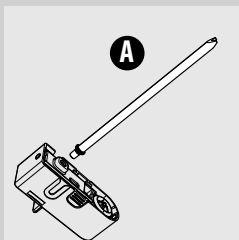

4 Fjern oppsugingsrøret med beskyttelsen (A) fra melkeskummen.

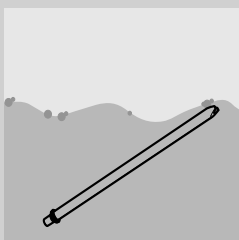

5 Vask oppsugingsrøret med beskyttelsen grundig i friskt drikkevann.

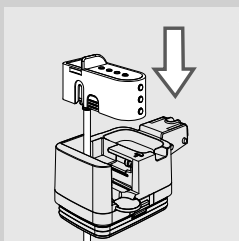

6 Etter å ha installert oppsugingsrøret med koblingen sin, setter du kanneuttaket øverst på kannen.

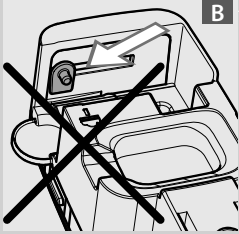
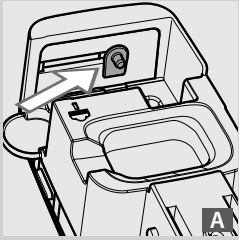

Merk:

Hvis du ikke kan montere uttaket på den øvre delen av kannen, står stifen i feil stilling (B). Skyv stifen til stilling (A) manuelt før du monterer uttaket.

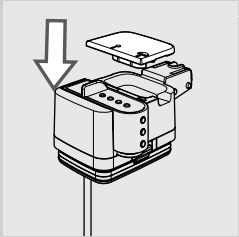

7 Sett inn lokket.

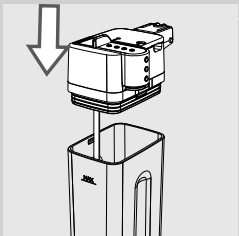

8 Sett den øvre delen av kannen tilbake på plass.

Ukentlig rengjøring av melkekannen

Den ukentlige rengjøringen er mer fullstendig fordi den fjerner alle melkerester fra uttaket.

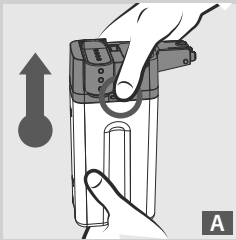

A

- 1** Trykk på en av utløsningstastene for å ta av den øvre delen av kannen som vist i figuren (A eller B).

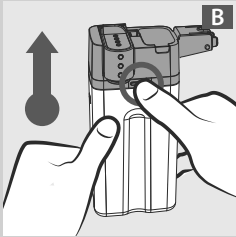

B

- 2** Ta av lokket.

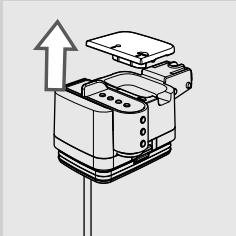

- 3** Løft kanneuttaket for å fjerne det fra den øvre delen av kannen. Kanneuttaket består av seks deler som må demonteres. Alle delene er merket med en stor bokstav (A, B, C, D, E, F).

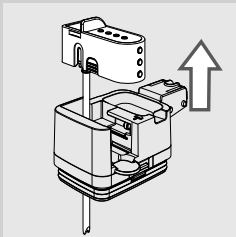

- 4** Fjern oppsugingsrøret med beskyttelsen (A) fra melkeskummen.

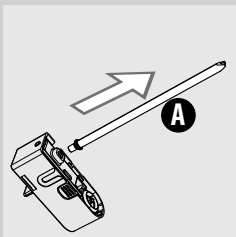

A

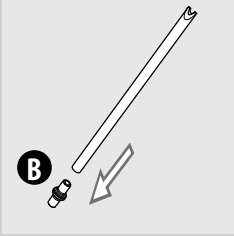

5 Fjern koblingen (B) fra oppsugingsrøret.

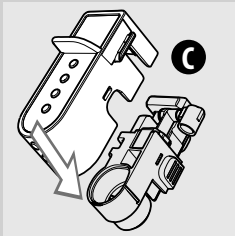

6 Løsne lokket (C) fra uttaket på melkekannen ved å presse det lett på sidene og dytte det nedover.

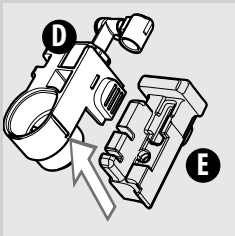

7 Fjern melkeskummeren (D) fra støtten sin (E).

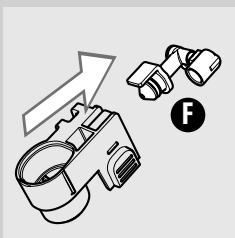

8 Fjern koblingen (F) fra melkeskummeren ved å dra den utover.

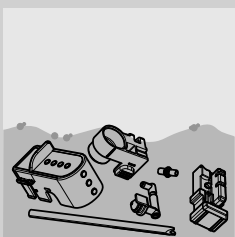

9 Rengjør alle delene grundig med lunkent vann.



Merk:

Du kan også vaske delene i oppvaskmaskin.

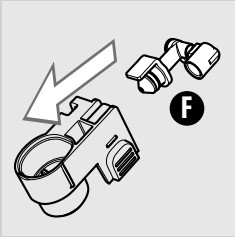

10 Sett koblingen (F) inn i melkeskummeren ved å dytte den oppover så langt det går.

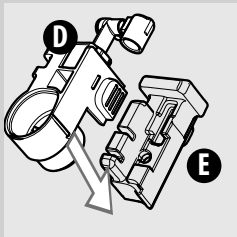

11 Sett melkeskummeren (D) inn i støtten sin (E).

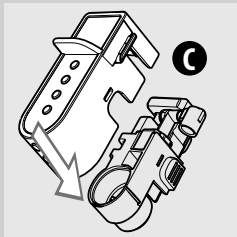

12 Fest toppen (C) til kanneuttaket.

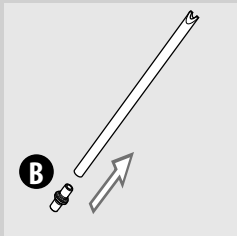

13 Putt koblingen (B) inn i oppsugingsrøret.

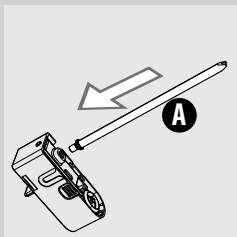

14 Sett oppsugingsrøret med koblingen (A) inn i melkeskummeren.

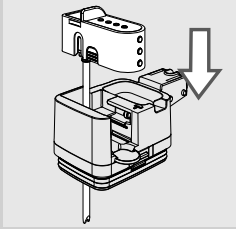

15 Sett uttaket på plass på den øvre delen av kannen.

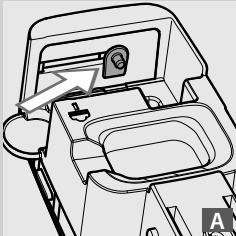

Merk:

Hvis du ikke kan montere uttaket på den øvre delen av kannen, står stifen i feil stilling (B). Skyv stifen til stilling (A) manuelt før du monterer uttaket.

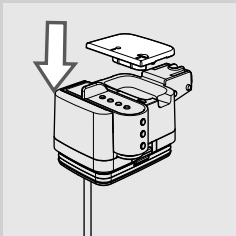
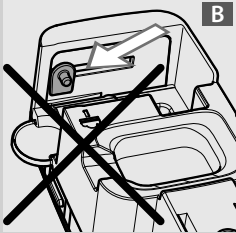

16 Sett inn lokket.

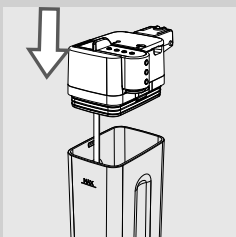

17 Monter den øvre delen på melkekannen, og sørg for at den er godt festet.

Ukentlig rengjøring av kaffeenheten

Kaffeenheten må gjøres ren hver gang beholderen for kaffebønner fylles opp, eller i alle fall minst én gang i uken.

1 Slå av maskinen ved å trykke på tasten "⏻" og trekk støpselet ut fra stikkkontakten.

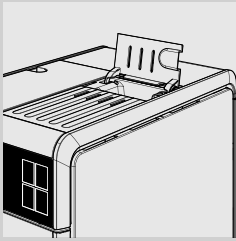

2 Åpne lokket til rommet for forhåndsmalt kaffe.

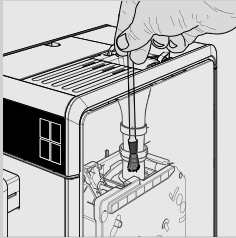

3 Rengjør rommet for forhåndsmalt kaffe grundig med rengjøringspenselen, pass på at det ikke er mer kafferester igjen i kanalen.

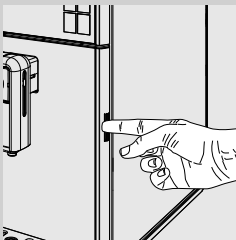

4 Trykk på tasten i rammen og åpne betjeningsluken.

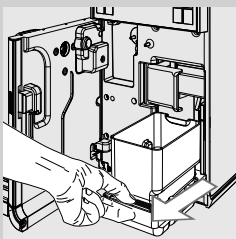

5 Fjern dråpesamleren (intern) og grutsamleren og vask dem.

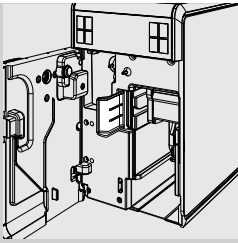

6 Åpne spaken som frigjør kaffeenheten.

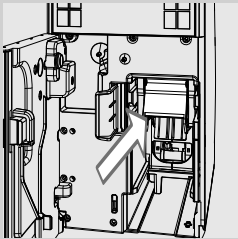

7 Grip tak i håndtaket på kaffeenheten og dra den utover.

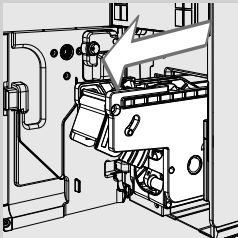

8 Dra ut kaffeenheten mens du holder i spaken.

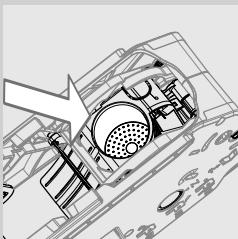

9 Vask kaffeenheten grundig med friskt, lunkent vann. Vask filteret på kaffeenheten grundig.



Forsiktig:
Ikke bruk vaskemidler eller såpe til rengjøring av kaffeenheten.

10 La kaffeenheten lufttørke helt.

11 Bruk en myk klut fuktet med vann til å rengjøre innsiden av maskinen grundig.

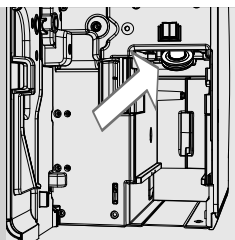

12 Rengjør det øvre filteret grundig med en myk klut for å fjerne eventuelle kafferester.

⚠ Advarsel:

Fare for forbrenning! Den øvre skjermen er en varm del. Pass på at maskinen er avkjølt før rengjøring. Gjør dette etter at maskinen har vært avslått i minst en time.

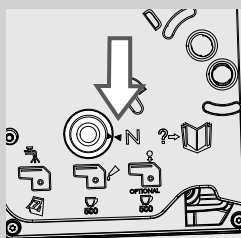

13 Kontroller at kaffeenheten er i hvileposisjon. De to referansepunktene skal korrespondere. I motsatt fall, utfør operasjonen beskrevet i punktene (14 og 15).

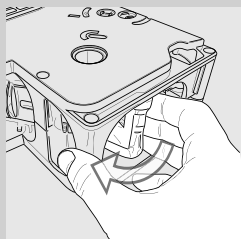

14 Sett kaffeenheten tilbake i hvileposisjon ved å dreie stiften som er plassert på sokkelen manuelt som vist i denne figuren. Drei den til den låses i posisjon som beskrevet i punktet under.

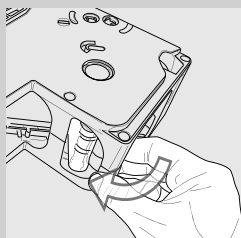

15 Når du er kommet til posisjonen vist i figuren på siden kontrollerer du at de to referansepunktene korresponderer og at kaffeenheten er blokkert.

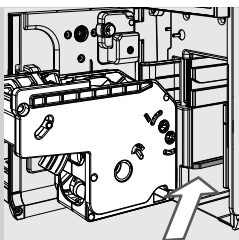

16 Sett kaffeenheten på plass igjen ved å la den gli inn på sporene til den festes.

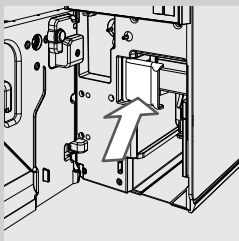

17 Steng spaken som blokkerer kaffeenheten.

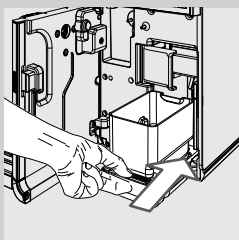

18 Sett inn dråpesamleren (intern) og grutsamleren.

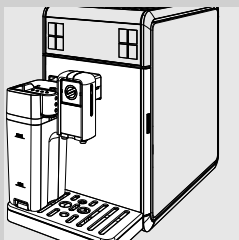

19 Steng betjeningsluken.

Ukentlig rengjøring av kaffebønnebeholderen og brettet (om det finnes)

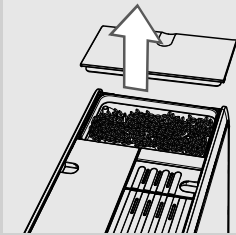

- 1** Ta lokket av kaffebønnebeholderen. Tøm kaffebeholderen for alle kaffebønner.

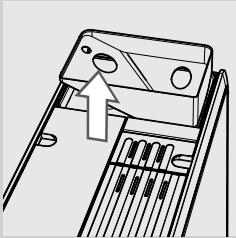

- 2** Fjern brettet.

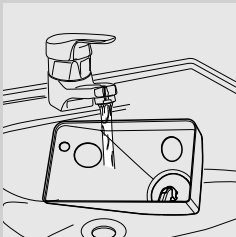

- 3** Vask brettet med vann. Tørk det grundig før bruk.

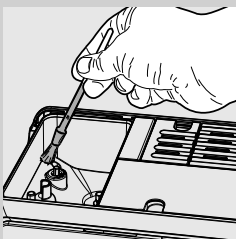

- 4** Rengjør kaffebønnebeholderen og sett brettet tilbake på plass. Fyll kaffebeholderen med kaffebønner.

Månedlig rengjøring av melkekannen



Til den månedlige rengjøringssyklusen anbefaler vi bruk av rengjøringssystemet for melkekretsen "Saeco Milk Circuit Cleaner" for å fjerne eventuelle melkerester fra kretsen. "Saeco Milk Circuit Cleaner" selges separat. For flere detaljer, se siden som handler om vedlikeholdsprodukter.



Advarsel:

Fare for forbrenning! Under uttak kan det sprute litt varmt vann og damp. Fare for forbrenning! Vent til uttaket er over før du fjerner melkekannen.

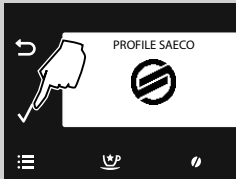

1 Trykk på tasten "☰" for å få adgang til maskinens hovedmeny.

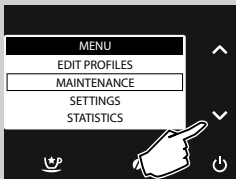

2 Trykk på tasten "▼" for å velge "MAINTENANCE".

3 Trykk på "✓" for å bekrefte.



4 Trykk på tasten "▼" for å velge "CARAFE CLEANING".

5 Trykk på "✓" for å bekrefte.

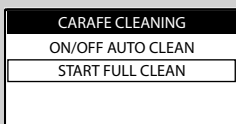

6 Trykk på tasten "▼" for å velge "START FULL CLEAN".

7 Trykk på "✓" for å bekrefte.

CARAFE CLEANING

START CARAFE
FULL CLEAN?
(~ 5 MINUTES)

8 Trykk på "✓" for å bekrefte eller "↶" for å gå tilbake til forrige meny.

CARAFE CLEANING

REFILL
WATER TANK

9 Fyll vannbeholderen opp med friskt vann til nivået MAX. Trykk på tasten "✓" for å bekrefte.

CARAFE CLEANING

POUR DETERGENT
INTO CARAFE & FILL
WITH WATER

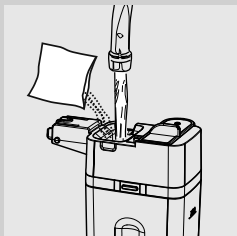

10 Hell en pakke med rengjøringsprodukt i melkekannen. Fyll melkekannen med friskt drikkevann opp til MAX-nivået, og vent til rengjøringsproduktet oppløses fullstendig.

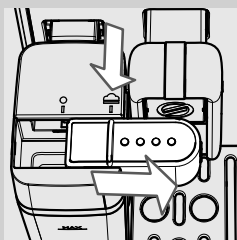

11 Sett kannen på plass på maskinen. Dra uttaket på kannen mot høyre fram til symbolet "☰". Trykk på tasten "✓" for å bekrefte.

CARAFE CLEANING

PLACE MILK CARAFE
AND OPEN SPOUT

12 Trykk på "✓" for å bekrefte.

CARAFE CLEANING

PLACE CONTAINER
UNDER THE CARAFE
DISPENSING SPOUT

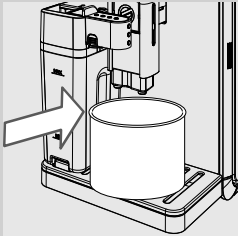

- 13** Plasser en romslig beholder (1,5 l) under uttaket. Trykk på tasten "✓" for å bekrefte. Maskinen begynner å føre ut løsningen gjennom melkeuttaket.

CARAFE CLEANING



- 14** Displayet viser syklusens fremdrift.



Advarsel:

Ikke drikk løsningen som føres ut under prosessen.

CARAFE RINSING

REFILL
WATER TANK

- 15** Når uttaket er ferdig fyller du beholderen med friskt drikkevann opp til nivået MAX. Trykk på tasten "✓" for å bekrefte.

CARAFE RINSING

FILL CARAFE
WITH FRESH WATER

- 16** Fjern melkekannen og beholderen fra maskinen.

- 17** Vask melkekannen grundig og fyll den med friskt drikkevann opp til nivået MAX. Sett melkekannen på plass på maskinen. Trykk på tasten "✓" for å bekrefte.

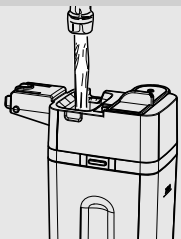

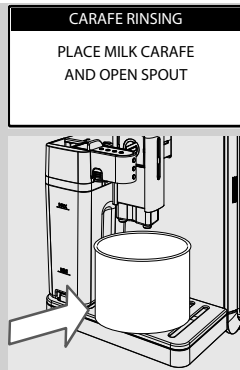

18 Tøm beholderen og sett den på plass under kaffeuttaket igjen. Trykk på tasten "✓" for å bekrefte.

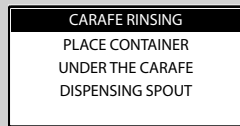

19 Trykk på "✓" for å bekrefte.



20 Maskinen begynner å føre ut vann fra melkeuttaket. Følgende display vises.

21 Når syklusen er over ger maskinen klar til å tilberede drikker.

22 Demonter og vask melkekannen som beskrevet i kapittelet "Ukentlig rengjøring av melkekannen".

Månedlig smøring av kaffeenheten

Smør kaffeenheten etter cirka 500 kaffeuttak eller en gang i måneden. Fett fra Saeco til smøring av kaffeenheten kan kjøpes separat. For flere detaljer, se siden for vedlikeholdsprodukter i denne bruksanvisningen.



! Forsiktig:

Før du smører kaffeenheten må du vaske den med friskt vann og tørke den, slik det er beskrevet i avsnittet "Ukentlig rengjøring av kaffeenheten".

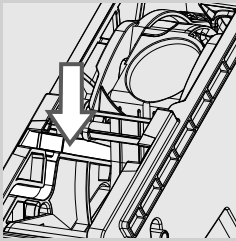

- 1** Påfør smøremiddelet jevnt på begge sidesporene.

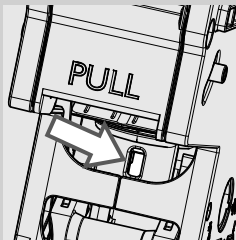
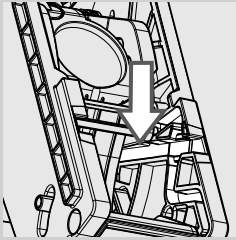

- 2** Smør også stempelet som vist i figuren.

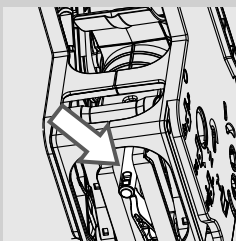

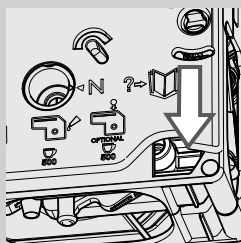
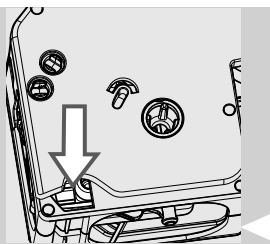

- 3 Smør de innvendige sporene plassert på begge sider av kaffeenheten.
- 4 Sett kaffeenheten på plass igjen, til den låser seg fast (se kapittelet "Ukentlig rengjøring av kaffeenheten").
- 5 Sett inn dråpesamleren (intern) og grutsamleren og steng betjeningsluken.

Månedlig rengjøring av kaffeenheten med avfettingstabletter



I tillegg til den ukentlige rengjøringen anbefaler vi å foreta denne rengjøringszyklusen med avfettingstabletter etter cirka 500 kaffekopper eller en gang i måneden. Denne operasjonen kompletterer vedlikeholdet av kaffeenheten.

Avfettingstablettene og vedlikeholdskitet selges separat. For flere detaljer, se siden som handler om vedlikeholdsprodukter.



Forsiktig:

Avfettingstablettene er kun laget for rengjøring, og har ingen avkalkingsfunksjon. For avkalking må du bruke Saeco avkalkingsløsning og følge framgangsmåten som er beskrevet i kapittelet "Avkalking".

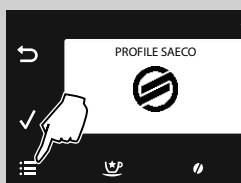

- 1 Trykk på tasten  for å få adgang til maskinens hovedmeny.

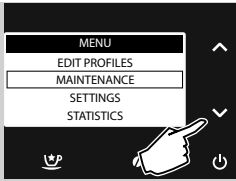

2 Trykk på tasten "✓" for å velge "MAINTENANCE".

3 Trykk på "✓" for å bekrefte.

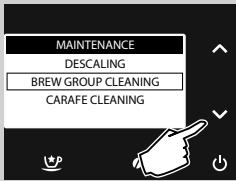

4 Trykk på tasten "✓" for å velge "BREW GROUP CLEANING".

5 Trykk på "✓" for å bekrefte.

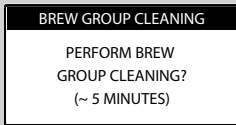

6 Trykk på "✓" for å bekrefte eller "↶" for å gå tilbake til forrige meny.

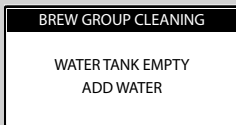

7 Fyll vannbeholderen opp med friskt vann til nivået MAX. Trykk på tasten "✓".

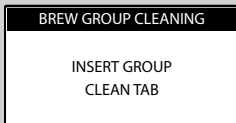

8 Sett inn en avfettingstablett i rommet for forhåndsmalt kaffe. Trykk på tasten "✓".

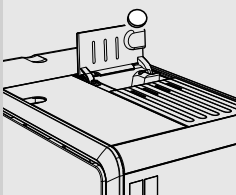

BREW GROUP CLEANING

PLACE A CONTAINER
UNDER THE
DISPENSING SPOUT

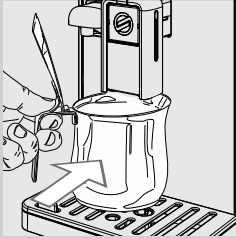

- 9** Plasser en beholder (1,5 l) under kaffeuttaket.
Trykk på tasten "✓" for å sette i gang rengjøringssyklusen.



Advarsel:

Ikke drikk løsningen som føres ut under prosessen.

BREW GROUP CLEANING



- 10** Dette symbolet vises. Displayet viser syklusens fremdrift.

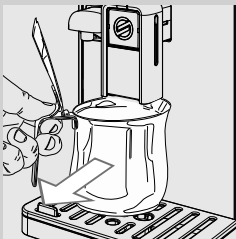

- 11** Fjern og tøm beholderen når uttaket er over.

- 12** Foreta rengjøring av kaffeenheten som beskrevet i kapittelet "Ukentlig rengjøring av kaffeenheten".

AVKALKING

Hvis dette symbolet "⚡" vises må du foreta en avkalking. Avkalkingssyklusen tar omtrent 30 minutter.



Forsiktig:

Hvis du ikke gjør dette, vil maskinen til sist slutte å fungere normalt. I så fall dekkes reparasjon IKKE av garantien.



Advarsel:

Bruk kun avkalkingsløsningen fra Saeco. Den er laget for å garantere bedre maskinytelse. Bruken av andre produkter vil kunne skade maskinen og etterlate rester i vannet.

Saecos avkalkingsløsning selges separat. For flere detaljer, se siden for vedlikeholdsprodukter i denne bruksanvisningen.



Advarsel:

Ikke drikk avkalkingsløsningen eller væsken som kommer ut når syklusen er ferdig. Du må ikke under noen omstendigheter bruke eddik som avkalkingsløsning.



Merk:

Ikke flytt kaffeenheten under avkalkingsprosessen.

Følg disse instruksjonene for å foreta avkalkingsprosessen:



- 1 Trykk på tasten "☰" for å få adgang til maskinens hovedmeny.

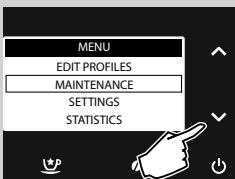

- 2 Trykk på tasten "▼" for å velge "MAINTENANCE".

- 3 Trykk på "✓" for å bekrefte.

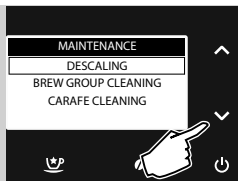

4 Trykk på "✓" for å bekrefte valget av "DESCALING".



Merk:

Hvis du har trykket på tasten "✓" ved en feiltakelse, kan du gå ut ved å trykke på tasten "↶".

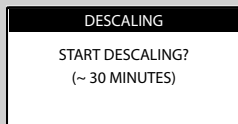

5 Trykk på tasten "✓" for å bekrefte.

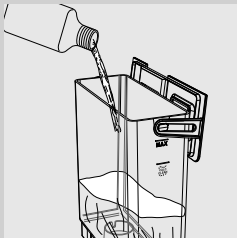
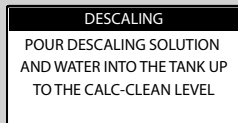

6 Fjern vannbeholderen og vannfilteret "INTENZA+" (hvis det finnes) og sett inn det lille hvite filteret som fulgte med maskinen. Hell i hele innholdet av avkalkingsløsningen Saeco.

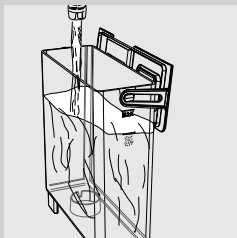

7 Fyll vannbeholderen opp med friskt drikkevann til nivået CALC CLEAN. Sett vannbeholderen tilbake på maskinen. Trykk på tasten "✓".



8 Fjern de innvendige og utvendige dråpesamlerne og grutsamleren. Trykk på tasten "✓".

DESCALING

FILL HALF CARAFE
WITH WATER. INSERT
IN BREWING POSITION

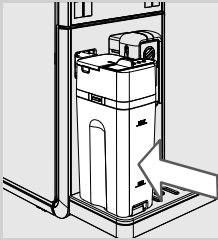

- 9 Fyll kannen halvfull med vann og sett den inn på maskinen. Dra uttaket på kannen mot høyre fram til symbolet "▲". Trykk på tasten "✓".

DESCALING

PLACE A CONTAINER
UNDER THE
DISPENSING SPOUT

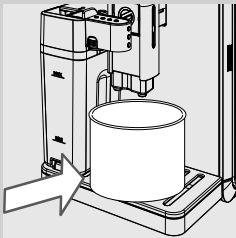

- 10 Plasser en romslig beholder (1,5 l) under både melkekanneutttaket og kaffeuttaket. Trykk på tasten "✓".

DESCALING



- 11 Maskinen begynner å føre ut avkalkingsløsning med jevne mellomrom. Displayet viser syklusens fremdrift.

DESCALING



START



Merk:

For å tømme beholderen under prosessen og sette avkalkingssyklusen i pause, trykk på tasten "↶". For å fortsette med syklusen, trykk på tasten "✓".

RINSING

RINSE WATER TANK &
FILL WITH WATER

- 12 Meldingen varsler om at det første trinnet er avsluttet. Vannbeholderen må skylles. **Fyll vannbeholderen opp med friskt vann til nivået MAX.** Trykk på tasten "✓".

**Merk:**

Kretsen må rengjøres med en forhåndsinnstilt mengde vann. Hvis vannbeholderen ikke fylles til MAX-nivået, vil maskinen kunne trenge flere oppfyllinger for skylling.

- 13** Tøm dråpesamleren (intern) og sett den på plass igjen. Trykk deretter på tasten "✓".

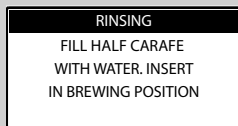

- 14** Tøm melkekannen og fyll den halvfull med friskt vann. Sett den inn på maskinen igjen med uttaket åpent. Trykk på tasten "✓".

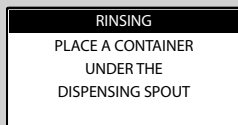

- 15** Tøm beholderen og sett den på plass under uttaket på melkekannen og under kaffeuttaket. Trykk på tasten "✓".



- 16** Skyllesyklusen starter. Feltet viser hvor langt prosessen har kommet.

**Merk:**

For å tømme beholderen under prosessen og sette skyllesyklusen i pause, trykk på tasten "↶". For å fortsette med syklusen, trykk på tasten "✓".

**Merk:**

Skyllesyklusen sørger for vask av kretsen med en forhåndsinnstilt vannmengde for å garantere at maskinen fungerer optimalt. Hvis vannbeholderen ikke fylles til MAX-nivået, vil maskinen kunne trenge mer enn en syklus.

- 17** Når alt vannet som trengs til skyllesyklusen er ført ut, avslutter maskinen automatisk avkalkingsprosessen.
- 18** Når avkalkingsprosessen er over foretar maskinen en automatisk skyllesyklus. Vent til denne er over før du fjerner og tømmer beholderen.
- 19** Demonter og vask melkekannen som beskrevet i kapittelet "Ukentlig rengjøring av melkekannen".
- 20** Tøm dråpesamleren (intern) og sett den på plass igjen.
- 21** Fjern det lille hvite filteret og sett vannfilteret "INTENZA+" (hvis det finnes) på plass i vannbeholderen igjen.

**Merk:**

Når avkalkingssyklusen er over, må du vaske kaffeenheten som beskrevet i kapittelet "Ukentlig rengjøring av kaffeenheten".

UTILSIKTET AVBRYTELSE AV AVKALKINGSSYKLUSEN

Når avkalkingsprosessen har startet må den avsluttes. Ikke slå av maskinen midt i syklusen.

Hvis avkalkingsprosessen skulle bli avbrutt (f.eks. ved strømbrudd eller hvis du har trukket ut strømkabelen), følger du trinnene nedenfor.

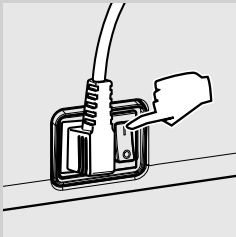

Sjekk at hovedbryteren er i posisjonen "I".

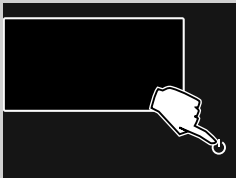

Trykk på tasten "⏻" for å slå på maskinen.

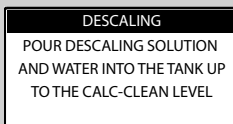



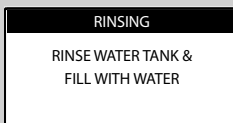





Hvis syklusen ble avbrutt under avkalkingen, vil den gjenopptas fra punkt 6 i kapittelet "Avkalking". Trykk på tasten "✓" for å sette i gang syklusen på nytt.

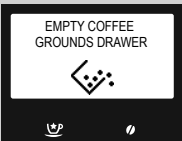

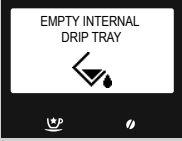
Hvis syklusen ble avbrutt under skyllingen, vil den gjenopptas fra punkt 12 i kapittelet "Avkalking". Trykk på tasten "✓" for å sette i gang syklusen på nytt.

MELDINGER PÅ DISPLAYET

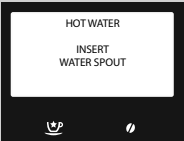
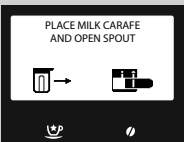
Melding som vises	Meldingens betydning
	Fyll kaffebønnebeholderen.
	Kaffeenheten må være satt inn i maskinen.
	Sett på plass grutsamleren og den interne dråpesamleren.
	<p>Tøm grutsamleren.</p> <p>Merk: Grutsamleren skal kun tømmes når maskinen krever det og når maskinen er på. Hvis du tømmer grutsamleren når maskinen er av, vil ikke maskinen registrere at grutsamleren tømmes.</p>
	Steng betjeningsluken.
	Trekk ut vannbeholderen og fyll den. Du kan også fylle opp beholderen gjennom åpningen i lokket.
	<p>Åpne betjeningsluken og tøm den interne dråpesamleren.</p> <p>Merk: Hvis du utfører denne operasjonen når maskinen er på vil denne registrere at du tømmer grutsamleren og nullstille telleverket, derfor må du også tømme kaffesamleren.</p>
	Sett inn kaffebønnebeholderen og/eller lokket på kaffebønnebeholderen.

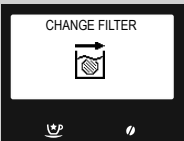
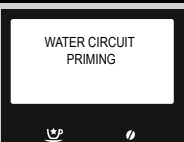
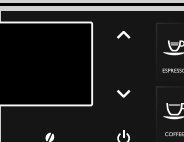
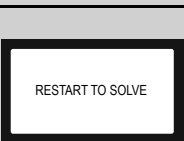
Melding som vises	Meldingens betydning
 <p>HOT WATER INSERT WATER SPOUT</p>	<p>Sett inn vannuttaket for å starte uttaket. Trykk på "ESC" for å gå ut.</p>
 <p>PLACE MILK CARAFE AND OPEN SPOUT</p>	<p>Sett inn melkekannen med uttaket åpent før du setter i gang uttaket.</p>
 <p>DESCALE</p>	<p>Du må avkalk maskinen. Følg trinnene som er beskrevet i kapittelet "Avkalking" i denne bruksanvisningen. <u>Vær oppmerksom på at manglende avkalking vil føre til at maskinen til sist slutter å fungere korrekt. I så fall vil en eventuell reparasjon IKKE dekkes av garantien!</u></p>
 <p>CHANGE FILTER</p>	<p>Maskinen signaliserer at vannfilteret "INTENZA+" må skiftes ut.</p>
 <p>WATER CIRCUIT PRIMING</p>	<p>Maskinen fyller vannkretsen. Vent til denne operasjonen er over.</p>
	<p>Det røde lyset blinker. Trykk på en hvilken som helst tast for å gå ut av standby-modusen.</p>
 <p>RESTART TO SOLVE</p>	<p>Noter koden (E xx) som vises nederst på displayet. Slå av maskinen. Slå den på igjen etter 30 sekunder. Gjenta framgangsmåten 2 eller 3 ganger. Hvis maskinen ikke starter, ta kontakt med telefontjenesten til Philips SAECO i landet der du bor og oppgi koden som vises på displayet. Kontaktinformasjonen er å finne i det egne separat pakkede garantiheftet, eller på nettstedet www.philips.com/support.</p>

PROBLEMLØSNING

Dette kapittelet tar for seg de vanligste problemene som kan oppstå på maskinen.
Hvis informasjonen under ikke hjelper deg til å løse problemet ditt, se www.saeco.com/support eller ta kontakt med telefontjenesten til Philips Saeco der du bor.
Kontaktinformasjonen er å finne i det egne separat pakkede garantiheftet, eller på nettstedet www.saeco.com/support.

Hendelse	Årsaker	Løsninger
Maskinen slår seg ikke på.	Maskinen er ikke koblet til strømmettet.	Koble maskinen til strømmettet.
	Hovedbryter i posisjon "0".	Sjekk at hovedbryteren er i posisjonen "I".
Dråpesamleren fylles opp også hvis det ikke tømmes ut vann.	Noen ganger tømmes vannet automatisk ut i dråpesamleren, for å håndtere skylling av kretsene og garantere en optimal funksjon.	Det er helt normalt at maskinen gjør dette.
Kaffen er ikke varm nok.	Koppene er kalde.	Forvarm koppene med varmt vann eller bruk varmtvannsutttaket.
	Temperaturen på drikken er stilt inn til Low i programmeringsmenyen.	Kontroller at temperaturen er innstilt på Normal eller High i programmeringsmenyen.
	Det har blitt helt kald melk i kaffen.	Kald melk senker temperaturen på det endelige produktet. Varm opp melken før du heller den i drikken.
Det kommer ikke ut noe varmt vann.	Damp-/varmtvannsutttaket er tett eller skittent.	Rengjør varmtvannsutttaket. Undersøk damputtaket for å kontrollere at uttaket ikke er tett. Stikk hull på kalkavleiringene ved hjelp av en nål eller lignende.
	Maskinkretsen er tett av kalk.	Foreta avkalking på maskinen.
Maskinen fyller ikke koppen.	Maskinen har ikke blitt programmert.	Gå inn i programmeringsmenyen for drikkene og reguler innstillingen av vannmengden i kaffen i henhold til personlig smak for hver enkelt drikk.
Kaffen er for lite kremet (se merknad).	Blandingen er uegnet, kaffen er ikke fersk, eller den er for grovt malt eller kvernet.	Bytt til en annen kaffeblanding eller reguler kaffekvernen som beskrevet i kapitlet "Regulering av keramisk kaffekvern".
	Kaffebønnene eller den forhåndsmalte kaffen er for gammel.	Forsikre deg om at du bruker ferske kaffebønner eller fersk forhåndsmalt kaffe.

Hendelse	Årsaker	Løsninger
Melken skummes ikke opp.	Melkeuttaket er ikke dratt ut.	Kontroller at melkeuttaket er korrekt trukket ut fram til symbolet "☰".
	Kannen er ikke korrekt montert i alle sine deler.	Sørg for at røret er riktig innsatt. Alle komponentene må være korrekt montert, slik som beskrevet i avsnittet "Ukentlig rengjøring av melkekannen".
Umulig å ta ut kaffeenheden.	Kaffeenheden er i feil posisjon.	Slå på maskinen. Steng betjeningsluken. Uttaksenheden går automatisk tilbake til utgangsposisjonen.
	Grutsamleren er satt inn.	Trekk ut grutsamleren før du trekker ut kaffeenheden.
Det er mye malt kaffe under eller over kaffeenheden.	Kaffen som brukes er kanskje ikke egnet for bruk med automatiske maskiner.	Det kan bli nødvendig å skifte ut kaffetyper, eller endre innstillingene til kaffekvernen (se kapittelet "Regulering av keramisk kaffekvern").
	Maskinen regulerer kaffekvernen for en ny type kaffebønner eller forhåndsmalt kaffe.	Maskinen reguleres automatisk etter uttak av noen kopper kaffe, for å optimere kaffeuttaket på bakgrunn av hvor kompakt den malte kaffen er. Det kan hende du må føre ut 2 eller 3 produkter for å regulere kaffekvernen fullstendig. Det betyr ikke at maskinen fungerer dårlig.
Maskinen produserer for fuktig eller for tørr kaffegrut.	Reguler kaffekvernen.	Regulering av den keramiske kaffekvernen har innvirkning på grutkvaliteten. Hvis restene er for fuktige, still inn en grovere malingsgrad. Hvis restene er for tørre, still inn en finere malingsgrad. Se kapittelet "Regulering av keramisk kaffekvern".
Kaffen er for tynn (se merknad).	Dette kan skje når maskinen regulerer dosen automatisk.	Før ut et par kaffekopper slik det er beskrevet i kapittelet "Saeco Adapting System".
	Kaffen er for grovmalt.	Bytt til en annen kaffeblanding eller reguler kaffekvernen som beskrevet i kapittelet "Regulering av keramisk kaffekvern".
	Bryteren til kaffebønnebeholderen har blitt flyttet.	Sett bryteren i posisjonen "☑".

Hendelse	Årsaker	Løsninger
Kaffen tilberedes ikke, den tilberedes langsomt, eller bare noen få dråper blir tilberedt (se merknad).	Kaffen er for finmalt.	Bytt til en annen kaffeblending eller reguler kaffekvernen som beskrevet i kapittelet "Regulering av keramisk kaffekvern".
	Kretsene er tilstoppet.	Foreta en avkalkingsyklus.
	Kretsen er ikke fylt opp.	Fyll opp kretsen (se kapittelet "Første gangs bruk").
	Uttaket er skittent.	Rengjør uttaket og utgangsåpningene.
	Kaffeenheten er skitten.	Rengjør kaffeenheten (se kapittelet "Ukentlig rengjøring av kaffeenheten").
Kaffen kommer ut utenfor uttaket.	Uttaket er tilstoppet eller montert på feil måte.	Rengjør uttaket og utgangsåpningene og sett det korrekt på plass igjen.
Uttaket kan ikke installeres på melkekannen.	Stiften er i feil posisjon.	Dytt nålen manuelt inn i korrekt posisjon og sett inn kaffeuttaket.

**Merk:**

Dette er normale problemer hvis du har byttet kaffeblending, eller hvis maskinen nettopp har blitt installert. I så tilfelle, vent til maskinen foretar automatisk regulering som beskrevet i kapittelet "Saeco Adapting System".

ENERGISPARING

Standby

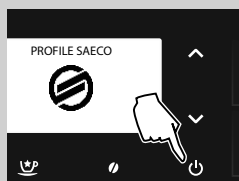
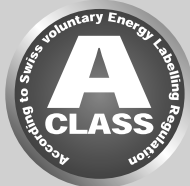

Den superautomatiske Saeco espressomaskinen er laget for energisparing, som vist med energimerket for Klasse A.

Etter en viss tid uten at maskinen har vært i aktivitet, denne tiden kan programmeres av brukeren, (se kapittelet "Programmering av maskinen"), slår maskinen seg av automatisk. Hvis det har blitt tilberedt et produkt foretar maskinen automatisk en skyllesyklus.

I standby-modus er energiforbruket lavere enn 1Wh.

Trykk på tasten "⏻" i et par sekunder for å slå på maskinen (hvis hovedbryteren på baksiden av maskinen er i posisjonen "I"). Hvis kokeenheten er kald foretar maskinen en skyllesyklus.

Maskinen kan settes i standby manuelt ved å holde STANDBY-tasten inne i 3 sekunder.



Merk:

- 1 Maskinen går ikke over i standby-modus hvis betjeningsluken er åpen.
- 2 Ved aktivering av standby-modusen kan maskinen foreta en skyllesyklus. For å avbryte syklusen, trykk på tasten "↶".

Maskinen kan aktiveres på nytt ved å:

- 1 trykke på hvilken som helst av tastene på betjeningspanelet.
- 2 åpne betjeningsluken (når du stenger betjeningsluken vil maskinen gå tilbake til "standby"-modus).

Når maskinen er i standby-modus blinker den røde varselampen på tasten "⏻".

TEKNISKE DATA

Produsenten forbeholder seg retten til å endre produktets tekniske egenskaper.

Nominell spenning - Nominell effekt - Strømforsyning	Se merkeplaten på apparatet
Materialet i hoveddelen	Termoplast/metall
Mål (l x h x d)	210 x 360 x 460 mm
Vekt	13 kg
Kabellengde	800-1200 mm
Betjeningspanel	Frontpanel
Koppestørrelse	110 mm
Vannbeholder	1,7 liter – kan trekkes ut
Kapasitet kaffebønnebeholder	270 g
Kapasitet grutsamler	20
Pumpetrykk	15 bar
Kokeenhet	Rustfritt stål
Sikkerhetsinnretninger	Sikkerhetsventil for trykket i kokeenheten - dobbel sikkerhetstermostat - termosikring

GARANTI OG ASSISTANSE

Garanti

For detaljert informasjon om garantien og om garantibetingelsene ber vi deg se det egne garantiheftet.

Assistanse

Vi ønsker å forsikre oss om at du er fornøyd med maskinen din. Hvis du ennå ikke har gjort det, ber vi deg om å registrere kjøpet ditt på **www.saeco.com/welcome**. På den måten kan vi holde kontakten med deg og sende deg påminnelser om rengjøring og avkalking.

hvis du trenger service eller assistanse, se Philips nettsider på **www.saeco.com/support** eller ta kontakt med telefontjenesten til Philips Saeco der du bor.

Kontaktinformasjonen er å finne i det egne separat pakkede garantiheftet, eller på nettstedet **www.saeco.com/support**.

BESTILLING AV VEDLIKEHOLDSPRODUKTER

Du må kun bruke Saecoprodukter til rengjøring og avkalking. Du kan kjøpe disse produktene i Philips' nettbutikk (hvis den finnes der du bor) på www.shop.philips.com/service, hos den lokale forhandleren eller hos autoriserte servicesentre.

Hvis du har problemer med å få tak i produktene du trenger til vedlikehold av maskin, ta kontakt med telefonsjeneren til Philips Saeco i landet der du bor.

Kontaktinformasjonen er å finne i det egne separat pakkede garantiheftet, eller på nettstedet www.saeco.com/support.

Oversikt over vedlikeholdsprodukter



- Avkalkingsløsning CA6700



- INTENZA+ vannfilter CA6702



- Smørefett HD5061



- Avfettingstabletter CA6704









- System for rengjøring av melkekretsen CA6705



- Vedlikeholdskit CA 6706

PRODUKTINNSTILLINGER

Navn	Symbol på displayet	Omtrentlig vann- mengde	Omtrentlig melke- mengde
Espresso		ITA: 40 ml DAC: 50 ml Variasjon: 30-70 ml	
Espresso Lungo		Standard: 70 ml Variasjon: 40-110 ml	
Coffee		Standard: 110ml Variasjon: 70-140 ml	
American Coffee		Standard: 170 ml Variasjon: 110-320 ml	
Espresso Macchiato		ITA: 40 ml DAC: 50 ml Variasjon: 30-70 ml	Standard: 5 sek Variasjon: 5-30 sek
Cappuccino		ITA: 40 ml DAC: 70 ml Variasjon: 30-170 ml	Standard: 20 sek Variasjon: 10-50 sek
Latte Macchiato		ITA: 70 ml DAC: 110 ml Variasjon: 30-170 ml	Standard: 25 sek Variasjon: 10-75 sek
Frothed milk			Standard: 30 sek Variasjon: 10-75 sek

Navn	Symbol på displayet	Omtrentlig vann- mengde	Omtrentlig melke- mengde
Ristretto		Standard: 30 ml Variasjon: 20-40ml	
Espresso Intense		Standard: 70 ml Variasjon: 40-110 ml	
Espresso Mild		ITA: 40 ml DAC:50 ml Variasjon: 30-70 ml	
Energy Coffee		Standard: 170 ml Variasjon: 110-320 ml	
Flat White (Café au lait)		ITA: 70 ml DAC:110 ml Variasjon: 30-260 ml	Standard: 20 sek Variasjon: 10-50 sek
Hot Water		Standard: 300 ml Variasjon: 50-450 ml	

09

Rev.01 del 15-04-15



421946004092

09 NO

Produsenten forbeholder seg retten til å endre produktets egenskaper uten forhåndsvarsel.



www.philips.com/saeco