

GranBaristo

02

NAUDOJIMOSI INSTRUKCIJŲ KNYGELĖ

Tipas HD8966

Atidžiai perskaitykite šias instrukcijas prieš naudodamiesi aparatu.



CE Užregistruokite savo prietaisą ir gaukite pagalbą internete
www.philips.com/welcome

 **Saeco**

PHILIPS

Naudojantis elektriniais prietaisais visuomet reikia laikytis pagrindinių saugumo reikalavimų, įskaitant šiuos:

1. Perskaitykite visus nurodymus.
2. Nelieskite karštų paviršių. Naudokitės jungikliais ir rankenėlėmis.
3. Norėdami apsisaugoti nuo gaisro, elektros šoko ir sužeidimų žmonėms, nemerkite laidų, kištukų ar prietaiso į vandenį ar jokią kitą skystį.
4. Atidi priežiūra būtina, jei prietaisu naudojasi vaikai arba juo naudojama šalia vaikų.
5. Atjunkite prietaisą nuo elektros tinklo, kai nesinaudojate juo arba prieš valymą. Leiskite prietaisui atvėsti prieš uždėdami arba nuimdami prietaiso dalis bei prieš valydami prietaisą.
6. Nesinaudokite prietaisu, jei jo laidas arba kištukas yra pažeisti, jei prietaisas neveikia tinkamai arba buvo bet koku būdu pažeistas. Pristatykite prietaisą į artimiausią autorizuotą servisą patikrinimui, taisymui arba suregulavimui.
7. Kitų, nei rekomenduoja gamintojas, priedų ir aksesuarų naudojimas gali sukelti gaisrą, elektros šoką ar sužeidimus.
8. Nenaudokite prietaiso lauke.
9. Neleiskite prietaiso laidui kabėti virš stalo ar stalviršio krašto ar liestis su karštais paviršiais.
10. Nestatykite prietaiso ant ar šalia karštų dujinių ar elektrinių viryklių ar orkaitėje.
11. Visuomet pirmiausia prijunkite elektros maitinimo laidą prie prietaiso, tuomet prijunkite jį prie elektros tinklo. Norėdami atjungti prietaisą, nustatykite visus jungiklius į poziciją "išjungta" ("off"), tuomet ištraukite kištuką iš rozetės.
12. Nenaudokite prietaiso ne pagal paskirtį.
13. Išsaugokite šiuos nurodymus.

IŠSAUGOKITE ŠIUOS NURODYMUS

Šis prietaisas skirtas tik naudojimui butyje. Bet kokia priežiūra, išskyrus valymą ir kasdienę priežiūrą, turi būti atliekama autorizuotame serviso centre. Nemerkite prietaiso į vandenį. Norėdami sumažinti gaisro ar elektros šoko pavojų, neardykite aparato. Prietaise nėra dalių, kurias galėtų taisyti pats vartotojas. Prietaisą taisyti turėtų tik autorizuoto serviso centro personalas.

1. Įsitinkite, kad įtampa, nurodyta prietaiso informacinėje plokštelėje, atitinka jūsų elektros tinklo įtampą.
2. Niekuomet nenaudokite šilto ar karšto vandens vandens rezervuaro užpildymui. Naudokite tik šaltą vandenį.
3. Nelieskite rankomis karštų prietaiso dalių veikimo metu, taip pat laidą laikykite atokiau nuo jų.
4. Niekuomet nenaudokite šveičiamųjų miltelių ar kitų stiprių valiklių. Paprasčiausiai naudokite minkštą vandeniu sudrėkintą šluostę.
5. Norėdami išgauti optimaliausią kavos skonį, naudokite išgrynintą vandenį arba vandenį iš butelių. Periodinis kalkių nuosėdų pašalinimas vis tiek rekomenduojamas kas 2-3 mėnesius.
6. Nenaudokite karamelizuotų ar aromatizuotų kavos pupelių.

Instrukcijos elektros tiekimo laidui

- A. Trumpas elektros tiekimo laidas (arba atjungiamas elektros tiekimo laidas) turėtų būti naudojamas norint išvengti susipainiojimo ar užkliuvimo rizikos.
- B. Ilgesni atjungiami elektros tiekimo laidai arba ilgintuvai yra galimi ir gali būti naudojami, jei elgiamasi atsargiai.
- C. Jei ilgas atjungiamas elektros laidas arba ilgintuvas yra naudojamas:
 1. Nurodytas atjungiamo laido ar ilgintuvo elektrinis našumas turi būti ne mažesnis nei prietaiso elektrinis našumas;
 2. Jei prietaisas yra įžemintas, ilgintuvo laidas turėtų būti įžeminto tipo, trijų laidų;
 3. Ilgesnis laidas turėtų būti padėtas taip, kad nekabėtų virš stalviršio ar stalo paviršiaus taip, kad ant jo galėtų būti nutemptas vaikų ar už jo būtų galima užkliūti.

Sveikiname įsigijus visiškai automatinį Saeco GranBaristo kavos aparatą!

Norėdami pilnai pasinaudoti Philips siūloma pagalba, užregistruokite savo prietaisą interneto puslapyje www.philips.com/welcome.

Ši naudojimosi instrukcijų knygelė yra skirta HD8966 modeliui.

Šis aparatas yra skirtas espresso kavos ruošimui naudojant kavos pupeles. Prie jo taip pat yra pridėtas pieno indas, tad jūs galite paruošti tobulą kapučino ar latte macchiato greitai ir lengvai. Šioje naudojimosi instrukcijų knygelėje jūs rasite informaciją kaip įdiegti, naudoti, valyti ir pašalinti kalkių nuosėdas iš šio aparato.

Turinys

SVARBU	6
Saugumo nurodymai.....	6
Įspėjimas.....	6
Atsargiai.....	8
Atitikimas standartams.....	9
ĮDIEGIMAS	10
Prietaiso apžvalga.....	10
Bendras aprašymas.....	11
PASIRUOŠIMAS NAUDOJIMUI	12
Aparato pakuotė.....	12
Aparato įdiegimas.....	12
APARATO NAUDOJIMAS PIRMĄ KARTĄ	14
Kalbos pasirinkimas.....	14
Automatinis skalavimo / savaiminio valymo ciklas.....	15
Neautomatinis skalavimo ciklas.....	16
Vandens kietumo matavimas ir programavimas.....	19
"INTENZA+" vandens filtro įdiegimas.....	20
"INTENZA+" vandens filtro keitimas.....	24
KAVOS PUPELIŲ KEITIMAS	25
Kavos pupelių talpos išėmimas.....	25
Kavos pupelių talpos įdėjimas.....	26
Kavos pašalinimo ciklas.....	28
Profilio pasirinkimas.....	30
REGULIAVIMAS	31
Kavos profilis.....	31
Naujo profilio įjungimas.....	31
Vartotojo profilio išjungimas.....	32
Saeco prisitaikanti sistema.....	34
Kavos malūnėlio reguliavimas.....	34
Kavos stiprumo reguliavimas.....	35
Ištekėjimo vamzdelio reguliavimas.....	36
Kavos porcijos dydžio reguliavimas.....	37
KAVOS VIRIMAS	38
Kavos virimas naudojant kavos pupeles.....	38
Kavos virimas naudojant maltą kavą.....	39
PIENO TALPA	41
Pieno talpos užpildymas.....	41
Pieno talpos įstatymas.....	42

Pieno talpos išėmimas	42
Pieno talpos ištuštinimas	43
GĖRIMŲ SU PIENU RUOŠIMAS	44
Gėrimų su pienu porcijos reguliavimas	47
SPECIALIEJI GĖRIMAI	49
Karštas vanduo.....	49
Karšto vandens kiekio reguliavimas	51
Specialiųjų gėrimų menui kitų gėrimų ruošimui	52
Kitų specialiųjų gėrimų kiekio reguliavimas	53
GĖRIMŲ PROGRAMAVIMAS	54
Stiprumas.....	55
Kavos kiekis	55
Temperatūra	55
Skonis	56
Pieno kiekis	56
KARŠTO VANDENS PROGRAMAVIMAS	56
Vandens kiekis	56
Temperatūra	57
GĖRIMŲ PARAMETRŲ ATKŪRIMAS	57
APARATO PROGRAMAVIMAS	58
Vandens nustatymai.....	58
Kalbos nustatymai.....	59
Budėjimo režimo nustatymai.....	59
Gamykliniai nustatymai	60
STATISTIKA	60
PRIEŽIŪRA	61
Kalkių nuosėdų šalinimas.....	61
Virimo prietaiso valymo ciklas.....	61
Pieno talpos valymas.....	62
Kavos rato valymas	62
VALYMAS IR PRIEŽIŪRA	63
Kasdienis vandens talpos valymas	63
Kasdienis pieno talpos valymas.....	65
Kassavaitinis aparato valymas.....	68
Kassavaitinis pieno talpos valymas	68
Kassavaitinis virimo prietaiso valymas.....	70
Kasmėnesinis pieno talpos valymas	73
Kasmėnesinis virimo prietaiso sutepimas	77
Kasmėnesinis virimo prietaiso valymas naudojant kavos dervų valiklį	78
Kassavaitinis kavos pupelių talpos, padėkliuko ir skyrelio valymas	81
KALKIŲ NUOSĖDŲ ŠALINIMAS	82
EKRANO ŽINUČIŲ REIKŠMĖS	86
PROBLEMŲ SPRENDIMAS	88
ENERGIJOS TAUPYMAS	92
Budėjimo režimas.....	92
Išmetimas	93
TECHNINIAI DUOMENYS	94
GARANTIJA IR APTARNAVIMAS	95
Garantija.....	95
Aptarnavimas	95
PRIEŽIŪROS PRODUKTŲ UŽSISAKYMAS	96
APARATO PRIEDAI	97

Saugumo nurodymai

Šiame aparate yra įdiegtos saugumo funkcijos. Nepaisant to, atidžiai perskaitykite šią instrukcijų knygelę ir naudokite aparatą tik taip, kaip aprašyta joje, norėdami išvengti netyčinių sužeidimų ar žalos. Išsaugokite šią naudojimosi instrukcijų knygelę, jos jums gali prireikti ateityje.



Terminas **ĮSPĖJIMAS** ir šis ženklas įspėja apie galimus rimtus sužalojimus, pavojų gyvybei ir / ar žalą aparatui.



Terminas **ATSARGIAI** ir šis ženklas įspėja apie galimus lengvus sužalojimus ir / ar žalą aparatui.



Ši piktograma reikalauja atidžiai perskaityti naudojimosi instrukcijas prieš atliekant bet kokią veiksmą ar priežiūros operaciją.

Įspėjimas

- Prijunkite šį aparatą prie elektros lizdo, kurio įtampa atitinka techninius aparato duomenis.
- Neleiskite prietaiso laidui kabėti virš stalo ar stalviršio krašto ar liestis su karštais paviršiais.
- Nemerkite laidų, kištukų ar prietaiso į vandenį: elektros šoko pavojus!
- Niekuomet nenukreipkite karšto vandens srovės link savo kūno dalių: nudegimų pavojus!
- Nelieskite karštų paviršių. Naudokitės jungikliais ir rankenėlėmis.

- Atjunkite prietaisą nuo elektros lizdo, jei:
 - Atsiranda trikdžiai.
 - Aparatas nebus naudojamas ilgą laiką.
 - Prieš valydami aparatą.
- Traukite laikydami už kištuko, ne už laido. Nelieskite kištuko šlapiomis rankomis.
- Nesinaudokite prietaisu, jei jo laidas, kištukas arba pats prietaisas yra pažeisti.
- Nebandykite atlikti jokių pakeitimų prietaisui ar jo maitinimo laidui. Norėdami išvengti pavojų, visuomet pristatykite prietaisą į Philips autorizuoto serviso centrą remontui.
- Šiuo prietaisu neturėtų naudotis vaikai, jaunesni nei 8 metų amžiaus.
- Šiuo prietaisu gali naudotis vaikai, vyresni nei 8 metų amžiaus, jei juos prižiūri arba instrukuoja apie saugų prietaiso naudojimą suaugusysis ir jei jie supranta galimus pavojus.
- Vaikai neturėtų atlikti valymo ar priežiūros, nebent jie yra vyresni nei 8 metų amžiaus ir yra prižiūrimi suaugusiojo.
- Laikykite prietaisą ir jo laidą jaunesniems nei 8 metų vaikams nepasiekiamoje vietoje.
- Šiuo prietaisu gali naudotis asmenys, turintys fizinių, jutimo arba protinių negalių, arba neturintys pakankamai patirties ir žinių, jei juos prižiūri arba instrukuoja apie saugų prietaiso naudojimą suaugusysis ir jei jie supranta galimus pavojus.

- Prižiūrėkite vaikus ir neleiskite jiems žaisti su šiuo aparatu.
- Niekomet nekiškite pirštų ar kitų objektų į kavos malūnėlį.

Atsargiai

- Šis prietaisas yra skirtas tik naudojimui buityje. Jis nėra skirtas naudoti tokiose aplinkose kaip parduotuvių darbuotojų virtuvės, biurai, ūkiai ar kitose darbinėse aplinkose.
- Visuomet statykite aparatą ant lygaus ir stabilaus paviršiaus.
- Nestatykite prietaiso ant karštų paviršių, šalia karštų viryklių, šildytuvų ar kitų šilumos šaltinių.
- Į kavos pupelių skyrelį pilkite tik nemaltas kavos pupeles. Jei malta kava, tirpi kava ar kitos medžiagos dedamos į kavos pupelių skyrelį, tai gali sugadinti prietaisą.
- Leiskite prietaisui atvėsti prieš uždėdami arba nuimdami prietaiso dalis bei prieš valydami prietaisą.
- Niekomet nenaudokite šilto ar karšto vandens rezervuaro užpildymui. Naudokite tik šaltą vandenį.
- Niekomet nenaudokite šveičiamųjų miltelių ar kitų stiprių valiklių. Paprasčiausiai naudokite minkštą vandeniu sudrėkintą šluostę.
- Reguliariai pašalinkite kalkių nuosėdas iš aparato. Aparatas jums praneš, kuomet kalkių nuosėdų pašalinimas bus reikalingas. Jei to nepadarysite, aparatas nustos tinkamai veikti, o jūsų garantija negalios!
- Nelaikykite aparato temperatūroje, žemesnėje nei 0°C. Vanduo, likęs sistemoje, gali užšalti ir sugadinti aparatą.

- Jei aparatas nebus naudojamas ilgą laiką, nepalikite jame vandens. Vanduo gali užsiteršti. Visuomet naudokite šviežią vandenį, kai naudojātės aparatu.

Atitikimas standartams

Šis prietaisas atitinka Italijos teisinio potvarkio 13 straipsnį, išleistą liepos 25, 2005, numeris 151 “Direktyvų 2005/95/EC, 2002/96/EC ir 2003/108/EC įgyvendinimas, dėl pavojingų medžiagų naudojimo elektriniuose ir elektroniniuose prietaisuose, bei atliekų tvarkymo”.

Šis prietaisas atitinka ES direktyvą 2002/96/EC.

Philips prietaisas atitinka visus atitinkamus standartus ir reglamentus, susijusius su elektromagnetiniais laukais.

Įdiegimas

Prietaiso apžvalga

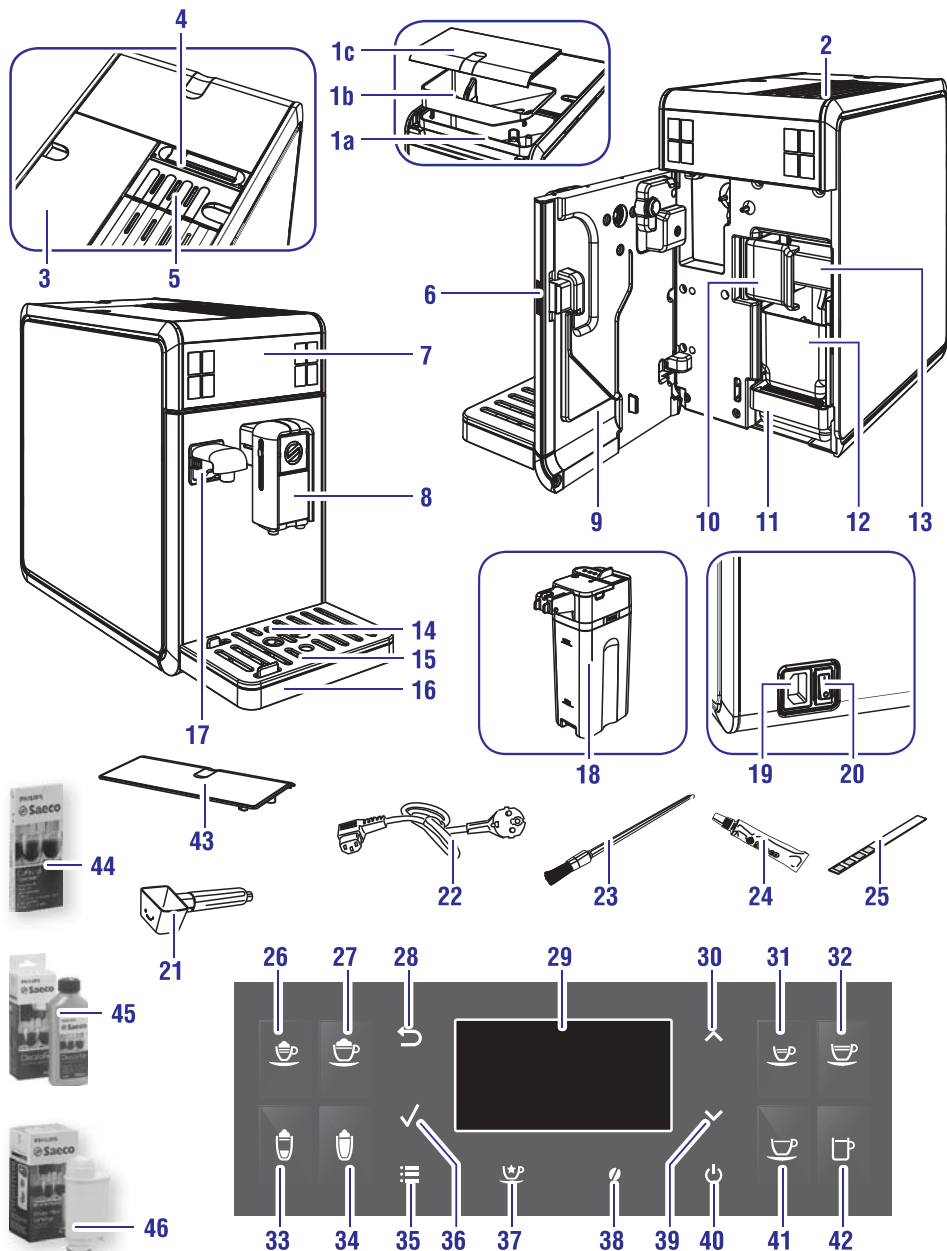

Bendras aprašymas

- 1a. Kavos pupelių malūnėlis
- 1b. Kavos pupelių malūnėlio padėkliukas
- 1c. Kavos pupelių malūnėlio dangtelis
2. Puodelio pašildymo paviršius
3. Vandens talpa + dangtelis
4. Kavos pupelių malūnėlio užrakinimo / nuėmimo jungiklis
5. Maltos kavos skyrelis
6. Serviso durelių mygtukas
7. Valdymo skydelis
8. Nuimamas ištekėjimo latakas
9. Serviso durelės
10. Virimo užrakinimo / nuėmimo rankenėlė
11. Lašėjimo padėkliukas (vidinis)
12. Maltos kavos stalčiukas
13. Virimo prietaisas
14. Pilno lašėjimo padėkliuko indikatorius
15. Puodelio laikiklio grotelės
16. Lašėjimo padėkliukas (išorinis)
17. Vandens ištekėjimo latakas (nuimamas)
18. Pieno talpa
19. Elektros laido lizdas
20. Energijos tiekimo mygtukas
21. Maltos kavos matavimo samtelis / malūnėlio reguliavimo raktelis
22. Elektros laidas
23. Valymo šepetėlis
24. Alyva virimo prietaisui
25. Vandens kietumo testo juostelė
26. Espresso Macchiato mygtukas
27. Kapučino mygtukas
28. "ESC" mygtukas
29. LCD ekranas
30. Mygtukas "Aukštyn"
31. Espresso mygtukas
32. Café Crème mygtukas
33. LatteMacchiato mygtukas
34. Karšto pieno mygtukas
35. "MENU" mygtukas
36. "OK" mygtukas
37. "Specialių gėrimų" mygtukas
38. "Aroma" – maltos kavos mygtukas
39. Mygtukas "Žemyn"
40. Budėjimo režimo mygtukas
41. Kavos mygtukas
42. Amerikietiškos kavos mygtukas
43. Apsauginis dangtelis
44. Kavos dervų šalinimo priemonė – paroduodama atskirai
45. Kalkių nuosėdų šalinimo priemonė – paroduodama atskirai
46. INTENZA+ vandens filtras

Aparato pakuotė

Originali pakuotė buvo sukurta taip, kad apsaugotų aparatą transportavimo metu. Rekomenduojame ją išsaugoti, jei reiktų prietaisą transportuoti ateityje.

Aparato įdiegimas

1. Išimkite lašėjimo padėkliuką su grotelėmis ir pieno talpą iš pakuotės.
2. Išimkite aparatą iš pakuotės.
3. Geriausiam naudojimui, rekomenduojame:
 - Pasirinkti saugų, lygų paviršių, kur nėra pavojaus jį nuversti arba susižeisti.
 - Pasirinkti vietą, kuri yra pakankamai apšviesta, švari ir yra netoli elektros lizdo.
 - Palikti minimalius atstumus nuo aparato šonų, kaip parodyta iliustracijoje.
4. Įdėkite lašėjimo padėkliuką (išorinį) su grotelėmis į aparatą. Įsitinkite, kad jis yra teisingai įdėtas.

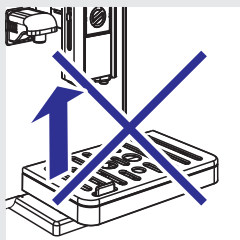
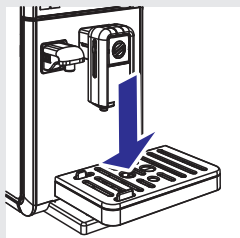
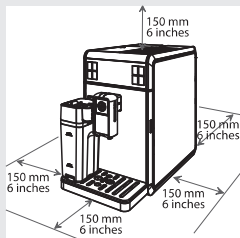

Pastaba:

Lašėjimo padėkliuke surenkamas vanduo, ištekantis per lataką kiekvieno skalavimo / savaiminio valymo ciklo metu, taip pat kava, kuri gali išsipilti gėrimo ruošimo metu. Ištuštinkite ir išplaukite lašėjimo padėkliuką kasdien, bei kaskart pakilus pilno lašėjimo padėkliuko indikatoriumi.

Atsargiai:

NIEKUOMET neišimkite lašėjimo padėkliuko vos įjungę aparatą. Palaukite keletą minučių, kol aparatas atliks skalavimo / savaiminio valymo ciklą.

Pasiruošimas naudojimui



5. Pakelkite kairįjį išorinį dangtelį.

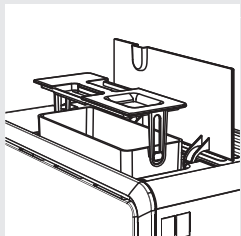

6. Išimkite vandens talpą laikydami už rankenėlės, esančios ant vidinio dangtelio.

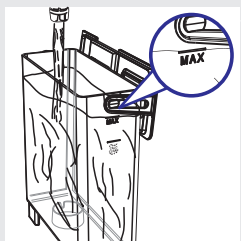

7. Perskalaukite vandens talpą švariu vandeniu.

8. Užpildykite vandens talpą šviežiu vandeniu iki MAX žymos ir įstatykite atgal į aparatą. Įsitikinkite, kad jis yra pilnai įstatytas.

! Atsargiai:

Niekuomet neužpildykite vandens rezervuaro šiltu, karštu, gazotu vandeniu ar jokių kitų skysčių, nes taip galite sugadinti talpą ir aparatą.



9. Atidarykite kavos pupelių piltuvą dangtelį. Lėtai supilkite kavos pupeles į piltuvą.

☰ Pastaba:

Kavos pupelių malūnyje yra padėkliukas, kuris malimo metu vibruoja. Tokiu būdu pupelės lengviau patenka į malūnėlį.

! Atsargiai:

Į kavos pupelių piltuvą galima pilti tik kavos pupeles. Malta kava, tirpi kava, karamelizuota kava ar bet kas kitas gali sugadinti prietaisą.

10. Uždėkite kavos pupelių talpos dangtelį.

Pasiruošimas naudojimui

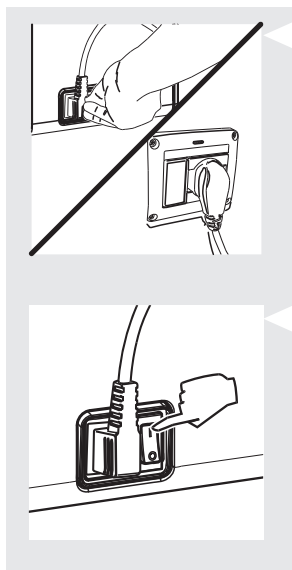

- Įstatykite elektros laido kištuką į lizdą aparato gale.
- Įjunkite kištuką kitame laido gale į elektros lizdą su tinkama įtampa.
- Paspauskite įjungimo mygtuką į "I" poziciją, kad įjungtumėte aparatą.

Aparato naudojimas pirmą kartą



Naudojantis aparatu pirmą kartą, būtina atlikti šiuos veiksmus:

- Jūs turite pasirinkti pageidaujamą kalbą.
- Aparatas atliks automatinį skalavimo / savaiminio valymo ciklą.
- Jūs turite atlikti neautomatinį skalavimo ciklą.

Kalbos pasirinkimas

Pirmą kartą naudojantis aparatu, jūs turite pasirinkti kalbą.

- Šis langas rodomas. Pasirinkite pageidaujamą kalbą spausdami naršymo mygtukus "▼" arba "▲".
- Spauskite "✓" mygtuką, norėdami patvirtinti.

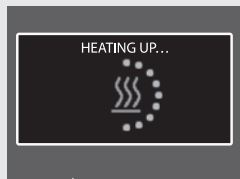

3. Aparatas yra apšilimo fazėje.

Automatinis skalavimo / savaiminio valymo ciklas

Kai apšilimas baigiamas, aparatas automatiškai atlieka skalavimo / savaiminio valymo ciklą vidiniam ratui su šviežiu vandeniu. Tai užtrunka mažiau nei minutę.



1. Pastatykite indą po ištekėjimo lataką, kad surinktų nedidelį kiekį išleidžiamo vandens.



2. Šis puslapis parodomas. Palaukite, kol ciklas automatiškai baigsis.

Pastaba:

Vandens išleidimą galite sustabdyti paspaudę “↶” mygtuką.

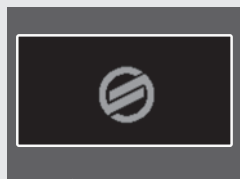

3. Kai aukščiau aprašyti žingsniai atliekami, aparatas parodo šį ekraną. Dabar jūs galite pereiti prie neautomatinio skalavimo ciklo.

Neautomatinis skalavimo ciklas

Tai jūs turite padaryti, kai naudojate aparatą pirmą kartą. Šio proceso metu kavos virimo ciklas yra aktyvuojamas ir šviežias vanduo teka per vandens ratą. Tai užtrunka keletą minučių.

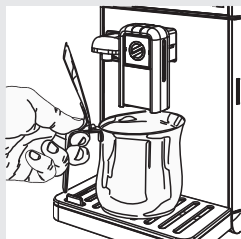

1. Pastatykite indą po ištekėjimo lataką.

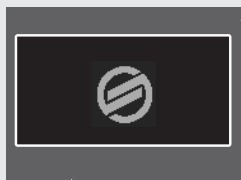

2. Įsitinkite, kad aparatas rodo šį langą.



3. Spauskite “☉” mygtuką, norėdami į kavos pasirinkimo meniu.

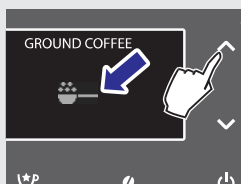

4. Norėdami pasirinkti maltos kavos virimo funkciją, spauskite “∨” arba “∧” naršymo mygtukus, kol “☉” piktograma parodoma.

Pastaba:

Nedėkite maltos kavos į skyrelį.



5. Spauskite “☉” mygtuką.

Aparato naudojimas pirmą kartą



6. Kuomet pasirinksite produktą, aparatas paprašys patvirtinti, kad įdėjote malto kavos. Spauskite “✓” mygtuką. Aparatas pradės leisti vandenį iš ištekėjimo latakų.

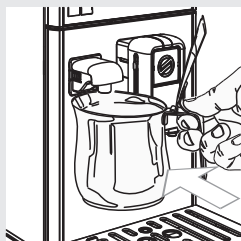

7. Kai išleidimas baigiamas, ištuštinkite indą ir pastatykite jį atgal po vandens ištekėjimo latakų.



8. Spauskite “☺” mygtuką.



9. Spauskite “✓” mygtuką.

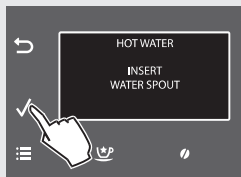

10. Spauskite “✓” mygtuką. Apšilimo fazės pabaigoje, aparatas pradeda leisti vandenį.



11. Pabaigus išleidimą, paimkite ir ištuštinkite talpą.

12. Pakartokite 8-11 žingsnius, kol vandens talpa ištuštės, tuomet pereikite prie 13 žingsnio.

Aparato naudojimas pirmą kartą

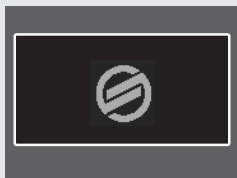
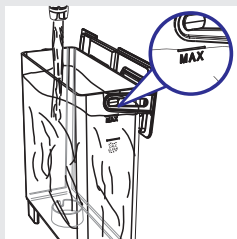

13. Galiausiai, užpildykite vandens talpą iki MAX žymos. Dabar aparatas yra paruoštas naudoti. Ši piktograma parodoma.

Pastaba:

Jei aparatas nebuvo naudojimas bent dvi savaites, jis automatiškai atliks pradinį skalavimo / savaiminio valymo ciklą. Po to jums reikės atlikti neautomatinį skalavimo ciklą, kaip aprašyta aukščiau.

Automatinis skalavimo / savaiminio valymo ciklas inicijuojamas automatiškai, jei aparatas buvo budėjimo režime arba išjungtas ilgiau nei 15 minučių.

Kai šis ciklas baigiamas, jūs galite ruošti gėrimus.

Vandens kietumo matavimas ir programavimas

Vandens kietumo matavimas yra labai svarbus norint teisingai naudotis "INTENZA+" filtru bei žinoti, kaip dažnai reikia šalinti kalkių nuosėdas (norėdami daugiau sužinoti apie vandens filtrą, skaitykite kitą skyrių).

Norėdami pamatuoti vandens kietumą, atlikite žingsnius, aprašytus žemiau.



1. Vandens kietumo matavimo juostelę, pridėtą prie aparato, įmerkite į vandenį vienai sekundei.

Pastaba:

Juostelė yra tinkama tik vienam vandens kietumo pamatavimui.

2. Palaukite vieną minutę.

3. Patikrinkite, kiek kvadratėlių pakeitė spalvą į raudoną, tuomet žiūrėkite lentelę.

Pastaba:

Skaičiai ant testo juostelės atitinka vandens kietumo nustatymus.

Detaliau:

1 = 1 (labai minkštas vanduo)

2 = 2 (minkštas vanduo)

3 = 3 (kietas vanduo)

4 = 4 (labai kietas vanduo)

Raidės atitinka žymes, kurios yra pateiktos ant "INTENZA+" vandens filtro apačios (žiūrėkite kitą skyrių).

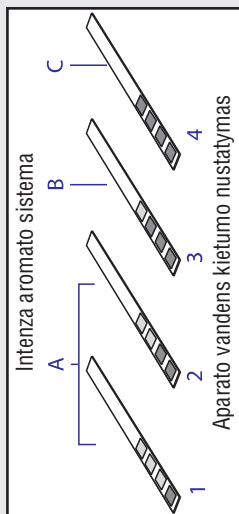

4. Spauskite "☰" mygtuką, norėdami pasiekti aparato meniu.

Aparato naudojimas pirmą kartą



5. Spauskite “✓” mygtuką, norėdami pasirinkti “**SETTINGS**” (Nustatymai).



6. Spauskite “✓”, norėdami patvirtinti.

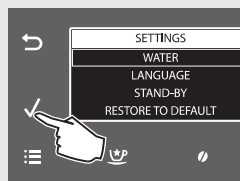

7. Spauskite “✓”, norėdami patvirtinti “**WATER**” (Vanduo) pasirinkimą.



8. Spauskite “✓”, norėdami patvirtinti “**HARDNESS**” (Kietumas) pasirinkimą.

Pastaba:

Aparatas yra nustatytas standartiniam vandens kietumui, kuris yra tinkamiausias daugumai vandens tipų.



9. Spauskite “✓” mygtuką, norėdami padidinti reikšmę, arba “^” mygtuką, norėdami sumažinti kietumo reikšmę.
10. Spauskite “✓” mygtuką, norėdami patvirtinti nustatymą.

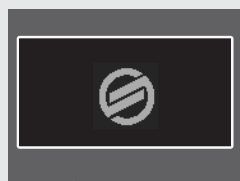

11. Spauskite “☰” mygtuką, norėdami išeiti iš programavimo meniu. Aparatas yra paruoštas ruošti gėrimus.

“INTENZA+” vandens filtro įdiegimas



Mes rekomenduojame įdiegti “INTENZA+” vandens filtrą, nes tai apsaugo nuo kalkių nuosėdų kaupimosi ir išsaugo intensyvesnį skonį jūsų espresso kavai.

Vanduo yra esminė kiekvienos kavos dalis, taigi yra svarbiausia visuomet jį profesionaliai filtruoti. “INTENZA+” filtro naudojimas apsaugos nuo mineralinių nuosėdų kaupimosi ir pagerins jūsų vandens kokybę.

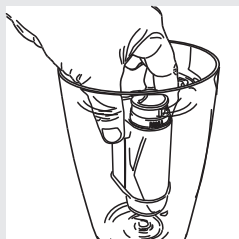

1. Išimkite “INTENZA+” vandens filtrą iš pakuotės ir įstatykite jį vertikaliai (angomis į viršų) į šaltą vandenį ir švelniai paspauskite šonus, kad išeitų oro burbulai.

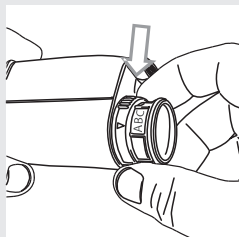

2. Nustatykite filtrą pagal vandens kietumo matavimą (žiūrėkite prieš tai esantį skyrių) bei nurodytą ant filtro apačios:
A = minkštas vanduo – atitinka 1 arba 2 testo juostelėje
B = kietas vanduo (standartas) – atitinka 3 testo juostelėje
C = labai kietas vanduo – atitinka 4 testo juostelėje



3. Spauskite “☰” mygtuką, norėdami pasiekti pagrindinį aparato meniu.

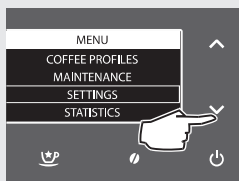

4. Spauskite “✓” mygtuką, norėdami pasirinkti “SETTINGS” (Nustatymai).

Aparato naudojimas pirmą kartą

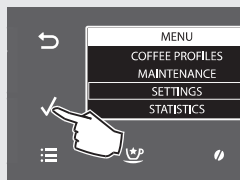

5. Spauskite “✓”, norėdami patvirtinti.

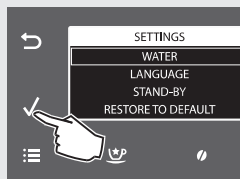

6. Spauskite “✓”, norėdami patvirtinti “**WATER**” (Vanduo) pasirinkimą.



7. Spauskite “✓” mygtuką, norėdami pasirinkti “**ACTIVATE FILTER**” (Aktyvuoti filtrą).

8. Spauskite “✓”, norėdami patvirtinti.

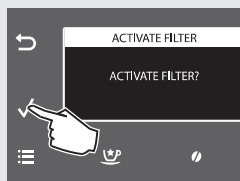

9. Spauskite “✓”, norėdami patvirtinti.

Pastaba:

Norėdami nutraukti aktyvavimą, spauskite “↶” mygtuką.

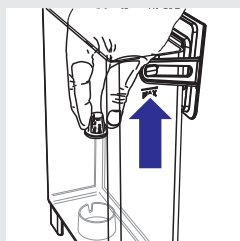

10. Išimkite mažą baltą filtrą iš vandens talpos ir padėkite jį sausoje vietoje.

Aparato naudojimas pirmą kartą

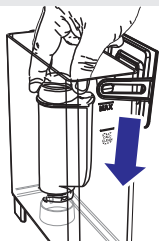

11. Įstatykite filtrą į tuščią vandens talpą. Paspauskite, kol gerai įsitvirtins.
12. Užpildykite vandens talpą iki MAX žymos šviežiu geriamuoju vandeniu ir įstatykite atgal į aparatą.

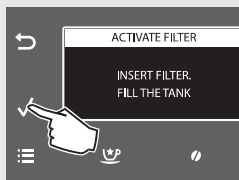

13. Spauskite “✓”, norėdami patvirtinti.

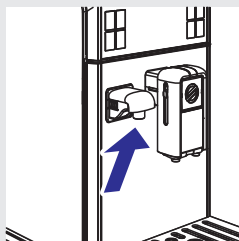

14. Patikrinkite, ar vandens ištekėjimo latakas yra teisingai uždėtas.

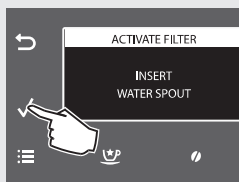

15. Spauskite “✓”, norėdami patvirtinti.



16. Padėkite indą po karšto vandens ištekėjimo lataką.



17. Spauskite “✓”, norėdami patvirtinti.

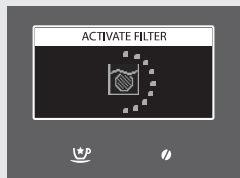

18. Aparatas pradeda leisti vandenį. Šis langas yra rodomas.

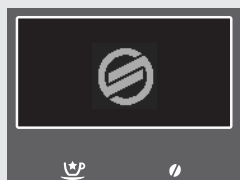

19. Kai aparatas nustoja leisti vandenį, paimkite ir ištuštinkite indą. Dabar aparatas yra paruoštas ruošti gėrimus.

Tokiu būdu aparatas yra suprogramuojamas jums pranešti, kai reikės pakeisti “INTENZA+” vandens filtrą.

“INTENZA+” vandens filtro keitimas

Kai “INTENZA+” vandens filtrą reikia keisti, šia piktograma rodoma.

1. Pakeiskite filtrą, kaip aprašyta ankstesniame skyriuje.
2. Aparatas dabar yra suprogramotas naudoti naują filtrą.

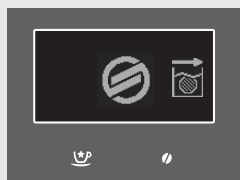

Aparato naudojimas pirmą kartą



Pastaba:

Jei filtras yra įdiegtas ir jūs norite jį išimti (bet nepakeisti), pasirinkite nustatymą “**ENABLE FILTER**” (Įjungti filtrą) ir pasirinkite OFF (Išjungti).

Jei nenaudojate “INTENZA+” vandens filtro, įstatykite mažą baltą filtrą, kurį prieš tai išėmėte iš vandens talpos.

Kavos pupelių keitimas

Šiame aparate yra išimama kavos pupelių talpa, kad jūs galėtumėte lengvai keisti naudojamų kavos pupelių tipą ir mėgautis skirtingu kavos skoniu.

Pastaba:

Jūs taip pat galite nusipirkti papildomą kavos pupelių talpą kaip priedą (CA6807). Norėdami apsaugoti kavos pupelių skonį, jūs galite laikyti jas kavos pupelių talpoje šaldytuve.

Kavos pupelių talpos išėmimas

Norėdami išimti kavos pupelių talpą, atlikite šiuos veiksmus:

1. Pastumkite jungiklį į “” poziciją.

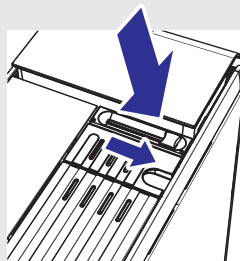

Atsargiai:

Gali nutikti, kad jungiklio negalėsite pasukti, nes jį blokuoja kavos pupelės. Tokiu atveju pajudinkite jungiklį pirmyn ir atgal, kol pupelės bus pašalintos.

Kavos pupelių keitimas

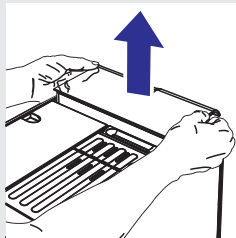

2. Pakelkite kavos pupelių talpos šonus abiem rankomis, kaip parodyta paveikslėlyje.

! Atsargiai:

Nebandykite išimti kavos pupelių talpos kitu būdu, kad neišbarstytumėte kavos pupelių.

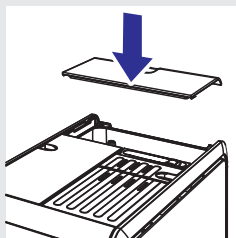

3. Išėmę talpą, uždėkite apsauginį dangtelį ant aparato.

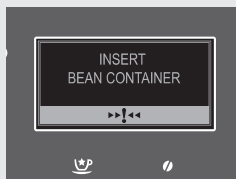

☰ Pastaba:

Jei pasirenkate kavos produktą, kai kavos pupelių talpa yra išimta, ši piktograma yra rodoma. Pirmiausia reikia įdėti kavos pupelių talpą.

Kavos pupelių talpos įdėjimas

Norėdami įstatyti kavos pupelių talpą, atlikite žingsnius, aprašytus žemiau.

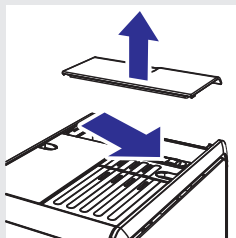

1. Nuimkite apsauginį dangtelį nuo aparato.
2. Pastumkite jungiklį į "☐" poziciją.

Kavos pupelių keitimas

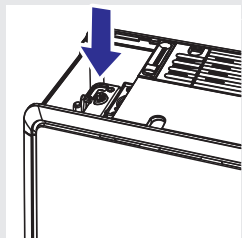

3. Išimkite kavos pupeles, jei jų yra, iš kavos malūnėlio skyrelio.

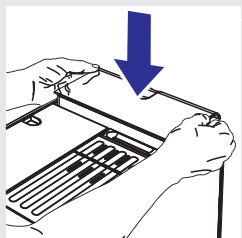

4. Įstatykite kavos pupelių talpą į skyrelį, kaip parodyta paveikslėlyje.

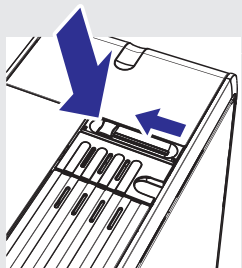

5. Pastumkite jungiklį į “” poziciją.

Įspėjimas:

Atkreipkite dėmesį, kad pakeitus kavos mišinį ir naudojant kavą be kofeino, jo pėdsakų dar gali likti net ir atlikus kavos pupelių pašalinimo ciklą.

Kavos pašalinimo ciklas

Jei norite pakeisti kavos pupeles, rekomenduojame ištuštinti kavos kanalą ir malūnėlį. Tokiu būdu jūs jausite pilną naujų kavos pupelių skonį. Norėdami tai atlikti, sekite nurodymus žemiau.

1. Įstatykite kavos pupelių talpą su naujomis kavos pupelėmis.
2. Spauskite “☰” mygtuką, norėdami pasiekti pagrindinį aparato meniu.
3. Spauskite “✓” mygtuką, norėdami pasirinkti “**MAINTENANCE**” (Priežiūra).
4. Spauskite “✓”, norėdami patvirtinti.
5. Spauskite “✓” mygtuką, norėdami pasirinkti “**COFFEE EMPTYING**” (Kavos pašalinimas).
6. Spauskite “✓”, norėdami patvirtinti.

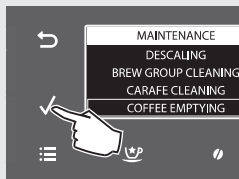

Kavos pupelių keitimas

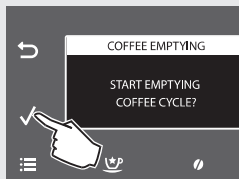

7. Spauskite “✓”, norėdami patvirtinti.

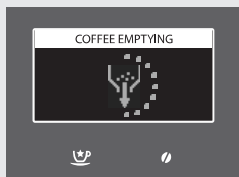

8. Aparatas atlieka malimo ciklą, nevirđamas kavos.



9. Dabar aparatas yra paruoštas ruošti gėrimus.

Pastaba:



Jei jūs neištuštinote kavos kanalo ir malūnėlio, jums reikia išvirti bent du puodelius kavos, kad pajustumėte naujo kavos pupelių mišinio skonį.

Išspėjimas:

Atkreipkite dėmesį, kad pakeitus kavos mišinį ir naudojant kavą be kofeino, jo pėdsakų dar gali likti net ir atlikus kavos pupelių pašalinimo ciklą.

Profilio pasirinkimas

Ši funkcija leidžia jums optimizuoti produktų ruošimą pagal naudojamą kavos mišinį, kurį įdėjote į aparatą bei jūsų asmeninį skonį.

1. Spauskite “” mygtuką arba “” mygtuką, norėdami pasirinkti profilius, išsaugotus aparate.



Jūs galite pasirinkti iš trijų kavos profilių, optimizuotų naudojamiems kavos pupelių mišiniams:

- SAECO Blend profilis, optimizuotas Arabica ir Robusta kavos pupelių mišiniams.
- Robusta profilis, optimizuotas Robusta kavos pupelių mišiniams.
- Arabica profilis, optimizuotas Arabica kavos pupelių mišiniams.

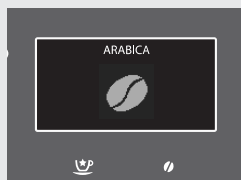
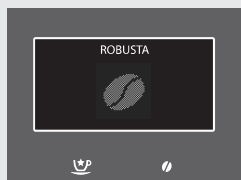
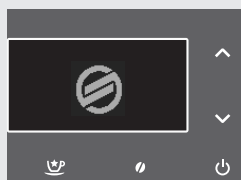

Pastaba:

Aparatas taip pat leidžia jums sukurti tris papildomus vartotojo profilus, nustatant gėrimus pagal jūsų asmeninį skonį. Žiūrėkite skyrių “Naujo profilio įjungimas”.

Aparatas leidžia jums atlikti tam tikrus pakeitimus, kad galėtumėte išvirti skaniausią kavą.

Kavos profilis

Aparatas leidžia jums pasirinkti individualius pageidavimus ir nustatymus šešiams skirtingiems profiliams.

Aparatas turi tris iš anksto nustatytus profilius, sukurtus skirtingiems kavos tipams, esantiems rinkoje. Numatytasis yra nurodomas piktograma, esančia kairėje.

Jūs galite sukurti tris papildomus profilius, kuriuos galite pilnai keisti. Kad būtų galima greičiau suprasti, naudotojui rodoma unikali piktograma, kurią reikia pasirinkti programavimo metu.

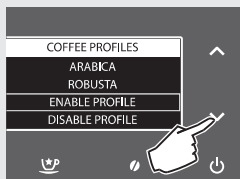
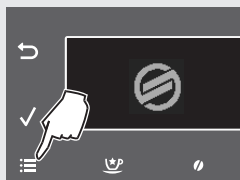
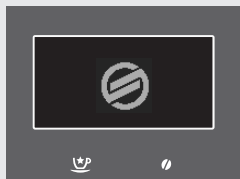

Naujo profilio įjungimas

1. Spauskite “☰” mygtuką, norėdami pasiekti pagrindinį aparato meniu.
2. Spauskite “✓”, norėdami patvirtinti.
3. Spauskite “✓” mygtuką, norėdami pasirinkti “**ENABLE PROFILE**” (įjungti profilį).

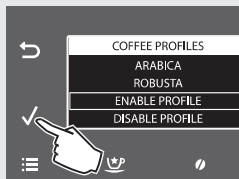

4. Spauskite “✓”, norėdami patvirtinti.

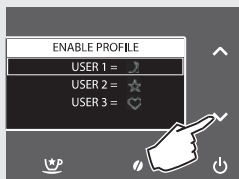

5. Spauskite “▼” mygtuką arba “▲” mygtuką, norėdami pasirinkti pageidaujama profilį, kurį žymi unikali piktograma.

Pastaba:

Kai profilis jau yra įjungtas, jis nerodomas pasirinkimų lange.



7. Dabar jūs galite pasirinkti nustatymus gėrimams (žiūrėkite skyrių “Gėrimų programavimas”).

Vartotojo profilio išjungimas

Jūs galite išjungti vartotojo profilį, išskyrus aparate užprogramuotus numatytuosius profilius.

Pastaba:

Tokiu atveju profilio nustatymai yra išsaugomi atmintyje, tačiau nėra rodomi. Atitinkama piktograma yra vėl galima profilio įjungimo lange. Norėdami vėl įjungti profilį, žiūrėkite skyrių “Naujo profilio įjungimas”.



1. Spauskite “☰” mygtuką, norėdami pasiekti pagrindinį aparato meniu.

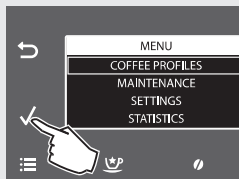

2. Spauskite “✓”, norėdami patvirtinti.



3. Spauskite “✓” mygtuką, norėdami pasirinkti “**DISABLE PROFILE**” (Išjungti profilį).

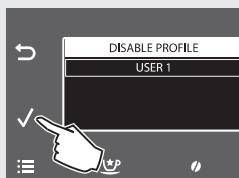

4. Spauskite “✓” mygtuką, norėdami pasirinkti profilį, kurį norite išjungti. Spauskite “✓” mygtuką, norėdami patvirtinti. Profilis dabar yra išjungtas.



Pastaba:

Šiame lange visi įjungti profiliai bus rodomi. Tik pasirinktas profilis bus išjungtas.

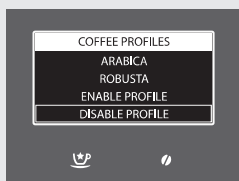

5. Šis langas parodomas.

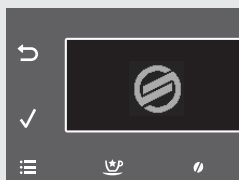

6. Spauskite “☰” mygtuką, norėdami išeiti iš programavimo meniu. Dabar aparatas yra paruoštas gaminti gėrimus.

Saeco prisitaikanti sistema

Kava yra natūralus produktas ir jo savybės gali kisti priklausomai nuo kilmės, mišinio bei skrudinimo. Saeco kavos aparate yra įdiegta savireguliacinė sistema, kuri leidžia naudoti visus įmanomus kavos tipus, išskyrus karamelizuotus ir aromatizuotus.

Aparatas automatiškai pasireguliuoja išviręs keletą puodelių kavos, kad optimizuotų kavos panaudojimą, užtikrintų optimalų maltos kavos suspaudimą.

Kavos malūnėlio reguliavimas

Keraminiai malūnėliai visuomet garantuoja tikslų bet kokio kavos mišinio sumalimą ir rupumą kiekvienam kavos mišiniui.

Tai leidžia išlaikyti pilną aromatą ir mėgautis tikru itališku skoniu kiekviename puodelyje.

Įspėjimas:

Malūnėlyje yra detalių, kurios gali būti pavojingos, tad neikiškite į jį pirštų ar kitų objektų. Malūnėlį reguliuokite tik naudodami pridedamą malūnėlio reguliavimo raktelį.

Jūs galite reguliuoti keraminius malūnėlius, norėdami nustatyti jums patinkantį kavos malimą.

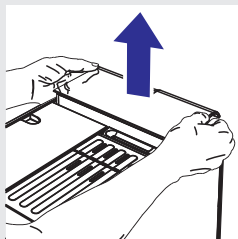

1. Išimkite kavos pupelių talpą, kaip aprašyta skyriuje “Kavos pupelių talpos išėmimas”.

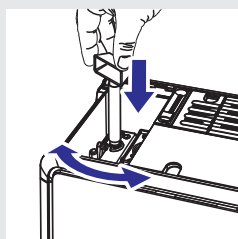

2. Paspauskite ir pasukite malūnėlio reguliavimo jungiklį po kavos pupelių talpa per vieną padalą. Naudokite prie aparato pridedamą kavos malūnėlio reguliavimo raktelį. Skirtumą pajusite išvirę 2-3 puodelius kavos.

Įspėjimas:

Nesukite malūnėlio daugiau kaip per vieną padalą, kad nesugadintumėte jo.

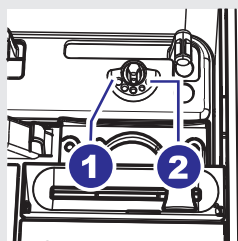

3. Žymės ant kavos malūnėlio dangtelio nurodo malimo rupumo nustatymą. Jūs galite pasirinkti iš 5 skirtingų nustatymų, kur 1 pozicija paveikslėlyje reiškia rupesni malimą ir švelnesnį kavos skonį, o 2 pozicija reiškia smulkų malimą ir stipresnį skonį.

Kai nureguliuojate kavos malūnėlį smulkesniam malimui, jūsų kava bus stipresnė. Jei norite švelnesnės kavos, nustatykite keraminį kavos malūnėlį, kad maltų stambiau.

Kavos stiprumo reguliavimas

Pasirinkite savo mėgstamiausią kavos mišinį ir pareguliuokite malamos kavos kiekį, kad atitiktų jūsų skonį. Standartinis nustatymas kiekvienam produktui gali būti nustatytas per **“COFFEE PROFILES”** (Kavos profiliai) meniu (žiūrėkite skyrių “Gėrimų programavimas”, **“Stiprumas”** dalį).

1. Norėdami laikinai pakeisti maltos kavos kiekį, spauskite “” mygtuką valdymo skydelyje.

Pastaba:

Reguluoti reikia prieš verdant kavą.

2. Spauskite “” arba “” naršymo mygtukus, kol pageidaujamas stiprumas parodomas. Tuomet pasirinkite gėrimą, kurį norite ruošti.

-  = ypatingai švelni kava;
-  = švelni kava;
-  = vidutinio stiprumo kava;
-  = stipri kava;
-  = labai stipri kava;
-  = ypatingai stipri kava;
-  = malta kava.

Pastaba:

Ši funkcija lieka aktyvi 30 sekundžių. Tuomet aparatas vėl grįžta prie įprastinės būsenos.

Pastaba:

Stiprumo negalima pasirinkti šiems specialiems produktams: “Energycoffee” (Energetinė kava), “EspressoIntense” (Intensyvi espresso) ir “EspressoMild” (Švelni espresso)



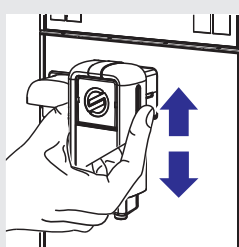

Ištekėjimo vamzdelio reguliavimas

Ištekėjimo vamzdelio aukštis gali būti reguliuojamas, kad geriau atitiktų jūsų naudojamų puodelių dydį.

Rankiniu būdu pastumkite ištekėjimo vamzdelį aukštyn ar žemyn norėdami pareguliuoti jo aukštį, laikydami jį pirštais, kaip parodyta paveikslėlyje.

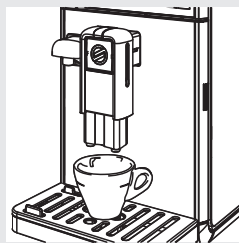

Rekomenduojamos pozicijos yra:

Mažiams puodeliams;



Dideliems puodeliams;

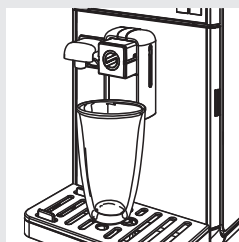

LatteMacchiato kavos stiklinėms;

Pastaba:

Tai galima pastūmus ištekėjimo vamzdelį link aparato.

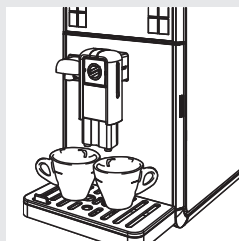

Norint vienu metu virti dvi porcijas kavos, jūs galite padėti du puodelius po ištekėjimo vamzdeliu.

Kavos porcijos dydžio reguliavimas

Aparatas leidžia jums reguliuoti, koks kavos kiekis verdamas ar pieno pašildomas, pagal savo skonį ir puodelių dydį.

Kiekvieną kartą paspaudus espreso “☕” , Café Crème “☕” , kavos “☕” ir amerikietiškos kavos “☕” mygtuką, aparatas paruoš nustatytą kiekį gėrimo. Kiekvieną mygtuką galima užprogramuoti individualiai tai kavos rūšiai.

Ši procedūra aprašo espreso “☕” mygtuko programavimą.

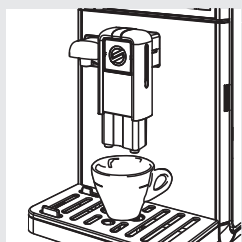

1. Padėkite puodelį po ištekėjimo vamzdeliu.

2. Nuspauskite palaikykite espreso “☕” mygtuką, kol “MEMO” piktograma yra parodoma, tuomet atleiskite mygtuką. Aparatas persijungia į programavimo režimą. Aparatas pradeda virti kavą.

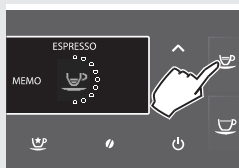

3. Kai pageidaujamas kavos kiekis pasiektas, spauskite espreso “☕” mygtuką.

Dabar espreso “☕” mygtukas yra užprogramuotas. Kiekvieną kartą jį paspaudus, aparatas virst tą patį espreso kavos kiekį, kurį užprogramavote.

Pastaba:

Atlikite tuos pačius žingsnius, norėdami užprogramuoti Café Crème “☕” , kavos “☕” ir amerikietiškos kavos “☕” mygtukus. Kai pageidaujamas kavos kiekis išverdamos, spauskite pasirinktos kavos mygtuką dar kartą, norėdami sustabdyti virimą.

Jūs taip pat galite pakeisti porcijos dydį naudodamiesi “**COFFEE PROFILES**” (Kavos profiliai) meniu (žiūrėkite skyrių “Gėrimų programavimas”, dalį “**Kavos kiekis**”).

Prieš verdant kavą, įsitinkinkite, kad ekrane nerodoma jokių įspėjimo ženklų, bei kad vandens talpa ir kavos pupelių talpa yra užpildytos.

Kavos virimas naudojant kavos pupeles

1. Padėkite vieną ar du puodelius po ištekėjimo vamzdeliu.

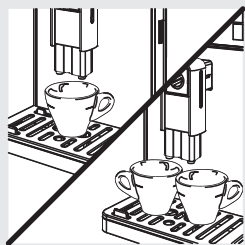

2. Spauskite “☕” mygtuką, norėdami paruošti espresso, “☕” – Café Crème, “☕” – kavos ar “☕” – amerikietiškos kavos.

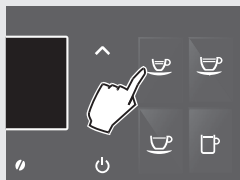

3. Norėdami paruošti vieną puodelį kavos, spauskite reikiamą mygtuką vieną kartą. Ši piktograma rodoma.

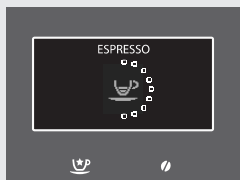

4. Norėdami paruošti du puodelius espresso ar įprastos kavos, spauskite reikiamą mygtuką du kartus. Ši piktograma parodoma.

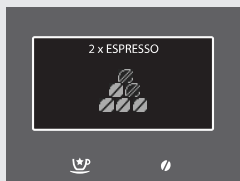

Pastaba:

Veikimo režime, aparatas automatiškai sumala ir dozuoja reikiamą kavos kiekį.

5. Po virimo ciklo, kava ima bėgti iš ištekėjimo vamzdelio.

6. Kavos virimas automatiškai sustoja, kai nustatytas kiekis pasiekiamas. Spauskite tą patį mygtuką, kurį spaudėte, norėdami virti kavą, jei norite sustabdyti jį anksčiau.



Kavos virimas naudojant maltą kavą

Ši funkcija leidžia jums naudoti maltą kavą arba kavą be kofeino. Naudojantis šia funkcija, vienu metu galima išvirti tik vieną puodelį kavos.

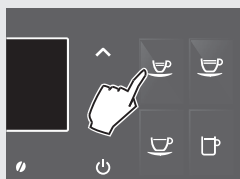
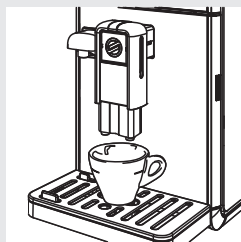

1. Padėkite vieną puodelį po ištekėjimo vamzdeliu.
2. Spauskite “☉” mygtuką, norėdami pasiekti stiprumo pasirinkimo meniu.
3. Norėdami pasirinkti maltos kavos funkciją, spauskite “✓” arba “^” naršymo mygtukus, kol “☕” piktograma parodoma.
4. Spauskite “☕” mygtuką, norėdami paruošti espresso, “☕” – Café Crème, “☕” – kavos.
5. Kai pasirenkate produktą, aparatas paprašo patvirtinti, kad įdėjote maltos kavos.

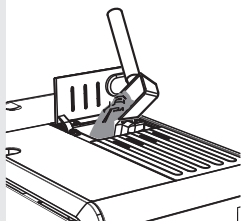

- Atidarykite maltos kavos skyrelio dangtelį.
- Pridėkite vieną samtelį maltos kavos į skyrelį. Naudokite tik tą samtelį, kuris yra pridėtas prie aparato. Tuomet uždarykite maltos kavos skyrelio dangtelį.

 **Įspėjimas:**

Į maltos kavos skyrelį dėkite tik maltą kavą. Kitos medžiagos ar daiktai gali rimtai sugadinti prietaisą. Tokiems gedimams garantija negalioja.



- Spauskite "✓" mygtuką. Po virimo ciklo, kava ima bėgti iš ištekėjimo vamzdelio.

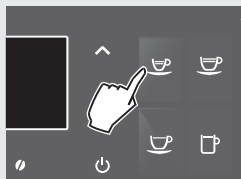

- Kavos virimas automatiškai sustoja, kai nustatytas kiekis pasiekiamas. Spauskite tą patį mygtuką, kurį spaudėte, norėdami virti kavą, jei norite sustabdyti jį anksčiau.

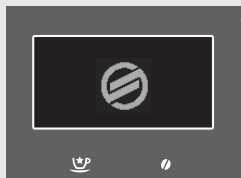

Baigus virimą, aparatas grįžta į pagrindinį meniu.

Pakartokite aukščiau aprašytus žingsnius, norėdami išvirti daugiau kavos naudojant maltą kavą.

 **Pastaba:**

Jei į skyrelį neįdedama kavos, tik vanduo išbėgs per išleidimo vamzdelį.

Jei kavos per daug, arba du (ar daugiau) kavos samteliai buvo įdėti, aparatas kavos perteklių pašalins į maltos kavos stalčiuką. Naudojant maltą kavą, gėrimo porcijos dydžio reguliuoti negalima.

 **Pastaba:**

Ši funkcija lieka aktyvi 30 sekundžių. Po to aparatas grįžta į pradinę būseną.

Pieno talpa

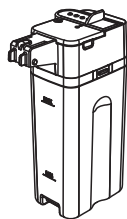

Šiame skyriuje yra paaiškinta, kaip naudoti pieno talpą, norint paruošti gėrimus su pienu.

Pastaba:

Prieš naudodami pieno talpą, kruopščiai išplaukite ją, kaip aprašyta skyriuje “Valymas ir priežiūra”.

Mes rekomenduojame užpildyti ją šaltu (apie 5°C) pienu.

Įspėjimas:

Gėrimų ruošimui naudokite tik pieną. Nepilkite jokio kito skysčio valymui, išskyrus vandenį, į pieno talpą.

Pieno talpos užpildymas

Pieno talpą galima užpildyti prieš naudojimą ir net naudojimo metu.

1. Pakelkite pieno talpos dangtelį, kaip parodyta paveikslėlyje.
2. Supilkite pieną į talpą: pieno lygis turi būti tarp minimalaus (MIN žymė) ir maksimalaus (MAX žymė) indikatorių, esančių ant talpos. Uždėkite dangtelį.
3. Dabar pieno talpa yra paruošta naudoti.

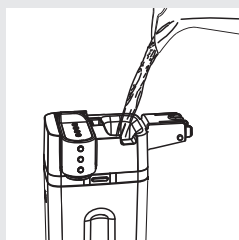
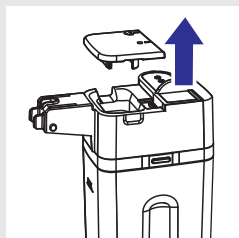

Pieno talpos įstatymas

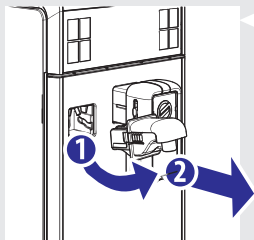

1. Jei uždėtas, nuimkite vandens išleidimo lataką, kaip parodyta paveikslėlyje:
 - Paspauskite du mygtukus šonuose, norėdami jį atpalaiduoti ir lengvai kilstelėkite;
 - Patraukite vandens ištekėjimo lataką, norėdami jį nuimti.

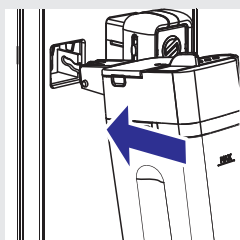

2. Lengvai palenkite pieno talpą ir pilnai įstatykite ją į žymas, esančias ant aparato.

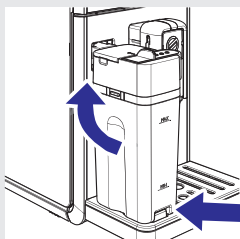

3. Stumtelėkite talpą žemyn, tuo pačiu metu ją pasukdami, kol įsitvirtins lašėjimo padėkliuke. Įstatydami pieno talpą, nenaudokite jėgos.

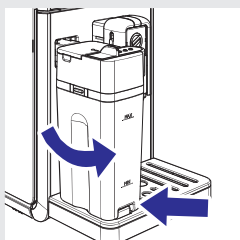

Pieno talpos išėmimas

1. Kilstelėkite aukštyn ir pasukite, kol talpa išsiims iš lašėjimo padėkliuko. Pilnai išimkite.

Pieno talpos ištuštinimas

1. Paspauskite atpalaidavimo mygtukus, norėdami nuimti pieno talpos viršutinę dalį.

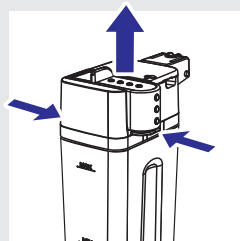

2. Pakelkite talpos viršutinę dalį. Ištuštinkite ją ir tinkamai išvalykite.

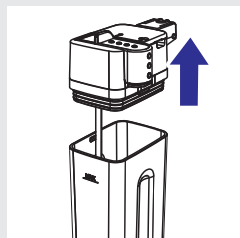

Pastaba:

Po kiekvieno naudojimo, išvalykite pieno talpą, kaip aprašyta skyriuje “Valymas ir priežiūra”.

Įspėjimas:

Nudegimų pavojus! Prieš ruošiant putą, karšto pieno ir garų srovėlės gali ištikėti. **Nudegimų pavojus!** Palaukite, kol bus baigtas ciklas, prieš išimdami pieno talpą.

Mygtukai, automatiškai ruošiantys espresso Macchiato , kapučino , Latte Macchiato  ir karštą pieną , yra rodomi valdymo skydelyje.

Kapučino  kavos virimas yra parodytas, kaip pavyzdys.

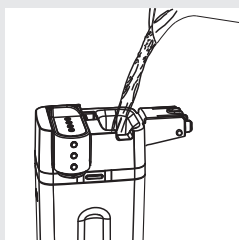

1. Užpildykite talpą pienu. Pieno turi būti tarp minimalios (MIN) ir maksimalios (MAX) žymų, esančių ant talpos. Uždėkite dangtelį.

Pastaba:

Naudokite šaltą (5°C / 41°F) pieną, ne liesesnį nei 3%, norėdami užtikrinti optimaliausius rezultatus, kai ruošiate kapučino. Jūs galite naudoti nenugriebtą arba liesą pieną, priklausomai nuo jūsų skonio.

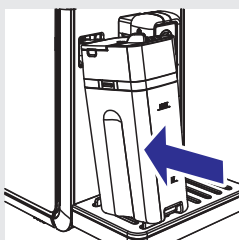

2. Įstatykite talpą į aparatą.

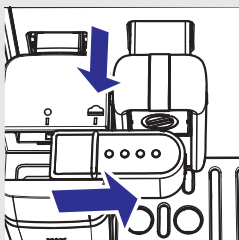

3. Patraukite pieno talpos dispenserį į dešinę, iki  žymos.

Pastaba:

Jei pieno talpos dispenseris neištraukiamas iki galo, garai gali veržtis ir pieno putą nebus paruošiama tinkamai.

Gėrimų su pienu ruošimas

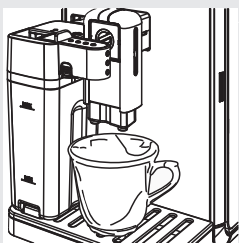

4. Pastatykite puodelį po ištekėjimo latakų.



5. Spauskite kapučino “☕” mygtuką, norėdami pradėti ruošti kavą.

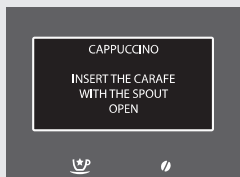

6. Aparatas primenu jums, kad įstatytumėte pieno talpą ir patrauktumėte dispenserio jungiklį.



7. Aparatas sumala reikiamą kiekį kavos.

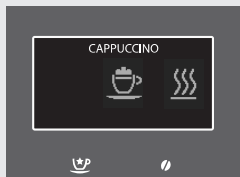

8. Ši piktograma rodoma, kol aparatas šyla.

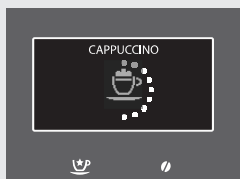

9. Kai aparatas parodo šią piktogramą, aparatas pradeda leisti pieną. Norėdami sustabdyti šį procesą, spauskite tą patį gėrimo mygtuką, kurį spaudėte virimo pradžioje. Pylimas sustos po keleto sekundžių.



10. Kai pieno puta išleidžiama, aparatas pradeda virti kavą. Tai galite sustabdyti, paspaudę tą patį mygtuką, kurį spaudėte virimo pradžioje.

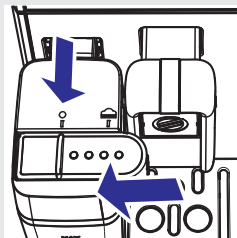

11. Pastumkite pieno talpos dispenserį atgal į pradinę poziciją, pažymėtą "●" piktograma.

Pastaba:

Pasinaudoję pieno talpa, išvalykite ją, kaip aprašyta skyriuje "Valymas ir priežiūra".

Pastaba:

Atlikite tuos pačius veiksmus, norėdami paruošti Espresso Macchiato "☕", Latte Macchiato "☕" ar karštą pieną "☕". Kai pasiekiate 5 žingsnį, spauskite pageidaujamo gėrimo mygtuką.

Gėrimų su pienu porcijos reguliavimas

Kiekvieną kartą paspaudus espresso Macchiato “☕️”, kapučino “☕️”, Latte Machiato “☕️” ir karšto pieno “☕️” mygtuką, aparatas paruoš nustatytą kiekį gėrimo. Kiekvieną mygtuką galima užprogramuoti individualiai pagal jūsų skonį ir puodelių dydį.

Kapučino “☕️” mygtuko programavimas yra parodytas, kaip pavyzdys.

1. Užpildykite pieno talpą ir įdėkite ją į aparatą.
2. Patraukite pieno talpos dispenserį į dešinę, iki “☕️” žymos. Pastatykite puodelį po ištekėjimo vamzdeliu.

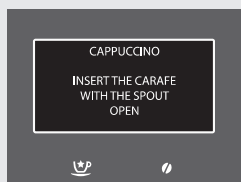
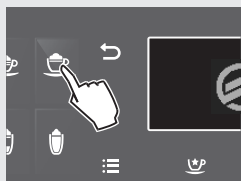
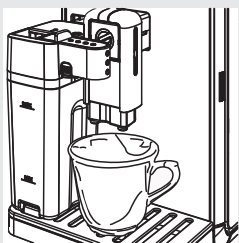

3. Nuspauskite ir palaikykite kapučino “☕️” mygtuką, kol šis langas parodomas, tuomet atleiskite mygtuką. Aparatas primena jums, kad įstatytumėte pieno talpą ir patrauktumėte dispenserio jungiklį. Aparatas dabar yra programavimo režime.

4. Aparatas sumala numatytą kiekį kavos.



5. Ši piktograma rodoma, kol aparatas šyla.



6. Kai aparatas parodo šią piktogramą, aparatas pradeda leisti pieną. Kai reikiamas pieno putas pasiekiamas, spauskite tą patį gėrimo mygtuką, kurį spaudėte virimo pradžioje. Pylimas sustos po keleto sekundžių.

Pastaba:



Jei ruošiate karštą pieną “”, procesas baigiasi ties 6 žingsniu.



7. Kai pieno puta išleidžiama, aparatas pradeda virti kavą. Kai reikiamas kavos kiekis pasiekiamas, spauskite tą patį mygtuką, kurį spaudėte virimo pradžioje.

Dabar kapučino “” mygtukas yra užprogramuotas. Kaskart jį paspaudus, aparatas paruoš tą patį kiekį kapučino kavos, kurį užprogramavote.

Pastaba:

Atlikite tuos pačius žingsnius, norėdami užprogramuoti espresso Macchiato “”, Latte Macchiato “” ir karšto pieno “” mygtukus. Kai pasiekiate 3 žingsnį, spauskite pageidaujamo produkto mygtuką.

Specialieji gėrimai

Aparatas yra sukurtas ruošti daugiau rūšių gėrimų, nei aprašėme iki šiol. Norėdami tai padaryti, sekite žingsnius žemiau.

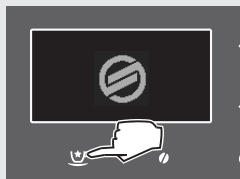

1. Spauskite “☕” mygtuką, norėdami pasiekti “**SPECIAL BEVERAGES**” (Specialieji gėrimai) meniu.

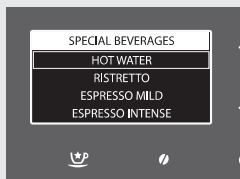

2. Pasirinkite gėrimą naudodami “✓” mygtuką arba “^” mygtuką. Tuomet spauskite “☕”, norėdami pradėti ruošimą.

3. Norėdami sustabdyti gėrimo ruošimą, spauskite specialiųjų gėrimų “☕” mygtuką dar kartą.

Pastaba:

Jei paspaudžiate specialiųjų gėrimų mygtuką “☕” ir nepasirenkate jokio produkto, aparatas grįžta į pradinį meniu po 3 minučių.

Naudodami specialiųjų gėrimų meniu, jūs galite paruošti tik vieną porciją gėrimo vienu metu. Norėdami paruošti daugiau, pakartokite procedūrą.

Karštas vanduo

Įspėjimas:

Nudegimų pavojus! Prieš išbėgant gėrimams, mažos karšto vandens ir garų srovės gali prasiveržti. Palaukite ciklo pabaigos, prieš nuimdami vandens ištekėjimo vamzdelį.

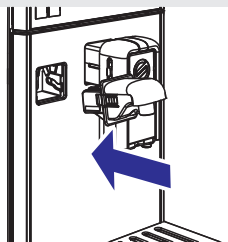

1. Išimkite pieno talpą, jei ji yra įdėta. Lengvai palenkite vandens ištekėjimo vamzdelį ir įstatykite jį pagal žymas aparate.

Specialieji gėrimai

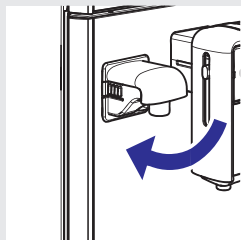

2. Spustelėkite vandens ištekėjimo vamzdelį žemyn, tuo pačiu jį sukdami, kol jis įsitvirtins aparate, kaip parodyta paveikslėlyje.



3. Padėkite indą po karšto vandens ištekėjimo vamzdeliu.

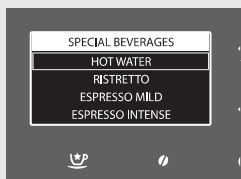

4. Spauskite "☺" mygtuką, norėdami pasiekti "SPECIAL BEVERAGES" (Specialieji gėrimai) meniu.

5. Spauskite "✓" mygtuką, norėdami pradėti gėrimo ruošimą.

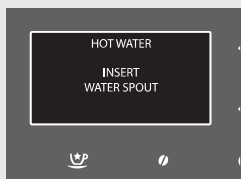

6. Ši piktograma yra rodoma. Aparatas primena jums, kad įstatytumėte vandens ištekėjimo vamzdelį. Patikrinkite, ar jis teisingai įstatytas. Spauskite "✓", norėdami patvirtinti. Aparatas pradės leisti karštą vandenį.

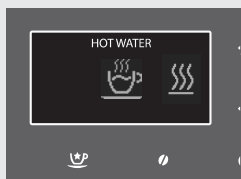

7. Ši piktograma yra rodoma, kol aparatas šyla.



8. Išleiskite pageidaujama kiekį karšto vandens. Norėdami sustabdyti karšto vandens leidimą, spauskite specialiųjų gėrimų "☺" mygtuką dar kartą.

Karšto vandens kiekio reguliavimas

Įspėjimas:

Nudegimų pavojus! Prieš išbėgant gėrimams, mažos karšto vandens ir garų srovelės gali prasiveržti. Palaukite ciklo pabaigos, prieš nuimdami vandens ištekėjimo vamzdelį.

1. Įsitikinkite, kad aparatas yra paruoštas karšto vandens ruošimui.



2. Spauskite “” mygtuką, norėdami pasiekti “**SPECIAL BEVERAGES**” (Įpašie džėrieni) menu.

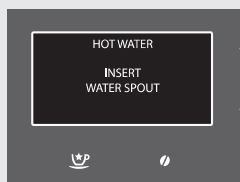

3. Laikykite nuspaustą “” mygtuką, kol šis langas parodomas, tuomet atleiskite jį.

4. Spauskite “”, norėdami patvirtinti. Aparatas pradės leisti karštą vandenį.

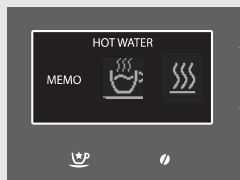

5. Ši piktograma yra rodoma, kol aparatas šyla.



6. Išleiskite pageidaujama kiekį karšto vandens. Norėdami sustabdyti karšto vandens leidimą, spauskite specialiųjų gėrimų “” mygtuką dar kartą.

Dabar karšto vandens kiekis yra užprogramuotas. Kaskart pasirinkus šią funkciją, aparatas išleis tą patį kiekį karšto vandens, kurį užprogramavote.

Specialiųjų gėrimų meniu kitų gėrimų ruošimui

Šis meniu leidžia jums ruošti kitus gėrimus, pagal jūsų asmeninį skonį.

Stiprios kavos ruošimas yra pateiktas kaip pavyzdys.



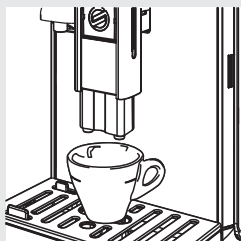

Pastaba:

Sekite tuos pačius žingsnius, norėdami paruošti kitus gėrimus iš meniu. Tik tuomet, jei ruošiate “Flatwhite”, jums reikia paruošti aparatą taip pat, kaip kapučino kavos ruošimui.



1. Padėkite vieną puodelį po ištekėjimo vamzdeliu.



2. Spauskite “” mygtuką, norėdami pasiekti “**SPECIAL BEVERAGES**” (Specialieji gėrimai) meniu.
3. Pasirinkite pageidaujama gėrimą, spausdami “” mygtuką, kol pasieksite “**RISTRETTO**”.
4. Spauskite “” mygtuką, norėdami pradėti gėrimo ruošimą.
5. Kavos ruošimas automatiškai sustoja, kai pasiekiamas numatytas kiekis. Spauskite specialiųjų gėrimų mygtuką “”, norėdami sustabdyti anksčiau.

Kitų specialiųjų gėrimų kiekio reguliavimas

Ši procedūra leidžia jums reguliuoti kitų gėrimų, rodomų meniu, kiekį pagal savo asmeninį skonį.

Stiprios kavos reguliavimo procedūra yra pateikta kaip pavyzdys.

Pastaba:

Sekite tuos pačius žingsnius, norėdami paruošti kitus gėrimus iš meniu. Tik tuomet, jei ruošiate "Flatwhite", jums reikia paruošti aparatą taip pat, kaip kapučino kavos ruošimui.

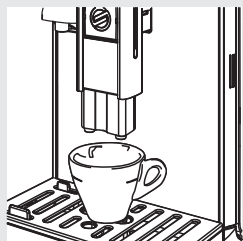

1. Padėkite vieną puodelį po ištekėjimo vamzdeliu.

2. Spauskite " " mygtuką, norėdami pasiekti "**SPECIAL BEVERAGES**" (Specialieji gėrimai) meniu.

3. Pasirinkite pageidaujama gėrimą, spausdami " " mygtuką, kol pasieksite "**RISTRETTO**".

4. Nuspauskite ir palaikykite " " mygtuką, kol "**MEMO**" piktograma pasirodo ekrane, tuomet atleiskite mygtuką. Aparatas dabar yra programavimo režime. Aparatas pradeda ruošti kavą.

5. Spauskite " " mygtuką, kai tik pageidaujamas kavos kiekis pasiekiamas.

Dabar gėrimas yra užprogramuotas. Kaskart jį pasirinkus, aparatas paruoš tą patį kiekį kavos, kurį užprogramavote.

Pastaba:

Tik tuomet, jei ruošiate "Flatwhite", jums reikia užprogramuoti pieno ir kavos kiekius atskirai, taip pat, kaip kapučino kavos ruošimui.

Aparatas leidžia jums pakoreguoti kiekvieną gėrimą pagal savo asmeninį skonį ir įsimiti nustatymus jūsų asmeniniame profilyje.



1. Spauskite “☰” mygtuką, norėdami pasiekti aparato pagrindinį meniu.

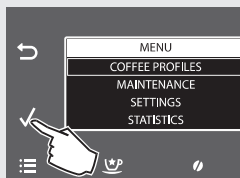

2. Spauskite “✓”, norėdami patvirtinti.



3. Spauskite “▼” mygtuką, norėdami pasirinkti įjungtą profilį, kuriame norite programuoti gėrimą.



4. Spauskite “✓”, norėdami patvirtinti.

Pastaba:

Parametrai, kuriuos galite keisti virdami kapučino, yra pateikti tik kaip pavyzdys. Sekite tuos pačius žingsnius, norėdami pareguliuoti kitus gėrimus. Pieno parametrai nėra galimi gėrimams, kurie yra tik iš kavos.

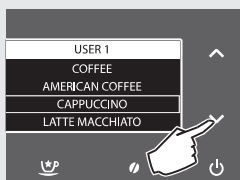

5. Spauskite “▼” mygtuką, norėdami pasirinkti “CAPPUCCINO” (Kapučino).

6. Spauskite “✓”, norėdami patvirtinti.

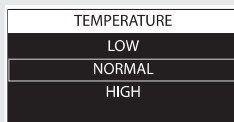
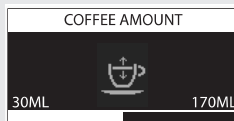

Parametrai, kuriuos galima keisti, yra rodomi.

Norėdami pasirinkti juos, spauskite “” arba “” naršymo mygtukus.

Norėdami įeiti į meniu, spauskite “” mygtuką.

Norėdami grįžti į prieš tai buvusį langą, spauskite “” mygtuką.

Norėdami grįžti į pradinį langą, spauskite “” mygtuką.

Stiprumas

Šis nustatymas reguliuoja, koks kavos kiekis yra sumalamas.

 = ypatingai švelni kava;

 = švelni kava;



 = vidutinio stiprumo kava;

 = stipri kava;



 = labai stipri kava;

 = ypatingai stipri kava;

 = malta kava.

Spauskite “” arba “” naršymo mygtukus, norėdami pasirinkti, tuomet spauskite “” mygtuką, norėdami patvirtinti.

Kavos kiekis

Reguliuodami juostą, esančią ekrane, naudojantis “” arba “” naršymo mygtukais, jūs galite pasirinkti koks vandens kiekis bus naudojamas kavos virimui.

Spauskite “”, norėdami patvirtinti pakeitimus.



Temperatūra

Šis nustatymas leidžia jums reguliuoti kavos temperatūrą.

LOW: žema temperatūra.

NORMAL: vidutinė temperatūra.

HIGH: aukšta temperatūra.

Spauskite “” arba “” naršymo mygtukus, norėdami pasirinkti, tuomet spauskite “” mygtuką, norėdami patvirtinti.

Skonis





Šis nustatymas įjungia prieš-virimo funkciją. Jos metu, kava yra šiek tiek sudrėkinama, kad pilnai atsiskleistų jos aromatas.

DELICATE: prieš-virimo funkcija yra išjungta.



BALANCED: prieš-virimo funkcija yra įjungta.

FULL BODY: prieš-virimo funkcija trunka ilgiau, kad pagerintų kavos skonį.

Spauskite “” arba “” naršymo mygtukus, norėdami pasirinkti, tuomet spauskite “” mygtuką, norėdami patvirtinti.

Pieno kiekis



Reguliuodami juosta, esančią ekrane, naudojantis “” arba “” naršymo mygtukais, jūs galite pasirinkti koks pieno kiekis bus naudojamas kavos virimui. Spauskite “”, norėdami patvirtinti pakeitimus.



Pastaba:

Pieno reguliavimo nustatymai yra rodomi tik gėrimams su pienu.

Karšto vandens programavimas





Ši procedūra aprašo karšto vandens programavimą.

1. Spauskite “” mygtuką, norėdami pasirinkti “HOT WATER” (Karštas vanduo).
2. Spauskite “”, norėdami patvirtinti.

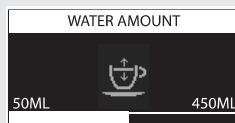
Vandens kiekis



Reguliuodami juosta, esančią ekrane, naudojantis “” arba “” naršymo mygtukais, jūs galite pasirinkti, koks vandens kiekis bus išleidžiamas.

Spauskite “”, norėdami patvirtinti pakeitimus.

Temperatūra

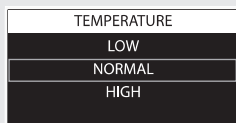



Šis nustatymas leidžia jums reguliuoti temperatūrą.

LOW: žema temperatūra.

NORMAL: vidutinė temperatūra.



HIGH: aukšta temperatūra.

Spauskite “” arba “” naršymo mygtukus, norėdami pasirinkti, tuomet spauskite “” mygtuką, norėdami patvirtinti.

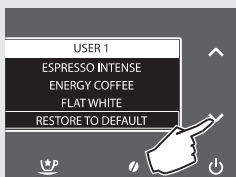
Gėrimų parametrų atkūrimas



Gamykliniai kiekvieno gėrimo nustatymai gali būti atkurti kiekviename profilyje.



1. Spauskite “” mygtuką, norėdami pasirinkti “**RESTORE TO DEFAULT**” (Atkurti numatytuosius).
2. Spauskite “”, norėdami patvirtinti. Visi parametrai atkuriami į gamyklinius.

Pastaba:

Naudojant šį nustatymą, visi vartotojo atlikti pakeitimai yra ištrinami.



Gamykliniai kiekvieno gėrimo parametrai taip pat gali būti atkuriami kiekvienas atskirai.

1. Kai pageidaujamas gėrimas yra pasirinktas, spauskite “” mygtuką, norėdami pasirinkti “**RESTORE TO DEFAULT**” (Atkurti numatytuosius).
2. Spauskite “”, norėdami patvirtinti. Visi parametrai atkuriami į gamyklinius.

Pastaba:

Naudojant šį nustatymą, visi tam gėrimui nustatyti vartotojo parametrai yra ištrinami.

Aparatas leidžia jums keisti veikimo nustatymus. Šie nustatymai yra taikomi visiems vartotojų profiliams.

1. Spauskite “☰” mygtuką, norėdami pasiekti pagrindinį aparato meniu.



2. Spauskite “✓” mygtuką, norėdami pasirinkti “SETTINGS” (Nustatymai).



3. Spauskite “✓”, norėdami patvirtinti.

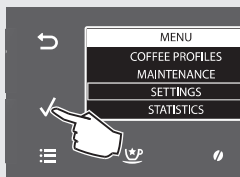

Parametrai, kuriuos galima keisti, yra rodomi.

Norėdami pasirinkti juos, spauskite “✓” arba “^” naršymo mygtukus.

Norėdami įeiti į meniu, spauskite “✓” mygtuką.

Norėdami grįžti į prieš tai buvusį langą, spauskite “↶” mygtuką.

Norėdami grįžti į pradinį langą, spauskite “☰” mygtuką.

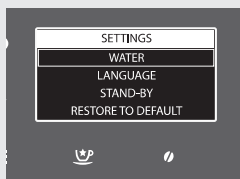

Vandens nustatymai

WATER SETTINGS (Vandens nustatymai) nustatymas leidžia jums keisti vandens parametrus, kad paruoštumėte geriausią kavą.

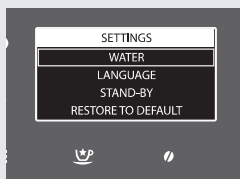

Aparato programavimas

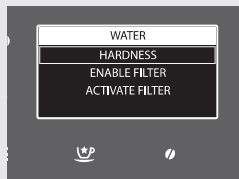

Iš **HARDNESS** (Kietumas) meniu, jūs galite nustatyti vandens kietumo lygį.

Norėdami nustatyti vandens kietumą, žiūrėkite skyrių "Vandens kietumo matavimas ir programavimas".



Naudodami **ENABLE FILTER** (Aktyvuoti filtrą) meniu, aparatas perspėja jus, kai vandens filtrą reikia pakeisti.

OFF (Išjungta): perspėjimas apie filtrą yra išjungtas (numatytoji reikšmė). Nustatydami šią reikšmę, jūs išjungiame filtrą ir perspėjimą apie jo keitimą.

ON (Įjungta): filtras ir perspėjimas yra įjungti (šis perspėjimas nustatomas automatiškai, kai filtras yra aktyvuojamas).



Naudodami **ACTIVATE FILTER** (Aktyvuoti filtrą) meniu, jūs aktyvuojate filtrą po jo įdiegimo arba pakeitimo. Žiūrėkite skyrių "INTENZA+ vandens filtro įdiegimas".

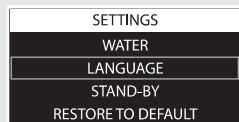

Kalbos nustatymai

Šis nustatymas yra svarbus, kad aparato parametrai būtų pritaikyti vartotojo šaliai.

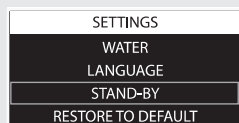

Budėjimo režimo nustatymai

STAND-BY (Budėjimo režimas) nustato laiko tarpą, po kurio aparatas persijungia į budėjimo režimo po paskutinio gėrimo ruošimo. Jį galima keisti į 15, 30, 60 ir 180 minučių.

Numatytoji reikšmė yra 30 minučių.

Gamykliniai nustatymai

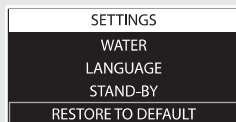

RESTORE TO DEFAULT (Atkurti numatytuosius) aktyvavimas pakeis visus aparato nustatymus į gamyklinius. Tokiu atveju visi pakeisti nustatymai bus ištrinti.

Statistika



Aparatas leidžia jums matyti, kiek gėrimų buvo paruošta. Tai leidžia jums susiplanuoti priežiūros veiksmus, aprašytus šioje naudojimosi instrukcijų knygelėje.

1. Spauskite “☰” mygtuką, norėdami pasiekti pagrindinį aparato meniu.



2. Spauskite “✓” mygtuką, norėdami pasirinkti “**STATISTICS**” (Statistika).

3. Spauskite “✓”, norėdami patvirtinti.

Pagamintų gėrimų kiekis, padalintas pagal rūšis, bus rodomas.

Šiame meniu jūs galite valdyti visus automatinius ciklus, reikalingus teisingai aparato priežiūrai.



1. Spauskite “☰” mygtuką, norėdami pasiekti pagrindinį aparato meniu.

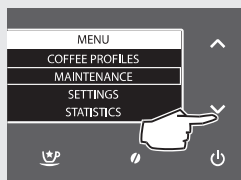

2. Spauskite “✓” mygtuką, norėdami pasirinkti “**MAINTENANCE**” (Priežiūra).

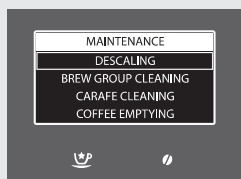

3. Spauskite “✓”, norėdami patvirtinti.

4. Spauskite “✓” arba “^” mygtuką, norėdami pasirinkti ciklą, kurį norite aktyvuoti.

Visi ciklai, kuriuos galite aktyvuoti, rodomi čia.

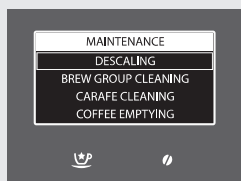

Kalkių nuosėdų šalinimas

DESCALING (Kalkių nuosėdų šalinimas) funkcija aktyvuoja kalkių nuosėdų šalinimo funkciją (žiūrėkite skyrių “Kalkių nuosėdų šalinimas”).

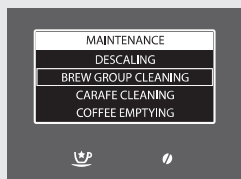

Virimo prietaiso valymo ciklas

BREW GROUP CLEANING (Virimo prietaiso valymas) funkcija leidžia jums atlikti kasmėnesinį valymą (žiūrėkite skyrių “Kasmėnesinis virimo prietaiso valymas”).

Pieno talpos valymas

CARAFE CLEANING (Pieno talpos valymas) funkcija leidžia jums atlikti kasmėnesinį valymą (žiūrėkite skyrių “Kasmėnesinis pieno talpos valymas”).

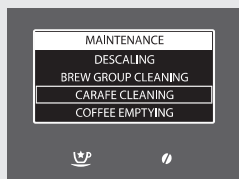

Kavos rato valymas

COFFEE EMPTYING (Kavos pašalinimas) funkcija leidžia jums atlikti kavos rato valymą (žiūrėkite skyrių “Kavos pašalinimas”).

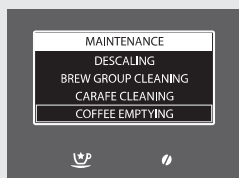

Kasdienis aparato valymas

! Atsargiai:

Laiku atliekamas valymas ir priežiūra yra labai svarbūs, nes užtikrina, kad jūsų aparatas tarnautų ilgai. Jūsų aparatas nuolat turi kontaktą su drėgme, kava ir kalkių nuosėdas!

Šiame skyriuje detaliai aprašyta, ką reikia atlikti ir kaip dažnai. Jei to nedarysite, galų gale aparatas nustos tinkamai veikti. Tokiu atveju garantija negalios!

☰ Pastaba:

- Naudokite minkštą, drėgną šluostę aparato valymui.
- Indaplovėje galima plauti puodelių laikiklio groteles, lašėjimo padėkliuką (išorinį), lašėjimo padėkliuką (vidinį), maltos kavos stalčiuką ir pieno talpą. Visas kitas dalis plaukite drungnu vandeniu.
- Nemerkite aparato į vandenį.
- Nenaudokite alkoholio, tirpiklių ir / ar abrazyvinių priemonių aparato valymui.
- Nedžiovinkite aparato ir / ar jo dalių naudojant mikrobangų ar standartines krosneles.

Ištuštinkite ir išvalykite kavos tirščių stalčiuką ir lašėjimo padėkliuką kiekvieną dieną įjungę aparatą. Sekite žingsnius žemiau:

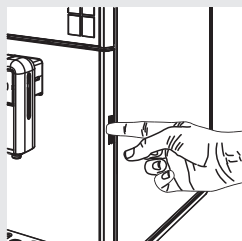

1. Paspauskite mygtuką, esantį rėmelyje ir atidarykite serviso dureles.

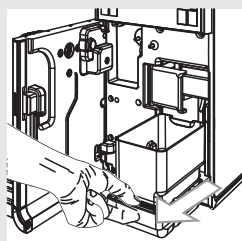

2. Išimkite lašėjimo padėkliuką (vidinį) ir maltos kavos stalčiuką.

Valymas ir priežiūra

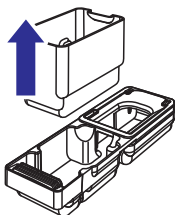

3. Ištuštinkite maltos kavos stalčiuką ir išplaukite jį šviežiu vandeniu.

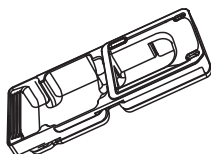

4. Ištuštinkite išorinį lašėjimo padėkliuką ir dangtelį ir išplaukite juos šviežiu vandeniu.

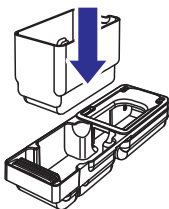

5. Teisingai atgal sudėkite visus komponentus.

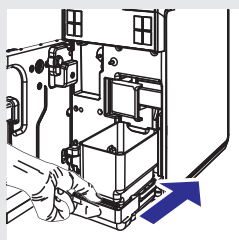

6. Įstatykite lašėjimo padėkliuką ir maltos kavos stalčiuką ir uždarykite serviso dureles.

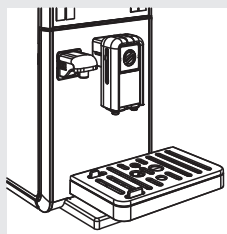

7. Išimkite išorinį lašėjimo padėkliuką, ištuštinkite ir išplaukite jį.

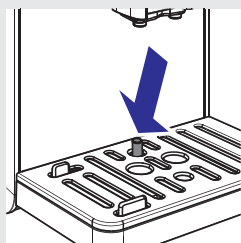

Pastaba:

Išimkite ir išplaukite lašėjimo padėkliuką ir kai pilno padėkliuko indikatorius pakyla.

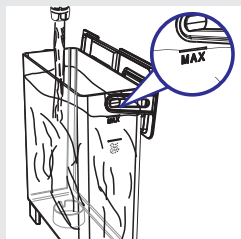

Kasdienis vandens talpos valymas

1. Išimkite mažą baltą filtrą arba INTENZA+ vandens filtrą (jei įdiegtas) iš vandens talpos ir išplaukite viską šviežiu vandeniu.
2. Įstatykite atgal mažą baltą filtrą arba INTENZA+ vandens filtrą (jei įdiegtas) į vietą švelniai paspausdami ir pasukdami tuo pačiu metu.
3. Užpildykite vandens talpą šviežiu vandeniu.

Kasdienis pieno talpos valymas

Labai svarbu išvalyti pieno putos ruošimo įrenginį kasdien arba kaskart panaudojus, nes tai užtikrins švarą ir puikų pieno putos paruošimą.

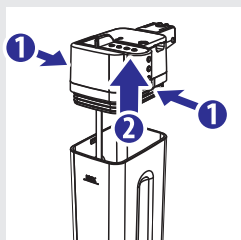

Įspėjimas:

Nudegimų pavojus! Prieš ruošiant putą, karšto vandens ir garų srovės gali ištikėti. Nudegimų pavojus! Palaukite, kol bus baigtas ciklas, prieš išimdami pieno talpą.

1. Spauskite atpalaidavimo mygtukus, norėdami nuimti pieno talpos viršutinę dalį.
2. Išplaukite ją ir pieno talpą šiltu vandeniu. Pašalinkite visus pieno likučius.

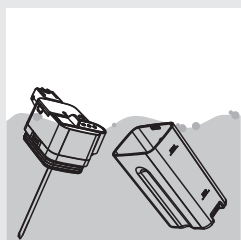

Valymas ir priežiūra

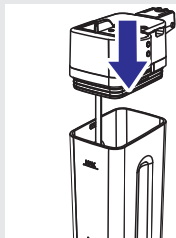

3. Uždėkite viršutinę dalį ant pieno talpos, įsitikinkite, kad ji įsitvirtino.

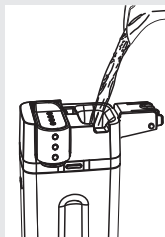

4. Nuimkite dangtelį ir pripildykite pieno talpą šviežiu vandeniu iki MAX žymos.

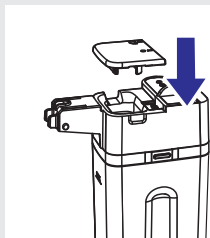

5. Uždėkite dangtelį.

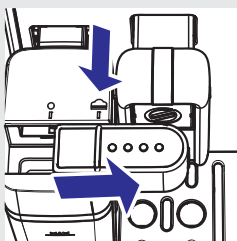

6. Patraukite pieno talpos dispenserį į dešinę, iki “” žymos.



7. Padėkite indą po ištekėjimo lataku.



8. Spauskite “” mygtuką, norėdami pradėti išleidimo procedūrą.

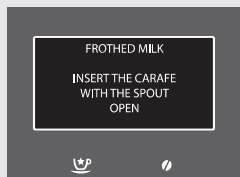

9. Aparatas primena jums, kad įstatytumėte pieno talpą ir ištrauktumėte pieno talpos dispenserį.

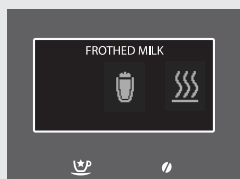

10. Ši piktograma rodoma, kol aparatas šyla.

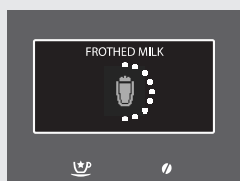

11. Kai aparatas nustoja leisti vandenį, valymas baigtas.

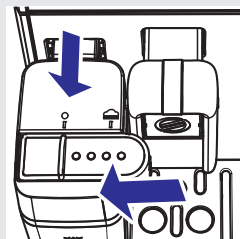

12. Pastumkite dispenserį atgal iki “●” žymos. Išimkite pieno talpą ir ištuštinkite ją.

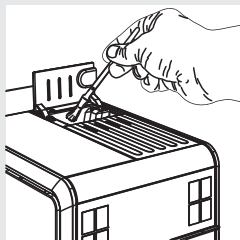

Kassavaitinis aparato valymas

1. Išvalykite maltos kavos skyrelį šepetėliu.

Kassavaitinis pieno talpos valymas

Kassavaitinis valymas yra kruopštesnis, leidžiantis pašalinti visas pieno apnašas nuo pieno dispenserio, esančio talpoje.

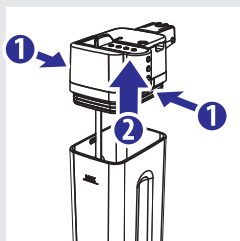

1. Spauskite atpalaidavimo mygtukus, norėdami nuimti pieno talpos viršutinę dalį.

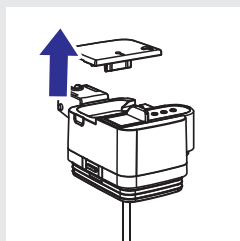

2. Nuimkite dangtelį.

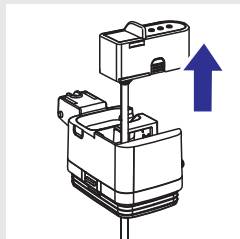

3. Pakelkite pieno talpos dispenserį nuo talpos viršaus. Pieno talpos dispenserį sudaro penkios dalys, kurias reikia išardyti. Kiekviena dalis yra pažymėta didžiosiomis raidėmis (A, B, C, D, E) žemiau esančiuose paveikslėliuose.

Valymas ir priežiūra

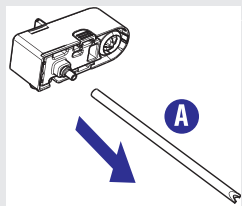

4. Nuimkite įsiurbimo vamzdelį (A).

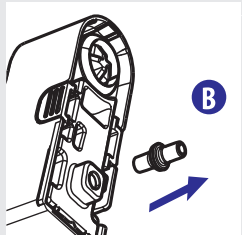

5. Nuimkite movą (B) nuo pieno putos ruošimo įrenginio, patraukdami ją.

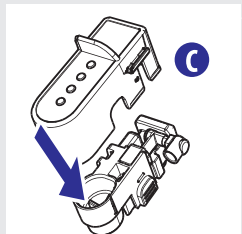

6. Nuimkite dangtelį (C) nuo pieno talpos dispenserio, spaudžiant šonus ir tuo pačiu metu žemyn.

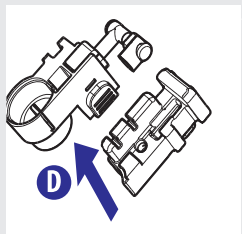

7. Išardykite iki galo, kaip parodyta paveikslėlyje.

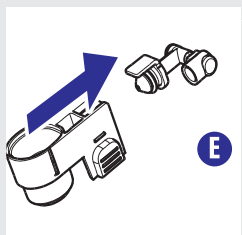

8. Ištraukite detalę (E) iš pieno putos ruošimo įrenginio.

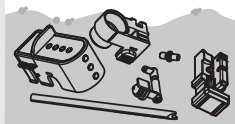

9. Kruopščiai išplaukite visas dalis šiltu vandeniu.



Pastaba:

Jūs taip pat galite plauti šias dalis indaplovėje.

10. Surinkite visas dalis atvirkštine tvarka.

Kassavaitinis virimo prietaiso valymas

Virimo prietaisas turi būti valomas kaskart, kai pripildote kavos pupelių piltuvą arba bent kartą per savaitę.

1. Išjunkite aparatą paspausdami "⏻" mygtuką ir atjunkite elektros laidą.

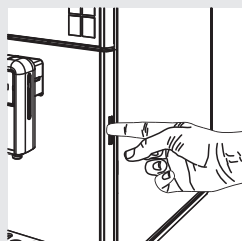

2. Paspauskite mygtuką rėmelio šone ir atidarykite serviso dureles.

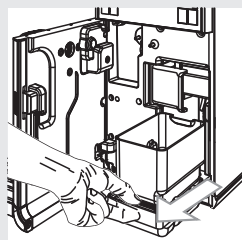

3. Išimkite išorinį lašėjimo padėkliuką ir maltos kavos stalčiuką ir išvalykite juos.

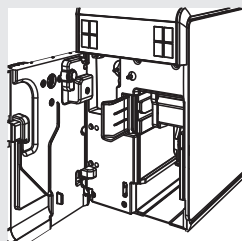

4. Atidarykite virimo prietaiso atrakinimo svertą.

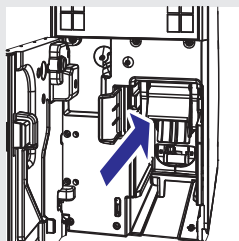

5. Suimkite virimo prietaiso rankenėlę ir patraukite ją nuo prietaiso.

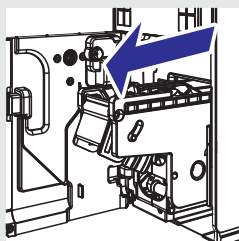

6. Traukdami svirtą, išimkite virimo prietaisą.

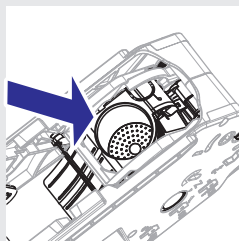

7. Kruopščiai išplaukite virimo prietaisą švariu drungnu vandeniu ir atidžiai išvalykite filtrą.

! Atsargiai:

Nenaudokite valiklių ar muilo virimo prietaiso valymui.

8. Leiskite virimo prietaisui pilnai išdžiūti.
9. Kruopščiai išvalykite aparato vidų, naudodami minkštą, sudrėkintą šluostę.
10. Kruopščiai išvalykite viršutinį filtrą naudodami minkštą, nebraižančią šluostę, norėdami pašalinti maltos kavos likučius.

! Įspėjimas:

Nudegimų pavojus! Viršutinis filtras gali būti karštas. Įsitinkite, kad aparatas atvėso prieš jį valydami. Šį veiksmą atlikite, kai aparatas yra išjungtas ne mažiau kaip valandą.

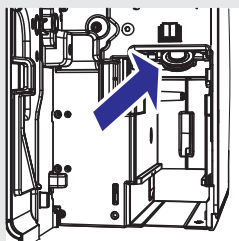

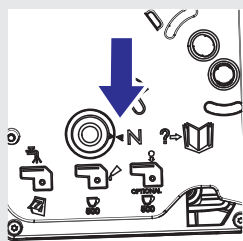

11. Įsitinkite, kad virimo prietaisas yra išjungtoje pozicijoje; dvi žymos, esančios virimo prietaiso šone, atitinka. Jei jos neatitinka, tęskite, kaip aprašyta 12 ir 13 žingsniuose.

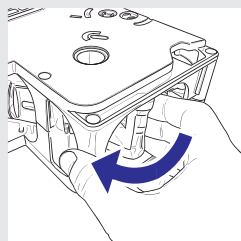

12. Išjunkite virimo prietaisą ("off" pozicija) rankiniu būdu pasukdami rankenėlę, esančią prie pagrindo, kaip parodyta šiame paveikslėlyje. Sukite ją, kol ji tvirtai bus pozicijoje, aprašytoje sekančiame žingsnyje.

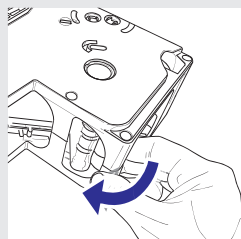

13. Kai pasiekiate poziciją, parodytą šiame paveikslėlyje, patikrinkite, ar žymos atitinka ir virimo prietaisas yra įsitvirtinęs savo vietoje.

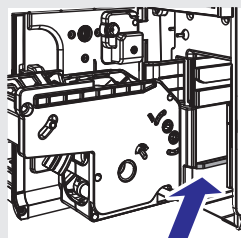

14. Įstatykite virimo prietaisą į jo vietą aparate pastumdami jį pagal žymes.

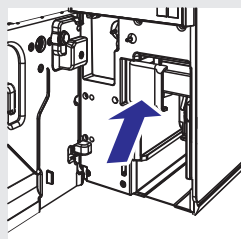

15. Uždarykite virimo prietaiso užrakto svertą į užrakto poziciją.

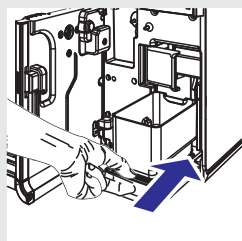

16. Įstatykite lašėjimo padėkliuką (vidinį) ir maltos kavos stalčiuką.

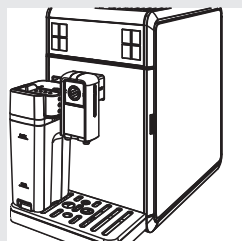

17. Uždarykite serviso dureles.



Kasmėnesinis pieno talpos valymas

Kiekvieną mėnesį reikia atlikti kruopštesnį automatinio pieno putos paruošimo įrenginio valymą naudojant "SaecoMilkCircuitCleaner" priemonę, kad visame rate būtų išvalytos pieno apnašos. Šią priemonę galite įsigyti atskirai. Norėdami sužinoti daugiau, žiūrėkite priežiūros produktų puslapį.

 **Įspėjimas:**

Nudegimų pavojus! Prieš leidžiant, vandens ir karštų garų srovelės gali išsiveržti. Palaukite, kol bus baigtas ciklas, prieš išimdami pieno talpą.



1. Spauskite "☰" mygtuką, norėdami pasiekti pagrindinį aparato meniu.



2. Spauskite “✓” mygtuką, norėdami pasirinkti “**MAINTENANCE**” (Priežiūra).

3. Spauskite “✓”, norėdami patvirtinti.

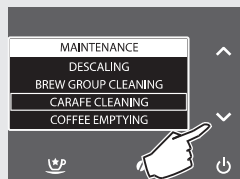

4. Spauskite “✓” mygtuką, norėdami pasirinkti “**CARAFE CLEANING**” (Pieno talpos valymas).

5. Spauskite “✓”, norėdami patvirtinti.



6. Spauskite “✓”, norėdami patvirtinti, arba “↶”, norėdami grįžti į prieš tai buvusį meniu.

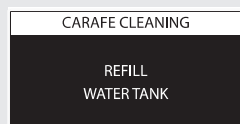

7. Užpildykite vandens talpą šviežiu vandeniu iki MAX žymos. Spauskite “✓” mygtuką, norėdami patvirtinti.



8. Supilkite vieną pieno apnašų valiklio maišelį į pieno talpą. Užpildykite pieno talpą šviežiu geriamuoju vandeniu iki MAX žymos ir leiskite valikliui visiškai ištirpti.

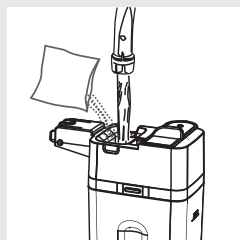

Valymas ir priežiūra

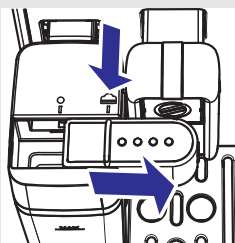

CARAFE CLEANING

INSERT THE CARAFE
WITH THE SPOUT
OPEN

9. Įstatykite pieno talpą į aparatą. Pastumkite pieno talpos dispenserį į dešinę iki "☰" piktogramos. Spauskite "✓" mygtuką, norėdami patvirtinti.

CARAFE CLEANING

PLACE A CONTAINER
UNDER THE
CARAFE SPOUT

10. Spauskite "✓" mygtuką, norėdami patvirtinti.

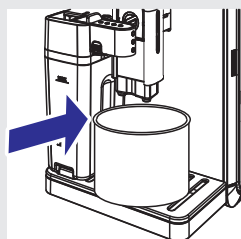

11. Pastatykite tinkamą indą (1,5l) po ištekėjimo vamzdeliu. Spauskite "✓" mygtuką, norėdami patvirtinti. Aparatas pradeda leisti valymo skystį per pieno ištekėjimo vamzdelį.

CARAFE CLEANING



12. Ekrane rodomas ciklo progresas.



Įspėjimas:

Niekuomet negerkite skysčio, išleisto šios procedūros metu.

CARAFE RINSING

REFILL
WATER TANK

13. Kai aparatas nustoja leisti valymo skystį, pripildykite vandens talpą šviežiu vandeniu iki MAX žymos. Spauskite "✓" mygtuką, norėdami patvirtinti.

CARAFE RINSING

FILL CARAFE
WITH FRESH WATER

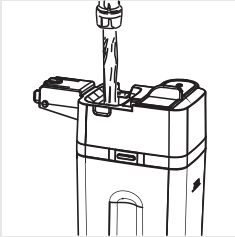

14. Išimkite pieno talpą ir indą iš aparato.

15. Išplaukite pieno talpą ir pripildykite ją šviežiu vandeniu iki MAX žymos. Įstatykite ją į aparatą. Spauskite "✓" mygtuką, norėdami patvirtinti.

CARAFE RINSING

INSERT THE CARAFE
WITH THE SPOUT
OPEN

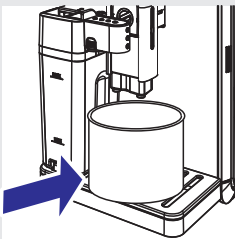

16. Ištuštinkite indą ir pastatykite jį atgal po ištekėjimo vamzdeliu. Spauskite "✓" mygtuką, norėdami patvirtinti.

CARAFE RINSING

PLACE A CONTAINER
UNDER THE
CARAFE SPOUT



17. Spauskite "✓" mygtuką, norėdami patvirtinti.

18. Aparatas pradės leisti vandenį per pieno išleidimo vamzdelį. Ši piktograma rodoma.

19. Ciklo pabaigoje, aparatas grįžta į gėrimų ruošimo meniu.

20. Išardykite ir išplaukite pieno talpą, kaip aprašyta skyriuje "Kassavaitinis pieno talpos valymas".

Kasmėnesinis virimo prietaiso sutepimas

Virimo prietaisą reikia sutepti išvirus apie 500 puodelių kavos arba kartą per mėnesį.

Tepalą, skirtą virimo prietaiso sutepimui galite nusipirkti atskirai. Norėdami sužinoti daugiau, žiūrėkite skyrių apie priežiūros produktus šioje naudojimosi instrukcijų knygelėje.

! Atsargiai:

Prieš virimo prietaiso sutepimą, išplaukite jį švariu vandeniu ir išdžiovinkite, kaip aprašyta skyriuje “Kassavaitinis virimo prietaiso valymas”.

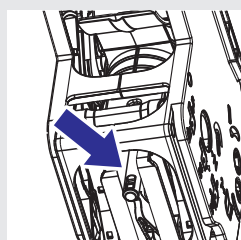
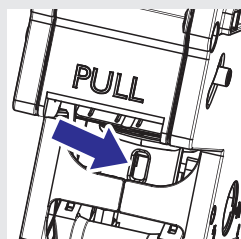
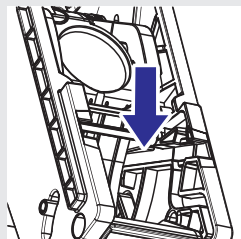
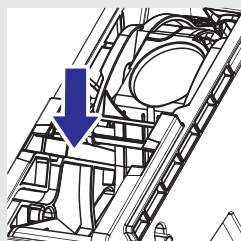

1. Užtepkite tepalo tolygiai ant abiejų pusių žymių.

2. Taip pat sutepkite vožtuvėlį, kaip parodyta paveikslėlyje.

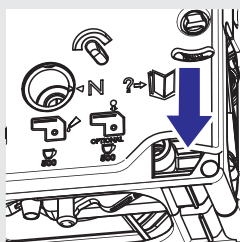
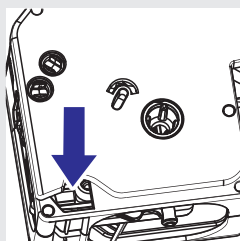

3. Sutepkite vidines kreipiančiąsias, esančias abiejose virimo prietaiso pusėse.
4. Įstatykite virimo prietaisą į vietą, kol pilnai įsitvirtins (žiūrėkite skyrių “Kassavaitinis virimo prietaiso valymas”).
5. Įstatykite lašėjimo padėkliuką (vidinį) ir maltos kavos stalčiuką ir uždarykite serviso dureles.

Kasmėnesinis virimo prietaiso valymas naudojant kavos dervų valiklį



Be kassavaitinio valymo, mes rekomenduojame atlikti valymo ciklą su kavos dervų valikliu (CoffeeOilRemover) išvirus 500 puodelių kavos arba kartą per mėnesį. Šis veiksmas užbaigia virimo prietaiso priežiūros procesą.

Kavos dervų valiklį ir priežiūros rinkinį galite nusipirkti atskirai. Norėdami sužinoti daugiau, žiūrėkite skyrių apie priežiūros produktus šioje naudojimosi instrukcijų knygelėje.

! Atsargiai:

Kavos dervų valiklio tabletės yra skirtos tik valymui ir neturi kalkių nuosėdų šalinimo savybių. Norėdami pašalinti kalkių nuosėdas, naudokite kalkių nuosėdų šalinimo priemonę ir sekite nurodymus, esančius skyriuje “Kalkių nuosėdų šalinimas”.



1. Spauskite “☰” mygtuką, norėdami pasiekti pagrindinį aparato meniu.

Valymas ir priežiūra



2. Spauskite “✓” mygtuką, norėdami pasirinkti “**MAINTENANCE**” (Priežiūra).

3. Spauskite “✓”, norėdami patvirtinti.

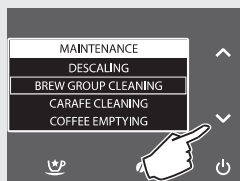

4. Spauskite “✓” mygtuką, norėdami pasirinkti “**BREW GROUP CLEANING**” (Virimo prietaiso valymas).

5. Spauskite “✓”, norėdami patvirtinti.

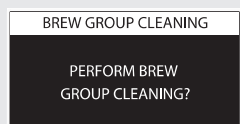

6. Spauskite “✓”, norėdami patvirtinti arba spauskite “↶”, norėdami grįžti į prieš tai buvusį meniu.



7. Užpildykite vandens talpą šviežiu vandeniu iki MAX žymos. Spauskite “✓” mygtuką.



8. Įdėkite “CoffeeOilRemover” (Kavos dervų valiklis) tabletes į maltos kavos skyrelį. Spauskite “✓” mygtuką.

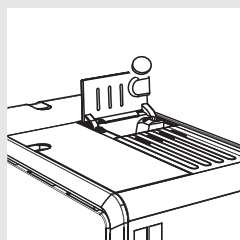

BREW GROUP CLEANING

PLACE A CONTAINER
UNDER THE
DISPENSING SPOUT

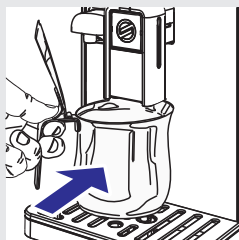

BREW GROUP CLEANING

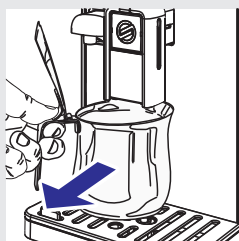

9. Pastatykite tinkamą indą (1,5 l) po ištekėjimo vamzdeliu. Spauskite “✓” mygtuką, norėdami pradėti valymo ciklą.

⚠ Įspėjimas:

Niekuomet negerkite skysčio, išleisto šios procedūros metu.

10. Ši piktograma rodoma. Ekrane rodomas ciklo progresas.

11. Kai aparatas nustoja leisti skystį, paimkite ir ištuštinkite indą.

12. Išvalykite virimo prietaisą, kaip aprašyta skyriuje “Kasavaitinis virimo prietaiso valymas”.

Kassavaitinis kavos pupelių talpos, padėkliuko ir skyrelio valymas

Išvalykite kavos pupelių talpą, padėkliuką ir kavos pupelių skyrelį kartą per savaitę naudodami šluostę, norėdami pašalinti kavos likučius ir dulkes.

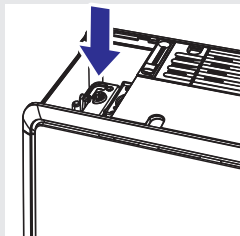

Norėdami išimti padėkliuką, paspauskite kabliukus, esančius kavos pupelių talpos apačioje. Tai parodyta paveikslėlyje, esančiame kairėje.

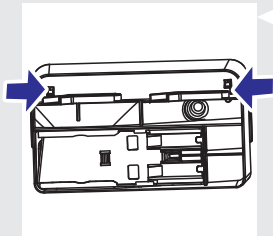

Išvalę, įdėkite padėkliuką atgal į kavos pupelių talpą.

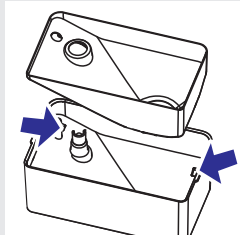

Kalkių nuosėdų šalinimas

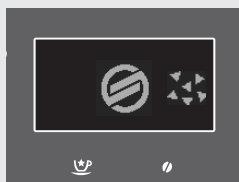

Kalkių nuosėdų šalinimo procesas trunka apie 35 minutes.

Kalkių nuosėdos kaupiasi kavos aparate jį naudojant. Jas pašalinti reikia reguliariai, nes jos gali užkimšti vandens ir kavos ratus. Aparatas praneša, parodydamas šią piktogramą, kuomet kalkių nuosėdų šalinimas yra reikalingas.

! Atsargiai:

Jei nešalinsite kalkių nuosėdų, galų gale jūsų aparatas nustos veikęs tinkamai. Tokiu atveju remontui negalios garantija.



Visuomet naudokite Saeco kalkių nuosėdų šalinimo priemonę, nes ji yra sukurta, kad užtikrintų geresnį aparato veikimą.

Saeco kalkių nuosėdų šalinimo priemonę galite įsigyti atskirai. Norėdami sužinoti daugiau, žiūrėkite skyrių apie priežiūros produktus šioje naudojimosi instrukcijų knygelėje.

⚠ Įspėjimas:

Niekuomet negerkite kalkių nuosėdų šalinimo skysčio ar jokių skysčių, susidarančių kalkių nuosėdų šalinimo proceso metu. Niekuomet nenaudokite acto kalkių nuosėdoms šalinti.

☰ Pastaba:

Neišjunkite aparato kalkių nuosėdų šalinimo proceso metu. Kitu atveju jums reikės iš naujo pradėti kalkių nuosėdų šalinimą.

Norėdami atlikti kalkių nuosėdų šalinimą, atlikite šiuos žingsnius:



1. Spauskite “☰” mygtuką, norėdami pasiekti pagrindinį aparato meniu.



2. Spauskite “✓” mygtuką, norėdami pasirinkti “MAINTENANCE” (Priežiūra).
3. Spauskite “✓”, norėdami patvirtinti.

Kalkių nuosėdų šalinimas

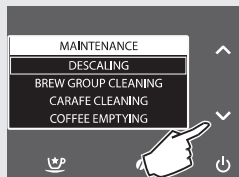

4. Spauskite “✓”, norėdami patvirtinti “DESCALING” (Kalkių nuosėdų šalinimas) pasirinkimą.

Pastaba:

Jei “✓” mygtuką paspaudžiate per klaidą, spauskite “↶” mygtuką, norėdami nutraukti veiksmą.



5. Spauskite “✓” mygtuką, norėdami patvirtinti.

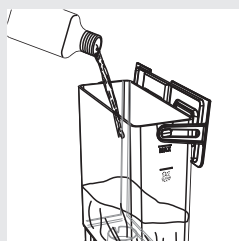
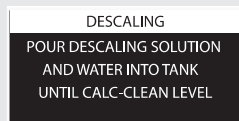

6. Išimkite vandens talpą ir “INTENZA+” vandens filtrą (jei įdėtas) ir įstatykite originalų mažą baltą filtrą. Supilkite visą Saeco kalkių nuosėdų šalinimo priemonę.

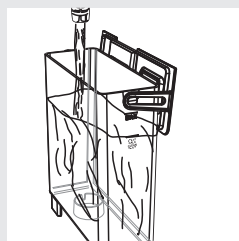

7. Užpildykite vandens talpą šviežiu vandeniu iki CALC CLEAN žymos. Įstatykite talpą atgal į aparatą. Spauskite “✓” mygtuką.

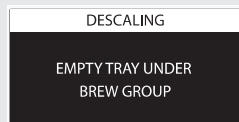

8. Ištuštinkite lašėjimo padėkliuką (vidinį ir išorinį). Spauskite “✓” mygtuką.

Kalkių nuosėdų šalinimas

DESCALING

FILL HALF CARAFE WITH WATER, INSERT IN BREWING POSITION

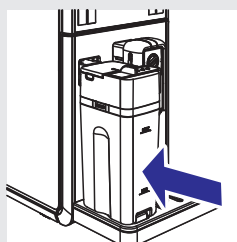

9. Užpildykite pusę pieno talpos vandeniu ir įstatykite atgal į aparatą. Pastumkite pieno talpos dispenserį į dešinę iki “☰” žymos. Spauskite “✓” mygtuką.

DESCALING

PLACE A CONTAINER UNDER THE DISPENSING SPOUT

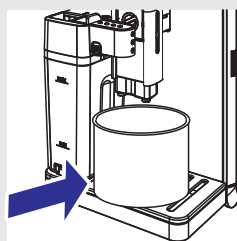

10. Pastatykite didelį (1,5l) indą po pieno talpos ir ištekėjimo vamzdeliais. Spauskite “✓” mygtuką.

DESCALING

PAUSE

11. Aparatas pradeda leisti kalkių nuosėdų šalinimo skystį reguliariais intervalais. Juostelė ekrane rodo ciklo progresą.

DESCALING

START

Pastaba:

Norėdami ištuštinti indą proceso metu ir padaryti pauzę kalkių nuosėdų šalinimo procedūroje, spauskite “↶” mygtuką. Norėdami tęsti ciklą, spauskite “✓” mygtuką.

RINSING

RINSE TANK & FILL WITH WATER

12. Ši žinutė nurodo pirmojo žingsnio pabaigą. Vandens talpą reikia išskalauti. **Užpildykite vandens talpą šviežiu vandeniu iki MAX žymos.** Spauskite “✓” mygtuką.

RINSING

EMPTY TRAY UNDER BREW GROUP

13. Ištuštinkite lašėjimo padėkliuką (vidinį) ir įstatykite jį atgal. Tuomet spauskite “✓” mygtuką.

Kalkių nuosėdų šalinimas

RINSING

FILL HALF CARAFE
WITH WATER. INSERT
IN BREWING POSITION

14. Ištuštinkite pieno talpą ir pripildykite pusę jos šviežiu vandeniu. Įstatykite ją atgal, atidarę ištekėjimo vamzdelį. Spauskite “✓” mygtuką.

RINSING

PLACE A CONTAINER
UNDER THE
DISPENSING SPOUT

15. Ištuštinkite indą ir pastatykite atgal po pieno ir ištekėjimo vamzdeliais. Spauskite “✓” mygtuką.

RINSING

PAUSE



16. Skalavimo ciklas aktyvuojamas.

Pastaba:

Norėdami ištuštinti indą proceso metu ir padaryti pauzę kalkių nuosėdų šalinimo procedūroje, spauskite “↶” mygtuką. Norėdami tęsti ciklą, spauskite “✓” mygtuką.

Pastaba:

Skalavimo ciklas yra atliekamas norint išskalauti ratą nustatytu kiekiu vandens ir užtikrinti tinkamą aparato veikimą. Jei vandens talpa nepripildyta iki MAX žymos, aparatas gali reikalauti dviejų ar daugiau ciklų.

17. Kai vanduo, reikalingas skalavimui, visiškai išleidžiamas, aparatas automatiškai baigia kalkių nuosėdų šalinimo ciklą.

Pastaba:

Palaukite, kol skalavimas bus baigtas.

18. Kalkių nuosėdų šalinimo proceso pabaigoje aparatas atlieka automatinį skalavimo ciklą. Palaukite, kol jis baigsis, prieš išimdami ir ištuštindami indą.





19. Išardykite ir išplaukite pieno talpą, kaip aprašyta skyriuje “Kassavaitinis pieno talpos valymas”.

20. Ištuštinkite lašėjimo padėkliuką (vidinį) ir įstatykite jį atgal.



21. Išinkite mažą baltą filtrą ir įstatykite “INTENZA+” vandens filtrą atgal į vandens talpą, jei jis naudojamas.

Pastaba:

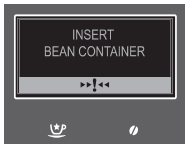
Kalkių nuosėdų šalinimo ciklo pabaigoje, išvalykite virimo prietaisą, kaip aprašyta skyriuje “Kassavaitinis virimo prietaiso valymas”.

Rodoma žinutė	Kaip pašalinti žinutę
	Pripilkite kavos pupelių į kavos pupelių piltuvą.
	Įstatykite virimo prietaisą į jo vietą.
	Įstatykite maltos kavos stalčiuką ir vidinį lašėjimo padėkliuką.
	Ištuštinkite maltos kavos stalčiuką. ☰ Pastaba: Maltos kavos stalčiuką reikia ištuštinti tik tuomet, kai aparatas apie tai praneša, ir kai aparatas yra įjungtas. Jei stalčiukas ištuštinamas, kai aparatas yra išjungtas, jis neužregistruos šio veiksmo.
	Uždarykite serviso dureles.
	Išimkite vandens talpą ir pripildykite ją šviežiu geriamuoju vandeniu. Jūs taip pat galite pripildyti talpą per angą dangtelyje.
	Atidarykite serviso dureles ir ištuštinkite vidinį lašėjimo padėkliuką. ☰ Pastaba: Jei šis veiksmas atliekamas, kai aparatas yra įjungtas, jis užfiksuos maltos kavos stalčiuko ištuštinimą taip pat. Todėl yra svarbu kartu ištuštinti maltos kavos stalčiuką.
	Įstatykite kavos pupelių talpą ir / ar dangtelį.

Ekranu žinučių reikšmės

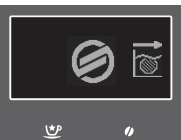
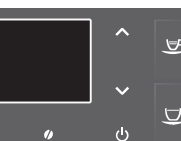
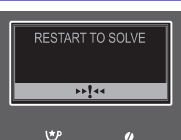
Rodoma žinutė	Kaip pašalinti žinutę
	<p>Įstatykite vandens ištekėjimo vamzdelį. Spauskite “ESC”, norėdami išeiti.</p>
	<p>Prieš pradėdami leisti, įstatykite pieno talpą ir atidarykite dispenserį.</p>
	<p>Reikia pašalinti kalkių nuosėdas iš aparato. Sekite žingsnius, aprašytus skyriuje “Kalkių nuosėdų šalinimas”. <u>Atkreipkite dėmesį, kad jei to nedarysite, galų gale aparatas nustos tinkamai veikti. Tokiu atveju garantija negalios!</u></p>
	<p>Reikia pakeisti “INTENZA+” vandens filtrą.</p>
	<p>Raudona lemputė mirksi. Spauskite bet kurį mygtuką, norėdami išjungti budėjimo režimą.</p>
	<p>Užsirašykite kodą (E xx), parodytą ekrano apačioje. Išjunkite aparatą. Po 30 sekundžių, įjunkite jį vėl. Pakartokite veiksmą 2-3 kartus. Jei aparatas neįsijungia, susisiekite su Philips SAECO pagalbos linija savo šalyje ir pasakykite kodą, rodytą ekrane. Kontaktinę informaciją rasite garantijos bukletė, supakuotame atskirai arba interneto puslapyje www.philips.com/support.</p>

Problemy sprendimas

Šiame skyriuje rasite dažniausiai galimas problemas, su kuriomis galite susidurti naudodamiesi aparatu. Jei naudojantis šiais patarimais problemos išspręsti nepavyksta, apsilankykite www.philips.com/support, kur rasite dažniausiai užduodamų klausimų sąrašą, arba susisiekite su Philips Saeco pagalbos linija jūsų šalyje. Kontaktinę informaciją rasite pridėtame garantijos buklete arba interneto puslapyje www.philips.com/support.

Aparato veiksmi	Priežastys	Sprendimai
Aparatas neįsijungia.	Neprijungtas elektros tiekimas.	Prijunkite aparatą prie elektros tinklo.
	Įjungimo mygtukas nustatytas ties "0".	Nustatykite įjungimo mygtuką ties "1".
Lašėjimo padėkliukas užsipildo, nors vanduo neišleidžiamas.	Kartais aparatas automatiškai išleidžia vandenį į lašėjimo padėkliuką, kad suvaldytų skalavimo ciklus ir užtikrintų optimalų aparato veikimą.	Tai yra normalu.
Kava yra nepakankamai karšta.	Puodeliai yra šalti.	Pašildykite puodelius naudodami karštą vandenį arba naudokite karšto vandens išleidimo vamzdelį.
	Gėrimo temperatūra programavimo meniu yra nustatyta žema.	Nustatykite normalią ar aukštą temperatūrą.
	Pripylėte šalto pieno į kavą.	Šaltas pienas sumažina galutinio gėrimo temperatūrą. Pašildykite pieną, prieš pildami jį į gėrimą.
Karštas vanduo nebėga.	Karšto vandens / garų vamzdelis yra užsikimšęs arba purvinas.	Išvalykite karšto vandens ištekėjimo vamzdelį. Patikrinkite garų vamzdelį ir įsitikinkite, kad jis nėra užsikimšęs. Padarykite skylutę kalkių nuosėdose naudodami smeigtuką arba adatą.
Aparatas nepripildo puodelio.	Aparatas nėra suprogramuotas.	Įeikite į programavimo meniu ir pakeiskite gėrimo porcijos dydį, kad jis atitiktų jūsų asmeninį skonį kiekvienam gėrimo tipui.

Problemy sprendimas

Aparato veiksmi	Priežastys	Sprendimai
Kava turi mažai putas (žiūrėkite pastabą).	Kavos mišinys yra netinkamas, kava nešviežiai skrudinta arba malimas yra per rupus.	Pakeiskite kavos mišinį arba pareguliuokite kavos malūnėlį kaip aprašyta skyriuje "Kavos malūnėlio reguliavimas".
	Kavos pupelės arba malta kava yra pasenusi.	Naudokite šviežias kavos pupeles arba šviežią maltą kavą.
Pienas neputoja.	Pieno talpos dispenseris nėra teisingoje pozicijoje.	Patikrinkite, ar dispenseris yra tinkamoje "☰" pozicijoje.
	Pieno talpos dalys yra neteisingai surinktos arba trūksta kokios nors dalies.	Įsitinkinkite, kad vamzdelis yra teisingai įdėtas. Visi komponentai turi būti tinkamai surinkti, kaip aprašyta skyriuje "Kassavitinis pieno talpos valymas".
Aparatas labai ilgai šyla arba išleidžiamo vandens kiekis yra per mažas.	Aparatas yra užterštas kalkių nuosėdomis.	Pašalinkite kalkių nuosėdas.
Negaliu išimti virimo prietaiso.	Virimo prietaisais yra pasislinkęs.	Įjunkite aparatą. Uždarykite serviso dureles ir įstatykite kavos tirščių stalčiuką. Virimo prietaisais automatiškai grįš į pradinę padėtį.
	Kavos tirščių stalčiukas yra įdėtas.	Pirmiausia išimkite kavos tirščių stalčiuką.
Po virimo prietaisu yra daug maltos kavos.	Kava yra netinkama automatiniams aparatams.	Jums gali reikėti pakeisti kavos tipą arba kavos malūnėlio nustatymą (žiūrėkite skyrių "Kavos malūnėlio reguliavimas").
	Aparatas pritaiko kavos malūnėlį naujai kavos rūšiai, naujoms kavos pupelėms arba maltai kavai.	Aparatas automatiškai prisitaiko po keleto išvirtų puodelių, kad optimizuotų kavos išskyrimą, priklausomai nuo maltos kavos kompaktiškumo. Gali reikėti išvirti 2 ar 3 puodelius kavos, kad malūnėlis visiškai prisitaikytų. Tai nėra aparato gedimas.

Problemų sprendimas

Aparato veiksmas	Priežastys	Sprendimai
Kavos tirščiai yra pernelyg drėgni arba pernelyg sausi.	Pareguliuokite kavos malūnėlį.	Keraminio malūnėlio reguliavimas veikia kavos tirščių kokybę. Jei tirščiai yra per drėgni, nustatykite rupesnj malimą. Jei tirščiai yra per sausi, nustatykite smulkesnj malimą. Žiūrėkite skyrių “Kavos malūnėlio reguliavimas”
Aparatas sumala kavos pupeles, bet kava nebėga (žiūrėkite pastabą).	Nėra vandens.	Užpildykite vandens talpą ir užpildykite vandens ratą (žiūrėkite skyrių “Neautomatinis skalavimo ciklas”).
	Virimo prietaisas yra nešvarus.	Išvalykite virimo prietaisą (žiūrėkite skyrių “Kassavaitinis virimo prietaiso valymas”).
	Taip gali nutikti, kai aparatas automatiškai reguliuoja kavos dozę.	Pabandykite išvirti keletą puodelių kavos, kaip aprašyta skyriuje “Saeco prisitaikanti sistema”.
	Ištekėjimo vamzdelis yra užsiteršęs.	Išvalykite ištekėjimo vamzdelį.
Kava yra per silpna (žiūrėkite pastabą).	Kartais nutinka, kai aparatas automatiškai reguliuoja kavos dozę.	Išvirkite keletą puodelių kavos kaip aprašyta skyriuje “Saeco prisitaikanti sistema”.
	Kava sumalta per rupiai.	Pakeiskite kavos mišinį arba pareguliuokite kavos malūnėlį kaip aprašyta skyriuje “Kavos malūnėlio reguliavimas”.
	Kavos pupelių talpos jungiklis yra pasislinkęs.	Pastumkite jį į “  ” poziciją.
Kava verdama lėtai (žiūrėkite pastabą).	Kava sumalta per smulkiai.	Pakeiskite kavos mišinį arba pareguliuokite kavos malūnėlį kaip aprašyta skyriuje “Kavos malūnėlio reguliavimas”.
	Ratas yra užsikimšęs.	Atlikite kalkių nuosėdų šalinimo ciklą.
	Virimo prietaisas yra purvinas.	Išvalykite virimo prietaisą (skyrius “Kassavaitinis virimo prietaiso valymas”).

Problemy sprendimas

Aparato veiksmas	Priežastys	Sprendimai
Kava laša iš ištekėjimo vamzdelio.	Kavos ištekėjimo vamzdelis yra užsikimšęs.	Nuvalykite ištekėjimo vamzdelį ir jo angas, ir įstatykite atgal.



Pastaba:

Šios problemos gali būti normalios, jei kavos mišinys buvo pakeistas arba aparatas yra tik pradėtas naudoti. Tokiu atveju palaukite, kol aparatas baigs prisitaikymo programą kaip aprašyta skyriuje “Saeco prisitaikanti sistema”.

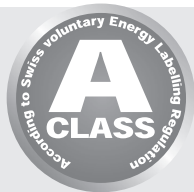

Budėjimo režimas

Saeco visiškai automatinis espresso kavos aparatas yra sukurtas energijos taupymui, kaip pateikta A klasės energijos ženklime.

Jei su aparatu nieko nedaroma, po tam tikro laiko, kurį gali nustatyti vartotojas (žiūrėkite skyrių „Aparato programavimas“), aparatas automatiškai išsijungia. Jei buvo gaminti gėrimai, aparatas atlieka skalavimo ciklą.

Budėjimo režime, energijos suvartojimas yra mažesni nei 1 vatvalandė.

Norėdami įjungti aparatą, spauskite „⏻“ mygtuką (jei įjungimo mygtukas aparato galinėje dalyje yra „I“ pozicijoje). Jei boileris yra šaltas, aparatas atlieka skalavimo ciklą.

Aparato būseną galima pakeisti į budėjimo režimą, nuspaudus ir palaikius STAND-BY mygtuką tris sekundes.

Pastaba:

1. Budėjimo režimo negalima įjungti, jei serviso durelės yra atviros.
2. Kai budėjimo režimas yra aktyvuojamas, jis gali atlikti skalavimo ciklą. Ciklą galima nutraukti paspaudus „↶“ mygtuką.

Aparatą vėl galima įjungti:

1. Paspaudus bet kurį mygtuką valdymo skydelyje.
2. Atidarius serviso dureles (uždarius dureles, aparatas vėl persijungia į budėjimo režimą).

Raudona indikatoriaus lemputė „⏻“ mirksi, kai aparatas yra budėjimo režime.

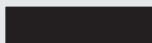

Išmetimas

Neišmeskite aparato kartu su buitinėmis atliekomis, kai jis atitarnauja. Perduokite jį į oficialų surinkimo punktą perdirbimui. Taip darydami jūs padėsite apsaugoti aplinką.

- Pakavimo medžiagas galima perdirbti.
- Aparatas: atjunkite aparatą nuo elektros tinklo ir perkirpkite maitinimo laidą.
- Pristatykite aparatą ir maitinimo laidą į aptarnavimo centrą ar atliekų surinkimo įstaigą.

Šis prietaisas atitinka ES direktyvą 2002/96/EC.

Šis simbolis ant produkto ar jo pakuotės nurodo, kad jo negalima išmesti su buitinėmis atliekomis. Jį reikia perduoti į tinkamą atliekų surinkimo centrą elektrinių ir elektroninių prietaisų perdirbimui.

Užtikrindami, kad prietaisu tinkamai atsikratoma, jūs padėsite sumažinti galimas neigiamas pasekmes aplinkai ir žmonių sveikatai, kurias gali sukelti netinkamas elgesys su šiuo prietaisu. Norėdami sužinoti daugiau apie šio prietaiso perdirbimą, susisiekite su savo savivaldybe, atliekų perdirbimo įmone ar parduotuve, kurioje pirkote prietaisą.

Gamintojas pasilieka teisę keisti techninius duomenis be išankstinio perspėjimo.

Nominali įtampa – Energijos reitingas – Energijos tiekimas	Žiūrėkite etiketę ant prietaiso
Korpuso medžiaga	Termoplastinė medžiaga / Metalas
Matmenys (plotis x aukštis x gylis)	210 x 360 x 460 mm
Svoris	13 kg
Elektros laido ilgis	800 – 1200 mm
Valdymo skydelis	Priekinėje dalyje
Puodelio dydis	110 mm
Vandens talpa	1,7 litro – išimamo tipo
Kavos pupelių piltuvo talpa	270 g
Kavos tirščių skyrelio talpa	20
Pompos slėgis	15 barų
Boileris	Nerūdijančio plieno
Saugumo mechanizmai	Boilerio slėgio saugumo vožtuvas – Dvigubo saugumo termostatas – Terminis saugiklis

Garantija

Norėdami sužinoti išsamią informaciją apie garantiją ir susijusias sąlygas, skaitykite atskirai pridėtą garantijos bukletą.

Aptarnavimas

Mes norime užtikrinti, kad jūs būtumėte patenkinti savo Philips Saeco espresso kavos aparatu.

Jei dar to nepadarėte, užregistruokite savo pirkinį

www.philips.com/welcome, kad galėtume susisiekti su jumis ir atsiųsti jums priminimus apie valymą bei kalkių nuosėdų šalinimą.

Jei jums reikia pagalbos ar patarimo, apsilankykite Philips interneto puslapyje **www.philips.com/support** arba susisiekite su Philips Saeco pagalbos linija jūsų šalyje.

Konkartinę informaciją rasite pridėtame garantijos buklete arba interneto puslapyje **www.philips.com/support**.

Priežiūros produktų užsisakymas

Valymui ir kalkių nuosėdų šalinimui naudokite tik SAECO produktus. Jūs galite juos nusipirkti internetu Philips internetinėje parduotuvėje www.shop.philips.com/service, iš savo vietinio atstovo ar įgalioto aptarnavimo centro.

Jei susiduriate su problemomis, norėdami įsigyti priežiūros produktus, susisiekite su Philips Saeco pagalbos linija jūsų šalyje.

Kontaktinę informaciją rasite pridėtame garantijos buklete arba interneto puslapyje www.philips.com/support.

Priežiūros produktų apžvalga



- Kalkių nuosėdų šalinimo priemonė CA6700



- INTENZA+ vandens filtras CA6702



- Alyva HD5061

Priežiūros produktų užsisakymas



- Kavos dervų valiklis CA6704



- Pieno rato valiklis CA6705



- Priežiūros rinkinys CA6706

Aparato priedai



- Išimama kavos pupelių talpa CA6807.

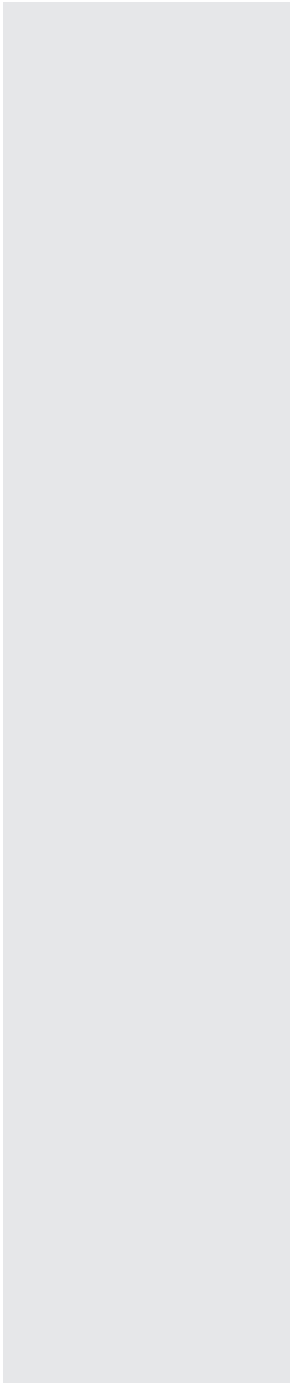

A series of horizontal dotted lines spanning the width of the page, providing a guide for handwriting practice.

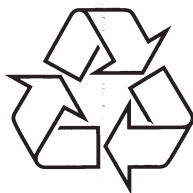

Daugiau apie firmos "Philips" gaminius galite sužinoti
pasauliniame Interneto tinkle. Svetainės adresas:
<http://www.philips.com>