

**PHILIPS**

HU2000 series

HU2716/HU2718



HU2718



HU2716

EN

User manual

TR

Kullanım kılavuzu



# Important

## Safety

Read this user manual carefully before you use the appliance, and save it for future reference.

### Danger

- Do not spray any flammable materials such as insecticides or fragrance around the appliance.
- Do not clean the appliance with water, any other liquid, or a (flammable) detergent to avoid electric shock and/or a fire hazard.
- The water in the water tank is not suitable for drinking. Do not drink this water and do not use it to feed animals or to water plants. When you empty the water tank, pour the water down the drain.

### Warning

- Be aware that high humidity levels may encourage the growth of biological organisms in the environment.
- Do not permit the area around the humidifier to become damp or wet. If dampness occurs, turn the output of the humidifier down. If the humidifier output volume cannot be turned down, use the humidifier intermittently. Do not allow absorbent materials, such as carpeting, curtains, drapes, or tablecloths, to become damp.
- Never leave water in the reservoir when the appliance is not in use.
- Empty and clean the humidifier before storage. Clean the humidifier before next use.
- Check if the voltage indicated on the appliance corresponds to the local mains voltage before you connect the appliance.
- If the supply cord is damaged, you must have it replaced by Philips, a service center authorized by Philips, or similarly qualified persons in order to avoid a hazard.
- Do not use the appliance if the plug, the power cord, or the appliance itself is damaged.
- This appliance can be used by children aged from 8 years and above and persons with reduced physical, sensory or mental capabilities or lack of experience and knowledge if they have been given supervision or instruction concerning use of the appliance in a safe way and understand the hazards involved. Children shall not play with the appliance. Cleaning and user maintenance shall not be made by children without supervision.
- Do not insert your fingers or objects into the air outlet or the air inlet to prevent physical injury or malfunctioning of the appliance.
- Make sure that foreign objects do not fall into the appliance through the air outlet.

### Caution

- The appliance is only intended for household use under normal operating conditions.
- Always place and use the appliance on a dry, stable, flat and horizontal surface.
- Do not block the air inlet and outlet.
- Do not place anything on top of the appliance and do not sit or stand on the appliance.
- Only use the original Philips filter specially intended for this appliance. Do not use any other filter.
- Do not fill water from the air outlets on top of the appliance.
- Only fill the water tank with cold tap water. Do not use ground water or hot water.
- Do not put any substance other than water in the water tank. Do not add fragrance or chemical substance into the water. Use only water (tap, purified, mineral, any sort of potable water).
- Avoid knocking against the appliance (the air inlet and outlet in particular) with hard objects.
- Do not use the appliance near gas appliances, heating devices or fireplaces.
- Do not place the appliance directly below an air conditioner to prevent condensation from dripping onto the appliance.

- Do not use this appliance when you have used indoor smoke-type insect repellents or in places with oily residues, burning incense, or chemical fumes.
- Do not use the appliance in wet surroundings or in surroundings with high ambient temperatures, such as the bathroom, toilet, or kitchen, or in a room with major temperature changes.
- Always unplug the appliance when you want to move, clean appliance, fill the water, replace the filter or carry out maintenance.
- Do not wash the filter in a washing machine or dish washer, otherwise the filter will be deformed.
- When the appliance is not used for a long time, bacteria and mold may grow on the filter. Clean the water tank and dry the humidification filter. Check the filter before you start using the appliance again. If the filter is very dirty with dark spots, replace it.

---

## Electromagnetic fields (EMF)

This Philips appliance complies with all applicable standards and regulations regarding exposure to electromagnetic fields.

---

## Recycling

This symbol means that this product shall not be disposed of with normal household waste (2012/19/EU).



Follow your country's rules for the separate collection of electrical and electronic products. Correct disposal helps prevent negative consequences for the environment and human health.

---

## Guarantee and service

If you need information or support, please visit [www.philips.com/support](http://www.philips.com/support) or read the separate worldwide guarantee leaflet.

---

## Order parts or accessories

If you have to replace a part or want to purchase an additional part, go to your Philips dealer or visit [www.philips.com/support](http://www.philips.com/support).

If you have problems obtaining the parts, please contact the Philips Consumer Care Center in your country (you will find its phone number in the worldwide guarantee leaflet).

# Önemli

## Güvenlik

Cihazı kullanmadan önce bu kullanım kılavuzunu dikkatle okuyun ve gelecekte başvurmak üzere saklayın.

### Tehlike

- Cihazın çevresinde böcek ilacı veya parfüm gibi yanıcı maddeler püskürtmeyin.
- Elektrik çarpması ve/veya yangın tehlikesine karşı cihazı su, başka bir sıvı veya (yanıcı) deterjan kullanarak temizlemeyin.
- Su haznesindeki su içmeye uygun değildir. Bu suyu içmeyin ve hayvanlara su vermek veya bitkileri sulamak için kullanmayın. Su haznesini boşaltırken suyu gidere dökün.

### Uyarı

- Yüksek nem seviyelerinin ortamdaki biyolojik organizmaların büyümesine katkı sağlayabileceğini unutmayın.
- Nemlendiricinin etrafındaki alanın nemli veya ıslak hale gelmesini önleyin. Nem oluşursa nemlendiricinin çıkış hacmini azaltın. Nemlendiricinin çıkış hacmi azaltılmıyorsa nemlendiriciyi aralıklı olarak kullanın. Halı, perde, güneşlik perde veya masa örtüsü gibi emici malzemelerin nemli hale gelmesine izin vermeyin.
- Cihazı kullanmadığınız zamanlarda haznenin içinde kesinlikle su bırakmayın.
- Saklamadan önce nemlendiriciyi boşaltın ve temizleyin. Bir sonraki kullanımdan önce nemlendiriciyi temizleyin.
- Cihazı prize takmadan önce, üstünde yazılı olan gerilimin, evinizdeki şebeke gerilimiyle aynı olup olmadığını kontrol edin.
- Cihazın güç kablosu hasarlıysa bir tehlike oluşturmasını önlemek için mutlaka Philips'in yetki verdiği bir servis merkezi veya benzer şekilde yetkilendirilmiş kişiler tarafından değiştirilmesini sağlayın.
- Cihazın fişi, güç kablosu veya kendisi hasarlıysa cihazı kesinlikle kullanmayın.
- Bu cihazın 8 yaşın üzerindeki çocuklar ve fiziksel, duyuşsal ya da zihinsel becerileri gelişmemiş veya bilgi ve tecrübe açısından eksik kişiler tarafından kullanımı sadece bu kişilerin denetiminden sorumlu kişilerin bulunması veya güvenli kullanım talimatlarının bu kişilere sağlanması ve olası tehlikelerin anlatılması durumunda mümkündür. Çocuklar cihazla oynamamalıdır. Temizleme ve kullanıcı bakımı, denetim altında olmayan çocuklar tarafından yapılmamalıdır.
- Fiziksel sakatlıkları veya cihazda oluşabilecek arızaları önlemek için parmaklarınızı veya nesneleri hava çıkışına veya hava girişine sokmayın.
- Hava çıkışı açıklığından cihazın içine yabancı cisimler girmediğinden emin olun.

### Dikkat

- Cihaz sadece normal çalışma koşulları altında evde kullanım için uygundur.
- Cihazı daima kuru, sabit, düz ve yatay bir yüzeyde bulundurun ve kullanın.
- Hava girişini ve çıkışını engellemeyin.
- Cihazın üzerine hiçbir şey koymayın, oturmayın veya cihazın üzerinde ayakta durmayın.
- Sadece bu cihaz için özel olarak tasarlanmış orijinal Philips filtresini kullanın. Başka filtreleri kullanmayın.
- Suyu cihazın üst kısmındaki hava çıkışlarından doldurmayın.
- Su haznesini sadece soğuk musluk suyuyla doldurun. Yeraltı suyu veya sıcak su kullanmayın.
- Su haznesine su dışında herhangi bir madde koymayın. Suya koku veya kimyasal madde eklemeyin. Sadece su kullanın (musluk, arıtılmış, mineral veya her türlü içme suyu).
- Cihazın (özellikle hava giriş ve çıkışının) sert cisimlerle darbe almasını önleyin.
- Gaz cihazlarının, ısıtıcı aletlerin veya şöminenin yanında cihazı kullanmayın.

- Yoğuşmanın cihazın üzerine damlamasını önlemek için cihazı doğrudan bir klimanın altına yerleştirmeyin.
- Dumanlı tip böcek ilacı kullanılan iç mekanlarda veya yağlı atıkların olduğu, tütsü yanan veya kimyasal buharların bulunduğu yerlerde cihazı kesinlikle çalıştırmayın.
- Cihazı; banyo, tuvalet veya mutfak ya da önemli ölçüde sıcaklık değişikliklerinin görüldüğü mekanlar gibi ıslak alanlarda veya yüksek ortam sıcaklığına sahip alanlarda kullanmayın.
- Cihazı taşımak, temizlemek, suyla doldurmak, filtreyi değiştirmek veya bakım işlemleri yapmak istediğinizde mutlaka cihazın fişini çekin.
- Filtreyi çamaşır makinesinde veya bulaşık makinesinde yıkamayın, aksi takdirde filtre deforme olur.
- Cihaz uzun süre kullanılmadığında filtrede bakteri ve küf oluşabilir. Su haznesini temizleyin ve nemlendirme filtresini kurulaşın. Cihazı tekrar kullanmaya başlamadan önce filtreyi kontrol edin. Üzerinde koyu noktalar varsa ve çok kirliyse filtreyi değiştirin.

---

## Elektromanyetik alanlar (EMF)

Bu Philips cihazı, elektromanyetik alanlara maruz kalmaya ilişkin geçerli tüm standartlara ve düzenlemelere uygundur.

---

## Geri dönüşüm

Bu simge, ürünün normal evsel atıklarla birlikte atılmaması gerektiği anlamına gelir (2012/19/EU).



Elektrikli ve elektronik ürünlerin ayrı olarak toplanması ile ilgili ülkenizin kurallarına uyun. Eski ürünlerin doğru şekilde atılması, çevre ve insan sağlığı üzerindeki olumsuz etkileri önlemeye yardımcı olur.

---

## Garanti ve servis

Bilgi veya desteğe ihtiyaç duymanız durumunda lütfen [www.philips.com/support](http://www.philips.com/support) adresini ziyaret edin veya ayrı olarak sunulan, dünya çapında garanti kitapçığını okuyun.

---

## Parça veya aksesuar siparişi verme

Bir parçayı değiştirmeniz gerekiyorsa veya ek parça satın almak istiyorsanız Philips bayinize gidin veya [www.philips.com/support](http://www.philips.com/support) adresini ziyaret edin.

Parçaları temin etmekte sorun yaşarsanız lütfen ülkenizdeki Philips Müşteri Destek Merkezi ile iletişime geçin (Telefon numarasını dünya çapında garanti kitapçığında bulabilirsiniz).

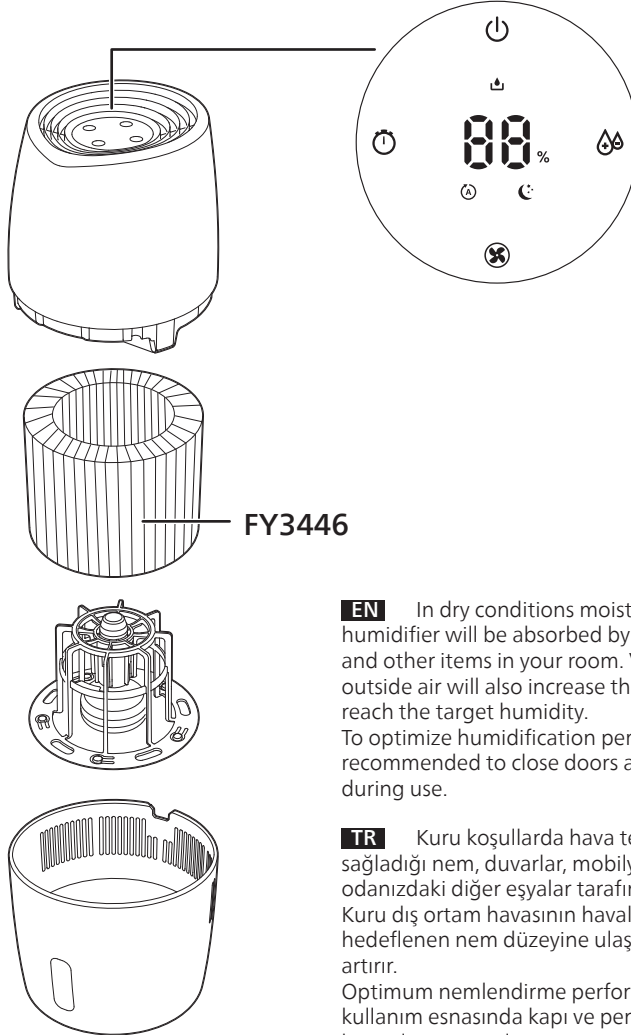

**EN** In dry conditions moisture from the humidifier will be absorbed by walls, furniture, and other items in your room. Ventilation of dry outside air will also increase the time it takes to reach the target humidity. To optimize humidification performance, it's recommended to close doors and windows during use.

**TR** Kuru koşullarda hava temizleyicinin sağladığı nem, duvarlar, mobilyalar ve odanızdaki diğer eşyalar tarafından emilecektir. Kuru dış ortam havasının havalandırılması hedeflenen nem düzeyine ulaşma süresini artırır. Optimum nemlendirme performansı için, kullanım esnasında kapı ve pencerelerin kapatılması önerilir.

# 1

1

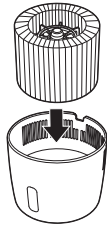
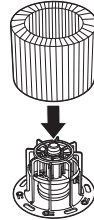
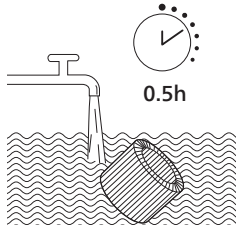
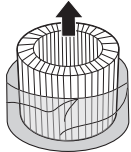

2

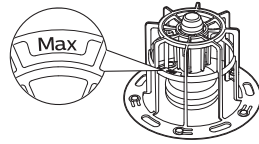
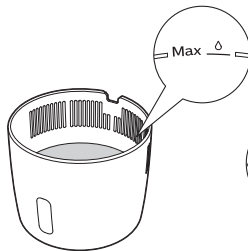
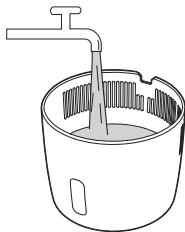



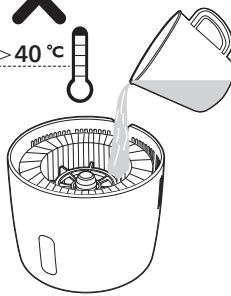





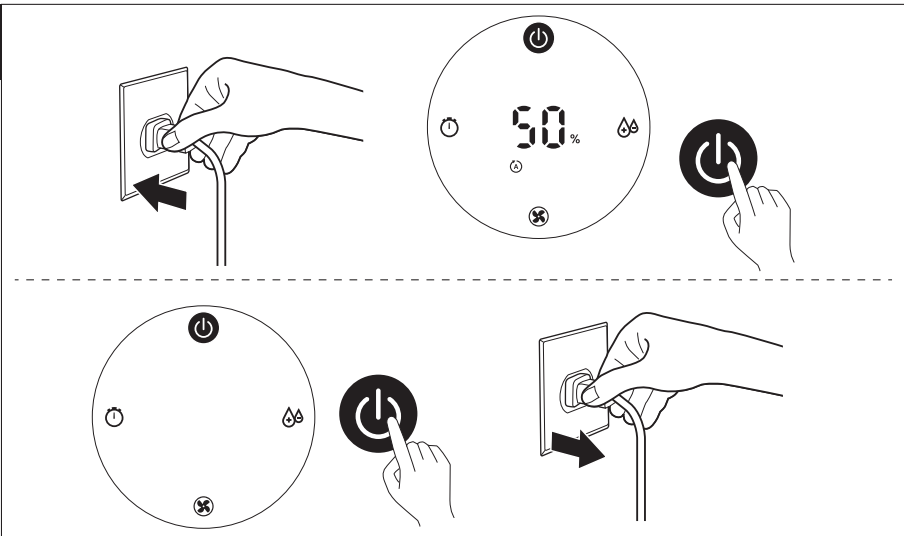

> 40 °C

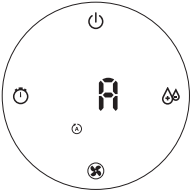



# 2

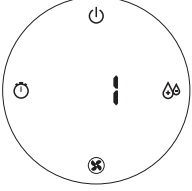

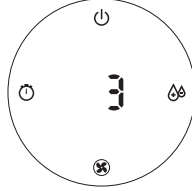
			
<b>Auto/Otomatik</b>		<b>Sleep/Uyku</b>	
			
			
			
<b>Manual/Manuel</b>			
			

# 2

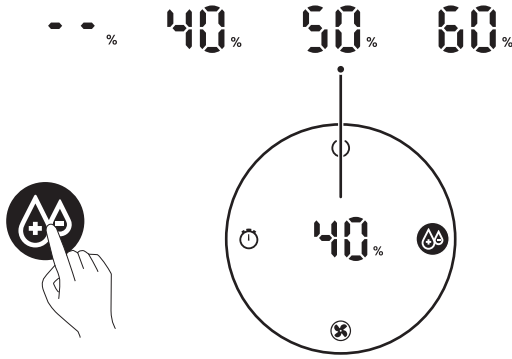

**EN** Set target humidity level

If the humidity level "--%" is selected, the humidifier will keep working until the humidity level reaches 70%RH.

**TR** Hedef nem seviyesini ayarlayın

Nem seviyesi "%---" seçilirse nem seviyesi %70 RH'ye ulaşana kadar nemlendirici çalışmaya devam eder.

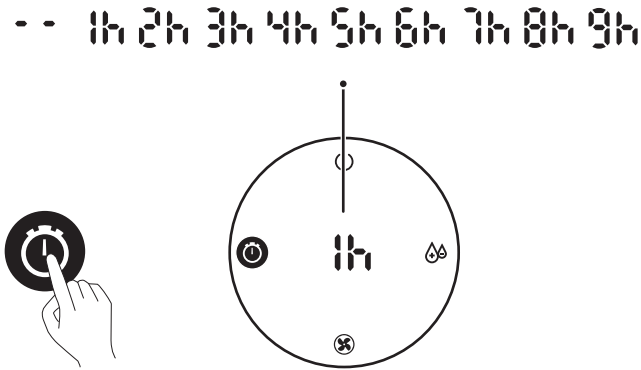

**EN** Set the timer

**TR** Zamanlayıcıyı ayarlayın

# 3

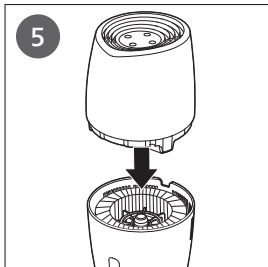
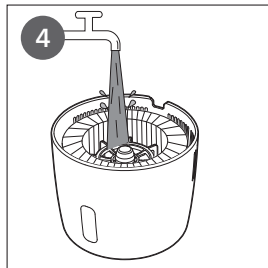
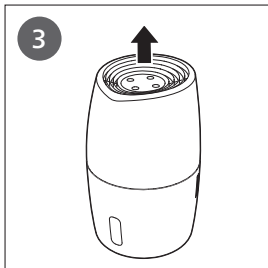
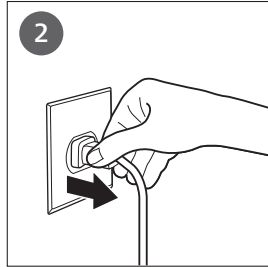
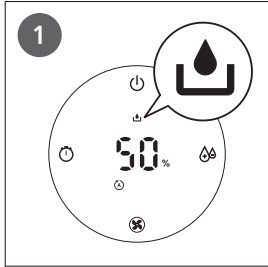

# 4

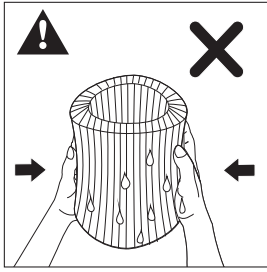
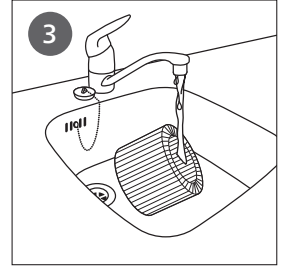
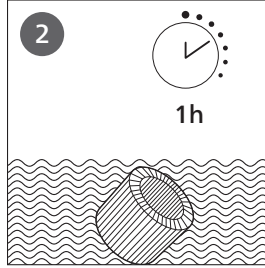
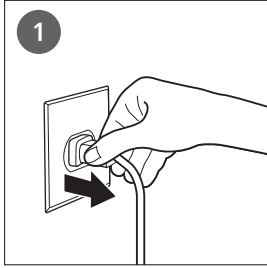

**EN** Clean the humidification filter every week.  
Please soak the humidification filter with mild or acid cleanser (24g citric acid with 4L water) for 1 hour.

**TR** Nemlendirme filtresini her hafta temizleyin.  
Lütfen nemlendirme filtresini orta veya asitli temizleyici (4 L suya 24 g sitrik asit) içinde 1 saat bekletin.

# 5

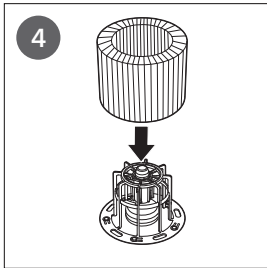
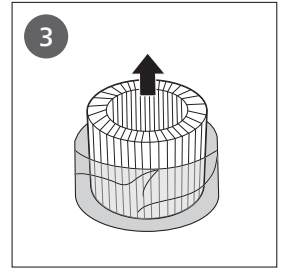
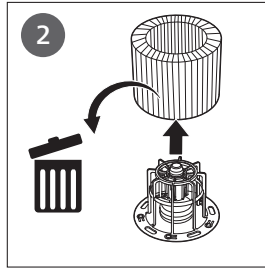
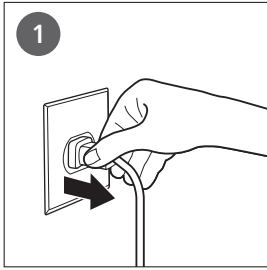

**EN** Replace the humidification filter every 6 months.

**TR** Nemlendirme filtresini 6 ayda bir değiştirin.









© 2022 Philips Domestic Appliances Holding B.V.  
All rights reserved.

3000.100.7893.1 (16/09/2022)

