



# Minuto

## 使用说明书

Type HD8761 - HD8764

使用本机前，请仔细阅读。



CHN

24



产品注册及获取支持服务，请登录

[www.philips.com/welcome](http://www.philips.com/welcome)

祝贺您购买 Saeco Minuto 经典鲜奶起泡器全自动意式浓缩咖啡机！

请注册您的产品，以获得 Saeco 的全方位支持，注册网址为：[www.philips.com/welcome](http://www.philips.com/welcome)。

本用户手册适用于型号 HD8761 和 HD8764。

本机适用于全豆冲泡意式浓缩咖啡，也可排出蒸汽与热水。本用户手册包含了咖啡机安装、使用、清洁和除垢所需的全部信息。

## 目录

<b>重要事项</b> .....	4
安全说明.....	4
警告.....	4
小心.....	6
符合标准.....	7
<b>安装</b> .....	8
产品外观.....	8
总体描述.....	9
<b>准备就绪</b> .....	10
咖啡机包装.....	10
咖啡机安装.....	10
<b>初次使用咖啡机</b> .....	12
回路上水.....	12
自动冲洗/自动清洗程序.....	13
手动冲洗程序.....	14
测量并编程水质硬度.....	16
“INTENZA+”滤水器安装.....	17
更换“INTENZA+”滤水器.....	19
<b>调整</b> .....	20
Saeco Adapting System.....	20
调整陶瓷咖啡研磨器.....	20
调整粉量(咖啡浓度).....	21
调整咖啡流出口.....	22
调整咖啡冲泡量.....	23
<b>意式浓缩咖啡与咖啡冲泡</b> .....	24
使用咖啡豆冲泡意式浓缩咖啡与咖啡.....	24
使用预磨咖啡粉冲泡意式浓缩咖啡与咖啡.....	25
<b>排出蒸汽/冲泡卡布奇诺</b> .....	26
<b>排出热水</b> .....	27
<b>清洁与维护</b> .....	28
咖啡机的每日清洁.....	28
水箱的每日清洁.....	29
经典鲜奶起泡器的每日清洁.....	30
咖啡机的每周清洁.....	30
经典鲜奶起泡器的每周清洁.....	30
咖啡冲泡器的每周清洁.....	31
咖啡冲泡器的每月润滑.....	34
使用“咖啡油去除剂”的咖啡冲泡器每月清洁.....	35
咖啡豆槽的每月清洁.....	37
<b>除垢</b> .....	38
<b>显示屏信号的含义</b> .....	42
<b>故障排查</b> .....	45
<b>节能</b> .....	47
待机.....	47
处置.....	47
<b>技术规格</b> .....	48
<b>承诺与服务</b> .....	48
承诺.....	48
服务.....	48
<b>订购维护产品</b> .....	49

## 重要事项

### 安全说明

---

本咖啡机配备安全防护功能。请仔细阅读安全说明并按照指示使用咖啡机，以免造成意外伤害或损害。

请保存本用户手册供将来参考。



**警告**字样及标志表示可能会造成严重伤害、生命危险和/或机器损坏。



**小心**字样及标志表示可能会造成轻微伤害和/或机器损坏。

### 警告

---

- 将咖啡机与稳固的壁式插座相连接。其电源电压应符合咖啡机技术数据。
- 请勿将电源线垂悬于桌面或工作台面之外，亦不可接触高温表面。
- 切勿将咖啡机、电源插头及电源线浸入水中（电击危险）。
- 切勿将热水出口朝向身体任一部位（烫伤危险）。
- 请勿触碰高温表面。请使用手柄或旋钮。

- 若出现下列情况，请将电源插头从墙面插座拔出：
  - 咖啡机出现故障；
  - 咖啡机长期搁置不用；
  - 清洗咖啡机之前。

切断电源请拔插头，切勿拔电源线。请勿用湿手触碰电源插头。

- 若电源插头、电源线或咖啡机损坏，请勿使用咖啡机。
- 请勿改装咖啡机或其电源线。请将咖啡机送交 Philips 授权的服务中心进行维修，以免发生危险。
- 本咖啡机不适合身体、智力或感官有缺陷的成人（及儿童）以及经验能力不足者使用，上述人群须在监护人的指导下使用咖啡机。
- 请看管好儿童，避免其将咖啡机当作玩具。
- 切勿将手指或其他物体插入咖啡研磨器。

## 小心

---

- 本咖啡机仅供家庭使用。本咖啡机不适合在商店员工餐厅、办公室、农场等工作环境下使用。
- 请始终将咖啡机置于水平固定的平面上。
- 请勿将本咖啡机置于高温平面上，或者高温烤箱、加热器等热源附近。
- 咖啡豆槽中只可放入咖啡豆。放入预磨咖啡粉、速溶咖啡粉或其他物质可能损坏咖啡机。
- 插入或卸除任何组件之前，请先冷却咖啡机。
- 切勿向水箱中加入温水或热水。仅可加入凉水。
- 切勿使用磨砂粉或具有腐蚀性的清洁剂清洗本机。使用沾湿的软布擦拭即可。
- 请定期为咖啡机除垢。需要除垢时，咖啡机会发出提示信息。如果一直不进行除垢，将导致您的咖啡机无法正常工作。由此导致的维修不在质保范围内。
- 请勿将咖啡机置于 0 摄氏度以下的环境内。加热装置内残留的水可能结冰，对咖啡机造成损害。
- 如果咖啡机长期不用，水箱中请勿留水。水可能会变质。每次使用咖啡机请添加干净的水。

## 符合标准

---

产品符合 2005 年 7 月 25 日第 151 号意大利法令“实施欧共同体指令 2005/95/EC、2002/96/EC、2003/108/EC，限制在电子电气产品中使用某些有毒有害物质及废弃物的处置”第 13 条的规定。

本咖啡机符合欧洲指令 2002/96/EC。

# 安装

## 产品外观

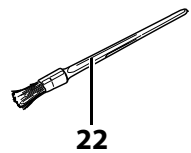
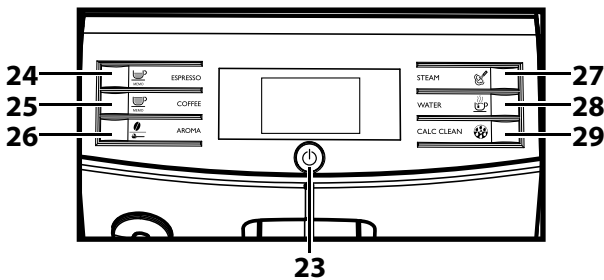
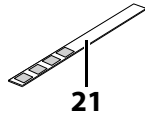
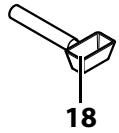
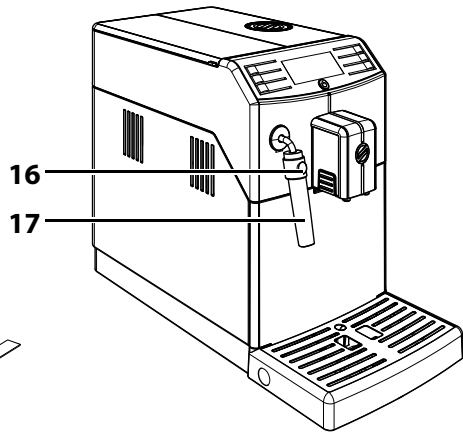
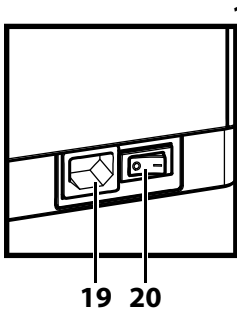
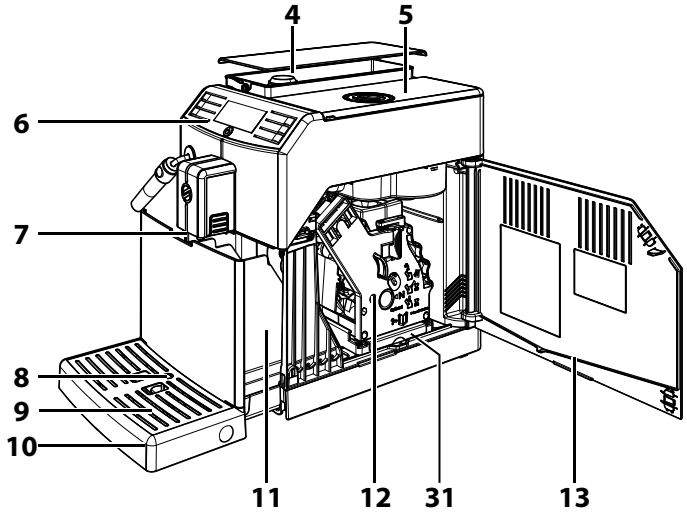
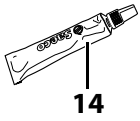
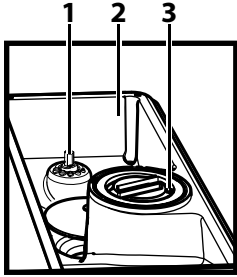



## 总体描述

1. 研磨器调整旋钮
2. 咖啡豆槽
3. 预磨咖啡粉格
4. 水箱和盖子
5. 咖啡豆槽盖
6. 操作面板
7. 咖啡流出口
8. 滴水盘已满指示灯
9. 杯架格栅
10. 滴水盘
11. 咖啡粉槽
12. 咖啡冲泡器
13. 服务门
14. 咖啡冲泡器润滑油
15. 电源线
16. 冲煮管保护握把
17. 经典鲜奶起泡器（适用于热水/蒸汽）
18. 咖啡研磨器调节匙和预磨咖啡粉匙
19. 电源线插座
20. 电源开关
21. 水质硬度试纸
22. 清洁刷
23. ON/OFF（开/关）按钮
24. 意式浓缩咖啡冲泡按钮
25. 普通咖啡冲泡按钮
26. “Aroma”（粉量）- 预磨咖啡粉选择按钮
27. 蒸汽按钮
28. 热水按钮
29. 除垢按钮
30. 除垢剂 - 需单独购买
31. 咖啡渣槽

## 准备就绪

### 咖啡机包装

原包装能够在运输途中保护咖啡机不受损坏。建议您保留原包装，以备日后再次搬运咖啡机时使用。

### 咖啡机安装

**1** 从包装中取出机身。

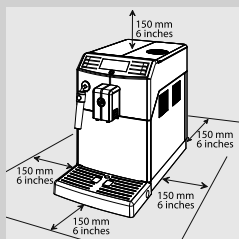

**2** 最佳使用建议：

- 选择安全、平稳的表面，以免机器翻倒或造成人员伤害。
- 选择照明充足、干净且临近插座的位置。
- 根据图示，在咖啡机周边至少保留最短边距。

**3** 取出水箱盖。

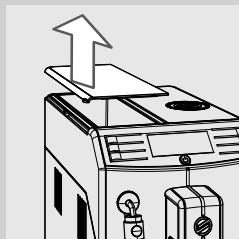

**4** 利用手柄抬起水箱。



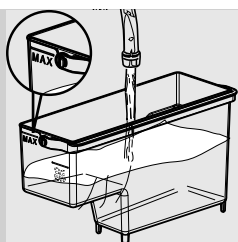

**5** 用干净的饮用水冲洗水箱。

**6** 在水箱中注入清水至 MAX（最大）刻度线，并将其重新放回咖啡机中。确认完全安装到位。



**小心：**

切勿向水箱内注入温水、热水、有泡沫的水或任何其他液体，因为这可能损坏水箱和机器。

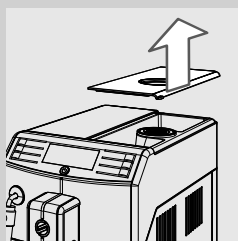

**7** 取下咖啡豆槽盖。

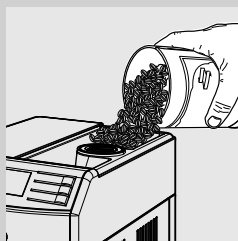

**8** 将咖啡豆慢慢倒入咖啡豆槽中。



**请注意：**

请勿在咖啡豆槽内倒入过多咖啡豆，否则会影响咖啡机的研磨性能。



**小心：**

咖啡豆槽中只能添加咖啡豆。预磨咖啡粉、速溶咖啡粉、糖添加咖啡或其他物品可能损坏咖啡机。

**9** 重新盖上咖啡豆槽盖。

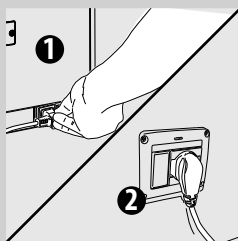

**10** 将插头的一端插入咖啡机背部的插座。

**11** 将插头的另一端插入电压合适的壁式插座。

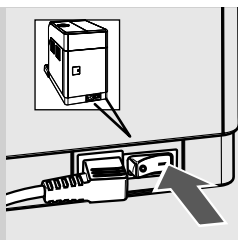

**12** 将电源开关置于“**I**”的位置上启动咖啡机。“**⏻**”按钮将会闪烁。

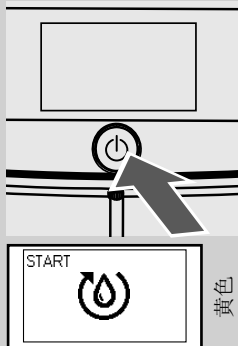

**13** 要启动咖啡机，只需按下“**⏻**”按钮。操作面板指示必须给回路上水。

### 初次使用咖啡机

初次使用咖啡机时，请执行以下操作：

- 1) 给回路上水。
- 2) 咖啡机将自动执行冲洗/自动清洗程序。
- 3) 启动手动冲洗程序。

### 回路上水

该程序过程中，清水将循着机器内的水路流动，并预热机器。程序将持续数分钟。



**1** 将器皿放在经典鲜奶起泡器下方。



- 2** 按下“MEMO”按钮，开始程序。咖啡机将从经典鲜奶起泡器排出一定量的水，开始自动给回路上水。



黄色

- 3** 图标下的刻度条显示操作进度。当该程序完成，咖啡机会自动停止排水。

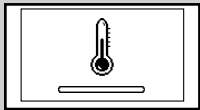

黄色

- 4** 操作面板将会显示咖啡机预热图标。

### 自动冲洗/自动清洗程序

预热程序完成后，咖啡机将通过内部回路的水流自动执行冲洗/自动清洁程序。该程序的持续时间少于一分钟。

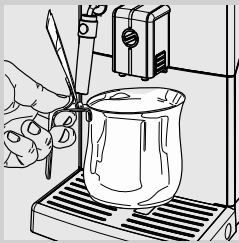

- 5** 在咖啡流出口下方放置一个器皿接收少量流出的水。



黄色

- 6** 咖啡机显示显示屏。请等待该程序自动完成。



#### 请注意：

若要停止出水可按下“MEMO”按钮。



绿色

- 7** 上述步骤完成后，咖啡机会显示此屏幕。

您现在可以继续手动冲洗程序。

## 手动冲洗程序

您将激活冲泡咖啡程序，清水将通过蒸汽/热水回路回流。程序将持续数分钟。

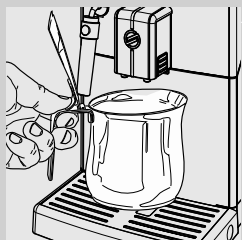

- 1 在咖啡流出口下放置一个器皿。

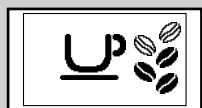

绿色

- 2 检查咖啡机是否显示显示屏。

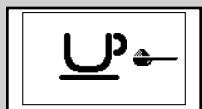

绿色

- 3 按下“☕”按钮，直到显示以下屏幕，从而选择预磨咖啡粉冲泡功能。



### 请注意：

请勿在粉格中加入预磨咖啡粉。

- 4 按下“☕<sub>MEMO</sub>”按钮。咖啡机开始排水。

- 5 当热水排出完毕后，清空器皿。重复两遍步骤 1 到 4，再进行步骤 6。

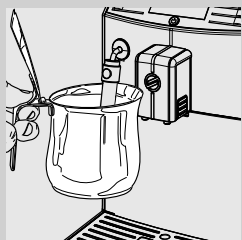

- 6 将器皿放在经典鲜奶起泡器下方。

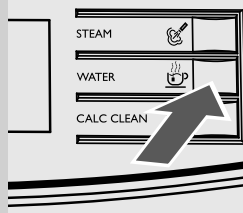

7 按下“☕”按钮，开始排出热水。



红色

8 排水完毕时，会显示无水图标。



**请注意：**

您可以通过按下“☕”按钮来中断手动冲洗。

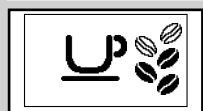
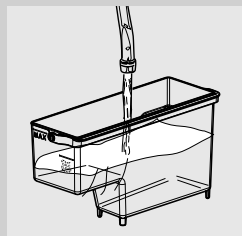

绿色

9 最后，重新将水箱注满水至 MAX（最大）刻度线。现在，咖啡机准备就绪，可以冲泡咖啡。  
您会看到如左边显示的屏幕。



**请注意：**

若咖啡机超过 2 个或 2 个以上星期（含）未使用，一旦开启，机器将自动执行冲洗/自动清洗程序。此时，您需按上述步骤执行手动冲洗程序。

当咖啡机处于待机模式或关闭超过 15 分钟，自动冲洗/自动清洁程序也会自动启动。

该程序完成后，您可以冲泡咖啡。

### 测量并编程水质硬度

对于确定咖啡机的除垢频次和安装“INTENZA+”滤水器来说，测量水质硬度非常重要（请参阅下一章节以获取更多信息）。

测量水质硬度时，请进行以下步骤：

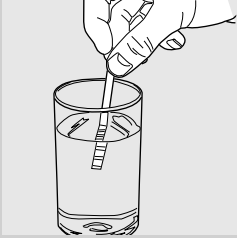

**1** 将咖啡机自带的水质硬度试纸在水中浸泡 1 秒。



**请注意：**

试纸仅可使用一次。

**2** 等待 1 分钟。

**3** 检查多少格的颜色变为红色，然后查表。

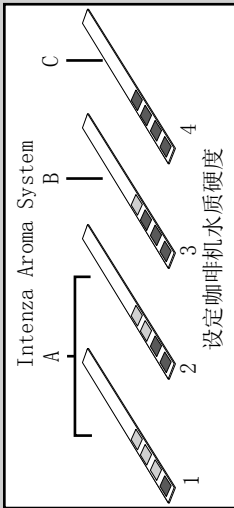

**请注意：**

水质硬度试纸上的数字对应水质硬度调节设置。

具体如下：

- 1 = 1（水质非常软）
- 2 = 2（软水）
- 3 = 3（硬水）
- 4 = 4（水质非常硬）

字母与“INTENZA+”滤水器底座上的标注一一对应。（请参阅下一章节）。

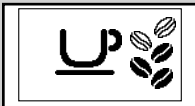

绿色

**4** 按下“☉”按钮，然后通过按“☉”按钮箱滚动页面，直到以下图标显示。



**请注意：**

本机出厂时采用标准水质硬度设置，适合大部分水质类型。

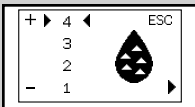

黄色

**5** 按下“☉”按钮以便增加值，或者按下“☉”按钮以便减少值。

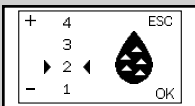

黄色

**6** 按下“☉”按钮，确认设置。





绿色

- 7 按下“☞”按钮，退出编程菜单。咖啡机将会显示此屏幕，并作好冲泡咖啡的准备。

### “INTENZA+”滤水器安装

我们建议您安装“INTENZA+”滤水器，因为这可以防止您的咖啡机内部积累水垢，让您的咖啡拥有更加浓郁的芳香。

您可单独购买“INTENZA+”滤水器。详情请参阅本用户手册的维护产品页。

水会直接影响您冲泡的每一杯咖啡的品质，因此通过专业的滤水器提高水的质量非常重要。使用“INTENZA+”滤水器可避免矿物杂质沉积，提高水的质量。

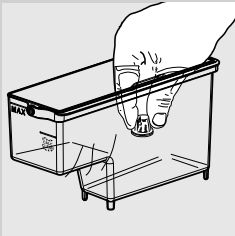

- 1 取出水箱中的白色小滤水器，并将其存放至干燥处。



- 2 将“INTENZA+”滤水器从包装中取出，将其竖直浸入冷水中（开口朝上），轻轻按压两侧以排出气体。

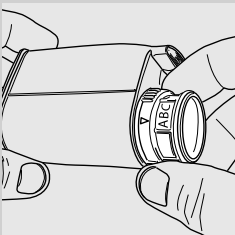

- 3 根据完成的水质测量结果（请参阅前一章节）和滤水器底座上的标注设置“INTENZA+”滤水器：

- A = 软水 - 等于试纸上的 1 或 2
- B = 硬水（标准） - 等于试纸上的 3
- C = 水质非常硬 - 等于试纸上的 4

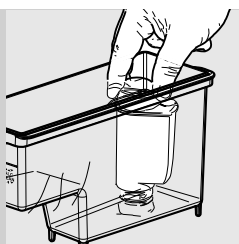

**4** 将“INTENZA+”滤水器放入空水箱。将滤水器按到底，安装到位。

**5** 在水箱中注入干净的饮用水，并将其重新放回到咖啡机上。

**6** 利用热水功能排空水箱中的水（参阅“排出热水”章节）。

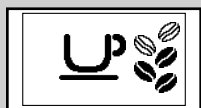

**7** 将水箱重新注满水。

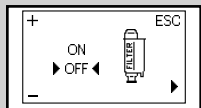

绿色



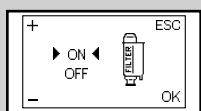

黄色

**8** 按下“”按钮，然后再通过按下“”按钮滚动页面，直到以下屏幕显示。



黄色

**9** 按下“”按钮，选择“ON”（开），再按下“”按钮，确认选择。



绿色

**10** 按下“”按钮，退出编程。咖啡机将会显示此屏幕，并作好冲泡咖啡的准备。

这样，就完成了咖啡机的编程，它会在需要更换“INTENZA+”滤水器时提醒用户。

## 更换“INTENZA+”滤水器。

在需要更换新的“INTENZA+”滤水器时，显示屏上会出现如下图标。



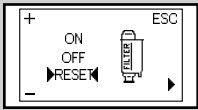

黄色

**1** 按照上一章的介绍更换“INTENZA+”滤水器。



黄色

**2** 按下“”按钮，然后通过按“”按钮滚动页面，直到以下图标显示。

**3** 选择“RESET”（重置）选项。按下“”按钮，确认选择。



绿色

**4** 按下“”按钮，退出编程。咖啡机将会显示此屏幕，并作好冲泡咖啡的准备。

现在可以对咖啡机进行编程，以管理新的“INTENZA+”滤水器。

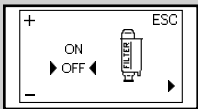

黄色

### 请注意：

若已经安装“INTENZA+”滤水器，需要取下（而非更换）滤水器时，应转而选择“OFF”（关）选项。

如果没有安装“INTENZA+”滤水器，则将之前取下的白色小滤水器安到水箱里。

## 调整

您可以对咖啡机进行适当调整以获得最醇香的咖啡。

### Saeco Adapting System

咖啡豆为天然产品，依原产地、拼配和烘焙的不同而各有差异。本机配备自动调整系统，能适用市面上各种咖啡豆（焦糖咖啡豆和经过调味的咖啡豆除外）。

在冲泡数杯咖啡后，本机经自动调整，可优化萃取，充分榨取咖啡豆，形成致密的预磨咖啡粉。

### 调整陶瓷咖啡研磨器

陶瓷咖啡研磨器始终可以确保每种咖啡精品的精确且完美的研磨程度与粗细度。

该特色功能可以完全保留住咖啡的芳香，让您制作的每一杯咖啡都充满浓浓的意式风情。



#### 警告：

陶瓷咖啡研磨器中含有可能导致危险的移动部件。因此，请勿将手指和/或其他物体放入咖啡研磨器内。只可使用咖啡研磨器调整匙对陶瓷研磨器进行调整。

您可以对咖啡研磨器进行调整，以根据您的个人口味设置咖啡研磨程度。



#### 警告：

研磨器调整旋钮位于咖啡豆槽内，仅当研磨器使用时，方可转动。

利用研磨器附带的咖啡研磨器调整匙按压并旋转咖啡豆槽内的研磨器调整旋钮可调整研磨器。

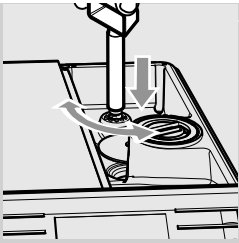

**1** 按住并转动研磨器调整旋钮，每次转动一格。冲泡 2-3 杯咖啡后，你将会品辨出差异。



**2** 咖啡豆槽内的刻度用于指示研磨设置。共有 5 种不同的研磨设置可供选择，从位置 1（表示粗磨）- 较淡口味到位置 2（表示细磨）- 较浓口味

如果需要口味较浓厚的咖啡，则将研磨器调整至较为“精致”的等级程度。如果需要口味较轻淡的咖啡，则将咖啡研磨器调整至较为“粗糙”的等级程度。

### 调整粉量（咖啡浓度）









选择您最喜爱的咖啡拼配，并调整研磨的分量，直到满足您的口味。您可以选择预磨咖啡粉功能。



**请注意：**

选择咖啡之前必须先选择分量。

通过按下“”按钮可以选择 5 种选项。每按一下按钮，咖啡粉量就会根据选定的量上调一级：

-  = 极少量
-  = 少量
-  = 中量
-  = 大量
-  = 极大量
-  = 预磨咖啡粉



绿色

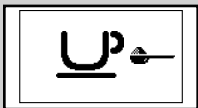

绿色

### 调整咖啡流出口

调整咖啡流出口的高度，使其适合所用杯子的尺寸。

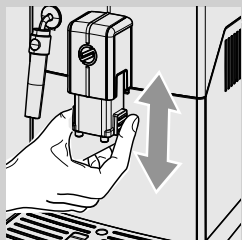

如图所示，用手指上下移动咖啡流出口，调整高度。

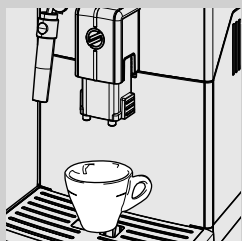

推荐位置：  
使用小杯时；

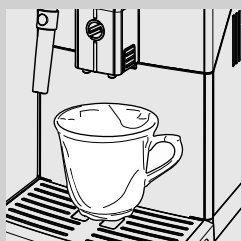

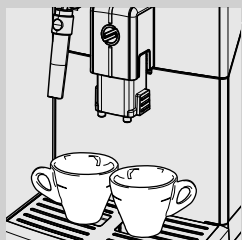

使用大杯时。



咖啡流出口下还可以放置两个杯子，同时冲泡两杯意式浓缩咖啡或咖啡。

## 调整咖啡冲泡量

本机可根据您的口味和咖啡杯的大小调整咖啡的冲泡量。  
每按一下“”或“”按钮，咖啡机就会按预设量冲泡咖啡。每个按钮都可以编程，代表一个冲泡程序。

以下步骤说明了如何设置“”按钮的程序。

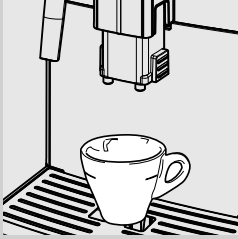

- 1 将一个咖啡杯放在咖啡流出口的下方。





绿色

- 2 按住“”按钮，直到显示“MEMO”（记忆），松开按钮。放开按钮。现在，咖啡机开始编程。咖啡机开始冲泡咖啡。





绿色

- 3 达到所需的咖啡量后，按下“”按钮。

现在，“”按钮的程序已设置完毕；每次按下该按钮，咖啡机将自动冲泡一杯与预设量等量的意式浓缩咖啡。



### 请注意：

要为“”按钮编程，应该采用同样的步骤。  
当咖啡达到所需量后，请总是按下“”按钮停止冲泡；即使是在给“”按钮编程时，也是如此。

## 意式浓缩咖啡与咖啡冲泡

冲泡咖啡之前，确保操作面板上没有警告，而且水箱和咖啡豆槽已经装满。

### 使用咖啡豆冲泡意式浓缩咖啡与咖啡

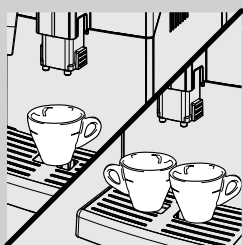

**1** 将 1 个或 2 个咖啡杯放在咖啡流出口的下方。



绿色

**2** 按下“☕”按钮选择所需的咖啡粉量，以便冲泡意式浓缩咖啡或者咖啡。

**3** 按下“☕”按钮冲泡意式浓缩咖啡或按下“☕”按钮冲泡咖啡。

**4** 如需冲泡 1 杯意式浓缩咖啡或咖啡，按一下对应按钮。显示屏上将显示此图标。



绿色

**5** 如需冲泡 2 杯意式浓缩咖啡或咖啡，连续按两下对应按钮。显示屏上将显示此图标。

#### 请注意：

在该操作模式下，咖啡机会自动研磨并选取适量咖啡粉。冲泡 2 杯意式浓缩咖啡或 2 杯咖啡需要运行两次研磨和冲泡程序，这都由咖啡机自动执行。

**6** 预冲泡程序后，咖啡开始自咖啡流出口流出。

**7** 达到预设量之后，咖啡冲泡自动停止，但也可以通过按下“☕”按钮提前中断咖啡冲泡。



## 使用预磨咖啡粉冲泡意式浓缩咖啡与咖啡

本功能允许使用预磨咖啡粉。

在使用预磨咖啡粉功能时，一次只能冲泡一杯饮品。

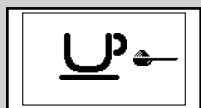

绿色





**1** 按一次或多次“”按钮，选择预磨咖啡粉功能。

**2** 打开预磨咖啡粉格盖，向其中加入一量匙的预磨咖啡粉。  
仅可使用咖啡机自带的量匙。然后，合上预磨咖啡粉格盖。



**警告：**

仅可将预磨咖啡粉放入预磨咖啡粉格。其它物质和物体可能严重损坏咖啡机。此类损坏不在质保范围内。

**3** 按下“”按钮冲泡意式浓缩咖啡或按下“”按钮冲泡咖啡。冲泡程序开始。

**4** 预冲泡程序后，咖啡开始自咖啡流出口流出。

**5** 达到预先编定的量后，咖啡冲泡自动停止，但也可以通过按下“”按钮提前中断咖啡冲泡。

饮品冲泡完成后，咖啡机会返回主菜单。

若要使用预磨咖啡粉冲泡更多的咖啡，重复上述步骤即可。



**请注意：**

若没有将预磨咖啡粉放入预磨咖啡粉格，则最后仅有热水流出。  
若放入的预磨咖啡粉量过多，或使用了 2 预磨咖啡粉勺或更多的咖啡，咖啡机不会冲泡饮品，咖啡粉将会被弃入咖啡粉槽中。

## 排出蒸汽/冲泡卡布奇诺



### 警告：

有灼伤危险！饮品流出之前可能会有热水滴飞溅。经典鲜奶起泡器可能会达到较高温度。切勿用手直接接触。只能使用合适的冲煮管保护握把。

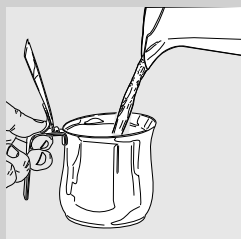

- 1 在一个器皿中注入 1/3 的冷鲜奶。



### 请注意：

冲泡卡布奇诺时，使用蛋白质含量不低于 3% 的冷鲜奶（5° C/41° F）以确保最佳的口感。您可以根据个人口味使用全牛奶或低脂牛奶。



### 请注意：

当您计划在打开咖啡机或冲泡咖啡之后立即排出蒸汽，可能需要先排出环路中仍存在的一些水。

为此，可以按下“☞”按钮以便排出蒸汽数秒。然后按下“☞”按钮以便停止。继续执行步骤 2。



- 2 将经典鲜奶起泡器浸入鲜奶中。

- 3 按下“☞”按钮，开始排出蒸汽。



### 请注意：

3 分钟后，蒸汽排出操作将会停止。按下“☞”按钮以便再次进行排气操作。

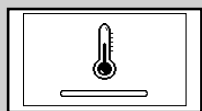

黄色

- 4 在咖啡机预加热时间，会显示如下图标。

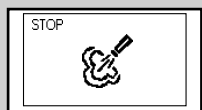

绿色

- 5 轻轻旋转并上下移动器皿使鲜奶发泡。

- 6 不再需要奶泡时，按下“☞”按钮，停止排出蒸汽。

**请注意：**

按下“☕”按钮后，咖啡机需要过几秒钟时间才会完全停止排出蒸汽。

**小心：**

鲜奶发泡完后，您需要将少量热水排入器皿。  
取下经典鲜奶起泡器的外部零部件，并用温水清洁。

**请注意：**

排出蒸汽后，可以直接冲泡意式浓缩咖啡或排出热水。

**排出热水****警告：**

有灼伤危险！饮品流出之前可能会有热水滴飞溅。经典鲜奶起泡器可能达到较高温度：切勿用手直接接触。只能使用合适的冲煮管保护握把。

排出热水之前，请检查机器是否已准备就绪，且水箱是否充满。

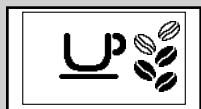

绿色

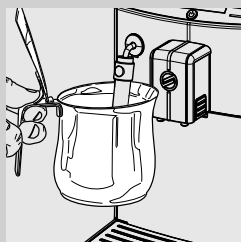

**1** 将器皿放在经典鲜奶起泡器下方。

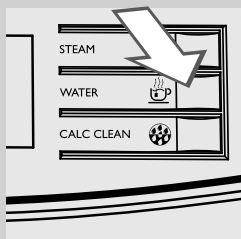

**2** 按下“☕”按钮，开始排出热水。

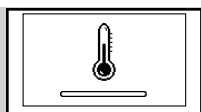

黄色

**3** 在咖啡机预加热时间，会显示如下图标。



绿色

**4** 倒入所需数量的热水。要停止排出热水，按下“MEMO”按钮。

## 清洁与维护

### 咖啡机的每日清洁



**小心：**

定期清洁与维护您的咖啡机对于延长其寿命十分重要。您的咖啡机长期与湿气、咖啡以及水垢接触！

本章详尽说明了应当如何定期进行清洁。如一直不进行除垢，将最终导致您的咖啡机无法正常工作。此类维修不在质保范围内。



**请注意：**

- 用柔软、潮湿的布清洁咖啡机即可。
- 您只能在清洗机中清洗杯架格栅；其他零部件需要用温水清洗。
- 请勿将咖啡机浸泡在水中。
- 请勿使用酒精、溶剂和/或其他磨蚀性物品清洁机器。
- 请勿用微波炉和/或标准烤箱干燥机器及其部件。

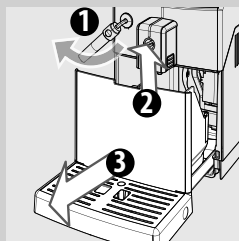

**1** 每天在咖啡机打开时，清空和清洁咖啡粉槽和滴水盘。

其他维护操作必须关闭机器和拔掉插头后才能进行。

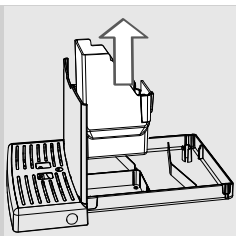

**2** 卸除咖啡粉槽，并将其清空。

**3** 清空并清洁滴水盘。

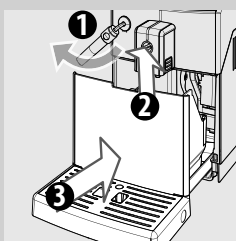

**4** 将咖啡粉槽再次插入滴水盘，并将其插入咖啡机。

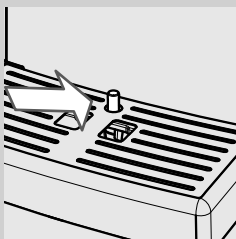

**请注意：**

在滴水盘已满指示灯亮时，也需要清空滴水盘。

---

### 水箱的每日清洁

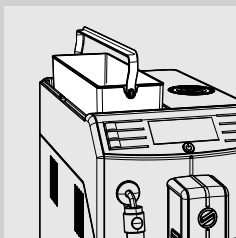

**1** 取出水箱中的白色小滤水器或“INTENZA+”滤水器（如有安装），用清水进行清洗。

**2** 将白色小滤水器或 INTENZA+ 滤水器（如有安装）轻轻地边按边转动，重新装进外壳内。

**3** 将清水注入水箱。

### 经典鲜奶起泡器的每日清洁

每日清洁或在每次使用后清洁经典鲜奶起泡器非常重要，以保持卫生和理想的奶泡匀度。

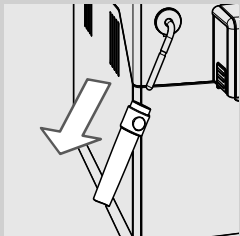

鲜奶发泡完后，您需要将少量热水排入器皿。

取下经典鲜奶起泡器的外部零部件，并用温水清洁。

### 咖啡机的每周清洁

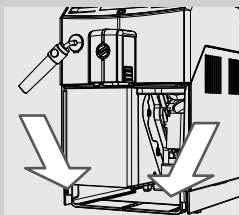

**1** 每周清洁滴水盘。

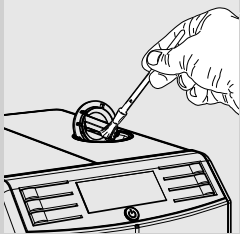

**2** 用清洁刷擦净预磨咖啡粉格。

### 经典鲜奶起泡器的每周清洁

每周清洁应更彻底，因为需要拆卸经典鲜奶起泡器的所有零部件。

需进行以下清洁操作：

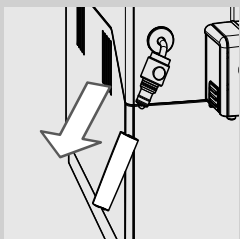

**1** 取下经典鲜奶起泡器的外部零部件。用温水对其进行清洗。

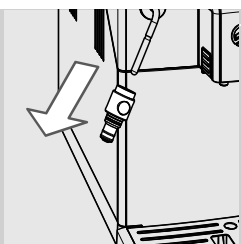

- 2 从热水/蒸汽冲泡管取下经典鲜奶起泡器的上部零部件。
- 3 用清水清洗经典鲜奶起泡器的上部零部件。
- 4 用湿布擦拭经典鲜奶起泡器的热水/蒸汽冲泡管，清除奶渣。
- 5 将上部零部件插回热水/蒸汽冲泡管（确保其完全插入）。
- 6 重新组装经典鲜奶起泡器的外部零部件。

### 咖啡冲泡器的每周清洁

必须在每次使用咖啡豆槽后，或至少每周一次对咖啡冲泡器进行清洁。

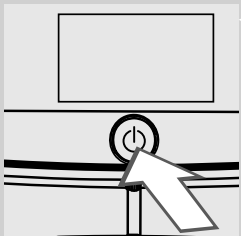

- 1 按下“⏻”按钮关闭咖啡机，然后拔出电源线。

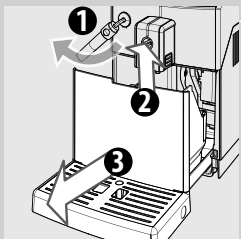

- 2 取下水滴盘和咖啡粉槽。仅在此刻打开服务门。

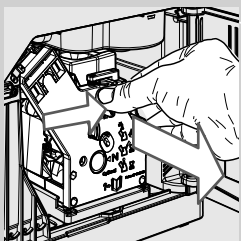

- 3 要取下咖啡冲泡器，可按下 «PUSH» («压») 按钮并拉动手柄。

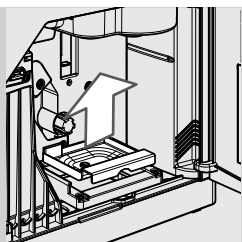

**4** 取下咖啡渣槽，并进行彻底的清洗。

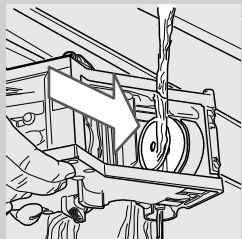

**5** 用清水及温水充分清洗咖啡冲泡器并清洁上部滤水器。

**!** **小心：**  
请勿使用清洁剂/肥皂清洁咖啡冲泡器。

**6** 让咖啡冲泡器自然晾干直至干透。

**7** 用柔软的湿布充分擦拭咖啡机内部。

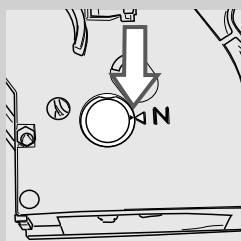

**8** 确保咖啡冲泡器处在止动位置：两个指示标记必须吻合。如果没有吻合，请按照步骤 (9) 继续操作。

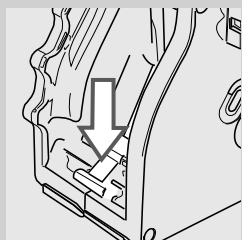

**9** 轻拉加载杆直至其与咖啡冲泡器底座接触且充电器边上的两个指示标记完全吻合。



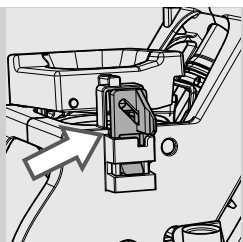

- 10** 确保锁定咖啡冲泡器的挂钩位置正确，可以用力按下“PUSH”（压）按钮直到听到咬合声。检查挂钩是否挂到位。如未到位，请重试。

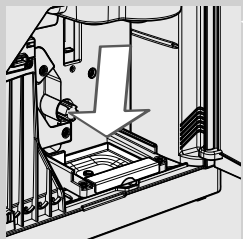
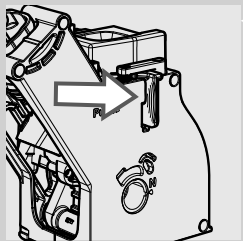

- 11** 将咖啡渣槽插到底，并确保其位置正确。



**请注意：**

如果咖啡渣槽放置不正确，则可能无法将咖啡冲泡器装入咖啡机。

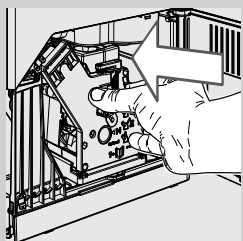

- 12** 将咖啡冲泡器重新安到底座上，直至不需按“PUSH（压）”按钮就可以锁定到位。

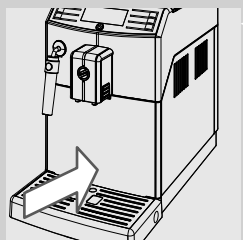

- 13** 将咖啡粉槽和滴水盘重新插入咖啡机，然后关闭服务门。

### 咖啡冲泡器的每月润滑

冲泡大约 500 杯咖啡之后，或每月一次给咖啡冲泡器上润滑油。您可单独购买用于润滑咖啡冲泡器的润滑油。详情请参阅本用户手册的维护产品页。

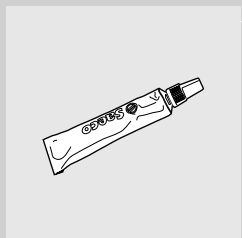

**小心：**

润滑咖啡冲泡器前，请用清水清洗并待其干燥，如“咖啡冲泡器的每周清洁”章节所述。

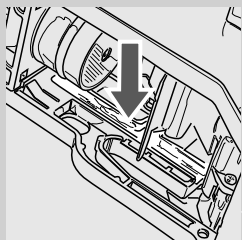

**1** 将润滑脂均匀涂抹在两侧的轨道上。

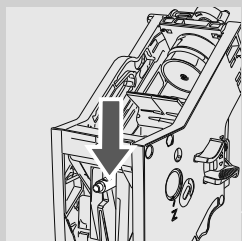
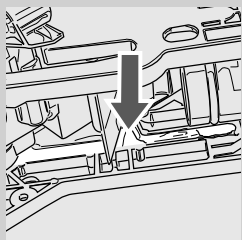

**2** 传动轴也需上油。

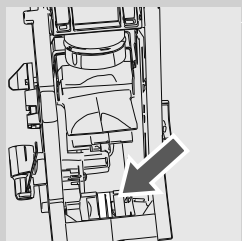

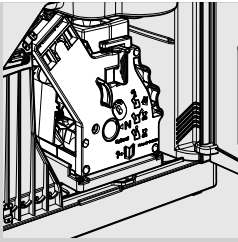

**3** 将咖啡冲泡器重新安装至底座上，直至锁定到位。（请参阅“咖啡冲泡器的每周清洁”章节）。

**4** 关闭服务门，并插入滴水盘和咖啡粉槽。

### 使用“咖啡油去除剂”的咖啡冲泡器每月清洁



除每周清洗之外，建议您在冲泡了大约 500 杯咖啡之后，或每月用“咖啡油去除剂”执行一次清洁程序。这可以给咖啡冲泡器完整的维护。您可单独购买“咖啡油去除剂”。详情请参阅本用户手册的维护产品页。

**!** 小心：

“咖啡油去除剂”仅用于清洁，不具备除垢功能。要想除垢，请使用 Saeco 除垢剂并按照“除垢”章节所述程序进行操作。

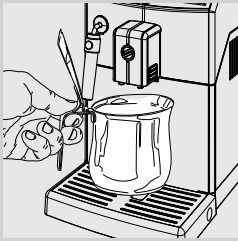

**1** 在咖啡流出口下放置一个器皿。

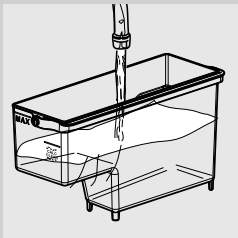

**2** 检查水箱中的水是否到达“MAX”（最大）刻度线。

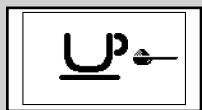
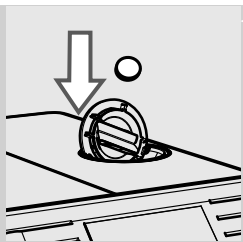

绿色

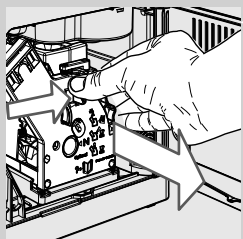
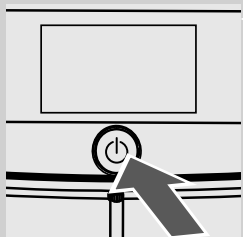
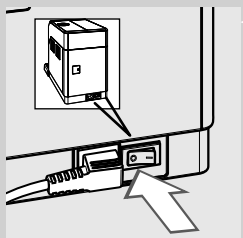

**3** 将一个“咖啡油去除剂”片放入预磨咖啡粉格。

**4** 按下“☕”按钮，在没有添加预磨咖啡粉的情况下选择并启动预磨咖啡粉功能。

**5** 按下“☕ MEMO”按钮，开始咖啡冲泡程序。

**6** 等待直到咖啡机排出半杯水。

**7** 将咖啡机背部的电源开关置于“0”的位置。

**8** 等待 15 分钟，让溶剂发挥作用。务必将排出的水进行废弃处理。

**9** 将咖啡机背部的电源开关置于“1”的位置。要启动咖啡机，按下“☕”按钮。等待直到自动冲洗程序完成。

**10** 卸除滴水盘和咖啡粉槽，然后打开服务门。取下咖啡冲泡器。

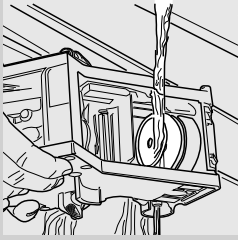

**11** 用干净的水彻底清洗咖啡冲泡器。

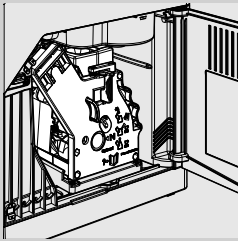

**12** 在清洗完成后，将咖啡冲泡器重新安到底座上，直至锁定到位（参阅“咖啡冲泡器的每周清洁”章节）。插入滴水盘和咖啡粉槽。关闭服务门。



绿色

**13** 按下“☕”按钮，在没有添加预磨咖啡粉的情况下选择预磨咖啡粉功能。

**14** 按下“☕<sub>MEMO</sub>”按钮，开始咖啡冲泡程序。

**15** 重复步骤 13 至 14 两次。务必将排出的水进行废弃处理。

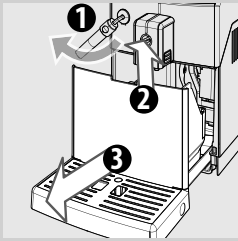

**16** 要清洗滴水盘，放入一个“咖啡油去除剂”片，再注入 2/3 满的热 水。等待 30 分钟，让清洁剂充分发挥效力，然后彻底冲洗。

### 咖啡豆槽的每月清洁

每月清洁空咖啡豆槽，并用湿布去除咖啡油然后重新装满咖啡豆。

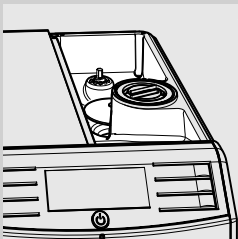

## 除垢

除垢程序大约需要 35 分钟。



黄色

使用过程中，咖啡机内部会积累水垢。为避免水垢堵塞水与咖啡的回路，需定期除垢。需要除垢时，咖啡机会发出提示信息。当咖啡机显示屏上显示 **CALC CLEAN** 图标时，即表示需要进行除垢。



**小心：**

若不按指示操作，可最终导致您的咖啡机停止正常工作，此种情况下的维修不在质保范围内。



仅可使用除垢剂。其专用配方可确保咖啡机性能。您可单独购买除垢剂。详情请参阅本用户手册的维护产品页。



**警告：**

除垢剂绝不可饮用，除垢程序执行过程中排出的所有液体均不可饮用。切勿将醋用作除垢剂。



**请注意：**

除垢程序中，不要关闭咖啡机。如果关闭了咖啡机，您必需重新启动除垢程序以便完成该程序。这将会从先前退出除垢程序的点重新开始。

执行除垢程序时，请进行以下步骤：

除垢前：

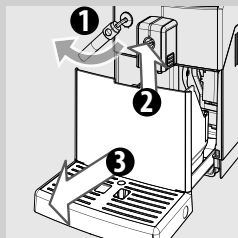

**1** 清空滴水盘和咖啡粉槽。

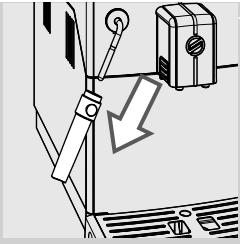

2 从热水/蒸汽冲泡管上取下经典鲜奶起泡器。

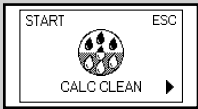

黄色

4 按下“☼”按钮。

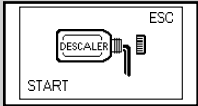

黄色

5 按下“☕”按钮以便启动除垢程序。

**⏏ 请注意：**

如果不小心按下“☕”按钮，请按下“☕”按钮退出。

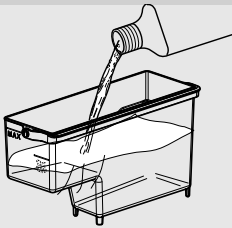

6 取下水箱，并将整瓶除垢剂倒入其中。然后将清水注入水箱，直至达到清除水垢水位线。

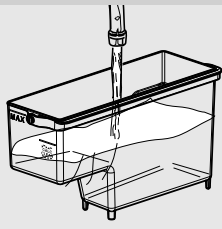

7 将水箱放回咖啡机。

清空滴水盘和咖啡粉槽，并将其放回咖啡机。

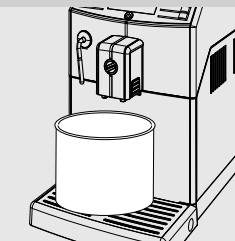

8 在蒸汽/热水冲泡管和咖啡流出口下方放置一个大容量器皿（1.5升）。

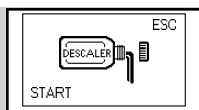

黄色

9 按下“☕”按钮，开始除垢程序。

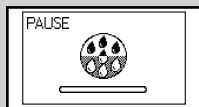

黄色

10 咖啡机将开始间断地排出除垢剂。操作面板上的刻度条显示程序进度。

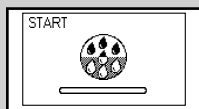

黄色

**⋮ 请注意：**

按下“☕”按钮，可暂停除垢程序。再次按下“☕”按钮，可恢复该程序。这样您就可以有时间清空器皿或暂时离开咖啡机一会儿。



红色

11 当显示此图标时，水箱已清空。

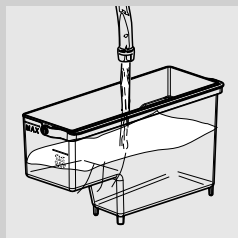

12 取下并冲洗水箱，往水箱中注满清水直至 MAX（最大）刻度线。将其放回咖啡机身。将水箱插入咖啡机时，以下屏幕将会显示。

13 清空滴水盘和咖啡粉槽，然后将其放回。

14 清空器皿并将其放回蒸汽/热水冲泡管和咖啡流出口下方。



黄色

15 按下“☕”按钮启动冲洗程序。



红色

16 当显示此图标时，水箱已清空。重复步骤 12 至 15。当咖啡机再次显示该图标时，继续步骤 17。



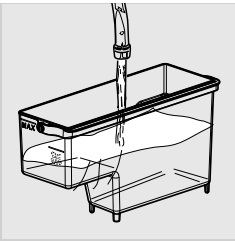

**17** 当水箱清空时，取下并冲洗水箱，往水箱中注满清水直至 MAX（最大）水位线。将其放回咖啡机身。

**18** 清空器皿并将其放回蒸汽/热水冲泡管和咖啡流出口下方。

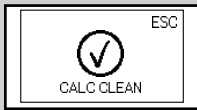

绿色

**19** 当冲洗程序所需水量已完全排出，会出现旁边图标。按下“”按钮，停止除垢程序。

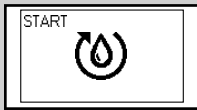

黄色

**20** 按下“”按钮以便为回路上水。

**21** 咖啡机现在执行预热和自动冲洗程序，准备冲泡饮品。

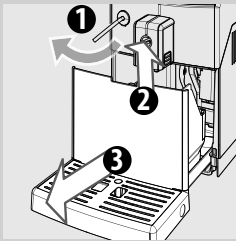

**22** 取出并清空器皿。

**23** 清空滴水盘并放回咖啡机中。

**24** 除垢程序现已完成。

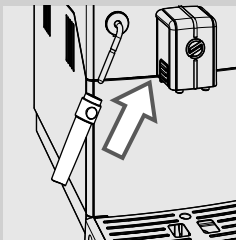

**25** 卸除小型白色滤水器，并将“INTENZA+”滤水器重新放入水箱（如有安装），并装好经典鲜奶起泡器。



#### 请注意：

除垢程序完成后，请遵照“咖啡冲泡器的每周清洁”章节清洗咖啡冲泡器。

这两个冲洗程序的作用是以预设的水流量冲洗回路以保持机器的良好性能。如果冲洗时水箱未充满至 MAX（最大）刻度线，则咖啡机可能需要执行三次或更多次冲洗程序。

## 显示屏信号的含义

本机拥有颜色标识系统，可帮助用户更好地理解显示屏上的各项指示。图标的颜色意义与交通信号灯一致。

### 就绪信号（绿色）

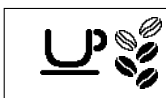

咖啡机已准备就绪，可冲泡饮品。

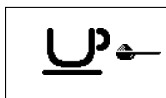

咖啡机已准备就绪，可冲泡预磨咖啡粉。

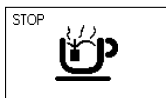

排出热水。



排出蒸汽。

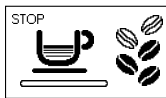

咖啡机正在冲泡 1 杯意式浓缩咖啡。



咖啡机正在冲泡 1 杯咖啡。

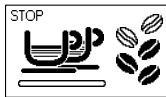

咖啡机正在冲泡 2 杯意式浓缩咖啡。



咖啡机正在冲泡 2 杯咖啡。



咖啡机正为预设冲泡量编程。

## 就绪信号 (绿色)

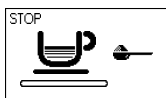

正在使用预磨咖啡粉冲泡咖啡。

## 警告信号 (黄色)

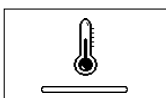

咖啡机正在预热，以冲泡饮品及排出热水。



咖啡机执行冲洗程序。请等待咖啡机完成该程序。

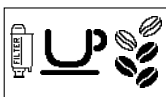

咖啡机需要更换“INTENZA+”滤水器。



咖啡机重置导致咖啡冲泡器重置。



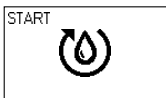

向咖啡豆槽内倒入咖啡豆，重新启动冲泡程序。

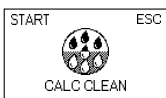

给回路上水。



咖啡机需要除垢。按下“”按钮以便启动除垢程序。遵照本手册除垢章节中所述的步骤操作。  
如果希望稍后进行除垢，按下“”按钮继续使用咖啡机。

请注意，不给咖啡机除垢，会最终导致咖啡机停止正常工作。由此导致的维修不在质保范围内。

警告信号 (红色)

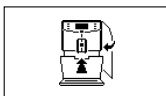

将滴水盘和咖啡粉槽完全插入咖啡机，然后关闭服务门。

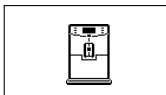

将咖啡豆倒入咖啡豆槽。



咖啡冲泡器必须装入咖啡机。



清空咖啡粉槽。



向水箱注水。

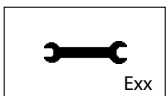

关闭咖啡机。30 秒后，重新打开。尝试 2 至 3 次。  
如果咖啡机没有启动，请拨打您所在国家/地区的 Philips SAEKO 热线，  
并告知您在屏幕上看到的错误代码。具体联系方式请查阅随附保修手册或  
登陆 [www.philips.com/support](http://www.philips.com/support) 查询。

## 故障排查

本章总结了咖啡机最有可能发生的常见问题。如果您不能借助以下信息解决问题，请访问 [www.philips.com/support](http://www.philips.com/support) 获取常见问题清单，或者联系您所在国家/地区的 Philips Saeco 热线。您可以在附带的保修手册或在 [www.philips.com/support](http://www.philips.com/support) 上找到详细联系信息。

咖啡机故障描述	原因	解决方法
咖啡机无法启动。	咖啡机未连接至电网络，或主开关处于“0”位置。	将咖啡机连接至电网络，将主开关转至“I”位置
虽然没有排水，滴水盘已满。	有时机器自动将水排至滴水盘，以便冲洗回路，确保机器获得最佳性能。	这属于正常现象。
咖啡机上将会始终显示红色  图标。	机器关掉时，清空咖啡粉槽。	机器打开时，必须清空咖啡粉槽。等待  图标出现方可重装咖啡粉槽。
咖啡不够热。	杯子太凉。	用热水预热杯子。
无法排出蒸汽或热水。	热水/蒸汽冲泡管出口堵塞。	用大头针疏通蒸汽冲泡管的出口。 <b>进行此项操作前，务必确保咖啡机关机并已冷却。</b>
	经典鲜奶起泡器脏污。	清洁经典鲜奶起泡器。
咖啡没有足够乳脂。 (查看说明)	咖啡拼配不合适，咖啡并非新鲜烘焙或研磨过于粗糙。	改变咖啡拼配或如“调整陶瓷咖啡研磨器”章节所述调整研磨器。
机器预热时间较长，或排出的水量太少。	咖啡机回路被水垢堵塞。	为咖啡机除垢。
无法取下咖啡冲泡器。	咖啡冲泡器位置错误。	开启咖啡机。关闭服务门。咖啡冲泡器会自动回到初始位置。
	咖啡粉槽处于插入状态。	卸下咖啡冲泡器之前先取出咖啡粉槽。
咖啡机研磨了咖啡豆，但没有咖啡流出。 (查看说明)	没有水。	往水箱内注水并为回路上水（“初次使用咖啡机”章节）。
	咖啡冲泡器脏污。	清洁咖啡冲泡器（“咖啡冲泡器的每周清洁”章节）。
	回路没有上水。	给回路上水（“首次使用咖啡机”章节）。
	咖啡机自动调整分量时可能会出现此情况。	依照“Saeco Adapting System”（Saeco 自动调整系统）章节冲泡几杯咖啡。
	咖啡流出口脏污。	清洁咖啡流出口。

咖啡机故障描述	原因	解决方法
咖啡浓度太低。 (查看说明)	咖啡机自动调整分量时可能会出现此情况。	依照“Saeco Adapting System” (Saeco 自动调整系统) 章节冲泡几杯咖啡。
咖啡冲泡很慢。 (查看说明)	咖啡研磨颗粒过于精细。	改变咖啡拼配或根据“调整陶瓷咖啡研磨器”章节的说明调整研磨程度。
	回路没有上水。	给回路上水 (“首次使用咖啡机”章节)。
	咖啡冲泡器脏污。	清洁咖啡冲泡器 (“咖啡冲泡器的每周清洁”章节)。
咖啡流出口的咖啡水流过细。	咖啡流出口堵塞。	清洁咖啡流出口及其出口。

**请注意:**

若咖啡拼配改变或咖啡机首次安装, 出现这种问题属于正常。在这种情况下, 请等待咖啡机按“Saeco Adapting System”章节所述完成自我调整。

## 节能

### 待机

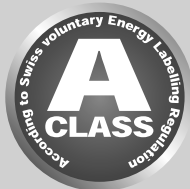

本咖啡机专为节能而设计，符合 A 级能效标签。

咖啡机处于不活动状态 30 分钟后，将会自动关闭（除非您另外编定待机时间）。冲泡咖啡饮品之后，咖啡机执行冲洗程序。

待机状态时咖啡机耗电还不到 1 瓦时。

要使机器通电，按下“”按钮（当机器背面的电源开关置于“1”时）。若热水器低温，本机将执行冲洗程序。

### 处置



机器报废后，请勿将其与家庭垃圾一同扔弃。请将其送至专门的回收点。您的正确处理有助于保护环境。

- 包装材料可回收利用。
- 咖啡机：拔下插头取下电源线。
- 将机器以及电源线送至维修中心或公共废弃物处理机构。

本产品符合欧洲指令 2002/96/EC。

本产品及其包装上的标志说明不可将本产品视同家庭垃圾处理。

用户必须将本产品送到专门的电气和电子设备回收点。

若您能正确处置废弃产品，便可防止错误处置本品对环境和人类健康可能造成的负面影响。关于本产品回收的详细信息，请与当地城市规划办公室、家庭废弃物服务中心或购买本产品的商店联系。

## 技术规格

制造商有权对本产品的技术规格做出更改。

额定电压 - 额定功率 - 电源	查看服务门内部标签
外壳材料	耐热塑料
尺寸 (宽 x 高 x 深)	215 x 330 x 429 毫米
重量	6.7 千克
电源线长度:	1.2 米
操作面板	本机前端
经典鲜奶起泡器	卡布奇诺专用
咖啡杯大小	最高 152 毫米
水箱	1.8 升 - 摘取式
咖啡豆槽容量	250 克
咖啡粉槽容量	15
咖啡泵气压	15 巴
热水器	不锈钢式
安全机制	保险丝

## 承诺与服务

### 承诺

有关您产品保修的信息及相关条件, 请查阅随附保修手册。

### 服务

我们将尽最大努力, 保证您对咖啡机感到满意。如果还没进行产品注册, 请登录 [www.philips.com/welcome](http://www.philips.com/welcome) 注册您的产品, 这样我们就能随时与您保持联系, 并向您发送清洁与除垢的温馨提示。

如果您需要服务或支持, 请访问 Philips 网站 [www.philips.com/support](http://www.philips.com/support) 或联系您所在国家/地区的 Philips Saeco 热线。您可以在随附的保修手册或 [www.philips.com/support](http://www.philips.com/support) 上找到其电话号码。



## 订购维护产品

如果要进行清洁和除垢，请仅使用 Saeco 维护产品。  
产品在 Philips 在线商店 [www.shop.philips.com/service](http://www.shop.philips.com/service) 以及当地经销商或授权服务中心有售。  
如果获取机器配件有任何困难，请联系您所在国家的 Philips Saeco 服务热线。

您可以在附带的保修手册或在 [www.philips.com/support](http://www.philips.com/support) 上找到详细联系信息。

维护产品外观



- 除垢剂 CA6700



- INTENZA+ 滤水器芯 CA6702

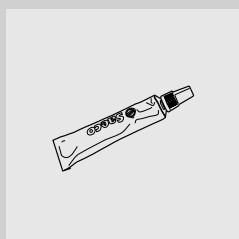

- 润滑油 HD5061



- 咖啡油去除剂 CA6704



- 维护套装 CA 6706

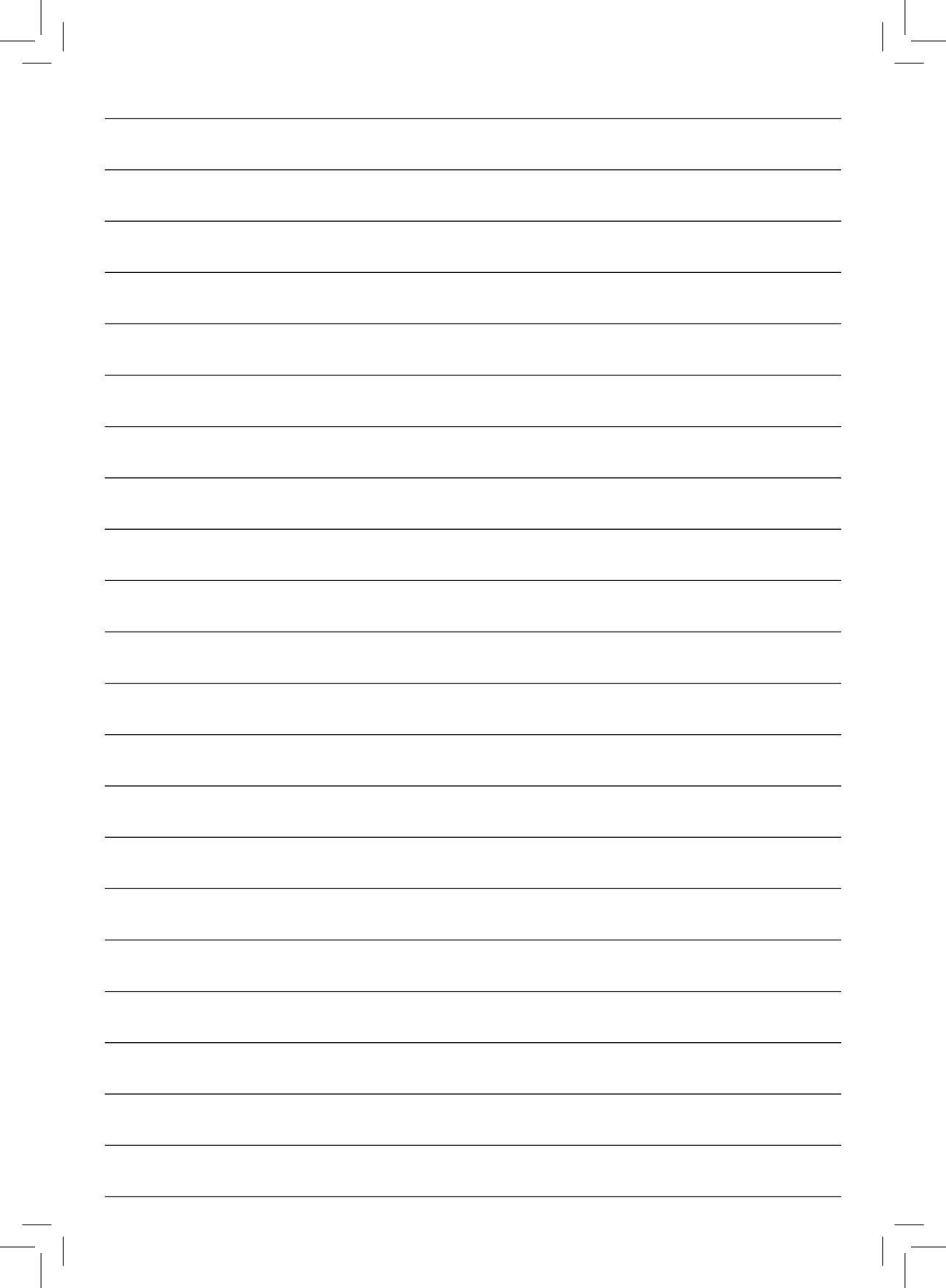



制造商有权对本产品做出任何更改，恕不另行通知。

[www.philips.com/welcome](http://www.philips.com/welcome)



421940438431

Rev.00 del 15-02-13