



Saeco



Xelsis

SM7686, SM7685, SM7684
SM7683, SM7680

HU FELHASZNÁLÓI KÉZIKÖNYV



WWW.SAECO.COM/CARE

PHILIPS

Saeco, a Philips brand

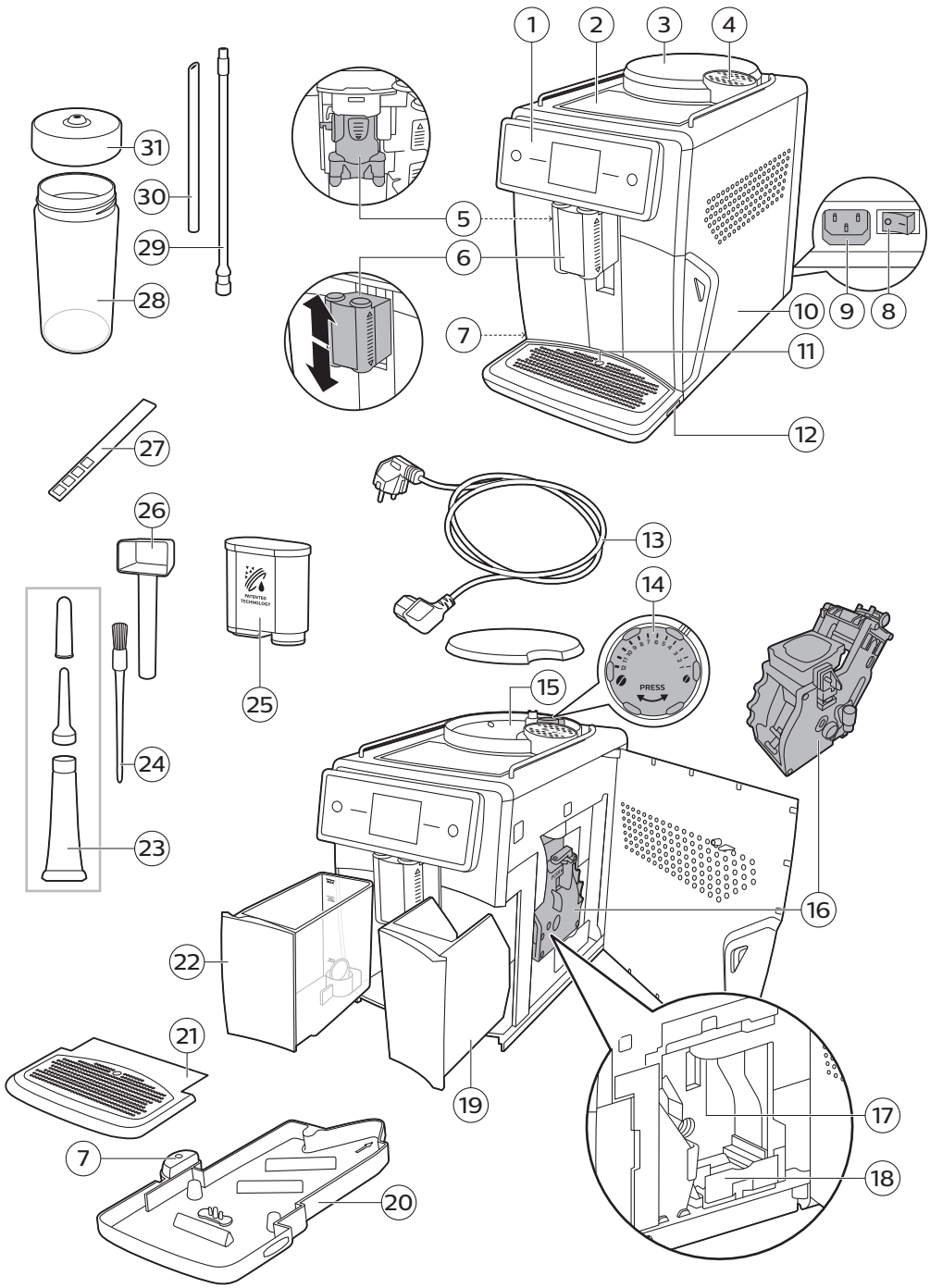

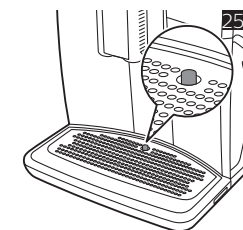
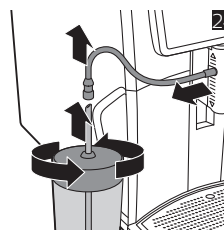
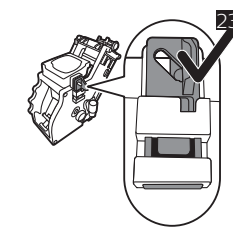
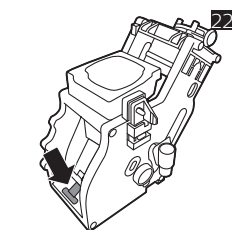
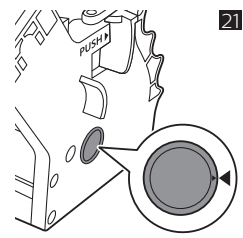
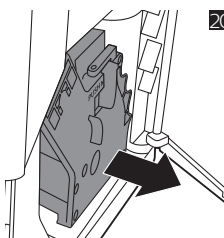
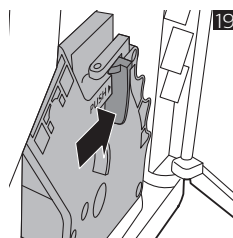
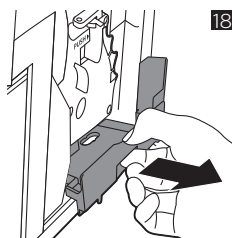
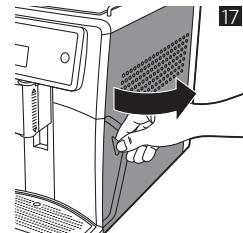
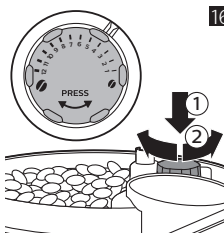
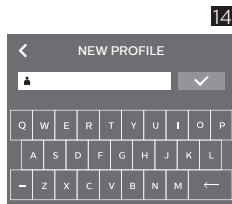
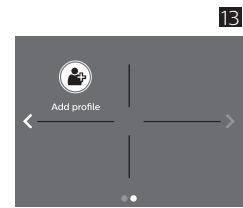
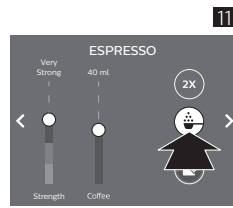
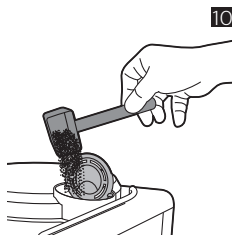
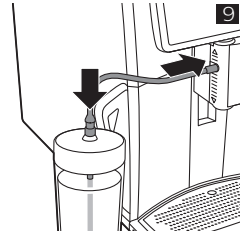
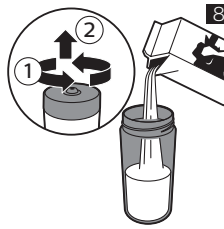
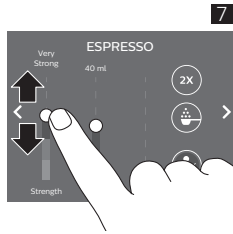
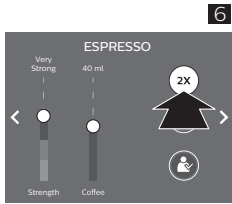
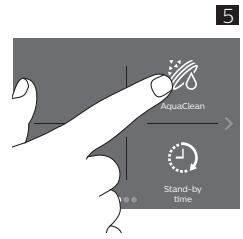
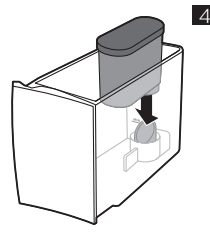
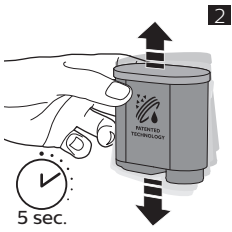

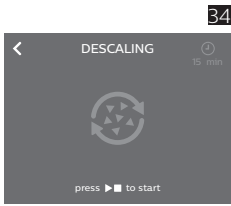
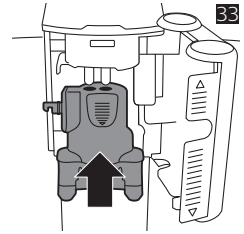
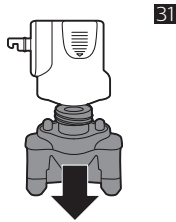
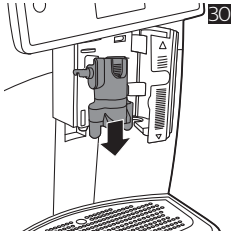
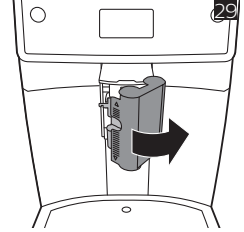
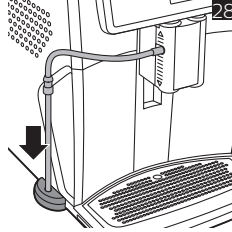
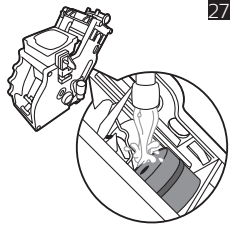
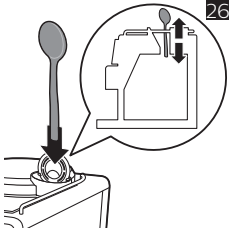

Tartalom

A készülék bemutatása (1. ábra).....	20
Bevezetés	21
Az első üzembe helyezés.....	21
AquaClean szűrő.....	21
A vízkeménység mérése.....	22
A vezérlőpult és az érintőképernyő használata.....	22
Italok főzése.....	23
Italok testreszabása és profilok létrehozása.....	24
A kávédaráló beállítása.....	25
A főzőegység kezelése.....	25
Tisztítás és karbantartás.....	26
Vízkömentesítés.....	28
Figyelmeztető ikonok és hibakódok.....	29
Tartozékok rendelése.....	30
Hibaelhárítás.....	30
Műszaki jellemzők.....	33

A készülék bemutatása (1. ábra)

1 Kezelőpanel és érintőképernyő	17 Kávécsatorna
2 Csészetartó	18 Kávémaradványok fiókja
3 Szemeskávé-tartály fedele	19 Kávéőrlemény-tartó
4 Az őrölt kávé tárolójának fedele	20 Cseppfelfogó tálca
5 Belső tejjhabosító	21 Cseppfelfogó tálca fedele
6 Állítható kávé- és tejadagoló cső	22 Vízartály
7 Tejfelszívó tömlő tartója	23 Zsírótubus adagolóheggyel és zárósapkával
8 Főkapcsoló	24 Tisztítókefe
9 Vezetékcsatlakozó	25 AquaClean szűrő
10 Szervizajtó	26 Mérőkanál
11 „Cseppfelfogó tálca megtelt” kijelző	27 Vízkeménységi tesztsík
12 Cseppfelfogó tálca kioldófogantyúja	28 Tejartó
13 Hálózati kábel csatlakozódugóval	29 Rugalmas tejfelszívó tömlő
14 Őrlésbeállító gomb	30 Fém tejfelszívó tömlő
15 Szemeskávé-tartály	31 Tejartó fedele
16 Főzőegység	

Bevezetés

Köszönjük, hogy teljesen automatikus Saeco kávéfőzőt vásárolt! A Saeco által biztosított teljes körű támogatáshoz regisztrálja termékét a www.saeco.com/care oldalon.

A készülék első használata előtt figyelmesen olvassa el a különálló biztonsági füzetet, és őrizze meg későbbi használatra.

Annak érdekében, hogy a legtöbbet hozza ki a kávéfőzőből, a Saeco teljes támogatást nyújt 3 különböző módon:

- 1 A különálló gyors üzembe helyezési útmutató az első üzembe helyezéshez és az első használathoz.
- 2 Részletesebb tudnivalók érdekében tekintse meg ezt a használati útmutatót.
- 3 Online támogatás és videók: olvassa be az első borítón található QR-kódot, vagy keresse fel a www.saeco.com/care webhelyet

Megjegyzés: Ezt a készüléket kipróbálták kávéval. Gondosan ki van tisztítva, de lehetséges, hogy maradtak benne kávémaradékok. Garantáljuk azonban, hogy a készülék teljesen új.

Az első üzembe helyezés

A kávégép használatra való előkészítéséhez végre kell hajtania egy pár egyszerű lépést, például meg kell töltenie a vízkört, és aktiválnia kell az AquaClean szűrőt. Ezek a lépések egy különálló gyors üzembe helyezési útmutatóban olvashatók.

Először le kell főznie 5 kávé, hogy a készülék önbeállítási funkciója befejeződhessen, és a legjobb ízt hozhassa ki a kávéból.

A készülék beállítása befejeződött, így az a legjobb ízt hozza majd ki a kávébabokból. Ezért azt javasoljuk, hogy ne változtasson a kávédaráló beállításain, amíg nem főzött 100-150 csésze kávé (kb. 1 havi használat).

AquaClean szűrő

Az AquaClean szűrő célja a készülék belsejében történő vízkőlerakódás csökkentése, illetve szűrt víz biztosítása annak érdekében, hogy megőrizze minden csésze kávé aromáját és ízét. Ha a készülék által megjelenítetteknek, illetve a jelen használati útmutatóban leírtaknak megfelelően egymás után 8 AquaClean szűrőt használ, nem szükséges a készülék vízkőmentesítése akár 5000 csésze kávé készítéséig sem. Minden egyes szűrővel akár 625 csészenyi kávé is élvezhető, a kiválasztott kávéfajtától, illetve az öblítés és a tisztítás gyakoriságától függően.

Az AquaClean szűrő előkészítése aktiváláshoz

Mielőtt a víztartályba helyezi az AquaClean szűrőt, elő kell készítenie azt a használatra:

- 1 Rázza a szűrőt körülbelül 5 másodpercig (ábra 2).
- 2 Merítse a szűrőt a tetejével lefelé egy hideg vizet tartalmazó edénybe, és várjon addig, amíg meg nem szűnik (ábra 3) a levegő buborékolása.
- 3 Nyomja a szűrőt a szűrőcsatlakozóba a lehető legalacsonyabb pontig (ábra 4).

Az AquaClean szűrő aktiválása

Használat előtt minden új AquaClean szűrőt aktiválnia kell. Az AquaClean szűrő aktiválása lehetővé teszi, hogy a készülék figyelje az AquaClean szűrő kapacitását, valamint az elhasznált szűrők számát. Az AquaClean szűrő 3 módon aktiválható.

22 Magyar

1. Az AquaClean szűrő aktiválása az első üzembe helyezés során



Az első bekapcsolást követően a készülék végigvezeti Önt az első üzembe helyezés lépésein (például a víztartály feltöltése, a vízkör feltöltése és az AquaClean szűrő aktiválása). Csupán kövesse a képernyőn megjelenő utasításokat.

2. Az AquaClean szűrő aktiválása a készülék kérésére

Cserélje ki az AquaClean szűrőt, amikor a képernyőn a „Replace AquaClean filter?” (Lecseréli az AquaClean szűrőt?) üzenet jelenik meg. Ezután kövesse a képernyőn megjelenő utasításokat a szűrő megfelelő aktiválásához.

3. Az AquaClean szűrő cseréje egyéb esetekben

Az AquaClean szűrő használatát bármikor (újra) elkezdheti az alábbi utasításokat követve.



- 1 Érintse meg a Beállítások  ikont, majd válassza az „AquaClean” (ábra 5) lehetőséget.
- 2 Válassza a „new” (új) lehetőséget, majd amikor az aktiválási képernyő megjelenik, nyomja meg az indítás és leállítás  gombot.
- 3 Kövesse a képernyőn megjelenő utasításokat.

Megjegyzés: Egyes esetekben a készülék jelzi, hogy az új AquaClean szűrő üzembe helyezése és aktiválása előtt vízkömentesítésre van szükség. Ennek az az oka, hogy a készüléknek teljesen vízkömentesnek kell lennie az AquaClean szűrő használata előtt. Kövesse a képernyőn megjelenő utasításokat.

A vízkeménység mérése

Az első üzembe helyezés során be kell állítania a vízkeménységet. Kövesse a képernyőn megjelenő lépéseket, és használja a készülékhez kapott vízkeménységi tesztcsíkot. Ha később szeretné beállítani a vízkeménységet, érintse meg a Beállítások  ikont, és válassza a „water hardness” (vízkeménység) lehetőséget.

- 1 Mártsa csapvízbe 1 másodpercig a vízkeménységi tesztcsíkot. Ezután várjon 1 percig.
- 2 Ellenőrizze, hogy hány négyzet színe változott pirosra.
- 3 Válassza ki a megfelelő vízkeménységi beállítást, és a jóváhagyásához érintse meg az OK ikont.

Piros négyzetek száma:				
Beállítandó érték	1	2	3	4

A vezérlőpult és az érintőképernyő használata

Lentebb megtalálja a készülék vezérlőpultjának és érintőképernyőjének áttekintését és leírását. A kívánt lehetőségek kiválasztásához vagy megerősítéséhez húzza el az ujját a megfelelő irányba, majd érintse meg a megfelelő lehetőséget.

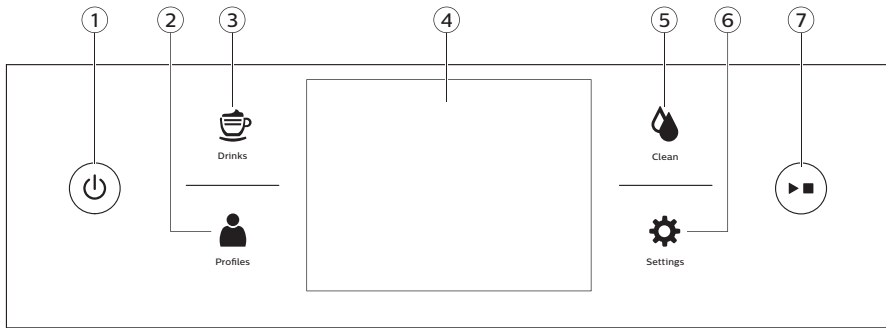

- | | | |
|---------------------------|-------------------------|------------------------------|
| 1. Be- és kikapcsoló gomb | 4. Érintőképernyő | 7. Indítás és leállítás gomb |
| 2. Személyes profilok | 5. Tisztítás menü | |
| 3. Italok menü | 6. Készülék beállításai | |

Italok főzése

A „Drinks” (Italok) menü megnyitásához érintse meg az Italok ☕ ikont. Görgessen a kívánt italt tartalmazó oldalhoz. Az italt a kiválasztás után a beállítások módosításával szabhatja testre.

- Ha két csészényit szeretne főzni, érintse meg a „2x” ikont. A készülék automatikusan egymás után két órlési ciklust végez a kiválasztott italoknak (ábra 6) megfelelő sorrendben.
- A mentett italok egyikének elkészítéséhez érintse meg a Profilok 👤 ikont.
- A használt csésze vagy bögre méretéhez való beállításához csúsztassa az adagoló kifolyóját felfelé vagy lefelé.

Kávéfőzés

- 1 Töltse meg a vıztartályt csapvízzel, és töltsen meg a szemeskávét szemes kávéval.
- 2 Érintse meg az Italok ☕ ikont, és válassza ki a kívánt kávé.
- 3 A kívánt beállítások megadásához húzza felfelé vagy lefelé (ábra 7) a beállítósávokat.
- 4 A kiválasztott ital főzésének indításához nyomja meg az indítás és leállítás ►■ gombot.

Tejet tartalmazó italok főzése

- 1 Töltse meg a vıztartályt csapvízzel, és töltsen meg a szemeskávét szemes kávéval.
- 2 Csavarja le a tejtartó fedelét, és töltsen meg a tejtartót tejjel (ábra 8).

Az optimális eredmény érdekében javasoljuk, hogy közvetlenül a hűtőből vegye elő a tejet.

- 3 Helyezze a fém tejfelszívó tömlőt a tárolóba, és nyissa ki a belső tejhabosító ajtaját, hogy ellenőrizhesse, hogy a rugalmas tejfelszívó tömlő megfelelően (ábra 9) csatlakozik-e.
- 4 Érintse meg az Italok ☕ ikont, és válassza ki a kívánt tej alapú italt.
- 5 A kívánt beállítások megadásához húzza felfelé vagy lefelé (ábra 7) a beállítósávokat.
- 6 A kiválasztott ital főzésének indításához nyomja meg az indítás és leállítás ►■ gombot.
- 7 Közvetlenül a tejadagolás után a képernyőn az „Auto Steam Shoot” (Automatikus gőzlövet) felirat jelenik meg. A készülék ilyenkor gőzzel automatikusan megtisztítja a belső tejkört.

24 Magyar

A tejalapú italok elkészítéséhez használhat hagyományos dobozos tejet is. Helyezze a fém tejfelszívó tömlőt a tejesdobozba.

Kávé készítése őrölt kávéból

- 1 Nyissa fel a fedelet, és öntsön egy mérőkanál őrölt kávé a őrölt kávé tartályába. Ezután zárja vissza a fedelet (ábra 10).
- 2 Az ital kiválasztása után érintse meg az őrölt kávé ikont (ábra 11), majd nyomja meg az indítás és leállítás ►■ gombot.

Megjegyzés: Ha őrölt kávé választ, nem adhatja meg a kávé erősségét és nem főzhet több italt egyidejűleg.

Forró víz adagolása

- 1 Érintse meg az Italok ☰ ikont, majd válassza a „Hot water” (Forró víz) lehetőséget.
- 2 A forró víz adagolásának megkezdéséhez nyomja meg az indítás és befejezés ►■ gombot.

Italok testreszabása és profilok létrehozása

Ezzel a készülékkel a saját ízlése szerint szabhatja testre az italok beállításait, és a módosított italt egy személyes profilba mentheti. Két módon hozhat létre profilt:

- 1 A „Drinks” (Italok) menüben: Válassza ki és módosítsa a kívánt italt, majd érintse meg a „mentés” ikont.
- 2 A „Profiles” (Profilok) menüben: Hozzon létre egy profilt, majd egyesével adja hozzá a kívánt italokat.

Az italok testreszabása

Lehetősége van az italok beállításainak testreszabására:

- 1 Érintse meg az Italok ☰ ikont.
- 2 Válassza ki a kívánt italt.
- 3 A képernyőn megjelennek a módosítható beállítások. Ha megérinti a nyilat, a következő képernyőre kerül, ahol további beállítási lehetőségeket talál. Az ital típusától függően beállítható az erősség, a kávé, tej és hab mennyisége, a hőmérséklet, az íz, valamint a tejalapú italok elkészítési sorrendje.
- 4 A megfelelő beállítósávokat felfelé vagy lefelé húzva adhatja meg a kívánt szinteket (ábra 7).
- 5 Ezeket a beállításokat elmentheti profiljába, ha rákattint a „mentés” ikonra, és követi a képernyőn (ábra 12) megjelenő utasításokat.

Profil létrehozása

- 1 Érintse meg a Profilok 👤 ikont.
- 2 Válassza az „Add profile” (ábra 13) (Profil hozzáadása) lehetőséget.
- 3 Adja meg az új profil nevét, majd hagyja jóvá (ábra 14) a nevet.
- 4 Ha italt szeretne hozzáadni a profilhoz, válassza az „Add drink” (ábra 15) (Ital hozzáadása) lehetőséget.

A kávédaráló beállítása

A kávédaráló beállítását a szemeskávétartályban található darálóbeállító gombbal végezheti el. Összesen 12 különböző kávédaráló-beállítás közül választhat. Minél alacsonyabb a beállítás, annál erősebb lesz a kávé.

Megjegyzés: Csak akkor lehet beállítani a kávédaráló beállításait, ha a készülék szemes kávé őrlését végzi. 2-3 italt el kell készítenie, mielőtt teljes mértékben érezhetővé válik a különbség.

Figyelem! A daráló károsodásának megelőzése érdekében ne forgassa el egyszerre egynél több fokkal a darálóbeállító gombot.

- 1 Tegyen egy csészét a kávéadagoló kifolyója alá.
- 2 Nyissa fel a szemeskávétartály fedelét.
- 3 Érintse meg az Italok  ikont, és válassza az ESPRESSO lehetőséget. Ezután nyomja meg az indítás és leállítás ► gombot
- 4 Amikor a daráló elkezdi a darálást, nyomja le a darálóbeállító gombot, és forgassa balra vagy jobbra.

A főzőegység kezelése

A főzőegység eltávolításával, behelyezésével és tisztításával kapcsolatos további tudnivalókról tekintse meg a www.saeco.com/care weboldalt.

A főzőegység kivétele a készülékből

- 1 Kapcsolja ki a készüléket a hátulján található főkapcsolóval.
- 2 Vegye ki a kávézacstartót.
- 3 Nyissa ki a szervizajtót (ábra 17).
- 4 Vegye ki a kávémaradvány-tartó fiókot (ábra 18).
- 5 Nyomja meg a PUSH (MEGNYOMNI) gombot (ábra 19), majd a fogantyúnál meghúzva vegye ki a főzőegységet a készülékből (ábra 20).

A főzőegység visszahelyezése

Mielőtt visszacsúsztatja a főzőegységet a készülékbe, ellenőrizze, hogy az megfelelő pozícióban áll-e.

- 1 Ellenőrizze, hogy a főzőegység oldalán található sárga henger illeszkedik-e a fekete nyílhoz és az N (ábra 21) jelhez.
 - Ha a henger nem illeszkedik ezekhez, nyomja le a kart, amíg az hozzá nem ér a főzőegység (ábra 22) aljához.
- 2 Ügyeljen arra, hogy a főzőegység másik oldalán található sárga rögzítőhorogja a megfelelő helyzetben legyen.
 - A horog megfelelő elhelyezkedése érdekében, tolja azt a legfelső helyzetbe (ábra 23).
- 3 Az oldalsó vezetősínek mentén csúsztassa vissza a főzőegységet a készülékbe, amíg a helyére nem rögzül egy kattanással. Ne nyomja meg a PUSH (MEGNYOMNI) gombot.
- 4 Helyezze be a kávémaradvány-tartó fiókot, és csukja vissza a szervizajtót. Ezután helyezze vissza a kávézacstartót.

Tisztítás és karbantartás

A rendszeres tisztítással és karbantartással kiváló állapotban tarthatja a készüléket, és hosszú időn át biztosíthatja az ízletes kávé, az egyenleges kávéadagolást, valamint a tökéletes tejhabot.

A táblázatban láthatja, hogy mikor és hogyan kell tisztítani a készülék összes levehető alkatrészét. További részletes információk és tájékoztató videók: www.saeco.com/care.

Tisztítási táblázat

Részegység leírása	Tisztítás ideje	Tisztítás módja
Főzőegység	Hetente	Távolítsa el a főzőegységet, és alaposan öblítse le csap alatt.
	Havonta	Hajtsa végre a „Főzőegység tisztítása” eljárást a Philips kávéolaj-eltávolító tablettával. Válassza a tisztítási menü „Brew group clean” (Főzőegység tisztítása) lehetőségét, majd kövesse a képernyőn megjelenő utasításokat. Lásd: www.saeco.com/care webhelyet a részletes tájékoztató videóért.
A főzőegység kenése	A használat típusától függően. Forduljon a kenési táblázathoz.	A főzőcsoport kenéséhez használjon Philips kenőzsírt. Lásd: www.saeco.com/care webhelyet a részletes tájékoztató videóért.
Tejkőr/belső tejhabilítós	A napi használatot követően	Hajtsa végre a tisztítási menü HYGIESTEAM programját. Válassza a tisztítási menü HYGIESTEAM lehetőségét, majd kövesse a képernyőn megjelenő utasításokat.
	Hetente	Vegye ki és szerelje szét a belső tejhabilítót. Öblítse el az összes alkatrészt csapvíz alatt.
	Havonta	Hajtsa végre a „TEJKÖR ALAPOS TISZTÍTÁSA” eljárást a Philips tejkörtisztítóval. Válassza a tisztítási menü „DEEP MILK CLEAN” (TEJKÖR ALAPOS TISZTÍTÁSA) lehetőségét, majd kövesse a képernyőn megjelenő utasításokat. Lásd: www.saeco.com/care webhelyet a részletes tájékoztató videóért.
Tejtartó	Hetente	Szerelje szét a tejtartót, majd távolítsa el a tömlőt és a kifolyót (ábra 24). Öblítse el az összes alkatrészt csapvíz alatt, vagy tisztítsa meg az alkatrészeket mosogatógéppel.
Cseppfelfogó tálca	Amint a cseppfelfogó tálca fedelén keresztül felemelkedik a piros „Cseppfelfogó tálca megtelt” jelző, ürítse ki a cseppfelfogó tálcat (ábra 25). Tisztítsa meg a cseppfelfogó tálcat, amikor szükségesnek tartja.	Vegye ki a cseppfelfogó tálcat, és tisztítsa meg azt a csap alatt folyékony mosószerrel.

Részegység leírása	Tisztítás ideje	Tisztítás módja
Kávéeórlemény-tartó	Akkor ürítse ki a kávézacctartót, amikor a készülék erre kéri. A tisztítást akkor végezze el, amikor szükségesnek tartja.	A bekapcsolt készülékből vegye ki a kávézacctartót, és tisztítsa meg azt a csap alatt folyékony mosószerrel.
Vízartály	Amikor szükségesnek tartja.	Öblítse ki a vízartályt a csap alatt
Kávécatorna	Hetente ellenőrizze, hogy eltömődött-e a kávécsatorna.	Húzza ki a készülék hálózati dugóját a fal aljzatból, és vegye ki a főzőegységet. Nyissa fel az őrlött kávé tárolójának fedelét, és helyezze be a kanál nyelét a kávécsatornába. Mozgassa a nyelet fel és le, amíg az eltömődött kávé le (ábra 26) nem esik. Lásd: www.saeco.com/care webhelyet a részletes tájékoztató videóért.

Tipp: Ennek az útmutatónak az utolsó oldalán egy tisztítási naptár található. Jegyezze le azokat a dátumokat, amelyeken elvégezte a tisztítást.

A főzőegység tisztítása

A főzőegység rendszeres tisztításával megelőzhető az, hogy a kávémaradványok eltömítsék a belső köröket. A főzőegység eltávolításával, behelyezésével és tisztításával kapcsolatos támogatási videóért tekintse meg a www.saeco.com/care weboldalt.

A főzőegység tisztítása csap alatt

- 1 Vegye ki a főzőegységet.
- 2 Alaposan öblítse ki a főzőegységet langyos vízzel. Gondosan tisztítsa meg a felső szűrőt (ábra 27).
- 3 Hagyja a főzőegységet megszáradni, mielőtt visszahelyezné. Ne tisztítsa a főzőegységet ruhával, mert a belsejében összegyűlhetnek a ruhából származó szálak.

A főzőegység tisztítása kávéolaj-eltávolító tablettával

Csak Philips kávéolaj-eltávolító tablettát használjon. Érintse meg a Tisztítás  ikont, és válassza a „Brew group clean” (Főzőegység tisztítása) lehetőséget. Ezután kövesse a képernyőn megjelenő utasításokat. A részletes tájékoztató videóért keresse fel a www.saeco.com/care webhelyet.

A főzőegység kenése

Rendszeresen végezze el a főzőegység kenését, hogy a mozgó alkatrészek működése zökkenőmentes maradjon. A kenés gyakoriságát az alábbi táblázat tartalmazza. A részletes tájékoztató videóért keresse fel a www.saeco.com/care webhelyet.

Használat gyakorisága	Italok száma naponta	Kenés gyakorisága
Alacsony	1-5	4 havonta
Normál	6-10	2 havonta
Erős	>10	Havonta

A belső tejhabosító tisztítóprogramjai

A készülék három programot kínál a belső tejhabosító tisztításához. Az Auto Steam Shoot (Automatikus gőzlövet) tisztítóprogramot a készülék automatikusan végrehajtja minden tejalapú ital készítése után. A HYGIESTEAM vagy DEEP MILK CLEAN (TEJKÖR ALAPOS TISZTÍTÁSA) program végrehajtásához érintse meg a Tisztítás  ikont, és görgessen végig a tisztítása. Ezután kövesse a képernyőn megjelenő utasításokat.

- Auto Steam Shoot (Automatikus gőzlövet): A készülék gőzlövettel végzi el a belső tejhabosító gyors tisztítását.
- HYGIESTEAM: A készülék gőzzel alaposan megtisztítja a belső tejkört. Helyezze a tejadagoló csövet a tejadagoló cső tartójára (ábra 28), majd kövesse a képernyőn megjelenő utasításokat.
- DEEP MILK CLEAN (TEJKÖR ALAPOS TISZTÍTÁSA): A belső tejkör tisztításához hajtsa végre a „DEEP MILK CLEAN” (TEJKÖR ALAPOS TISZTÍTÁSA) eljárást a Philips tejkörtisztítóval.



A belső tejhabosító tisztítása folyó víz alatt

- 1 Nyissa ki a belső tejhabosító (ábra 29) ajtaját.
- 2 Az eltávolításhoz húzza lefelé (ábra 30) a belső tejhabosítót.
- 3 A belső tejhabosító alsó részét lehúzva a felső részről (ábra 31) szedje szét a tejhabosítót.
- 4 Szerelje szét az összes alkatrészt (ábra 32), és tisztítsa meg ezeket a csap alatt.
- 5 Szerelje össze újra a belső tejhabosítót.
- 6 A belső tejhabosító visszahelyezéséhez állítsa azt függőleges helyzetbe, és győződjön meg arról, hogy a lyukak illeszkednek a készüléken található két csőhöz. Ezután emelje felfelé a belső tejhabosítót, amíg az a helyére (ábra 33) nem kattán.
- 7 Zárja be az ajtót.

A részletes tájékoztató videókért keresse fel a www.saeco.com/care webhelyet.

Vízkőmentesítés

Csak Philips vízkőmentesítőt használjon. Semmilyen körülmények között ne használjon olyan vízkőmentesítő szert, kénsavat, sósavat, szulfát savat vagy ecetsavat (pl. ecet) tartalmaz, mivel ezek károsíthatják készülék vízkörét, és előfordulhat, hogy nem oldják fel a vízkövet megfelelően. Ha nem a Philips vízkőmentesítőt használja, a jótállás érvénytelenné válik. A vízkőmentesítés elhagyásakor a jótállás szintén érvénytelenné válik. A Philips vízkőmentesítő oldat megvásárolható az online boltban: www.saeco.com/care.

- 1 Ha a készülék vízkőmentesítésre kéri, nyomja meg az indítás és leállítás  gombot a vízkőmentesítés indításához. Ha anélkül szeretné elindítani a vízkőmentesítést, hogy a készülék erre kérné, érintse meg a Tisztítás  ikont, és válassza a „Descal” (ábra 34) (Víz-kőmentesítés) lehetőséget.
- 2 Vegye ki a cseppfelfogó tálcát és a kávézacctartót, majd a kiürítés után illessze vissza ezeket a helyükre.
- 3 Távolítsa el a víztartályt, és ürítse ki. Ezután távolítsa el az AquaClean szűrőt.
- 4 Öntse bele az egész üveg Philips vízkőmentesítőt a víztartályba, majd töltsen meg a víztartályt vízzel a CALC CLEAN vízkőmentesítési szintjelzésig. Ezután helyezze vissza azt a készülékbe.
- 5 Tegyen egy nagy edényt (1,5 l) a kávéadagoló kifolyója alá.
- 6 A vízkőmentesítési eljárás indításához kövesse a képernyőn megjelenő utasításokat. A vízkőmentesítési eljárás nagyjából 30 percet vesz igénybe, és egy vízkőmentesítési ciklusból és egy öblítési ciklusból áll.
- 7 Ha a vízkőmentesítési ciklus befejeződött, vízzel öblítse ki a víztartályt és a vízkört. Kövesse a képernyőn megjelenő utasításokat.

8 Helyezzen be új AquaClean szűrőt a víztartályba.

Tip: Az AquaClean szűrő használata csökkenti a vízkömentesítés szükségességét.

Mi a teendő, ha félbe kellett szakítani a vízkömentesítési eljárást?

A vízkömentesítési eljárásból a vezérlőpult be- és kikapcsoló gombjának lenyomásával léphet ki. Ha a vízkömentesítési eljárás a befejezés előtt szakad meg, tegye a következőt:

- 1 Ürítse ki és öblítse ki alaposan a víztartályt.
- 2 Töltse fel friss vízzel a víztartályt egészen a CALC CLEAN szintjelzéséig, majd kapcsolja be újra a készüléket. A készülék felmelegszik, és automatikus öblítési ciklust hajt végre.
- 3 Mielőtt italok főzésére használná a készüléket, végezzen kézi öblítési ciklust. Kézi öblítési ciklus végzéséhez először adagoljon fél víztartálynyi forró vizet, majd főzzön két csésze kávé őrölt kávéból őrölt kávé hozzáadása nélkül.

Megjegyzés: Ha a vízkömentesítési eljárás nem fejeződött be, a lehető leghamarabb újra el kell végezni a vízkömentesítést.

Figyelmeztető ikonok és hibakódok

A figyelmeztető ikonok jelentése



A főzőegység nincs behelyezve vagy nem megfelelően van behelyezve a készülékbe. Helyezze be a főzőegységet, és győződjön meg arról, hogy az a helyére kattant.



A kifolyó ajtaja nincs becsukva. Győződjön meg arról, hogy a belső tejhabosítót megfelelően helyezte be, majd zárja be a kifolyó ajtáját.



A kávézaccartó megtelt. Győződjön meg arról, hogy a készülék **be van kapcsolva**. Ezután vegye ki és ürítse ki a kávézaccartót.



A belső tejhabosító nincs behelyezve, illetve nem megfelelően van behelyezve. Mielőtt felfelé tolja a tejhabosítót, győződjön meg arról, hogy a tejhabosítón található lyukak illeszkednek a készüléken található két csőhöz.

A hibakódok jelentése

Alább található egy lista azokkal a hibakódokkal, amelyek Ön által megoldható problémákat jeleznek. A tájékoztató videóért lásd: www.saeco.com/care. Ha másik hibakód jelenik meg, forduljon az országában működő Philips ügyfélszolgálathoz. Az elérhetőségek a jótállási füzetben találhatók.

Hibakód	Probléma	Lehetséges megoldás
01	Az kávécsatorna eldugult.	Kapcsolja ki a készüléket, és a csatlakozódugót húzza ki a fali aljzatból. Vegye ki a főzőegységet. Ezután nyissa fel az őrölt kávé tárolójának fedelét, és helyezze be a kanál nyelét a kávécsatornába. Mozgassa a nyelet fel és le, amíg az eltömődött kávé le (ábra 26) nem esik. Lásd: www.saeco.com/care webhelyet a részletes tájékoztató videóért.

Hibakód	Probléma	Lehetséges megoldás
03	A főzőegység szennyezett vagy nincs megfelelően megolajozva.	Kapcsolja ki a készüléket a főkapcsolóval. Öblítse el tiszta vízben a főzőegységet, hagyja levegőn megszáradni, majd olajozza meg. Lásd: „A főzőegység tisztítása” című fejezet, illetve www.saeco.com/care webhelyet a részletes tájékoztató videóért. Ezután kapcsolja be újra a készüléket.
04	A főzőegység nincs megfelelően elhelyezve.	Kapcsolja ki a készüléket a főkapcsolóval. Vegye ki a főzőegységet, majd helyezze vissza. Csak akkor illessze be a főzőegységet, ha az a megfelelő helyzetben van. Lásd: „A főzőegység kezelése” című fejezet, illetve www.saeco.com/care webhelyet a részletes tájékoztató videóért. Ezután kapcsolja be újra a készüléket.
05	Levegő van a vízkörben.	A főkapcsolóval ki-, majd újbóli bekapcsolásával indítsa újra a készüléket. Ha ez beválik, adagoljon 2-3 csészényi forró vizet. Ha már hosszabb ideje nem végezte el a vízkömentesítést, most végezze el azt.
	Az AquaClean szűrőt nem készítette elő megfelelően a beszerelés előtt, vagy a szűrő eldugult.	Távolítsa el az AquaClean szűrőt, és próbáljon meg újra kávé főzni. Ha ez beválik, az AquaClean szűrőt készítse elő megfelelően a visszahelyezés előtt. Helyezze vissza az AquaClean szűrőt a víztartályba. Ha ez sem válik be, a szűrő eldugult és cserére szorul.
14	A készülék túlhevült.	Kapcsolja ki a készüléket, majd 30 perc múlva kapcsolja vissza.

Tartozékok rendelése

A készülék tisztításához és vízkömentesítéséhez csak Philips karbantartási termékeket használjon. Ezeket a termékeket megvásárolhatja a helyi forgalmazótól, a jóváhagyott szakszerviztől, illetve online a www.saeco.com/care webhelyről.

Karbantartási termékek és típusszámok:

- Vízkömentesítő oldat CA6700
- AquaClean szűrő CA6903
- Főzőegység-zsir HD5061
- Kávéolaj-eltávolító tabletták CA6704
- Tejkörtisztító anyag CA6705
- Karbantartókészlet CA6707

Hibaelhárítás

Ez a fejezet összefoglalja a készülékkel kapcsolatban leggyakrabban felmerülő problémákat. A támogatási videók és a gyakran feltett kérdések teljes listája a www.saeco.com/care weboldalon található. Ha Ön nem tudja megoldani a problémát, forduljon az országában működő ügyfélszolgálatához. Az elérhetőségek a jótállási füzetben találhatóak.

Probléma	Ok	Megoldás
A cseppfelfogó tálca gyorsan megtelik.	Ez normális jelenség. A készülék vízzel tisztítja a belső kört és a főzőegységet is. Valamennyi víz a belső körből egyenesen a cseppfelfogó tálcába folyik.	Ha a cseppfelfogó tálca fedelén (ábra 25) felemelkedik a „Cseppfelfogó tálca megtelt” jelző, ürítse ki a cseppfelfogó tálcat. Az öblítéskor kifolyó víz összegyűjtésére helyezzen egy csészét az adagolócső alá.
A készülék BEMUTATÓ módban van.	A készenlét gombot 8 másodpercnél hosszabban nyomva tartotta.	Kapcsolja ki, majd be a készüléket a hátulján található főkapcsolóval.
A „kávészacctartó tele” ikon továbbra is látható.	A kávézacctartót olyankor ürítette ki, amikor a készülék ki volt kapcsolva.	A kávézacctartót mindig olyankor kell kiüríteni, amikor a készülék be van kapcsolva. Ha a kávézacctartót olyankor ürítette ki, amikor a készülék ki volt kapcsolva, a kávéfőzési ciklusok számlálója nem nullázódik.
	A kávézacctartót túl gyorsan helyezte vissza.	A kávézacctartót csak akkor helyezze vissza, ha a képernyőn megjelenő üzenet felszólítja erre.
A főzőegységet nem tudom eltávolítani.	A főzőegység nincs megfelelően elhelyezve.	A készülék alaphelyzetbe állítását a következőképpen végezze: helyezze vissza a cseppfelfogó tálcat és a kávézacctartót. Ezután zárja be a szervizajtót, majd kapcsolja ki és újra be a készüléket. Próbálja meg újra kivenni a főzőegységet.
	Nem távolította el a kávézacctartót.	Vegye ki a kávézacctartót a főzőegység kivétele előtt.
A főzőegységet nem tudom behelyezni.	A főzőegység nincs megfelelően elhelyezve.	A készülék alaphelyzetbe állítását a következőképpen végezze: helyezze vissza a cseppfelfogó tálcat és a kávézacctartót. Hagyja kint a főzőegységet. Zárja be a szervizajtót, és kapcsolja a készüléket be, majd ismét ki. Ezután állítsa a megfelelő helyzetbe a főzőegységet, és helyezze vissza a készülékbe.
	A készülék még a vízkömentesítési eljárást végzi.	Nem lehet eltávolítani a főzőegységet, ha a vízkömentesítési eljárás folyamatban van. Először be kell fejezni a vízkömentesítési eljárást, és utána lehet eltávolítani a főzőegységet.
A kávé vizizú.	A daráló túl durva darálási fokozatra van állítva.	Állítsa a kávédarálót finomabb szemcseméretre (alacsonyabb beállításra).
	A kávékieresztő cső eldugult.	Egy kanál nyelével tisztítsa ki a kávékieresztő csövet. Ezután kapcsolja ki, majd ismét be a készüléket.

Probléma	Ok	Megoldás
	A készülék önbeállítási eljárását hajt végre.	Főzzen néhány csésze kávé.
	A főzőegység szennyezett vagy meg kell olajozni.	Tisztítsa és olajozza meg a főzőegységet.
A kávé nem elég forró.	Az Ön által használt csészék túl hidegek.	A csészék előmelegítéséhez ezeket öblítse át forró vízzel.
	Túl alacsony hőmérséklet van beállítva. Ellenőrizze a menü beállításait.	A menüben állítson be „high” (magas) hőmérsékletet.
	Tejet adott az italhoz.	A tej, akár meleg, akár hideg, mindenképpen valamennyivel csökkentse a kávé hőmérsékletét.
Nem folyik ki, illetve túl lassan folyik ki a kávé.	Az AquaClean szűrőt nem készítette elő megfelelően a beszereléshez, vagy a szűrő eldugult.	Távolítsa el az AquaClean szűrőt, és próbáljon meg újra kávé főzni. Ha ez beválik, az AquaClean szűrőt készítse elő megfelelően a visszahelyezés előtt. Helyezze vissza az előkészített szűrőt. Ha ez sem válik be, a szűrő eldugult és cseréire szorul.
	A daráló túl finom darálási fokozatra van állítva.	Állítsa a kávédarálót nagyobb szemcseméretre (magasabb beállításra).
	A főzőegység szennyezett.	Tisztítsa meg a főzőegységet.
	A kávéadagoló kifolyója szennyezett.	Tisztítsa meg a kávéadagoló kifolyóját és a nyílásait egy tüvel.
	A készülék vezetékét vízkő tömíti el.	Vízkőmentesítse a készüléket.
A tej nem habosodik.	A belső tejhabosító szennyezett, illetve nincs megfelelően behelyezve.	Tisztítsa meg a belső tejhabosítót, a visszahelyezés előtt pedig ellenőrizze, hogy az a megfelelő helyzetben van-e.
	Olyan típusú tejet használ, amely nem alkalmas a habosításra.	A különböző tejtípusokból különböző mennyiségű és minőségű hab termelődik. A következő tejfajtákat próbáltuk ki, és igazoltuk, hogy jó tejhabot adnak: félig zsírszegény vagy teljes zsírtartalmú tehéntej, szójatej és laktózmentes tej.
A tej kifröcsköl.	A használt tej nem elég hideg.	Ügyeljen arra, hogy közvetlenül a hűtőből vegye elő a tejet.

Probléma	Ok	Megoldás
Úgy tűnik, hogy a készülék szivárog.	A készülék vízzel tisztítja a belső kört és a főzőegységet is. Valamennyi víz a belső körből egyenesen a cseppfelfogó tálcába folyik.	Ha a cseppfelfogó tálca fedelén (ábra 25) felemelkedik a „Cseppfelfogó tálca megtelt” jelző, üritse ki a cseppfelfogó tálcát. Az öblítéskor kifolyó víz összegyűjtésére helyezzen egy csészét az adagolócső alá.
	A cseppfelfogó tálca teljesen megtelt, és túlsordult, emiatt úgy tűnhet, hogy a készülék szivárog.	Ha a cseppfelfogó tálca fedelén (ábra 25) felemelkedik a „Cseppfelfogó tálca megtelt” jelző, üritse ki a cseppfelfogó tálcát. Az öblítéskor kifolyó víz összegyűjtésére helyezzen egy csészét az adagolócső alá.
	A készülék nem vízszintes felületre van helyezve.	Helyezze a készüléket vízszintes felületre, hogy a „cseppfelfogó tálca megtelt” jelző megfelelően működjön.
Az AquaClean szűrőt nem tudom aktiválni, és a készülék vízkömentesítést kér.	Nem történt meg a szűrő cseréje időben azután, hogy az AquaClean szűrő jele villogni kezdett és a szűrő kapacitása elérte a 0%-ot.	Először végezzen vízkömentesítést, majd szerelje be az AquaClean szűrőt.
	Az első üzembe helyezéskor nem helyezte be az AquaClean szűrőt, hanem csak kb. 50 kávé lefőzése után (csészénként 100 ml-rel számolva). A készüléknek teljesen vízkömentesnek kell lennie az AquaClean szűrő beszerelése előtt.	Először végezzen vízkömentesítést, és utána szerelje be az új AquaClean szűrőt. A vízkömentesítés után a szűrők számlálója visszaáll 8-ról 0-ra. Mindig erősítse meg a szűrő aktiválását a készülék menüjében. Ezt szűrőcsere után is meg kell tenni.
Az új szűrő nem illik a készülékbe.	Nem AquaClean típusú szűrőt próbál beszerelni.	Csak az AquaClean szűrő illik a készülékbe.
A készülék működése zajos.	Normális jelenség, hogy a készülék működés közben zajos.	Ha a készülék másféle zajjal kezd működni, tisztítsa meg és olajozza meg a főzőegységet.

Műszaki jellemzők

A gyártó fenntartja a jogot a termék műszaki jellemzőinek javítására. Az alapbeállítás szerinti mennyiségek hozzávetőleges értékek.

Leírás	Value
Méret (sz x ma x mé)	283 x 393 x 489 mm
Tömeg	10,8 – 12,2 kg
Tápkábel hossza	1200 mm
Víztartály	1,7 liter, kivehető

34 Magyar

Leírás	Value
Szemes kávé tartályának kapacitása	0,45 kg
Kávészacstartó kapacitása	15 adag
Tejeskancsó kapacitása	600 ml
Állítható csőmagasság	75–148 mm
Névleges feszültség – névleges teljesítmény – tápellátás	Lásd a szervizajtó belsejében található adatlemez



4219.460.4198.1 (8/2017) rev.00



421946041981

www.saeco.com/care

EAC

 >75% recycled paper
>75% papier recyclé