

Aparat de espresso super-automat
3000 series

20

INSTRUCȚIUNI DE FOLOSIRE

HD8824
HD8825

Română

Citiți cu atenție înainte de a utiliza aparatul.



RO

20

CE

Înregistrați produsul dumneavoastră și obțineți asistență pe site-ul

www.philips.com/welcome

PHILIPS

Felicitări pentru achiziționarea aparatului de cafea super-automat Philips cu dispozitiv automat de spumare a laptelui!

*Pentru a beneficia la maxim de avantajele asistenței Philips, înregistrați-vă produsul pe **www.philips.com/welcome**.*

Aparatul este indicat pentru prepararea cafelei espresso cu boabe întregi de cafea, precum și pentru prepararea de lapte spumat și apă caldă.

În acest manual, veți găsi toate informațiile necesare pentru instalarea, utilizarea, curățarea și decalcifierea aparatului dumneavoastră.

CUPRINS

IMPORTANT	4
Indicații legate de siguranță.....	4
Atenție.....	4
Avertizări.....	6
Câmpuri electromagnetice.....	7
Casarea.....	7
INSTALARE	8
Prezentarea generală a produsului.....	8
Descriere generală.....	9
OPERAȚIUNI PRELIMINARE	10
Ambalarea aparatului.....	10
Instalarea aparatului.....	10
PRIMA PORNIRE	12
Încărcarea circuitului.....	12
Ciclul automat de clătire/autocurățare.....	13
Ciclul de clătire manual.....	14
MĂSURAREA ȘI PROGRAMAREA DURITĂȚII APEI	16
INSTALAREA FILTRULUI DE APĂ „INTENZA+”	17
REGLĂRI	19
Saeco Adapting System.....	19
Reglarea râșniței de cafea din ceramică.....	19
Reglarea distribuitorului de cafea.....	20
Reglarea cantității de cafea din ceașcă.....	22
PREPARAREA DE CAFEA ȘI ESPRESSO	23
MODUL DE SPUMARE A LAPTELUI PENTRU PREPARAREA UNUI CAPPUCCINO	24
Modul de spumare a laptelui.....	24
Prepararea unui cappuccino.....	27
PREPARAREA DE APĂ CALDĂ	27
CURĂȚARE ȘI ÎNTREȚINERE	29
Curățarea zilnică a aparatului.....	29
Curățarea zilnică a rezervorului de apă.....	30
Curățarea zilnică a dispozitivului automat de spumare a laptelui.....	31
Curățarea săptămânală a aparatului.....	32
Curățarea săptămânală a grupului de infuzare.....	32
Curățarea lunară a dispozitivului automat de spumare a laptelui.....	36
Lubrifierea lunară a grupului de infuzare.....	42
Curățarea lunară a compartimentului pentru cafea boabe.....	43
DECALCFIERE	44
ÎNTRERUPEREA CICLULUI DE DECALCFIERE	50
SEMNALE DE AVERTIZARE PE PANOUL DE COMANDĂ	53
REZOLVAREA PROBLEMELOR	57
REDUCEREA CONSUMULUI ENERGETIC	59
Stand-by.....	59
CARACTERISTICI TEHNICE	60
GARANȚIE ȘI ASISTENȚĂ	60
Garanție.....	60
Asistență.....	60
COMANDAREA PRODUSELOR DE ÎNTREȚINERE	61

IMPORTANT

Indicații legate de siguranță

Aparatul este dotat cu dispozitive de siguranță. Cu toate acestea, trebuie să se citească și să se urmeze cu atenție indicațiile de siguranță descrise în aceste instrucțiuni de utilizare pentru a evita daunele accidentale asupra persoanelor sau bunurilor, cauzate de utilizarea incorectă a aparatului. Păstrați acest manual pentru eventuale consultări ulterioare.



Termenul **ATENȚIE** și acest simbol avertizează utilizatorul în privința situațiilor riscante, ce pot cauza vătămări corporale grave, periclitarea vieții și/sau deteriorări ale aparatului.



Termenul **AVERTISMENT** și acest simbol avertizează utilizatorul în privința situațiilor riscante, ce pot cauza vătămări corporale minore și/sau deteriorări ale aparatului.

Atenție

- Conectați aparatul la o priză de perete corespunzătoare, a cărei tensiune principală să corespundă cu specificațiile tehnice ale aparatului.
- Conectați aparatul la o priză de perete dotată cu împământare.
- Evitați situațiile în care cablul de alimentare atârână de pe masă sau de pe blatul de lucru sau situațiile în care intră în contact cu suprafețe fierbinți.
- Nu scufundați aparatul, ștecherul sau cablul de alimentare în apă: pericol de electrocutare!
- Nu vărsați lichide pe conectorul cablului de alimentare.
- Nu orientați jetul de apă caldă spre părți ale corpului: pericol de arsuri!

- Nu atingeți suprafețele fierbinți. Utilizați mânerele și manetele.
- După ce opriți aparatul de la întrerupătorul general amplasat pe partea din spate, scoateți ștecherul din priză:
 - dacă se constată anomalii;
 - dacă aparatul rămâne nefolosit pe o perioadă îndelungată de timp;
 - înainte de a efectua curățarea aparatului.
- Trageți de ștecher și nu de cablul de alimentare.
- Nu atingeți ștecherul cu mâinile ude.
- Nu utilizați aparatul dacă ștecherul, cablul de alimentare sau aparatul propriu-zis rezultă a fi deteriorate.
- Nu modificați și nu interveniți în niciun fel asupra aparatului sau asupra cablului de alimentare. Toate reparațiile trebuie să fie efectuate de un centru de asistență autorizat Philips, pentru a evita orice fel de pericol.
- Aparatul nu este destinat utilizării de către copii cu vârsta sub 8 ani.
- Aparatul poate fi folosit de copii cu vârsta de (cel puțin) 8 ani dacă aceștia sunt instruiți în prealabil cu privire la utilizarea corectă a aparatului, dacă sunt conștienți de pericolele conexe sau dacă se află sub supravegherea unui adult.
- Curățarea și întreținerea nu trebuie să fie efectuate de către copii, cu excepția cazurilor în care aceștia au vârsta de cel puțin 8 ani și sunt supravegheați de un adult.
- Nu păstrați aparatul și cablul de alimentare la îndemâna copiilor cu vârsta sub 8 ani.
- Aparatul poate fi folosit de persoane cu capacități fizice, mentale sau senzoriale reduse ori cu lipsă de experiență și/sau competențe insuficiente dacă sunt instruite în prealabil cu privire la utilizarea corectă a aparatului, dacă sunt conștiente de pericolele conexe sau dacă se află sub

supravegherea unui adult.

- Copiii trebuie să fie supravegheați pentru a vă asigura că aceștia nu se joacă cu aparatul.
- Nu introduceți degetele sau alte obiecte în râșnița de cafea.

Avertizări

- Aparatul este destinat exclusiv uzului casnic și nu este indicat pentru utilizarea în cantine sau bucătării ale magazinelor, birourilor, fabricilor sau ale altor medii de lucru.
- Așezați întotdeauna aparatul pe o suprafață orizontală și stabilă.
- Nu așezați aparatul pe suprafețe calde, în apropierea cupatoarelor, radiatoarelor sau a unor surse de căldură similare.
- Introduceți întotdeauna în compartiment numai cafea boabe prăjite. Cafeaua măcinată, solubilă, cafeaua neprăjită, precum și orice alte obiecte eventual introduse în compartimentul pentru cafea boabe pot deteriora aparatul.
- Lăsați aparatul să se răcească înainte de a introduce sau de a demonta orice componentă, deoarece suprafețele de încălzire prezintă căldură reziduală după utilizare.
- Nu umpleți rezervorul cu apă caldă sau fierbinte. Utilizați exclusiv apă potabilă rece, necarbogazoasă.
- Pentru curățare, nu utilizați pulberi abrazive sau detergenți agresivi. Este suficientă o cârpă moale, înmuiată în apă.
- Realizați periodic decalcifierea aparatului. Dacă nu se efectuează această operațiune, aparatul va înceta să mai funcționeze corect. În acest caz, reparația nu este acoperită de garanție!

- Nu păstrați aparatul la temperaturi sub 0 °C. Apa reziduală din interiorul sistemului de încălzire poate îngheța și poate deteriora aparatul.
- Nu lăsați apă în rezervor dacă aparatul nu va fi utilizat o perioadă îndelungată de timp. Apa ar putea suferi contaminări. Folosiți apă proaspătă de fiecare dată când utilizați aparatul.

Câmpuri electromagnetice

Acest aparat este conform cu toate standardele și normele aplicabile în domeniul expunerii la câmpuri electromagnetice.

Casarea



Acest simbol prezent pe un produs indică faptul că produsul face obiectul directivei europene 2012/19/UE. Informați-vă cu privire la sistemul de colectare separată în vigoare pentru produsele electrice și electronice. Respectați normele locale și nu eliminați produsul împreună cu deșeurile menajere. Casarea corectă a produselor vechi contribuie la prevenirea consecințelor negative asupra mediului înconjurător și a sănătății umane.

INSTALARE

Prezentarea generală a produsului

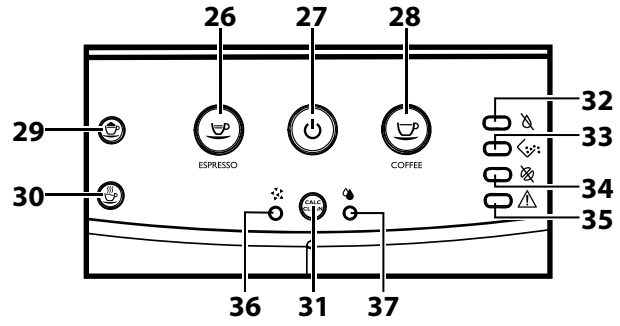
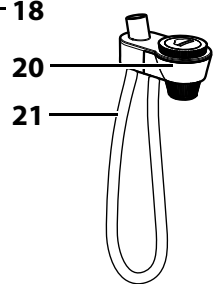
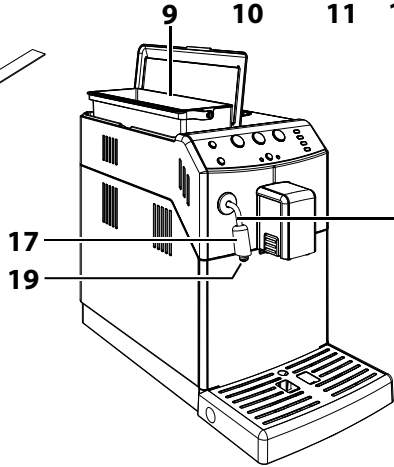
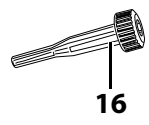
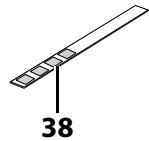
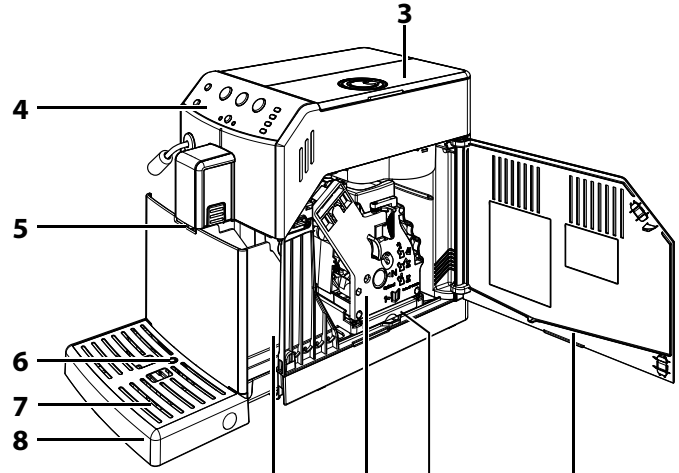
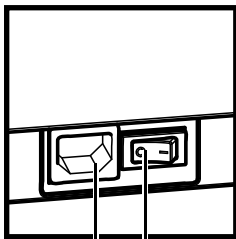
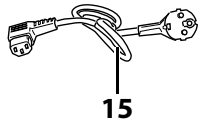
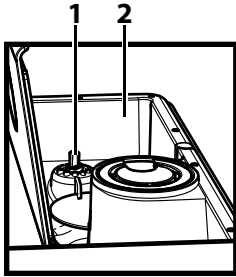

Descriere generală

1. Manivelă de reglare a gradului de măcinare
2. Compartiment pentru cafea boabe
3. Capacul compartimentului pentru cafea boabe
4. Panou de comandă
5. Distribuitor de cafea
6. Indicator de nivel pentru cuva de colectare a picăturilor
7. Tăviță de suport pentru cești
8. Cuvă de colectare a picăturilor
9. Rezervor de apă + Capac
10. Sertar de colectare a zațului
11. Grup de infuzare
12. Sertar de colectare a cafelei
13. Ușă de serviciu
14. Lubrifiant pentru grupul de infuzare - (opțional)
15. Cablu de alimentare
16. Cheie de reglare a rășniței de cafea
17. Capac cromat
18. Duză de abur
19. Protecție din cauciuc
20. Dispozitiv automat de spumare a laptelui
21. Furtun de aspirare pentru dispozitivul automat de spumare a laptelui
22. Priză cablu de alimentare
23. Întrerupător general
24. Soluție de decalcifiere - comercializată separat
25. Pensulă pentru curățare - (opțională)
26. Tastă de preparare espresso
27. Tastă ON/OFF
28. Tastă de preparare cafea
29. Tastă Cappuccino
30. Tastă apă caldă
31. Tastă decalcifiere
32. Led Lipsă apă
33. Led Golire compartiment de colectare a zațului
34. Led lipsă cafea
35. Led alarmă generală
36. Led ciclu de decalcifiere
37. Led ciclu de clătire
38. Foiță test pentru duritatea apei

Operațiuni Preliminare

Ambalarea aparatului

Ambalajul original a fost proiectat și realizat pentru a proteja aparatul în timpul transportării. Se recomandă păstrarea acestuia pentru o eventuală transportare ulterioară.

Instalarea aparatului

1 Scoateți aparatul din ambalaj.

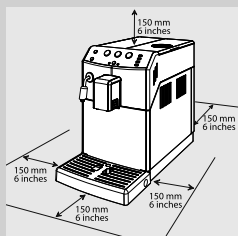

2 Pentru o utilizare optimă, se recomandă:

- să alegeți o suprafață de sprijin sigură și plană, unde nu există pericolul de a răsturna aparatul sau de a suferi vătămări;
- să alegeți o locație iluminată suficient de bine, curată și lângă o priză electrică ușor accesibilă;
- să prevedeați o distanță minimă față de părțile laterale ale aparatului, după cum se indică în figură.

3 Ridicați capacul rezervorului de apă.

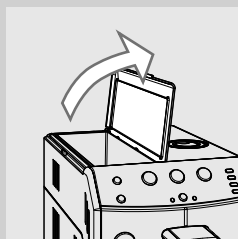

4 Ridicați rezervorul de apă utilizând maneta.

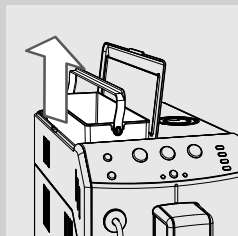

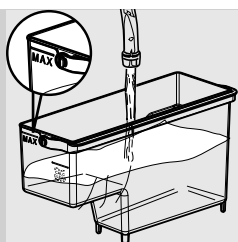

5 Clătiți rezervorul și umpleți-l cu apă proaspătă.

6 Umpleți rezervorul de apă cu apă proaspătă până la nivelul MAX și introduceți-l la loc în aparat. Verificați dacă este introdus până la capăt.



Avertisment:

nu umpleți rezervorul cu apă caldă, fierbinte, carbogazoasă sau alte tipuri de lichide, care ar putea deteriora rezervorul și aparatul.

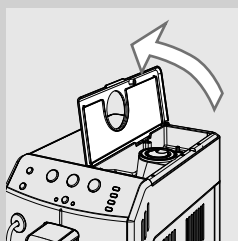

7 Ridicați capacul compartimentului pentru cafea boabe.

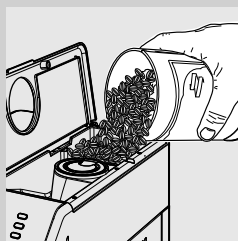

8 Vărsați ușor boabele de cafea în compartimentul pentru cafea boabe.



Notă:

Nu vărsați prea multe boabe de cafea în compartimentul pentru cafea boabe pentru a nu reduce performanțele de măcinare ale aparatului.



Avertisment:

introduceți întotdeauna în compartiment numai cafea boabe. Cafeaua măcinată, solubilă, cafeaua caramelizată, neprăjită, precum și orice alte obiecte eventual introduse în compartimentul pentru cafea boabe pot deteriora aparatul.

9 Așezați la loc capacul pe compartimentul pentru cafea boabe.

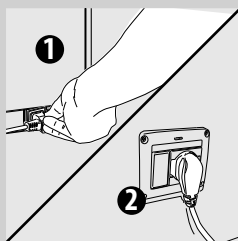

10 Introduceți ștecherul în priză de alimentare amplasată în spatele aparatului.

11 Introduceți ștecherul de la extremitatea opusă a cablului de alimentare într-o priză electrică de perete, cu tensiune corespunzătoare.

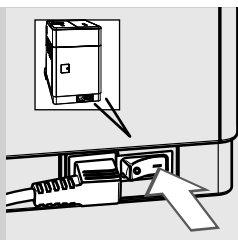

12 Deplasați întrerupătorul general în poziția „I”. Tasta „” luminează intermitent.



13 Pentru a porni aparatul este suficient să apăsați tasta „”.

PRIMA PORNIRE

Înainte de prima folosire, trebuie să se verifice următoarele condiții:

- 1) este necesară încărcarea circuitului;
- 2) aparatul efectuează un ciclu automat de clătire/autocurățare;
- 3) trebuie să se efectueze un ciclu de clătire manual.

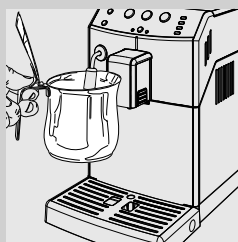

Încărcarea circuitului

În timpul acestui proces, apa proaspătă curge în circuitul intern și aparatul se încălzește. Operațiunea durează câteva minute.

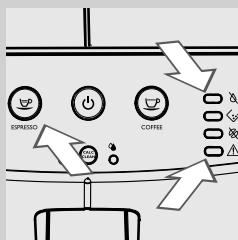

1 Așezați un recipient sub duza de abur.



2 Ledul „” și ledul „” luminează intermitent simultan; apoi se aprinde tasta „”.

Pentru a efectua încărcarea, trebuie să apăsați tasta „”.

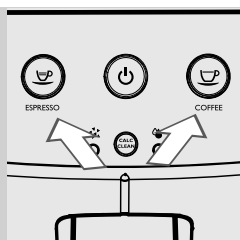

- 3** Aparatul continuă cu încălzirea; tastele „☺” și „☺” luminează intermitent simultan.

Ciclul automat de clătire/autocurățare

Odată finalizată încălzirea, aparatul efectuează un ciclu automat de clătire/autocurățare a circuitelor interne cu apă proaspătă. Operațiunea durează mai puțin de un minut.

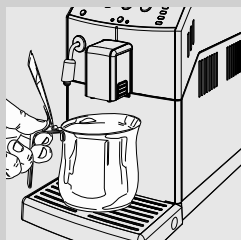

- 1** Așezați un recipient sub distribuitorul de cafea pentru a colecta cantitatea de apă care se distribuie.

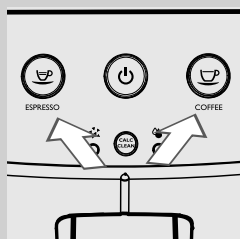

- 2** Tastele „☺” și „☺” luminează intermitent simultan. Așteptați ca ciclul să se termine în mod automat.

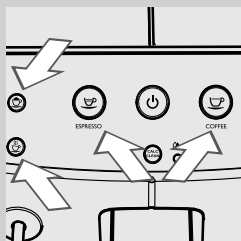

- 3** Odată terminate operațiunile descrise mai sus, tastele „☺”, „☺”, „☺” și „☺” rămân aprinse. Se poate efectua acum ciclul de clătire manuală.

Ciclul de clătire manual

În timpul acestui proces, se activează ciclul de infuzare a cafelei și apa proaspătă curge prin circuitul de apă. Operațiunea durează câteva minute.

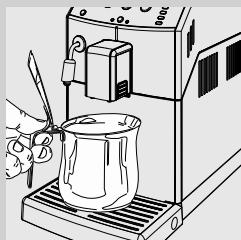

- 1 Așezați un recipient sub distribuitorul de cafea.

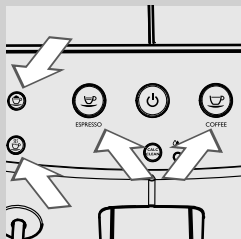

- 2 Verificați dacă tastele „☕”, „☕”, „☕” și „☕” rămân aprinse.

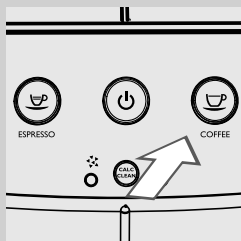

- 3 Apăsați tasta „☕”. Aparatul începe prepararea cafelei. Așteptați finalizarea preparării și goliți recipientul.

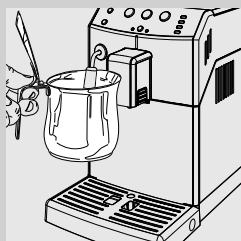

- 4 Așezați un recipient sub duza de abur.

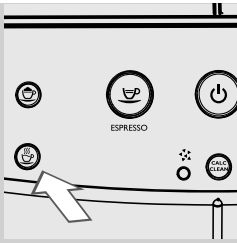

- 5 Apăsați tasta „☕” pentru a porni prepararea de apă caldă. Tasta luminează intermitent în timpul preparării.

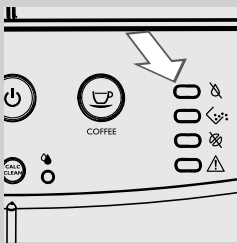

- 6 Distribuți toată apa rămasă. Ledul „☕” rămâne aprins.

Notă:

Apăsați tasta „☕” pentru a întrerupe ciclul de clătire manual. Pentru a reporni ciclul, apăsați tasta „☕”.

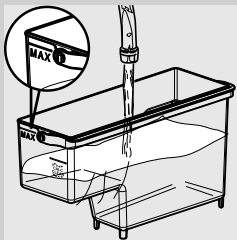

- 7 Umpleți la loc rezervorul de apă până la nivelul MAX. În acest moment, aparatul este pregătit pentru prepararea cafelei.

Notă:

Ciclul automat de clătire/autocurățare pornește atunci când aparatul rămâne în modul Stand-by sau este oprit de peste 15 minute. Dacă aparatul nu a fost folosit timp de cel puțin două săptămâni, trebuie să porniți, de asemenea, un ciclu de clătire manuală. La terminarea ciclului, se poate prepara o cafea.

MĂSURAREA ȘI PROGRAMAREA DURITĂȚII APEI

Măsurarea durității apei este foarte importantă pentru a determina frecvența de decalcifiere a aparatului și pentru instalarea filtrului de apă „INTENZA+” (a se vedea capitolul următor pentru detalii ulterioare despre filtrul de apă).

Pentru măsurarea durității apei, urmați instrucțiunile următoare:

- 1 Scufundați în apă timp de 1 secundă foia testului pentru duritatea apei (furnizat împreună cu aparatul).



Notă:

Foia poate fi folosită doar pentru o singură măsurare.

- 2 Așteptați un minut.

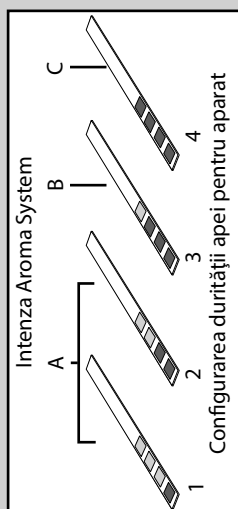
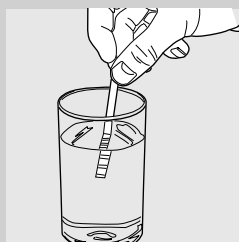

- 3 Verificați câte pătrățele își schimbă culoarea în roșu, apoi consultați tabelul.



Notă:

Cifrele de pe foia corespund cu duritatea apei.

Mai exact:

- 1 = 1 (apă foarte dulce)
- 2 = 2 (apă dulce)
- 3 = 3 (apă dură)
- 4 = 4 (apă foarte dură)

Literele corespund cu marcajele care se află pe baza filtrului de apă „INTENZA+” (a se vedea capitolul următor).

INSTALAREA FILTRULUI DE APĂ „INTENZA+”

Se recomandă instalarea filtrului de apă „INTENZA+”, care limitează formarea calcarului în interiorul aparatului și care conferă o aromă mai intensă cafelei dvs.



Filtrul de apă „INTENZA+” se comercializează separat. Pentru detalii suplimentare, consultați pagina aferentă produselor de întreținere din aceste instrucțiuni de folosire.

Apa reprezintă un element fundamental în prepararea unei cafele și, prin urmare, este foarte important să fie filtrată întotdeauna în mod profesionist. Filtrul de apă „INTENZA+” poate preîntâmpina formarea depunerilor minerale, îmbunătățind calitatea apei.

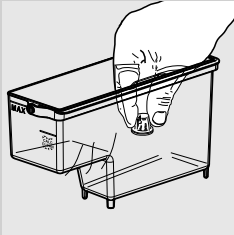

- 1** Scoateți micul filtru alb situat în rezervorul de apă și păstrați-l într-un loc uscat.



- 2** Scoateți filtrul de apă „INTENZA+” din ambalaj, introduceți-l în poziție verticală (cu deschiderea în sus) în apă rece și apăsați ușor pe părțile sale laterale pentru a permite ieșirea bulelor de aer.

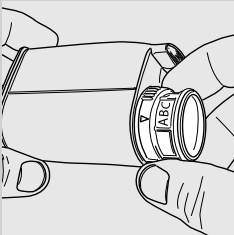

- 3** Configurați filtrul de apă „INTENZA+” conform măsurătorilor efectuate (a se vedea capitolul anterior) și specificate pe baza filtrului:
 A = apă dulce – corespunde cu 1 sau 2 pe foiță
 B = apă dură (standard) – corespunde cu 3 pe foiță
 C = apă foarte dură – corespunde cu 4 pe foiță

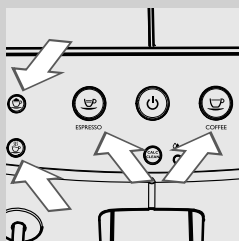
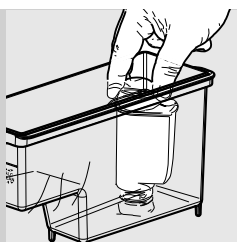

- 4 Introduceți filtrul de apă „INTENZA +” în rezervorul fără apă. Împingeți până în cel mai jos punct posibil.
- 5 Umpleți rezervorul de apă cu apă proaspătă și introduceți-l la loc în aparat.
- 6 Verificați dacă tastele „☕”, „☕”, „☕” și „☕” rămân aprinse.
- 7 Apăsăți tasta „☕” pentru a porni prepararea de apă caldă. Tasta luminează intermitent în timpul preparării.
- 8 Distribuți toată apa aflată în rezervor. Ledul „☕” rămâne aprins.
- 9 Umpleți din nou rezervorul de apă cu apă proaspătă și introduceți-l la loc în aparat.
- 10 Odată terminate operațiunile descrise mai sus, tastele „☕”, „☕”, „☕” și „☕” rămân aprinse.



Notă:

Filtrul de apă „INTENZA+” trebuie să fie înlocuit după două luni de utilizare.

REGLĂRI

Aparatul permite efectuarea unor reglări, pentru a prepara cea mai bună cafea cu putință.

Saeco Adapting System

Cafeaua este un produs natural și caracteristicile sale pot varia în funcție de origine, amestec și prăjire. Aparatul este dotat cu un sistem de autoreglare, ce permite utilizarea tuturor tipurilor de cafea boabe existente în comerț, cu excepția boabelor de cafea neprăjite, caramelizate sau aromate. Aparatul se reglează în mod automat după prepararea câtorva cafele, pentru a optimiza extragerea cafelei.

Reglarea râșniței de cafea din ceramică

Râșnițele de cafea din ceramică asigură întotdeauna un grad de măcinare perfectă și o granulometrie specifică pentru fiecare specialitate de cafea. Această tehnologie oferă o conservare totală a aromei, garantând gustul italian veritabil al fiecărei cești de cafea.



Atenție:

Râșnița de cafea din ceramică conține componente mobile, care pot fi periculoase. Așadar, se interzice introducerea degetelor sau a altor obiecte în interiorul acesteia. Reglați râșnița de cafea folosind exclusiv cheia de reglare a gradului de măcinare.

Râșnițele de cafea din ceramică pot fi reglate pentru a adapta gradul de măcinare al cafelei la preferințele dumneavoastră personale.



Atenție:

Setările râșniței de cafea pot fi reglate doar în timp ce aparatul macină cafeaua boabe.

- 1 Așezați o ceșcuță sub distribuitorul de cafea.
Apăsați tasta „☕” pentru a prepara un espresso.



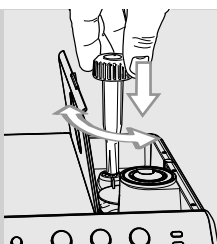

- 2** În timp ce aparatul macină, apăsați și rotiți manivela de reglare a gradului de măcinare amplasată în interiorul compartimentului pentru cafea boabe până când face câte un clic. Folosiți cheia specială de reglare a râșniței de cafea din dotare. Diferența de gust va fi perceptibilă după prepararea a 2-3 cafele.

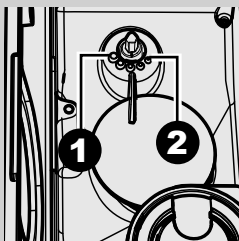

- 3** Marcajele amplasate în interiorul compartimentului pentru cafea boabe indică gradul de măcinare setat. Se pot configura 5 grade diferite de măcinare, de la poziția 1 (●) pentru o măcinare grosieră și un gust mai puțin intens la poziția 2 (◐) pentru o măcinare fină și un gust mai intens. În cazul în care cafeaua este apoasă sau iese lent, modificați setările râșniței de cafea.

Reglarea distribuitorului de cafea

Înălțimea distribuitorului de cafea poate fi reglată pentru a se adapta mai bine la dimensiunea ceștilor pe care doriți să le folosiți.

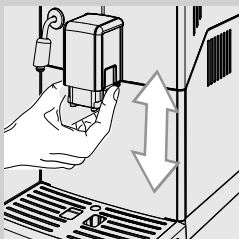

Pentru a efectua reglarea, ridicați sau coborâți manual distribuitorul de cafea, poziționând degetele după cum se arată în figură.

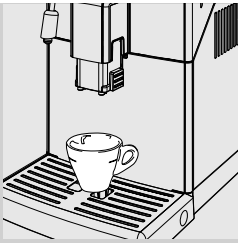

Pozițiile recomandate sunt:
Pentru utilizarea de cești mici;



Pentru utilizarea de cești mari.

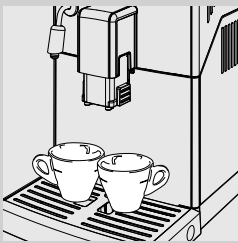

Sub distribuitorul de cafea se pot așeza două cești pentru prepararea
simultană a două cafele sau a două espresso.

Reglarea cantității de cafea din ceașcă

Aparatul permite reglarea cantității de cafea preparate, în funcție de gusturile personale și de dimensiunile ceștilor.

La fiecare apăsare a tastei „☕” sau a tastei „☕”, aparatul infuzează o cantitate programată de cafea. Fiecare tastă este asociată cu o preparare; aceasta poate fi făcută în mod individual.

Procedura următoare ilustrează programarea tastei „☕”.

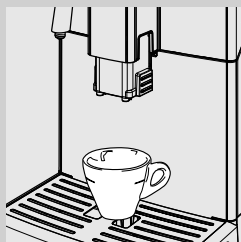

- 1 Așezați o ceașcă sub distribuitorul de cafea.

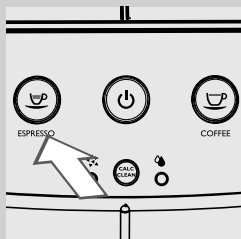

- 2 Țineți apăsată tasta „☕” până când începe să lumineze intermitent rapid, apoi eliberați tasta. În acest moment aparatul este în curs de programare. Tasta „☕” luminează intermitent în timpul întregului ciclu de programare. Aparatul începe prepararea cafelei.

- 3 Apăsați tasta „☕” de îndată ce se obține cantitatea de cafea dorită.

În acest moment, tasta „☕” este programată; la fiecare apăsare, aparatul va prepara aceeași cantitate de espresso programată.



Notă:

Urmați aceeași procedură pentru programarea tastei „☕”.

Folosiți tasta „☕” pentru a întrerupe prepararea cafelei după obținerea cantității dorite.

PREPARAREA DE CAFEA ȘI ESPRESSO

Înainte de prepararea cafelei, verificați dacă lipsesc semnalele de avertizare pe panoul de comandă și verificați ca rezervorul de apă și compartimentul pentru cafea boabe să fie pline. Tastele „☕”, „☕”, „☕” și „☕” rămân aprinse.

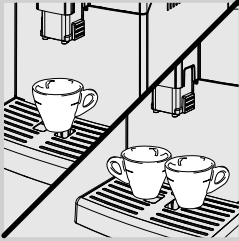

1 Așezați 1 sau 2 cești sub distribuitorul de cafea.

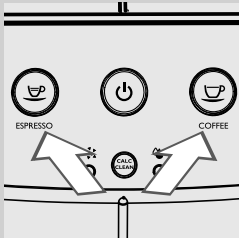

2 Apăsați tasta „☕” pentru a obține un espresso sau tasta „☕” pentru o cafea.

3 Pentru a prepara un espresso sau o cafea, apăsați tasta dorită o singură dată. Tasta apăsată luminează intermitent lent.

4 Pentru a prepara două espresso sau două cafele, apăsați tasta dorită de două ori consecutiv. Tasta apăsată luminează intermitent rapid de 2 ori.

Notă:

În această modalitate de funcționare, aparatul procedează automat la măcinarea și dozarea cantității corecte de cafea. Prepararea a două espresso sau a două cafele necesită două cicluri de măcinare și două cicluri de infuzare efectuate în mod automat de aparat.

5 După ce s-a efectuat ciclul de preinfuzare, cafeaua începe să iasă prin distribuitorul de cafea.

6 Infuzarea cafelei se întrerupe automat atunci când se ajunge la nivelul programat; este oricum posibilă întreruperea infuzării înainte, prin apăsarea tastei apăsată anterior.

MODUL DE SPUMARE A LAPTELUI PENTRU PREPARAREA UNUI CAPPUCCINO

Modul de spumare a laptelui

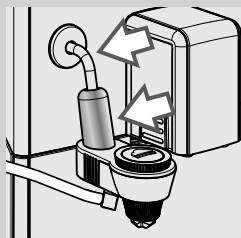
**Atenție:**

Pericol de arsuri! La începutul distribuției cafelei pot apărea stropi de apă caldă. Când se utilizează aburul, duza de abur și capacul cromat pot atinge temperaturi înalte. Evitați contactul direct al acestora cu mâinile. Dispozitivul automat de spumare a laptelui trebuie manipulat doar utilizând mânerul din plastic cu striății.

- 1 Umpleți 1/3 dintr-un recipient cu lapte rece.

**Notă:**

Folosiți lapte rece (~5 °C / 41 °F) cu conținut proteic de minimum 3% pentru a obține un cappuccino de înaltă calitate. Se poate folosi atât lapte integral, cât și lapte degresat, în funcție de preferințele personale.

**Notă:**

Dacă se dorește spumarea laptelui la pornirea aparatului sau după prepararea unei cafele, înainte de a continua, poate fi necesară distribuția apei rămase în circuit.

Pentru a face acest lucru, apăsați tasta „☕” pentru a prepara abur timp de câteva secunde. Apoi apăsați tasta „☕”, pentru a întrerupe prepararea. Apoi treceți la punctul 2.

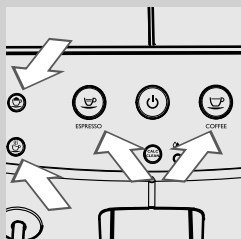

- 2 Înainte de a spuma laptele, verificați dacă aparatul este gata de utilizat și dacă rezervorul de apă este plin. Tastele „☕”, „☕”, „☕” și „☕” rămân aprinse.

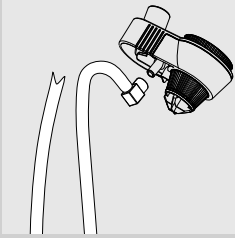

3 Introduceți furtunul de aspirare în dispozitivul automat de spumare a laptelui.

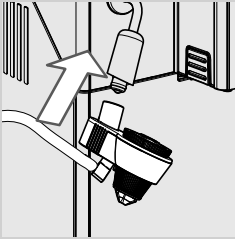

4 Introduceți dispozitivul automat de spumare a laptelui în locașul duzei de abur.

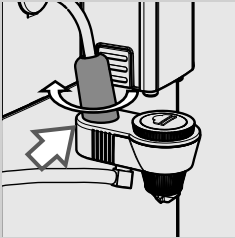

Notă:

Verificați dacă este poziționat corect. Dacă nu reușiți să îl introduceți, trebuie să rotiți capacul cromat. Dispozitivul automat de spumare a laptelui este montat corect atunci când dintele intră în canelură.

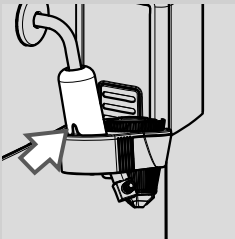

5 Introduceți furtunul de aspirare în compartimentul pentru lapte.

! Avertisment:

Din motive de igienă, asigurați-vă că suprafața externă a furtunului de aspirare este curată.





6 Așezați o ceașcă sub dispozitivul automat de spumare a laptelui.

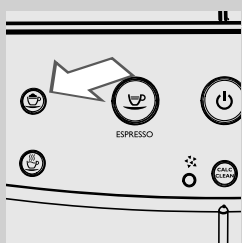

7 Apăsați tasta „☕” pentru a spuma laptele. Tasta luminează intermitent.

8 Aparatul necesită un timp de preîncălzire, în timpul acestei faze tasta „☕” luminează intermitent. După terminarea fazei de încălzire, începe prepararea laptelui și tasta „☕” luminează intermitent.

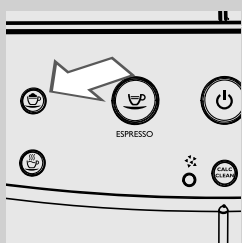

9 Apăsați tasta „☕” pentru a întrerupe prepararea laptelui spumat.

Notă:

Va trebui să așteptați câteva secunde înainte ca aparatul să întrerupă complet prepararea laptelui spumat.

Notă:

Prepararea laptelui spumat se întrerupe după 3 minute. Apăsați tasta „☕” pentru o nouă preparare.

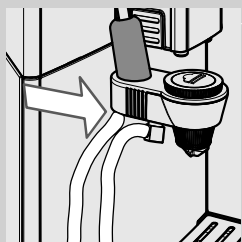

10 După utilizare, furtunul de aspirare poate fi reșezat conform ilustrației din figură.

**Avertisment:**

După spumarea laptelui, trebuie să se distribuie o cantitate mică de apă caldă într-un recipient. Consultați capitolul „Curățarea zilnică a dispozitivului automat de spumare a laptelui” pentru instrucțiuni detaliate referitoare la curățare.

**Notă:**

După spumarea laptelui, se poate prepara imediat un espresso sau apă caldă.

Prepararea unui cappuccino

Pentru a prepara un cappuccino, așezați o ceașcă cu lapte spumat sub distribuitorul de cafea și preparați un espresso.

PREPARAREA DE APĂ CALDĂ

**Atenție:**

Pericol de arsuri! La începutul distribuirii cafelei pot apărea stropi de apă caldă.

Înainte de a prepara apă caldă, verificați dacă aparatul este gata de utilizat și dacă rezervorul de apă este plin. Tastele „☺”, „☹”, „☺” și „☺” rămân aprinse.

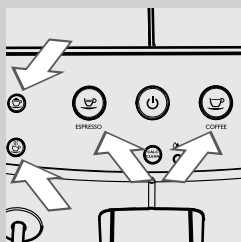

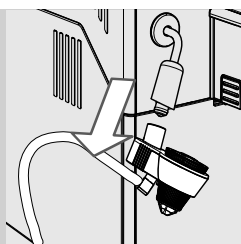

- 1** Demontați dispozitivul automat de spumare a laptelui de pe duza de abur.

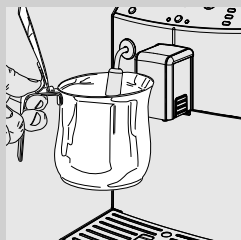

- 2** Așezați un recipient sub duza de abur.

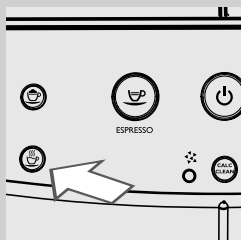

- 3** Apăsați tasta „☕” pentru a porni prepararea de apă caldă; tasta „☕” luminează intermitent pe parcursul întregii faze de preparare și distribuire.

- 4** Aparatul necesită un timp de preîncălzire, în timpul acestei faze tasta „☕” luminează intermitent. După terminarea fazei de încălzire, începe prepararea de apă caldă și tasta „☕” luminează intermitent.

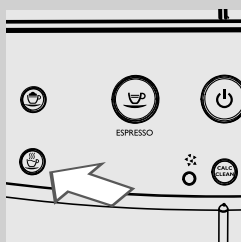

- 5** Vărsați cantitatea dorită de apă caldă. Pentru a întrerupe prepararea de apă caldă, apăsați tasta „☕”.

CURĂȚARE ȘI ÎNTREȚINERE

Curățarea zilnică a aparatului



Avertisment:

Curățarea și întreținerea la timp a aparatului sunt esențiale pentru a prelungi ciclul de viață. Aparatul dumneavoastră este expus continuu la umiditate, cafea și calcar!

Acest capitol descrie în detaliu ce operațiuni trebuie să fie efectuate și la ce frecvență. În caz contrar, aparatul va înceta să mai funcționeze corect. Acest tip de reparație NU este acoperit de garanție.



Notă:

- Folosiți pentru curățarea aparatului o cârpă moale și umedă.
- Se poate spăla în mașina de spălat vase doar tăvița de suport pentru cești. Toate celelalte componente trebuie să fie spălate cu apă caldă.
- Nu scufundați aparatul în apă.
- Nu utilizați alcool, solvenți și/sau obiecte abrazive pentru a curăța aparatul.
- Nu uscați aparatul și/sau componentele sale în cuptorul cu microunde și/sau într-un cuptor obișnuit.

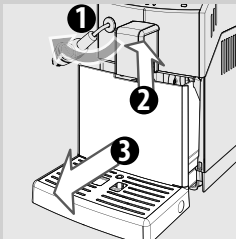

- 1** În fiecare zi, cu aparatul pornit, goliți și curățați sertarul de colectare a zațului și cuva de colectare a picăturilor.

Intervențiile ulterioare de întreținere pot fi efectuate doar cu aparatul oprit și deconectat de la rețeaua de alimentare cu energie electrică.

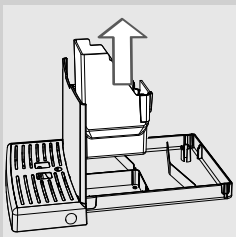

- 2** Scoateți sertarul de colectare a zațului și goliți-l.

- 3** Goliți și spălați cuva de colectare a picăturilor.

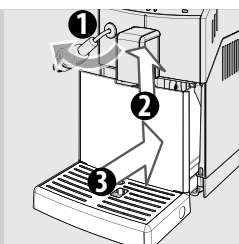

- 4 Introduceți la loc sertarul de colectare a zațului în cuva de colectare a picăturilor și așezați cuva la loc în aparat.

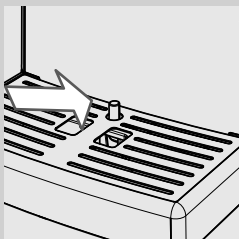

Notă:

Goliți și spălați cuva de colectare a picăturilor și atunci când indicatorul de nivel pentru cuva de colectare a picăturilor este ridicat.

Curățarea zilnică a rezervorului de apă

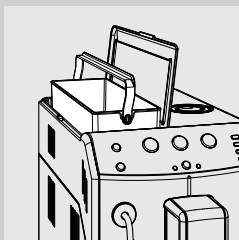

- 1 Scoateți micul filtru alb sau filtrul de apă „INTENZA+” (dacă există) din rezervor și spălați-l cu apă proaspătă.
- 2 Puneți la loc micul filtru alb sau filtrul de apă „INTENZA+” (dacă există) în locașul său exercitând o presiune ușoară combinată cu o rotire ușoară.
- 3 Umpleți rezervorul cu apă proaspătă.

Curățarea zilnică a dispozitivului automat de spumare a laptelui

Este important să se curețe dispozitivul automat de spumare a laptelui în fiecare zi sau după fiecare utilizare, pentru a menține igiena și pentru a asigura prepararea unei spume de lapte cu consistență perfectă.



Atenție:

Pericol de arsuri! La începutul distribuției cafelei pot apărea stropi de apă caldă.

După spumarea laptelui, trebuie întotdeauna să:



- 1 Introduceți furtunul de aspirare într-un recipient plin cu apă potabilă proaspătă.

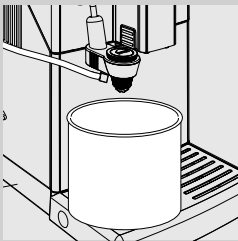

- 2 Așezați un recipient gol sub dispozitivul automat de spumare a laptelui.

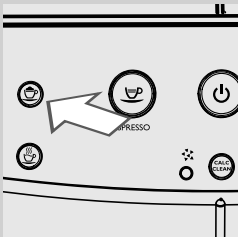

- 3 Apăsați tasta „☕” pentru a selecta aburul. Tasta luminează intermitent.
- 4 Aparatul necesită un timp de preîncălzire, în timpul acestei faze tasta „☕” luminează intermitent.
- 5 În timpul fazei de distribuție, tasta „☕” luminează intermitent. Distribuți apă din dispozitivul automat de spumare a laptelui până când apa care iese este curată. Apăsați tasta „☕” pentru a întrerupe distribuția.
- 6 Curățați furtunul de aspirare cu o cârpă umedă.

Curățarea săptămânală a aparatului

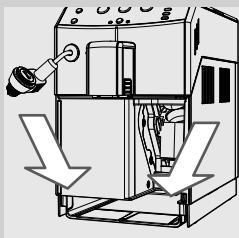



- 1 Curățați locașul cuvei de colectare a picăturilor.

Curățarea săptămânală a grupului de infuzare

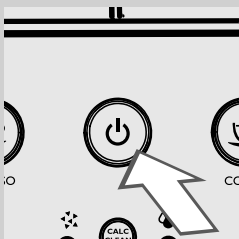
Grupul de infuzare trebuie să fie curățat de fiecare dată când se umple compartimentul pentru cafea boabe sau cel puțin o dată pe săptămână.



- 1 Opriți aparatul apăsând tasta „”.
Așteptați ca tasta „” să lumineze intermitent și deconectați ștecherul cablului de alimentare.

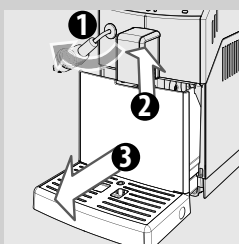

- 2 Scoateți cava de colectare a picăturilor și sertarul de colectare a zațului.

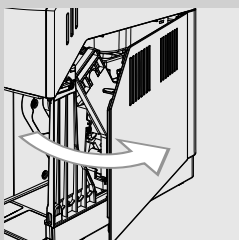

- 3 Deschideți ușa de serviciu.

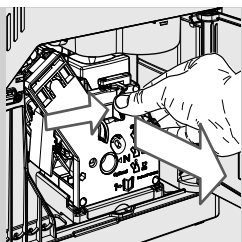

- 4 Pentru a extrage grupul de infuzare, apăsați tasta «PUSH» trăgând de mâner. Extrageți-l orizontal fără a-l roti.

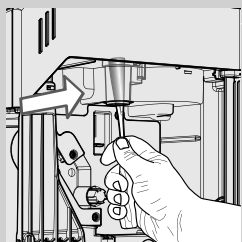

- 5 Spălați bine conducta de ieșire a cafelei cu coada unei lingurițe sau cu o altă ustensilă de bucătărie cu margini rotunjite.

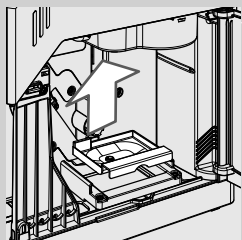

- 6 Îndepărtați sertarul de colectare a cafelei și spălați-l cu grijă.

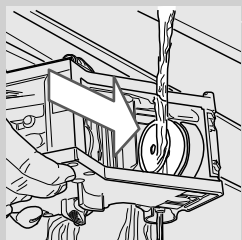

- 7 Spălați bine grupul de infuzare cu apă caldă; spălați cu grijă filtrul superior.

! Avertisment:

Nu utilizați detergenți sau săpun pentru a curăța grupul de infuzare.

- 8 Lăsați grupul de infuzare să se usuce complet la aer.

- 9 Curățați bine partea interioară a aparatului, folosind o cârpă moale și umezită cu apă.

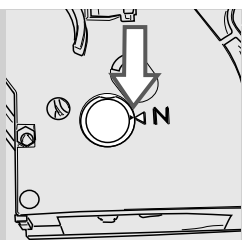

10 Asigurați-vă că grupul de infuzare se află în poziție de repaus; cele două marcaje trebuie să coincidă. În caz contrar, efectuați operațiunea descrisă la punctul (11).

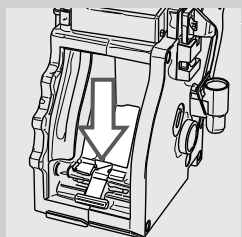

11 Apăsați ușor maneta în jos până când atinge baza grupului de infuzare și până când corespund cele două marcaje de pe partea laterală a grupului.

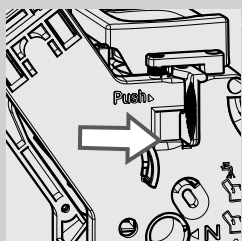

12 Apăsați cu forță tasta „PUSH”.

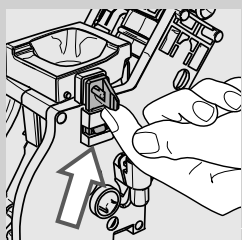

13 Asigurați-vă că cupla de fixare a grupului de infuzare se află în poziție corectă. Dacă se află încă în poziție coborâtă, împingeți-o în sus până când se cuplează corect.

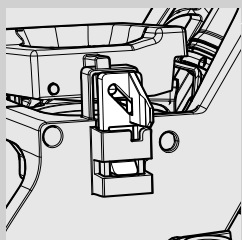

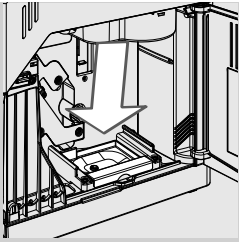

- 14** Introduceți sertarul de colectare a cafelei în locașul corespunzător și asigurați-vă că este bine poziționat.

Notă:

Dacă sertarul de colectare a cafelei nu este poziționat corect, este posibil ca grupul de infuzare să nu se introducă în aparat.

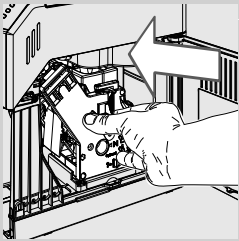

- 15** Introduceți din nou grupul de infuzare în locaș până când se fixează, fără a apăsa pe tasta „PUSH”.

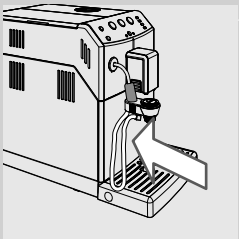

- 16** Introduceți la loc sertarul de colectare a zațului și cuva de colectare a picăturilor în aparat și închideți ușa de serviciu.

Curățarea lunară a dispozitivului automat de spumare a laptelui



Dispozitivul automat de spumare a laptelui necesită o curățare lunară mai aprofundată, folosind sistemul de curățare a circuitului de lapte „Saeco Milk Circuit Cleaner”. „Saeco Milk Circuit Cleaner” se comercializează separat. Pentru detalii suplimentare, consultați pagina aferentă produselor de întreținere din aceste instrucțiuni de folosire.



Atenție:

Pericol de arsuri! La începutul distribuției cafelei pot apărea stropi de apă caldă.



1 Asigurați-vă că dispozitivul automat de spumare a laptelui este instalat corect.

2 Vărsați produsul pentru curățarea circuitului de lapte într-un recipient. Adăugați ½ l de apă caldută și așteptați ca produsul să se dizolve complet.

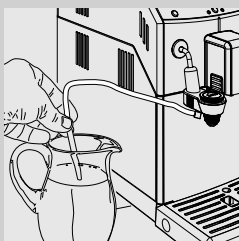

3 Introduceți furtunul de aspirare în recipient.



4 Așezați un recipient încăpător (1,5 l) sub dispozitivul automat de spumare a laptelui.

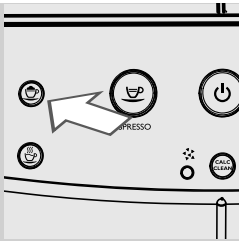

- 5 Apăsați tasta „☕” pentru a prepara aburul.
- 6 Aparatul necesită un timp de preîncălzire, în timpul acestei faze tasta „☕” luminează intermitent.
- 7 În timpul fazei de distribuire, tasta „☕” luminează intermitent. Când soluția a fost distribuită complet, apăsați tasta „☕” pentru a întrerupe distribuția.

**Atenție:**

Nu ingerați soluția distribuită în timpul procesului.

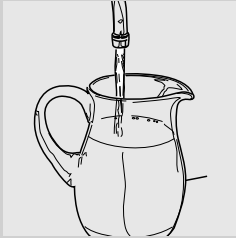

- 8 Clătiți bine recipientul și umpleți-l cu ½ l de apă potabilă proaspătă, care va fi folosită pentru ciclul de clătire.

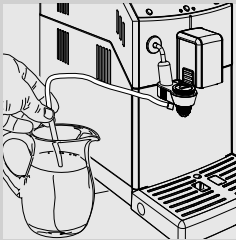

- 9 Introduceți furtunul de aspirare în recipient.

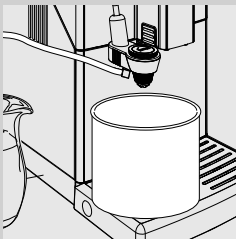

- 10 Goliți recipientul și poziționați-l la loc sub dispozitivul automat de spumare a laptelui.

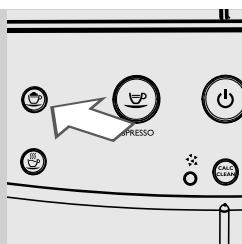

11 Apăsați tasta „☕” pentru a prepara aburul.

12 Aparatul necesită un timp de preîncălzire, în timpul acestei faze tasta „☕” luminează intermitent.

13 În timpul fazei de distribuire, tasta „☕” luminează intermitent. Când apa a fost distribuită complet, apăsați tasta „☕” pentru a întrerupe distribuția.

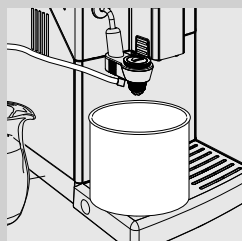

14 Goliți recipientul.

! **Avertisment:**
Așteptați câteva minute până când se răcește duza de abur.

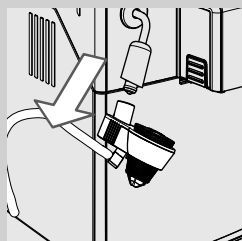

15 Extrageți dispozitivul automat de spumare a laptelui din duza de abur.

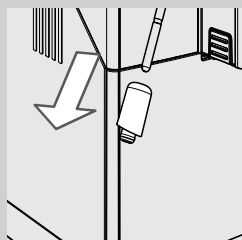

16 Demontați capacul cromat cu protecția din cauciuc de pe duza de abur.

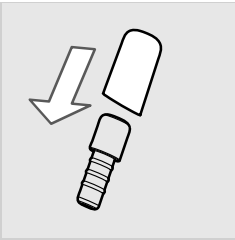

17 Extrageți protecția din cauciuc din capacul cromat.

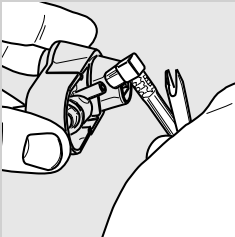

18 Îndepărtați furtunul de aspirare.

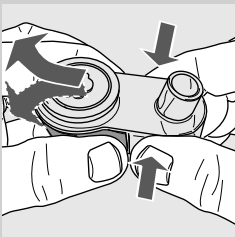

19 Pentru a demonta dispozitivul automat de spumare a laptelui, apăsați pe părțile laterale ale acestuia și extrageți-l efectuând mișcări laterale ușoare, conform ilustrației din figură.

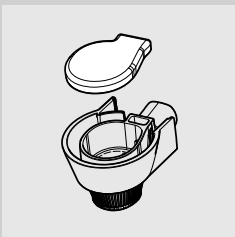

20 Scoateți capacul din cauciuc conform ilustrației din figură.

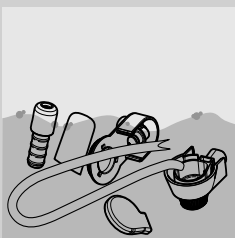

21 Spălați toate componentele cu apă caldută.

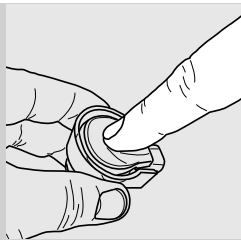

22 Montați capacul apăsând pe partea centrală a acestuia; asigurați-vă că este instalat bine.

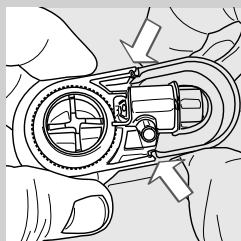

23 Montați dispozitivul automat de spumare a laptelui în racord, asigurându-vă că îl fixați bine în locașurile evidențiate.

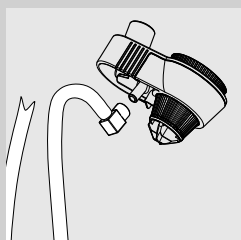

24 Montați furtunul de aspirare.

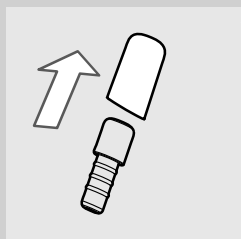

25 Introduceți protecția din cauciuc în capacul cromat.

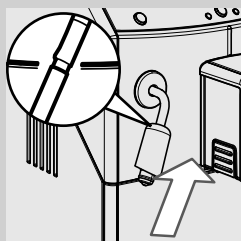

26 Introduceți la loc duza de abur.



Avertisment:

Dacă aparatul a fost utilizat recent, duza ar putea fi fierbinte; atenție! Nu introduceți protecția din cauciuc dincolo de locașul evidențiat. În acest caz, dispozitivul automat de spumare a laptelui nu funcționează corect deoarece nu poate aspira laptele.

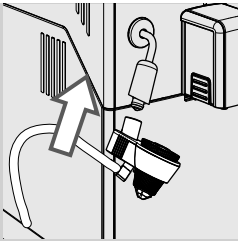

27 Introduceți dispozitivul automat de spumare a laptelui în protecția din cauciuc.

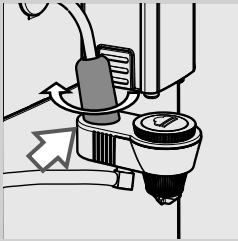

28 Verificați dacă este poziționat corect. Dacă nu reușiți să îl introduceți, trebuie să rotiți capacul cromat. Dispozitivul automat de spumare a laptelui este montat corect atunci când dintele intră în canelură.

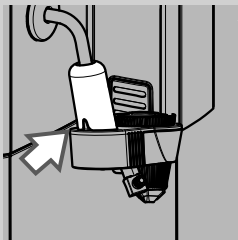

Lubrifierea lunară a grupului de infuzare



Lubrificați grupul de infuzare după aproximativ 500 de cești sau o dată pe lună.

Lubrifiantul pentru lubrifierea grupului de infuzare se poate achiziționa separat. Pentru detalii suplimentare, consultați pagina aferentă produselor de întreținere din aceste instrucțiuni de folosire.



Avertisment:

înainte de a lubrifia grupul de infuzare, curățați-l cu apă proaspătă și lăsați-l să se usuce conform explicațiilor din capitolul „Curățarea săptămânală a grupului de infuzare”.

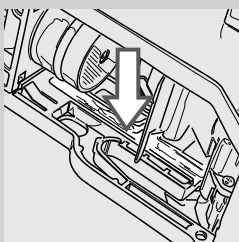

- 1 Aplicați lubrifiantul în mod uniform și pe ambele ghidaje laterale.

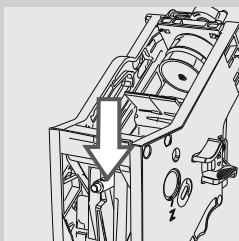
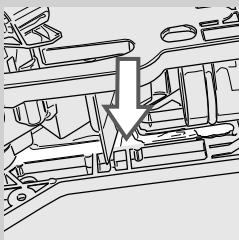

- 2 Lubrifiați și axul.

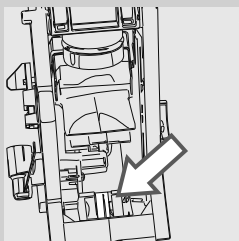

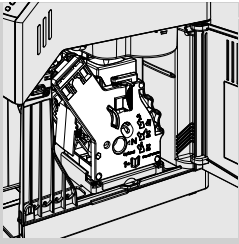

- 3 Introduceți grupul de infuzare în locaș până când se fixează cu un clic pe poziție (a se vedea capitolul „Curățarea săptămânală a grupului de infuzare”).
- 4 Introduceți sertarul de colectare a zațului în cuva de colectare a picăturilor, introduceți-le în aparat și închideți ușa de serviciu.

Curățarea lunară a compartimentului pentru cafea boabe

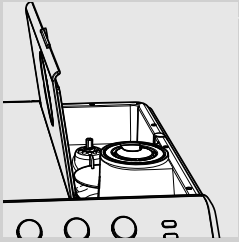

Curățați cu o cârpă umedă compartimentul pentru cafea boabe o dată pe lună, atunci când este gol, pentru a îndepărta substanțele uleioase de cafea. Umpleți-l apoi din nou cu cafea boabe.

DECALCIFIERE

Când se aprinde tasta „CALC CLEAN”, trebuie să se continue cu decalcifierea.

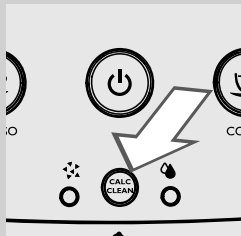

Ciclul de decalcifiere necesită aproximativ 30 de minute.



Avertisment:

Dacă nu se efectuează această operațiune, aparatul va înceta să mai funcționeze corect; în acest caz, reparația NU este acoperită de garanție.



Atenție:

Utilizați exclusiv soluția de decalcifiere Saeco formulată special pentru a optimiza performanța aparatului. Utilizarea altor produse poate cauza deteriorări ale aparatului și poate lăsa reziduuri în apă.

Soluția de decalcifiere Saeco se comercializează separat. Pentru detalii suplimentare, consultați pagina aferentă produselor de întreținere din aceste instrucțiuni de folosire.



Atenție:

Nu ingerați soluția de decalcifiere și produsele distribuite până la finalizarea ciclului. Nu folosiți în niciun caz oțetul ca decalcifiant.



Notă:

Nu extrageți grupul de infuzare în timpul procesului de decalcifiere.

Pentru a efectua ciclul de decalcifiere, respectați următoarele instrucțiuni:

Înainte de a efectua decalcifierea:

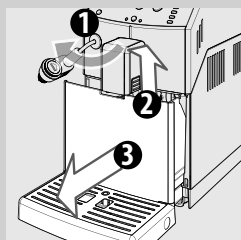

1 Goliți cava de colectare a picăturilor și sertarul de colectare a zațului.

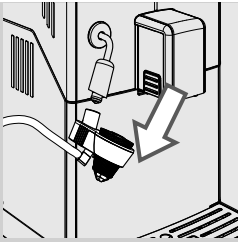

2 Desfaceți dispozitivul automat de spumare a laptelui de pe duza de abur/apă caldă.

3 Extrageți rezervorul de apă și filtrul de apă „INTENZA+” (dacă există) din rezervorul de apă și înlocuiți-l cu micul filtru alb original.

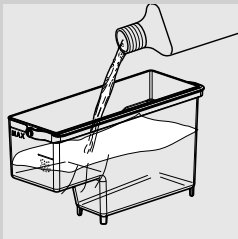

4 Vărsați toată soluția de decalcifiere în rezervorul de apă.

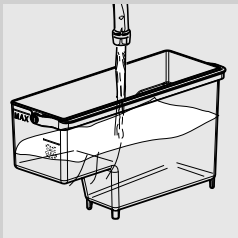

5 Umpleți la loc rezervorul cu apă proaspătă până la nivelul CALC CLEAN și introduceți-l la loc.

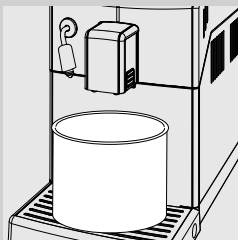

6 Așezați un recipient încăpător (1,5 l) sub duza de abur/apă caldă și sub distribuitorul de cafea.



7 Apăsați tasta „^{CALC}CLEAN” timp de cel puțin 3 secunde pentru a porni ciclul de decalcifiere.

Tasta „☕” rămâne aprinsă. Tasta „^{CALC}CLEAN” luminează intermitent pe toată durata ciclului.

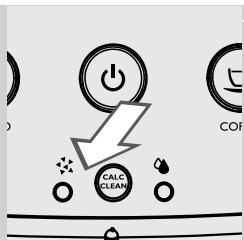

- 8** Se aprinde ledul „⚡”. Aparatul începe să distribuie soluția de decalcifiere la intervale regulate, timp de aproximativ 20 de minute.

Notă:

Ciclul de decalcifiere poate fi întrerupt prin apăsarea tastei „☕”. Aceasta permite golirea compartimentului sau absența pentru o perioadă scurtă de timp. Pentru a reporni ciclul, apăsați din nou tasta „☕”.

În timpul pauzei, tasta „☕” luminează intermitent. În timpul ciclului de decalcifiere, tasta „☕” rămâne aprinsă.



- 9** Când se aprinde ledul „⚡”, rezervorul de apă este gol.

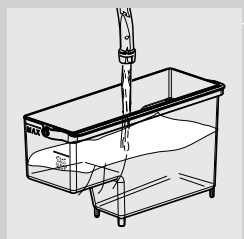

- 10** Clătiți rezervorul, umpleți-l cu apă proaspătă până la nivelul MAX și introduceți-l la loc în aparat.

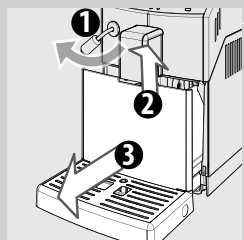

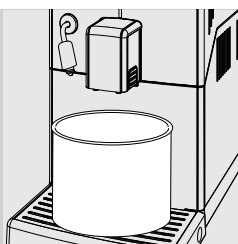

- 11** Goliți cuva de colectare a picăturilor și introduceți-o la loc pe poziție.



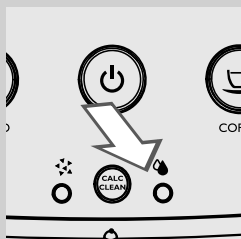



12 Goliți recipientul și introduceți-l la loc pe poziție.



13 Ledul „” se aprinde. Când tasta „” luminează intermitent, apăsați-o pentru a porni ciclul de clătire.

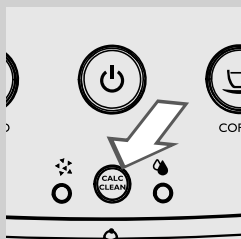

Notă:

Ciclul de clătire poate fi întrerupt prin apăsarea tastei „”. Aceasta permite golirea compartimentului sau absența pentru o perioadă scurtă de timp. Pentru a reporni ciclul, apăsați din nou tasta „”. În timpul pauzei, tasta „” luminează intermitent. În timpul ciclului de decalcifiere, tasta „” rămâne aprinsă.



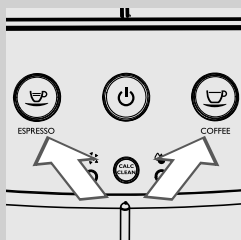

14 La sfârșitul ciclului de clătire, tasta „” se stinge.



15 Aparatul efectuează încălzirea și clătirea automată. Tasta „” și tasta „” luminează intermitent simultan. Ciclul de decalcifiere este finalizat.

! Avertisment:

Dacă ledul roșu „” se aprinde și ledul „” nu se stinge, rezervorul de apă nu a fost umplut până la nivelul MAX în vederea clătirii. Umpleți rezervorul cu apă proaspătă și reluați procedura de la punctul 13.

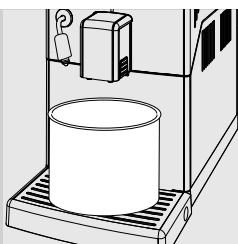

16 Goliți recipientul folosit.

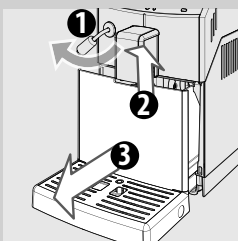

17 Goliți cuva de colectare a picăturilor și introduceți-o la loc pe poziție.

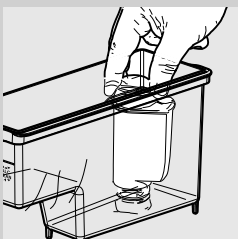

18 Scoateți micul filtru alb și așezați la loc filtrul de apă „INTENZA+” (dacă există) în rezervorul de apă.

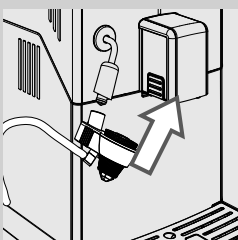

19 Introduceți la loc dispozitivul automat de spumare a laptelui.

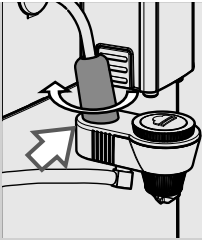

- 20** Verificați dacă este poziționat corect. Dacă nu reușiți să îl introduceți, trebuie să rotiți capacul cromat. Dispozitivul automat de spumare a laptelui este montat corect atunci când dintele intră în canelură.

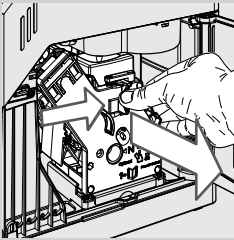
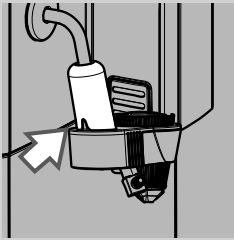

- 21** Curățați grupul de infuzare. Pentru indicații suplimentare, consultați capitolul „Curățarea săptămânală a grupului de infuzare”.

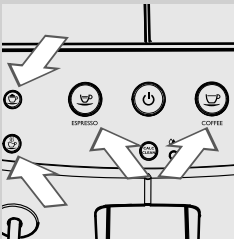

- 22** Aparatul este pregătit pentru utilizare. Tastele „☕”, „☕”, „☕” și „☕” sunt aprinse.

ÎNTRERUPEREA CICLULUI DE DECALCIFIERE

După pornirea procesului de decalcifiere, acesta trebuie să fie finalizat, evitând oprirea aparatului.

În cazul în care se produce un blocaj în timpul procedurii de decalcifiere, se poate părăsi decalcifierea apăsând tasta on/off. În acest caz, urmați instrucțiunile indicate.

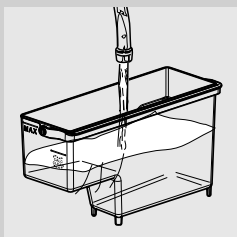

- 1 Goliți și clătiți bine rezervorul de apă și umpleți-l până la nivelul MAX.

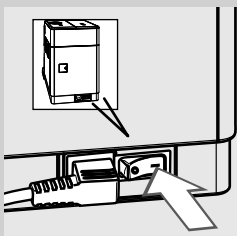

- 2 Verificați ca întrerupătorul să fie în poziția „I”.

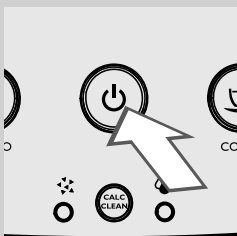

- 3 Apăsați tasta „” pentru a porni aparatul.

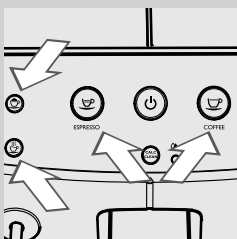

- 4 Așteptați ca tastele „”, „”, „” și „” să rămână aprinse.

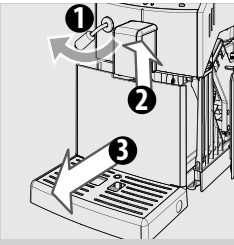

5 Goliți cava de colectare a picăturilor și introduceți-o la loc pe poziție.

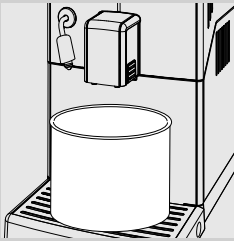

6 Goliți recipientul și introduceți-l la loc pe poziție.



7 Apăsați tasta „☕” pentru a distribui 500 ml de apă. Tasta „☕” luminează intermitent.



8 Pentru a întrerupe distribuirea de apă, apăsați tasta „☕”. Goliți recipientul.

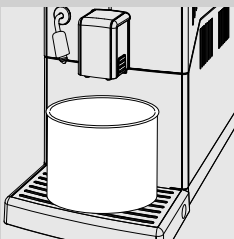

9 Așezați recipientul sub distribuitorul de cafea.



10 Apăsați tasta „☕” pentru a prepara o cafea.

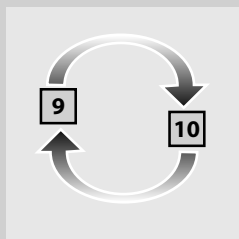

11 Repetați operațiunile de la punctul 9 la punctul 10, apoi treceți la punctul 12.

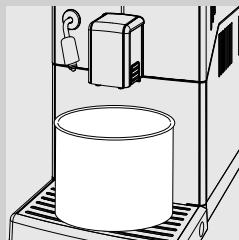

12 Goliți recipientul. Aparatul este pregătit pentru utilizare.



Notă:

dacă ledul portocaliu „CALC/CLEAN” nu se stinge, trebuie să se efectueze un nou ciclu de decalcifiere cât mai repede posibil.

SEMNALE DE AVERTIZARE PE PANOUL DE COMANDĂ

Semnale de avertizare



Intermitente

Aparatul este ocupat și efectuează una dintre aceste operațiuni:

- Încălzire
- Clătire automată.



„☕” rămas aprins și „⚡” și „⚠️” intermitente

Aparatul solicită încărcarea circuitului. Apăsăți tasta „☕”. Dacă este apăsată, tasta se stinge. În timpul încărcării circuitului, ledurile „⚡” și „⚠️” luminează intermitent și se sting la terminarea încărcării.



Rămase aprinse

Aparatul este pregătit pentru infuzarea băuturilor.

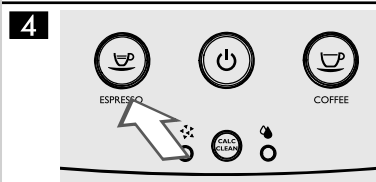

Intermitent lent

Aparat în faza de infuzare a unui espresso.



Intermitent lent

Aparat în faza de infuzare a unei cafele.



Luminare intermitentă rapidă dublă

Aparat în faza de infuzare a două espresso.

Semnale de avertizare

7

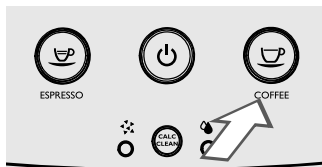

Aparat în faza de infuzare a două cafele.

Luminare intermitentă rapidă dublă

8



Aparat în faza de programare a cantității de espresso de preparat.

Intermitent rapid

9

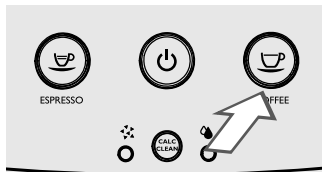

Aparat în faza de programare a cantității de cafea de preparat.

Intermitent rapid

10



Aparat în faza de preparare a aburului.

Intermitent lent

11



Aparat în faza de preparare a apei calde.

Intermitent lent

12

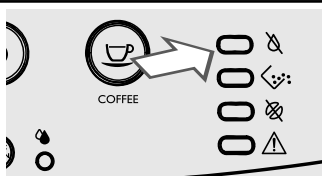

Umpleți rezervorul de apă.

Rămas aprins

Semnale de avertizare**13****Rămas aprins**

Introduceți complet cuva de colectare a picăturilor și sertarul de colectare a zațului în aparat și închideți ușa de serviciu.

14**Intermitent rapid**

Grup de infuzare în faza de resetare ca urmare a resetării aparatului.

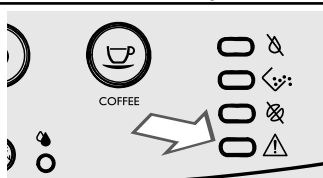
15**Intermitent lent**

Introduceți grupul de infuzare.

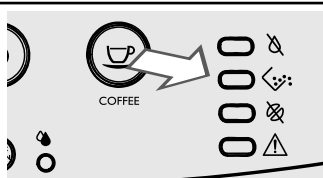
16**Rămas aprins**

Goliți sertarul de colectare a zațului.

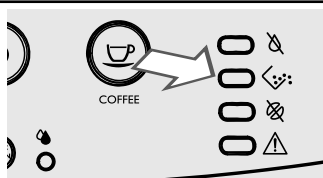
17**Intermitent**

Sertarul de colectare a zațului nu este introdus în aparat. Așteptați câteva secunde până când ledul „☕” se stinge și ledul „⚠” rămâne aprins. Introduceți apoi sertarul de colectare a zațului și închideți ușa de serviciu.

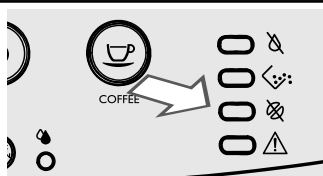
18**Rămas aprins**

Umpleți compartimentul pentru cafea boabe și reporniți ciclul. Ledul se stinge când se apasă tasta pentru prepararea produsului selectat.

Când există această semnalizare, se pot prepara abur și apă caldă.

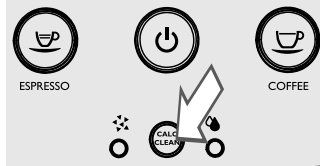
Semnale de avertizare**19****Rămas aprins**

Aparatul trebuie să fie decalcificat. Respectați operațiunile descrise în capitolul „Decalcifiere” din acest manual.

Notă: în lipsa decalcifierii, aparatul nu va mai funcționa corect. În acest caz, reparația NU este acoperită de garanție.

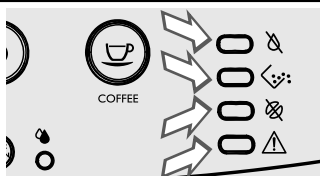
20**Toate luminează intermitent împreună**

Aparatul nu funcționează.

Opriți aparatul. Porniți-l din nou după 30 de secunde. Repetați procedura de 2 sau de 3 ori.

Dacă aparatul nu pornește, contactați linia de asistență telefonică Philips din țara dvs. (numerele în certificatul de garanție)

REZOLVAREA PROBLEMELOR

Acest capitol sintetizează problemele cele mai frecvente ce ar putea surveni la aparatul dumneavoastră.

Dacă informațiile prezentate în continuare nu vă ajută să remediați problema, consultați pagina FAQ pe site-ul www.philips.com/support sau contactați linia de asistență telefonică Philips din țara dumneavoastră.

Datele de contact sunt indicate în certificatul de garanție furnizat separat sau la adresa www.philips.com/support.

Comportamente	Cauze	Rezolvări
Aparatul nu pornește.	Aparatul nu este conectat la rețeaua electrică sau întrerupătorul general este poziționat pe „O”.	Conectați aparatul la rețeaua electrică și poziționați întrerupătorul general pe „I”.
Cuva de colectare a picăturilor se umple chiar dacă nu se evacuează apă.	Uneori, aparatul evacuează apă în mod automat în cuva de colectare a picăturilor, pentru a gestiona clătirea circuitelor și pentru a asigura o funcționare optimă.	Acest comportament este considerat normal.
Aparatul afișează întotdeauna ledul „☺”.	S-a golit sertarul de colectare a zațului cu aparatul oprit.	Sertarul de colectare a zațului trebuie să fie întotdeauna golit când aparatul este pornit.
Cafeaua nu este suficient de caldă.	Ceștile sunt reci.	Încălziți ceștile cu apă caldă.
Cafeaua are puțină spumă (a se vedea nota).	Amestecul de cafea nu este adecvat, cafeaua nu este proaspăt măcinată sau gradul de măcinare este prea grosier.	Schimbați amestecul de cafea sau reglați gradul de măcinare conform descrierii din capitolul „Reglarea râșniței de cafea din ceramică”.
Nu se poate introduce grupul de infuzare.	Grupul de infuzare nu se află în poziție de repaus.	Asigurați-vă că grupul de infuzare se află în poziția de repaus conform indicațiilor din capitolul „Curățarea săptămânală a grupului de infuzare”.
	Motoreductorul nu se află în poziția corectă.	Introduceți cuva de colectare a picăturilor și sertarul de colectare a zațului. Închideți ușa de serviciu. Porniți aparatul fără grupul de infuzare introdus. Motoreductorul revine în poziția corectă. Opriți aparatul și reintroduceți grupul conform indicațiilor din capitolul „Curățarea săptămânală a grupului de infuzare”.
Nu se poate extrage grupul de infuzare.	Grupul de infuzare este scos.	Porniți aparatul. Închideți ușa de serviciu. Grupul de infuzare revine automat în poziția inițială.
	Sertarul de colectare a zațului este introdus.	Scoateți sertarul de colectare a zațului înainte de a scoate grupul de infuzare.

Comportamente	Cauze	Rezolvări
Aparatul macină boabele de cafea, dar cafeaua nu iese (a se vedea nota).	Grupul de infuzare este murdar.	Curățați grupul de infuzare (capitolul „Curățarea săptămânală a grupului de infuzare”).
	Circuitul nu este încărcat.	Încărcați circuitul (capitolul „Prima pornire”).
	Acest lucru poate surveni atunci când aparatul reglează automat doza.	Preparați câteva cafele după cum se descrie în capitolul „Saeco Adapting System”.
	Distribuitorul de cafea este murdar.	Curățați distribuitorul de cafea.
Cafeaua este prea apoasă (a se vedea nota).	Acest lucru poate surveni atunci când aparatul reglează automat doza.	Preparați câteva cafele după cum se descrie în capitolul „Saeco Adapting System”.
	Râșnița de cafea din ceramică este setată la un grad de măcinare grosieră.	Reglați râșnița de cafea din ceramică la un grad de măcinare mai fină (a se vedea paragraful „Reglarea râșniței de cafea din ceramică”).
Cafeaua iese lent (a se vedea nota).	Cafeaua este prea fină.	Schimbați amestecul de cafea sau reglați gradul de măcinare după cum se descrie în capitolul „Reglarea râșniței de cafea din ceramică”.
	Circuitul nu este încărcat.	Încărcați circuitul (capitolul „Prima pornire”).
	Grupul de infuzare este murdar.	Curățați grupul de infuzare (capitolul „Curățarea săptămânală a grupului de infuzare”).
Cafeaua se scurge în afara distribuitorului de cafea.	Distribuitorul de cafea este obturat.	Curățați distribuitorul de cafea și orificiile sale de evacuare.
Nu iese apă caldă sau abur.	Orificiul duzei de abur/apă caldă este obturat.	Curățați orificiul duzei de abur cu un ac. Înainte de a efectua această operațiune asigurați-vă că aparatul este oprit și răcit.
Nu se poate finaliza ciclul de decalcifiere.	Nu s-a distribuit suficientă apă pentru clătire.	Apăsăți tasta ON/OFF și urmați indicațiile descrise în paragraful „Întreruperea ciclului de decalcifiere”.

**Notă:**

Aceste probleme pot fi considerate normale dacă s-a modificat amestecul de cafea sau în cazul în care se efectuează prima instalare; în acest caz așteptați ca aparatul să efectueze reglarea automată, după cum se descrie în capitolul „Saeco Adapting System”.

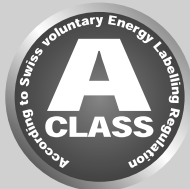
REDUCEREA CONSUMULUI ENERGETIC**Stand-by**

Aparatul super-automat Philips de cafea espresso este proiectat pentru reducerea consumului energetic, fapt demonstrat de eticheta energetică ce precizează clasa A.

După 30 de minute de inactivitate, aparatul se oprește automat. Dacă s-a preparat o băutură, aparatul efectuează un ciclu de clătire.

În modul Stand-by, consumul energetic este de 1 Wh.
Pentru a porni aparatul, apăsați tasta „” (dacă întrerupătorul general amplasat pe partea din spate a aparatului se află în poziția „I”). Dacă centrala este rece, aparatul efectuează un ciclu de clătire.

CARACTERISTICI TEHNICE

Producătorul își rezervă dreptul de a aduce modificări asupra caracteristicilor tehnice ale produsului.

Tensiune nominală - Putere nominală - Alimentare	A se vedea eticheta amplasată pe partea din interiorul ușii de serviciu
Material carcasă	Termoplastic
Dimensiuni (L x Î x l)	215 x 330 x 429 mm / 8,5 x 13 x 16,9"
Greutate	7 kg / 16 livre
Lungime cablu	800 - 1.200 mm / 32-47"
Panou de comandă	Frontal
Dimensiuni cești	Până la 152 mm / 6"
Rezervor de apă	1,8 litri / 60,8 uncii - Detașabil
Capacitatea compartimentului pentru cafea boabe	250 g / 1 ceașcă
Capacitatea sertarului de colectare a zațului	15
Presiune pompă	15 bari
Centrală de apă	Centrală de apă din inox
Dispozitive de siguranță	Siguranță termică

GARANȚIE ȘI ASISTENȚĂ

Garanție

Pentru informații detaliate despre garanție și condițiile acesteia, consultați certificatul de garanție furnizat separat.

Asistență

Dorim să ne asigurăm că sunteți mulțumiți de aparatul dumneavoastră. Dacă nu ați făcut-o deja, înregistrați-vă produsul la adresa **www.philips.com/welcome**. Astfel, putem păstra legătura cu dumneavoastră și vă putem transmite mementouri pentru operațiunile de curățare și decalcifiere.

Dacă aveți nevoie de ajutor sau asistență, vizitați site-ul Web Philips la **www.philips.com/support** sau contactați linia de asistență telefonică Philips din țara dumneavoastră.

Numărul telefonic de contact este indicat în certificatul de garanție furnizat separat sau la adresa **www.philips.com/support**.

COMANDAREA PRODUSELOR DE ÎNȚEȚINERE

Pentru curățare și decalcifiere, utilizați numai produsele de întreținere Saeco. Aceste produse pot fi achiziționate în magazinul online Philips (dacă este disponibil în țara dumneavoastră), la adresa www.shop.philips.com/service, la vânzătorul dumneavoastră de încredere sau la centrele de asistență autorizate.

Dacă întâmpinați dificultăți la identificarea produselor de întreținere a aparatului, contactați linia de asistență telefonică Philips din țara dumneavoastră.

Datele de contact sunt indicate în certificatul de garanție furnizat separat sau la adresa www.philips.com/support.

Prezentarea generală a produselor de întreținere



- Decalcifiant CA6700



- Cartuș filtru de apă INTENZA+ CA6702



- Lubrifiant HD5061



- Set de întreținere CA 6706

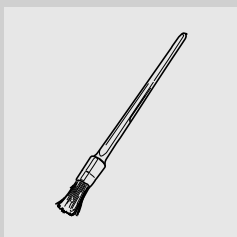

- Pensulă pentru curățare HD5084



Producătorul își rezervă dreptul de a aduce orice modificări fără preaviz.

www.philips.com/welcome



421946023251

Rev.01 del 15-02-15