



Saeco



# *PicoBaristo*

DELUXE



[WWW.SAECO.COM/CARE](http://WWW.SAECO.COM/CARE)

SM5573, SM5572, SM5570

EN USER MANUAL  
DA BRUGERVEJLEDNING  
DE BENUTZERHANDBUCH  
ES MANUAL DEL USUARIO  
FR MODE D'EMPLOI  
IT MANUALE UTENTE

NL GEBRUIKSAANWIJZING  
NO BRUKERHÅNDBOK  
PT MANUAL DO UTILIZADOR  
FI KÄYTTÖOPAS  
SV ANVÄNDARHANDBOK  
EL ΕΓΧΕΙΡΙΔΙΟ ΧΡΗΣΗΣ

**PHILIPS**

Saeco, a Philips brand



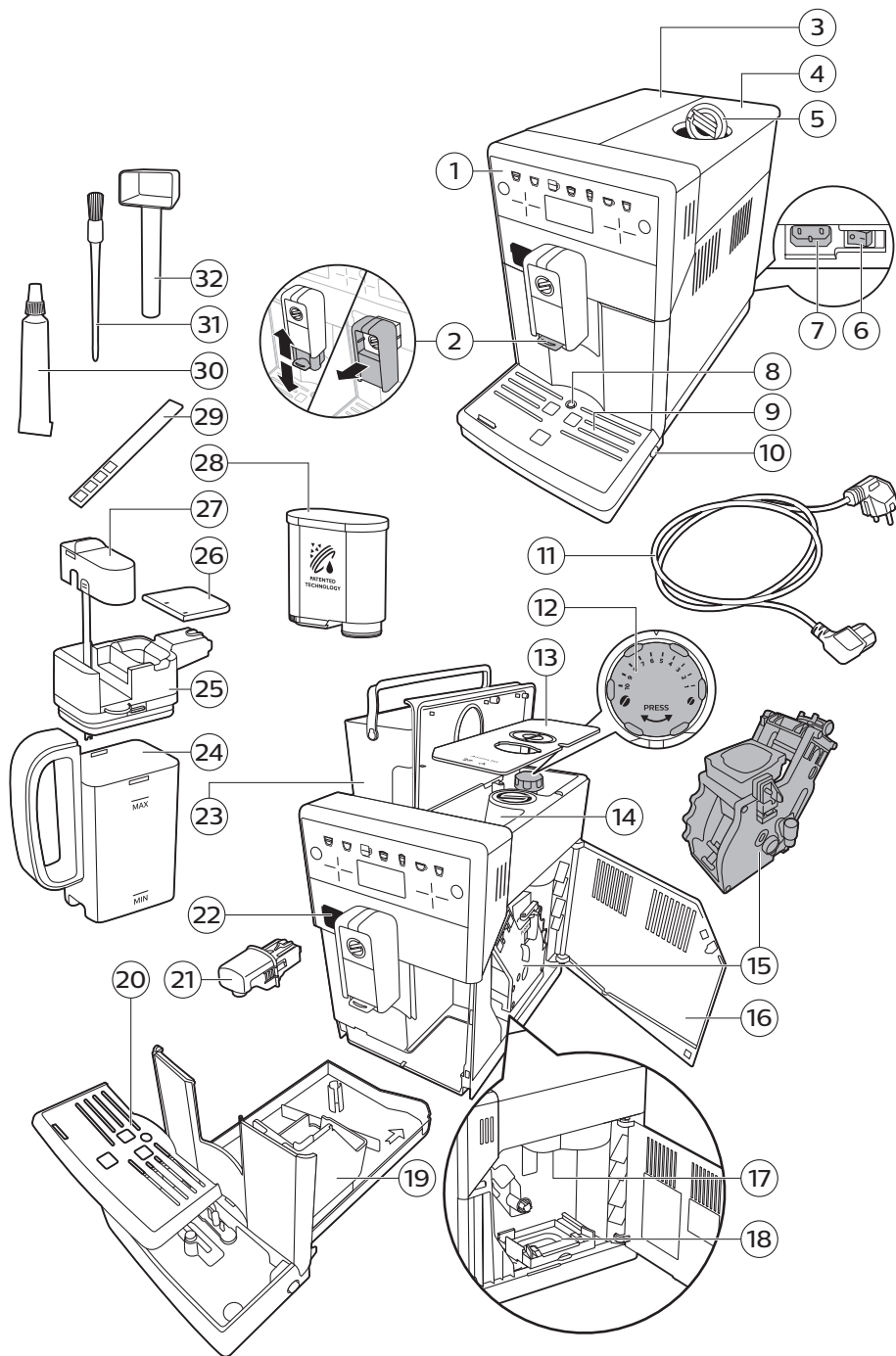

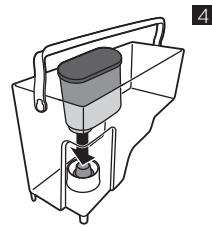
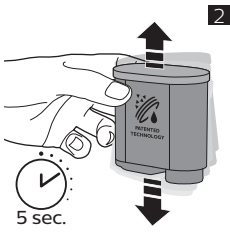

5

**AQUACLEAN**  
WATER HARDNESS  
STAND-BY TIME

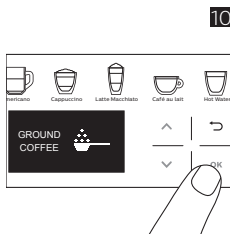
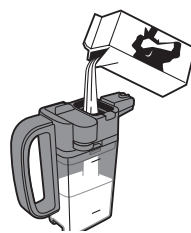
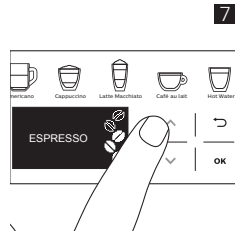

12

**LATTE MACCHIATO**

▶ TO START  
OK TO SAVE

13

**ESPRESSO**  
COFFEE  
AMERICANO\*  
CAPPUCCINO\*

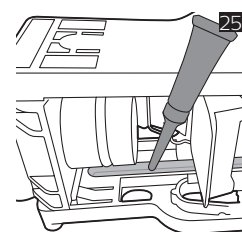
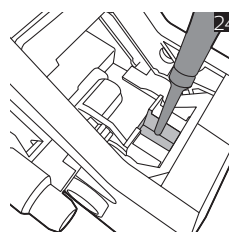
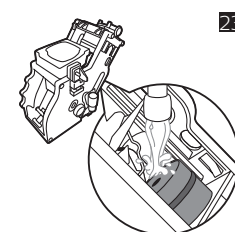
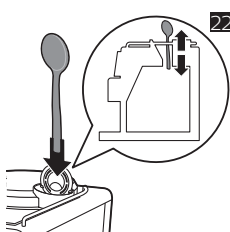
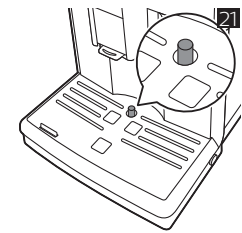
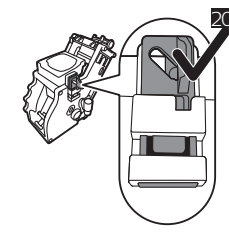
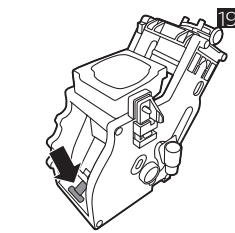
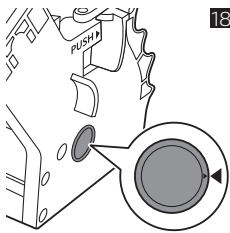
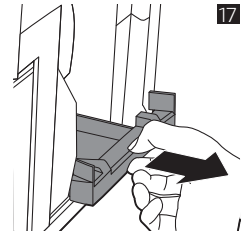
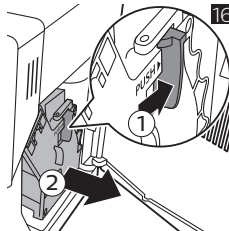
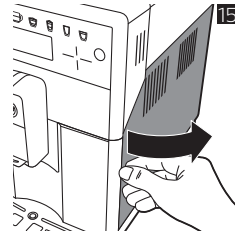
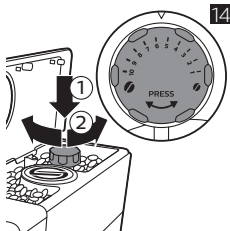

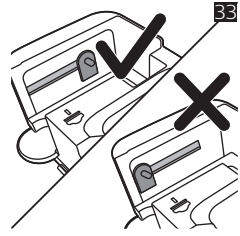
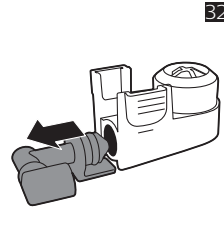
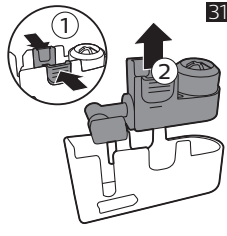
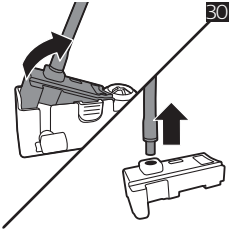
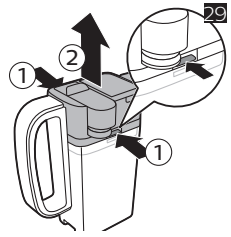
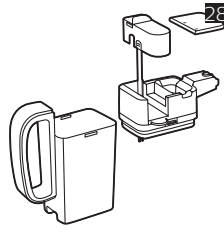
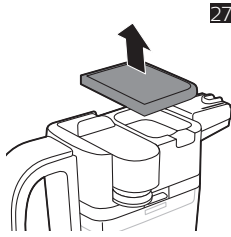
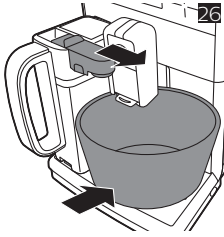



English 6  
Dansk 21  
Deutsch 37  
Español 55  
Français 72  
Italiano 89  
Nederlands 106  
Norsk 123  
Português 139  
Suomi 156  
Svenska 172  
Ελληνικά 188

## Sisältö

Laitteen yleiskuvaus (kuva 1)	156
Johdanto	157
Ensiasennus	157
AquaClean-suodatin	157
Veden kovuuden mittaaminen	158
Ohjauspaneelin käyttäminen	158
Juomien valmistaminen	159
Juomien mukauttaminen ja profiilien luominen	161
Jauhatusasetusten säätäminen	161
Kahviyksikön käsitteleminen	162
Puhdistus ja huolto	162
Kalkinpoisto	166
Virhekoodit	166
Lisävarusteiden tilaaminen	167
Vianmääritys	168
Tekniset tiedot	171

## Laitteen yleiskuvaus (kuva 1)

1 Ohjauspaneeli	17 Kahvikanava
2 Säädetty/irrotettava kahvisuutin	18 Sakkasäiliö
3 Vesisäiliön kansi	19 Kahvijauhesäiliö
4 Kahvipapussäiliön kansi	20 Tippa-alustan suoju
5 Esijauhutun kahvin säiliön kansi	21 Kuumavesisuutin
6 Pääkytkin	22 Kuumavesisuuttimen kiinnitysaukko
7 Johdon liitin	23 Vesisäiliö
8 Tippa-alusta täynnä -ilmais	24 Maitosäiliö
9 Tippa-alusta	25 Maitokannun yläosa
10 Tippa-alustan vapautuspainike	26 Maitokannun kansi
11 Virtajohto ja pistoke	27 Maitosuutin ja maitoputki
12 Jauhatusen säätönuppi	28 AquaClean-suodatin
13 Kahvipapussäiliön kupu	29 Veden kovuuden testiliuska
14 Kahvipapussäiliö	30 Rasvatuubi
15 Kahviyksikkö	31 Puhdistusharja
16 Huoltoluukku	32 Mittalusikka



## Johdanto

Kiitos, että ostit Saecon täysin automaattisen kahvinkeitimen. Hyödynnä Saecon tuki ja rekisteröi tuotteesi osoitteessa [www.saeco.com/care](http://www.saeco.com/care).

Lue erillinen turvallisuuslehtinen huolellisesti ennen laitteen ensimmäistä käyttökertaa ja säilytä se vastaisen varalle.

Saeco tarjoaa täydellistä tukea kolmella tavalla, jotta pystyt hyödyntämään kahvinkeitintä parhaalla mahdollisella tavalla:

- 1 Erillinen pikaopas esiasennusta ja ensikäyttöä varten.
- 2 Tämä käyttöopas sisältää yksityiskohtaisia tietoja.
- 3 Verkkotuki ja videot: skannaamalla etusivulla oleva QR-koodi tai käy osoitteessa [www.saeco.com/care](http://www.saeco.com/care).

Huomaus: Laitteen testauksessa on käytetty kahvia. Vaikka se on puhdistettu huolellisesti, laitteeseen on voinut jäädä kahvijäämiä. Takaamme kuitenkin, että laite on täysin uusi.

## Ensisäätö

Kahvinkeitimen valmisteleminen käyttöä varten edellyttää muutamien yksinkertaisten toimien suorittamista, joihin kuuluvat muun muassa vesijärjestelmän täyttäminen ja AquaClean-suodattimen aktivointi. Nämä toimet kuvataan erillisessä pikaoppaassa.

Sinun on valmistettava viisi kupillista kahvia, jotta kahvinkeitin voi suorittaa itsesäädöt. Tämä mahdollistaa mahdollisimman hyvältä maistuvan kahvin valmistamisen.

Laitteen asetukset on määritetty niin, että saat kahvipavuista mahdollisimman maukasta kahvia. Siksi suosittelemme, että et säädä kahvimylyn asetuksia, ennen kuin olet valmistanut 100–150 kupillista kahvia (vastaa noin yhden kuukauden käyttöä).

## AquaClean-suodatin

AquaClean-suodatin on suunniteltu vähentämään kalkkijäämiä kahvinkeitimessä ja tuottamaan suodatettua vettä, joka säilyttää kahvin aromin ja maun jokaisessa kahvikupillisessa. Jos käytät laitteen ja ohjeiden mukaisesti kahdeksaa AquaClean-suodatinta, kalkki tarvitsee poistaa laitteesta vasta 5 000 kupillisen jälkeen. Jokaisella suodattimella voit nauttia jopa 625 kupillisesta kahvia valitun kahvilaadun sekä huuhtelu- ja puhdistuskertojen mukaan.

## AquaClean-suodattimen valmistelu aktivointia varten

Ennen kuin asetat AquaClean-suodattimen vesisäiliöön, sinun on valmistettava se käyttöä varten:

- 1 Ravista suodatinta noin 5 sekuntia (kuva 2).
- 2 Upota suodatin ylösalaisin kannulliseen kylmää vettä ja odota, kunnes ilmakehä ei enää tule pinnalle (kuva 3).
- 3 Työnnä suodatin suodatinliitäntään mahdollisimman alas. (kuva 4)

## AquaClean-suodattimen aktivointi

Sinun on aktivoitava jokainen käyttämäsi uusi AquaClean-suodatin. Kun aktivoit AquaClean-suodattimen laitteen valikossa, laite valvoo AquaClean-suodattimen kapasiteettia ja käytettyjen suodattimien määrää. Voit aktivoida AquaClean-suodattimen kolmella tavalla.

## 1. AquaClean-suodattimen aktivointi ensiasennuksen yhteydessä

Kun käynnistät laitteen ensimmäisen kerran, laite opastaa ensiasennukseen liittyvien toimien suorittamisessa, joihin kuuluvat muun muassa vesisäiliön täyttäminen, vesijärjestelmän täyttäminen ja AquaClean-suodattimen aktivointi. Toimi näyttöön tulevien ohjeiden mukaan.

## 2. AquaClean-suodattimen aktivointi vaihtamisen jälkeen

Vaihda AquaClean-suodatin, kun näytössä lukee Replace AquaClean filter? (Vaihdetaanko AquaClean-suodatin?) tai 3 kuukauden käytön jälkeen. Toimi sitten näyttöön tulevien ohjeiden mukaan, jotta aktivoit suodattimen oikein.

## 3. AquaClean-suodattimen aktivointi muulloin

Voit aloittaa AquaClean-suodattimen käytön milloin tahansa noudattamalla alla olevia ohjeita.

- 1 Napauta Settings (Asetukset)  -kuvaketta ja valitse ylä- ja alanuolikuvakkeilla "AquaClean (kuva 5)".
- 2 Napauta OK-kuvaketta. Kun aktivointinäyttö avautuu, napauta OK-kuvaketta uudelleen.
- 3 Noudata näyttöön tulevia ohjeita.

Huomautus: Joissakin tilanteissa laite ilmoittaa, että laitteessa on tehtävä kalkinpoisto, ennen kuin voit asentaa ja aktivoida uuden AquaClean-suodattimen. Tämä johtuu siitä, että laitteessa ei saa olla lainkaan kalkkia ennen AquaClean-suodattimen käytön aloittamista. Noudata näyttöön tulevia ohjeita.

## Veden kovuuden mittaaminen

Sinun on ensiasennuksen yhteydessä määritettävä veden kovuus. Toimi näyttöön tulevien ohjeiden mukaan ja käytä laitteen mukana toimitettua veden kovuuden testiliuskaa. Jos haluat määrittää veden kovuuden myöhemmin, napauta Settings (Asetukset)  -kuvaketta ja valitse "water hardness" (veden kovuus).

- 1 Upota veden kovuuden testiliuska vesijohtoveteen sekunnin ajaksi. Odota sitten 1 minuutti.
- 2 Tarkista, kuinka monta ruutua on muuttunut punaiseksi.
- 3 Valitse asianmukainen veden kovuusasetus ja vahvista valinta napauttamalla OK-kuvaketta.

Punaisten ruutujen määrä:				
Määritettävä arvo	1	2	3	4

## Ohjauspaneelin käyttäminen

Alla on yhteenveto ja kuvaus laitteen ohjauspaneelistä. Voit vierittää näytössä ylä- ja alanuolikuvakkeilla ja tehdä valintoja tai vahvistaa valinnat napauttamalla OK-kuvaketta.

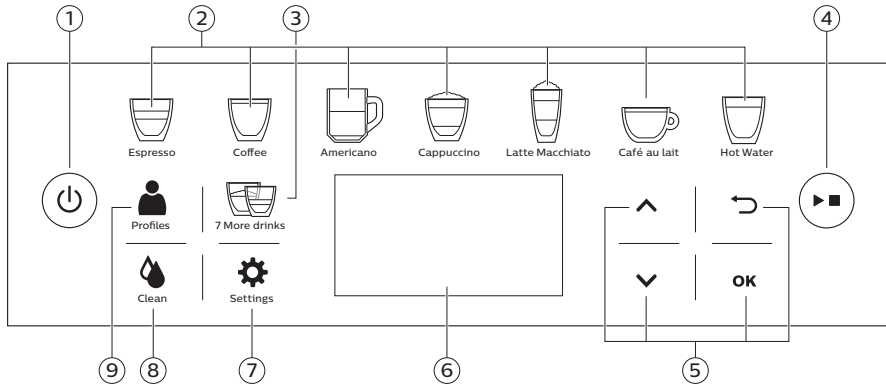

- |                                     |  |                               |
|-------------------------------------|--|-------------------------------|
| 1. Virtapainike                     | 4. Käynnistyspainike ►■                          | 7. Laitteen asetukset         |
| 2. Yhden kosketuksen juomakuvakkeet | 5. Siirtymiskuvakkeet (ylös, alas, takaisin, OK) | 8. Puhdistusvalikko           |
| 3. Valikko, jossa on 7 muuta juomaa | 6. Näyttö  | 9. Henkilökohtaiset profiilit |

## Juomien valmistaminen

Voit valita juoman napauttamalla jotakin yhden kosketuksen juomakuvaketta (kuva 6) tai napauttamalla 7 more drinks (7 muuta juomaa) -kuvaketta ja valitsemalla toisen juoman. Kun olet valinnut juoman, voit mukauttaa sitä säätämällä asetuksia. Voit myös valita yksilöllisen juoman profiilista valitsemalla ensin profiilin ja valitsemalla sitten juoman.

- Kun haluat valmistaa kaksi kupillista juomaa, napauta ensin yhden kosketuksen juomakuvaketta ja paina sitten käynnistyspainiketta ►■ nopeasti kaksi kertaa. Voit myös valmistaa kaksi kupillista juomaa napauttamalla ensin yhden kosketuksen juomakuvaketta nopeasti kaksi kertaa ja painamalla sitten käynnistyspainiketta ►■. Voit valmistaa kaksi kupillista muuta juomaa siirtymällä 7 more drinks (7 muuta juomaa) -valikkoon, valitsemalla juoman ja painamalla sitten käynnistyspainiketta ►■ nopeasti kaksi kertaa. Laitte jauhaa kahvia automaattisesti kaksi kertaa peräkkäin. Tämä on mahdollista kaikille kahvijuomille, mutta ei maitopohjaisille juomille eikä kuumalle vedelle.
- Voit lopettaa juoman tai kahvin annostelun painamalla käynnistyspainiketta ►■.
- Säädä suuttimen korkeus käytettävän kupin tai lasin koon mukaan liu'uttamalla suutinta ylös- tai alaspäin.
- Voit irrottaa säädettävän kahvisuuttimen, kun käytät korkeita laseja.
- Kun valitset AMERICANO-vaihtoehdon, laite annostelee ensin kahvin ja sitten veden.

## Kahvin valmistaminen

- 1 Täytä vesisäiliö vesijohtovedellä ja kahvipapusaäiliö kahvipavuilla.
- 2 Valitse toinen juoma napauttamalla jotakin yhden kosketuksen juomakuvaketta (kuva 6) tai 7 more drinks (7 muuta juomaa) -kuvaketta.
- 3 Säädä kahvin vahvuutta ylä- ja alanuoli (kuva 7)kuvakkeilla. Napauta OK-kuvaketta, jos haluat säätää lisää asetuksia.

## 160 Suomi

- 4 Voit aloittaa valitun juoman valmistuksen milloin tahansa painamalla käynnistyspainiketta ►■. Voit tallentaa asetukset profiiliin (katso 'Profiilin luominen') napauttamalla OK-kuvaketta kaikkien asetusten säätämisen jälkeen.

## Maitopohjaisten juomien valmistaminen ja maidon vaahdottaminen

Lisätietoja maitokannun käytöstä saat lukemalla erillisen pikaoppaan tai skannaamalla tämän käyttöoppaan kannessa olevan QR-koodin, jolla voit avata opastusvideoita sisältävän sivuston.

**Varoitus: Varmista, että maitokannu on paikallaan ja että maitosuutin on avattu ennen maitoa tai maitovaahtoa käyttävän kahvijuoman valitsemista. Jos maitokannua ei ole asetettu paikalleen oikein, maitosuuttimesta voi roiskua höyryä ja kuumaa maitoa.**

- 1 Täytä vesisäiliö vesijohtovedellä ja kahvipapusaaliö kahvipavuilla.
- 2 Irrota maitokannun kansi ja täytä maitosäiliö maidolla. Aseta sitten kansi (kuva 8) takaisin paikalleen.  
Käytä ihanteellisen tuloksen varmistamiseksi aina jääkaapista otettua maitoa.
- 3 Aseta maitokannu laitteeseen ja avaa maitosuutin.
- 4 Aseta kuppi avoimen maitosuuttimen alle.
- 5 Valitse toinen juoma napauttamalla jotakin yhden kosketuksen juomakuvaketta (kuva 6) tai 7 more drinks (7 muuta juomaa) -kuvaketta.
- 6 Säädä kahvin vahvuutta ylä- ja alanuoli (kuva 7) kuvakkeilla. Napauta OK-kuvaketta, jos haluat säätää lisää asetuksia.
- 7 Voit aloittaa valitun juoman valmistuksen milloin tahansa painamalla käynnistyspainiketta ►■. Voit tallentaa asetukset profiiliin (katso 'Juomien mukauttaminen ja profiilien luominen') napauttamalla OK-kuvaketta kaikkien asetusten säätämisen jälkeen.
- 8 Näyttö kysyy maitoa käyttävien juomien valmistamisen jälkeen, haluatko suorittaa maitokannun pikapuhdistuksen. Sinulla on 10 sekuntia aikaa käynnistää QUICK MILK CLEAN (Maitojärjestelmän pikapuhdistus) -ohjelma (katso 'Maitokannun puhdistusohjelmat'). Pikapuhdistuksen voi suorittaa, vaikka maitosäiliössä olisi maitoa. Pikapuhdistus on suositeltavaa suorittaa vähintään kerran päivässä. Vahvista pikapuhdistus painamalla OK-painiketta. Jos haluat suorittaa pikapuhdistuksen myöhemmin, paina Takaisin-kuvaketta.

## Kahvin valmistus esijauhetusta kahvista

- 1 Avaa kansi ja lisää yksi mittalusikallinen esijauhettua kahvia esijauhetun kahvin säiliöön. Sulje kansi (kuva 9).
- 2 Valitse esijauhettu kahvi (kuva 10) ylä- ja alanuolikuvakkeilla. Napauta OK-kuvaketta, jos haluat säätää asetuksia. Paina sitten käynnistyspainiketta ►■.

Huomautus: Jos valitset jauhetun kahvin, et voi säätää kahvin vahvuutta etkä valmistaa kuin yhden juoman samalla kertaa.

## Kuuman veden annostelu

- 1 Aseta kuumavesisuutin laitteeseen.
- 2 Paina yhden kosketuksen Hot water (Kuuma vesi) -kuvaketta (kuva 11).
- 3 Käynnistä kuuman veden annostelu painamalla käynnistyspainiketta ►■.

## Juomien mukauttaminen ja profiilien luominen

Tällä laitteella voit säätää juoman asetuksia mieltymystesi mukaan ja tallentaa muutetun juoman henkilökohtaiseen profiiliin. Eri profiilit ovat erivärisiä, ja ne kuuluvat joko ACTIVE (Aktiivinen)- tai NEW (Uusi) -ryhmään. ACTIVE (Aktiivinen) -profiili sisältää aikaisemmin mukautetut juomat. NEW (Uusi) -profiili ei vielä sisällä mukautettuja juomia. Valkoinen SAECO-profiili on oletusprofiili. Voit luoda profiilin kahdella tavalla:

- 1 Juomaa valmistettaessa: Napauta OK-kuvaketta, jos haluat säätää valitun juoman asetuksia. Kun olet säätänyt kaikki asetukset, tallenna mukautettu juoma profiiliin napauttamalla OK-kuvaketta. Ota huomioon, että mukautettu juoma tallennetaan avoimena olevaan profiiliin, ellei Saeco-profiili ole avoinna. Tässä tapauksessa voit valita profiilin (joko ACTIVE [Aktiivinen]- tai NEW [Uusi] -profiiliin), johon haluat tallentaa mukautetun juoman.
- 2 Profiles (Profiilit) -valikossa: Valitse profiili ja mukauta sitten juomia yksi kerrallaan.

### Juomien mukauttaminen

Voit säätää asetuksia mieltymystesi mukaan:

- 1 Valitse haluamasi juoma (kuva 6) napauttamalla jotakin yhden kosketuksen juomakuvaketta tai 7 more drinks (7 muuta juomaa) -kuvaketta.
- 2 Säädä kahvin vahvuutta ylä- ja alanuoli (kuva 7) kuvakkeilla. Napauta OK-kuvaketta, jos haluat säätää lisää asetuksia. Näyttöön tulevat asetukset, joita voit säätää mieltymystesi mukaan. Juoman tyyppin mukaan voit säätää vahvuutta, kahvin, maidon tai veden määrää, lämpötilaa ja makua.
- 3 Aseta haluamasi taso (kuva 7) ylä- ja alanuolikuvakkeilla ja vahvista valinta napauttamalla OK-kuvaketta. Juoman tyyppin mukaan seuraava säädettävä asetusta tulee näyttöön.
- 4 Kun olet mukauttanut kaikki asetukset, tallenna nämä asetukset profiiliin (kuva 12) napauttamalla OK-kuvaketta.

### Profiilin luominen

- 1 Valitse jokin profiileista napauttamalla toistuvasti Profiles (Profiilit)  -kuvaketta. Kaikki profiilit ovat erivärisiä. Voit valita profiilin myös ylä- ja alanuolikuvakkeilla.
- 2 Mukauta profiilia napauttamalla OK-kuvaketta.
- 3 Valitse mukautettava juoma ylä- ja alanuolikuvakkeilla ja vahvista valinta napauttamalla OK-kuvaketta.
- 4 Säädä asetuksia mieltymystesi mukaan ylä- ja alanuolikuvakkeilla ja vahvista valinnat napauttamalla OK-kuvaketta. Mukautetut juomat on merkitty tähdellä (\*) (kuva 13).

## Jauhatusasetusten säätäminen

Voit säätää jauhatusasetuksia kahvipapusailiön sisällä olevalla jauhatuksen säätönupilla. Valittavana on 12 jauhatusasetusta. Mitä pienempi asetusta, sitä vahvempaa kahvi on.

**Huomautus:** Voit säätää jauhatusasetuksia vain, kun laite jauhaa kahvipapuja. Sinun on valmistettava kaksi tai kolme juomaa, ennen kuin huomaa eron.

**Varoitus:** Älä käännä jauhatuksen säätönuppia enemmän kuin yksi pykälä kerrallaan, jotta mylly ei vaurioitu.

- 1 Aseta kuppi kahvisuuttimen alle.
- 2 Avaa kahvipapusailiön kansi.
- 3 Napauta ESPRESSO-kuvaketta. Paina sitten käynnistyspainiketta .

- 4 Kun kahvimylly aloittaa jauhamisen, paina jauhatuksen säätönuppia ja käännä sitä vasemmalle tai oikealle.

## Kahviyksikön käsitleminen

Siirry osoitteeseen [www.saeco.com/care](http://www.saeco.com/care), josta löydät yksityiskohtaiset ohjevideot kahviyksikön poistamisesta, asettamisesta paikalleen ja puhdistamisesta.

### Kahviyksikön poistaminen laitteesta

- 1 Voit sammuttaa laitteen painamalla ensin laitteen ohjauspaneelissa olevaa käynnistyspainiketta ja asettamalla sitten laitteen takana olevan pääkytkimen O-asentoon.
- 2 Poista tippa-alusta ja sakkasäiliö yhdessä.
- 3 Avaa huoltoluukku.
- 4 Paina PUSH-painiketta (1), vedä kahviyksikön kahvasta ja irrota se laitteesta (kuva 16) (2).
- 5 Irrota kahvijäämäsäiliö (kuva 17).

### Kahviyksikön asettaminen paikalleen

Varmista, että kahviyksikkö on oikeassa asennossa, ennen kuin liu'utat sen takaisin laitteeseen.

- 1 Varmista, että kahviyksikön sivussa olevan keltaisen säiliön nuoli on mustan nuolen ja N (kuva 18)-merkin kohdalla.
  - Jos ne eivät ole kohdakkain, paina vipua, kunnes se koskettaa kahviyksikön (kuva 19) pohjaa.
- 2 Varmista, että kahviyksikön toisella puolella oleva keltainen lukituskoukku on oikeassa asennossa.
  - Saat koukun oikeaan asentoon työntämällä sitä ylöspäin, kunnes se on ylimmässä asennossa.
- 3 Aseta kahvijäämäsäiliö takaisin paikalleen.
- 4 Liu'uta kahviyksikkö takaisin laitteeseen kummallakin puolella olevia uria pitkin, kunnes se naksahtaa paikalleen. Älä paina PUSH-painiketta.
- 5 Sulje huoltoluukku ja aseta sitten tippa-astia ja sakkasäiliö takaisin laitteeseen.

## Puhdistus ja huolto

Säännöllinen puhdistus ja ylläpito pitävät laitteesi huippukunnossa sekä varmistavat kahvin hyvän maun pitkäksi aikaa, kahvin tasaisen virtauksen ja täydellisen maitovaahdon.

Taulukosta näet, milloin ja miten laitteen irrotettavat osat on puhdistettava. Lisätietoja ja ohjevideoita on osoitteessa [www.saeco.com/care](http://www.saeco.com/care).

### Puhdistustaulukko

Osan kuvaus	Puhdistusajankohta	Puhdistustapa
Kahviyksikkö	Viikoittain	Irrota kahviyksikkö ja huuhtelee se juoksevalla (katso 'Kahviyksikön puhdistaminen juoksevalla vedellä') vedellä.

Osan kuvaus	Puhdistusajankohta	Puhdistustapa
	Kuukausittain	Suorita Brew group clean (Kahviyksikön puhdistus) -ohjelma, jossa käytetään Philipsin kahviöljynpoistotablettia. Valitse puhdistusvalikosta Brew group clean (Kahviyksikön puhdistus) ja noudata näyttöön tulevia ohjeita. Yksityiskohtaiset ohjevideot löydät osoitteesta <a href="http://www.saeco.com/care">www.saeco.com/care</a> .
Kahviyksikön voitelu	Käyttötavan mukaan. Perehdy voitelutaulukkoon (katso 'Kahviyksikön voitelemine').	Voitele kahviryhmä Philipsin rasvalla. Yksityiskohtaiset ohjevideot löydät osoitteesta <a href="http://www.saeco.com/care">www.saeco.com/care</a> .
Maitokannu	Aina käytön jälkeen	Suorita maitopohjaisen juoman valmistuksen jälkeen QUICK MILK CLEAN (Maitojärjestelmän pikapuhdistus) -ohjelma laitteen antaman kehotteen mukaisesti ja noudata näyttöön tulevia ohjeita.
	Päivittäin	Pura maitokannu (katso 'Maitokannun puhdistaminen manuaalisesti') ja huuhtelee kaikki osat juoksevilla vedellä. Valitse valikosta QUICK MILK CLEAN (Maitojärjestelmän pikapuhdistus) -ohjelma, jos et ole vielä suorittanut tätä ohjelmaa maitopohjaisen juoman valmistamisen jälkeen. Noudata näyttöön tulevia ohjeita.
	Viikoittain	Pura maitokannun (katso 'Maitokannun puhdistaminen manuaalisesti') yläosa ja huuhtelee kaikki osat juoksevilla vedellä.
	Kuukausittain	Suorita DEEP MILK CLEAN (Maitojärjestelmän perusteellinen puhdistus) -ohjelma napauttamalla Clean (Puhdistus) -kuvaketta ja valitsemalla sitten DEEP MILK CLEAN (Maitojärjestelmän perusteellinen puhdistus). Käytä tässä puhdistusohjelmassa Philipsin maitojärjestelmän puhdistusainetta CA6705.
Tippa-alusta	Tyhjennä ja puhdistaa tippa-alusta heti, kun punainen täyden tippa-alustan ilmaisin ponnahtaa tippa-alustan (kuva 21) läpi.	Irrota tippa-alusta ja huuhtelee se juoksevilla vedellä ja astianpesuaineella.
Sakkasäiliö	Tyhjennä ja puhdistaa sakkasäiliö, kun laite kehottaa sinua tekemään niin.	Irrota sakkasäiliö, kun laitteen virta on kytkettynä, ja huuhtelee se juoksevilla vedellä ja astianpesuaineella.
Vesisäiliö	Viikoittain	Huuhtelee vesisäiliö juoksevilla vedellä.

Osan kuvaus	Puhdistusajankohta	Puhdistustapa
Kahvikanava	Tarkista kahvikanava viikoittain tukkeutumien varalta.	Irrota pistoke pistorasiasta ja kahviyksikkö laitteesta. Avaa esijauhetun kahvin säiliön kansi ja aseta lusikan varsi kahvikanavaan. Liikuta kahvaa ylös- ja alaspäin, kunnes tukoksen aiheuttanut jauhettu kahvi putoaa alas (kuva 22). Yksityiskohtaiset ohjevideot löydät osoitteesta <a href="http://www.saeco.com/care">www.saeco.com/care</a> .

Vinkki: Tämän käyttöoppaan viimeisellä sivulla on puhdistuskalenteri. Kirjoita puhdistustoimien suorituspäivät muistiin.

## Kahviyksikön puhdistaminen

Kahviyksikön säännöllisellä puhdistuksella voit estää kahvijäämiä tukkimasta sisäisiä piirejä. Siirry osoitteeseen [www.saeco.com/care](http://www.saeco.com/care), josta löydät yksityiskohtaiset tukivideot kahviyksikön poistamisesta, asettamisesta paikalleen ja puhdistamisesta.

### Kahviyksikön puhdistaminen juoksevilla vedellä

- 1 Irrota kahviyksikkö (katso 'Kahviyksikön poistaminen laitteesta').
- 2 Huuhtelee kahviyksikkö perusteellisesti vedellä. Puhdista yläsuodatin (kuva 23) huolellisesti.
- 3 Anna kahviyksikön kuivua ilmassa paikassa, ennen kuin asetat sen takaisin paikalleen. Älä kuivaa kahviyksikköä liinalla, jotta yksikköön ei kerry kuituja.

### Kahviyksikön puhdistaminen kahviöljynpoistotableteilla

Käytä vain Philips-kahviöljynpoistotabletteja. Napauta Clean (Puhdista) -kuvaketta ja valitse sitten Brew group clean (Kahviyksikön puhdistus). Toimi sitten näyttöön tulevien ohjeiden mukaan. Yksityiskohtaisia ohjevideoita on osoitteessa [www.saeco.com/care](http://www.saeco.com/care).

## Kahviyksikön voitelemine

Voitele kahviyksikkö säännöllisesti, jotta sen liikkuvat osat toimivat sujuvasti.

- 1 Sivele ohut kerros rasvaa kahviyksikön (kuva 24) pohjassa olevan tapin ympärille.
- 2 Sivele ohut kerros rasvaa kummallakin sivulla (kuva 25) oleviin uriin.

Katso voitelutiheys alla olevasta taulukosta. Yksityiskohtaisia ohjevideoita on osoitteessa [www.saeco.com/care](http://www.saeco.com/care).

Käyttötiheys	Päivittäin valmistettujen juomien määrä	Voitelutiheys
Pieni	1-5	4 kuukauden välein
Normaali	6-10	2 kuukauden välein
Suuri	>10	Kuukauden välein

## Maitokannun puhdistus

### Maitokannun puhdistusohjelmat

Laitteessa on kaksi maitokannun puhdistusohjelmaa: QUICK MILK CLEAN (Maitojärjestelmän pikapuhdistus)- ja DEEP MILK CLEAN (Maitojärjestelmän perusteellinen puhdistus) -ohjelmat. Voit valita haluamasi ohjelman napauttamalla Clean (Puhdistus) -kuvaketta ja vierittämällä



puhdistusvalikkoo. Toimi sitten näyttöön tulevien ohjeiden mukaan. Lisäksi kehottaa suorittamaan QUICK MILK CLEAN (Maitojärjestelmän pikapuhdistus) -ohjelman maitopohjaisen juoman valmistuksen jälkeen.

- QUICK MILK CLEAN (Maitojärjestelmän pikapuhdistus): Laite puhdistaa maitosuuttimen. Maitosäiliötä ei tarvitse tyhjentää tämän ohjelman suorittamista varten.
- DEEP MILK CLEAN (Maitojärjestelmän perusteellinen puhdistus): Laite suorittaa sisäisen maitojärjestelmän perusteellisen puhdistuksen. Käytä tässä puhdistusohjelmassa Philipsin maitojärjestelmän puhdistusainetta.

## Maitokannun puhdistaminen manuaalisesti

Alla on yhteenveto ja kuvaus maitokannun ja maitosuuttimen eri osista.

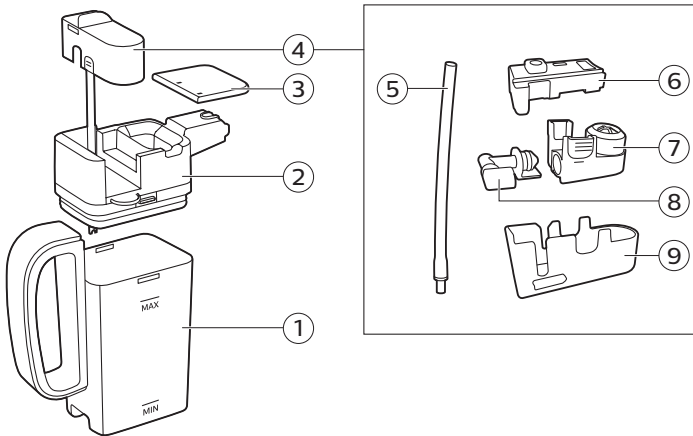

1. Maitosäiliö	4. Maitosuutin	7. Maidonvaahdotin ja liitin
2. Maitokannun yläosa	5. Maitoputki	8. Maidonvaahdottimen liitin
3. Maitokannun kansi	6. Kuminen kannatin	9. Maitosuuttimen kotelo

## Maitokannun yläosan purkaminen

- 1 Paina maitokannun (1) yläosan kummallakin puolella olevia vapautuspainikkeita ja nosta se pois maitosäiliöstä (kuva 29) (2).
- 2 Irrota maitosuutin maitokannun yläosasta. Käännä suutin ylösalaisin ja pidä siitä tiukasti kiinni. Vedä sitten maitoputki ja kuminen kannatin irti suuttimesta ja irrota putki kannattimesta (kuva 30).
- 3 Paina maidonvaahdottimen vapautuspainikkeita ja irrota maidonvaahdotin kumisesta kannattimesta (kuva 31).
- 4 Vedä maidonvaahdottimen liitin irti maidonvaahdotimesta (kuva 32).
- 5 Huuhtelee kaikki osat haalealla, juoksevalla vedellä.

## Maitokannun yläosan kokoaminen

- 1 Kokoaa maitovaahdotin suorittamalla kohdan Maitokannun yläosan purkamisen vaiheet 2–4 käänteisessä järjestyksessä.
- 2 Aseta maitosuutin takaisin maitokannun yläosaan.

3 Aseta maitokannun yläosa paikalleen maitokannuun.

Huomautus: Siirrä yläosan sisässä oleva tappi oikeaan asentoon ennen maitosuuttimen asettamista paikalleen maitokannun yläosaan. Jos tappi ei ole oikeassa asennossa, maitosuutinta ei voi asettaa paikalleen maitokannun (kuva 33) yläosaan.

## Kalkinpoisto

Käytä vain Philips kalkinpoistoainetta. Älä missään tapauksessa käytä rikkihappoa, suolahappoa tai etikkahappoa (viinietikkaa) sisältävää kalkinpoistoainetta, sillä se voi vahingoittaa laitteen vesijärjestelmää, eikä se ehkä poista kalkkia kunnolla. Takuu raukeaa, jos käytät muuta kuin Philips kalkinpoistoainetta. Takuu raukeaa myös silloin, jos et poista kalkkia laitteesta. Voit ostaa Philips kalkinpoistoainetta verkkokaupasta osoitteessa [www.saeco.com/care](http://www.saeco.com/care).

- 1 Kun laite pyytää sinua suorittamaan kalkinpoiston, käynnistä se painamalla käynnistyspainiketta ►. Voit käynnistää kalkinpoiston ilman laitteen kehotusta napauttamalla Clean (Puhdistus)  -kuvaketta ja valitsemalla sitten DESCALING (Kalkinpoisto). Käynnistä sitten kalkinpoisto noudattamalla näyttöön tulevia ohjeita.
- 2 Irrota tippa-alusta ja sakkasäiliö, tyhjennä ne ja aseta ne takaisin paikalleen.
- 3 Irrota vesisäiliö ja tyhjennä se. Irrota sitten AquaClean-suodatin.
- 4 Kaada vesisäiliöön koko pullollinen Philipsin kalkinpoistoainetta ja täytä vesisäiliö puhtaalla vedellä CALC CLEAN -merkkiin (kuva 34) asti. Aseta se sitten takaisin laitteeseen.
- 5 Irrota ja huuhtelee maitokannu. Täytä maitokannu vedellä MIN-merkkiin asti. Aseta maitokannu laitteeseen ja avaa maitosuutin.
- 6 Aseta suuri astia (1,5 l) kahvisuuttimen alle.
- 7 Kalkinpoisto kestää noin 20 minuuttia ja se koostuu kalkinpoisto-ohjelmasta ja huuhteluohjelmasta.
- 8 Odota, kunnes laite lopettaa veden annostelun.
- 9 Kun kalkinpoisto on suoritettu, sinun on huuhdeltava vesisäiliö ja vesijärjestelmä. Toimi näyttöön tulevien ohjeiden mukaan.
- 10 Aseta uusi AquaClean-suodatin vesisäiliöön.

Vinkki: AquaClean-suodattimen käyttö vähentää kalkinpoiston tarvetta.

## Toimenpiteet kalkinpoiston keskeytyessä

Voit päättää kalkinpoiston painamalla ohjauspaneelin käynnistyspainiketta. Jos kalkinpoisto keskeytetään ennen sen päättymistä, toimi seuraavasti:

- 1 Tyhjennä ja huuhtelee vesisäiliö perusteellisesti.
- 2 Täytä vesisäiliö CALC CLEAN -merkkiin asti kylmällä vedellä ja käynnistä laite uudelleen. Laite kuumenee ja suorittaa automaattisen huuhtelun.
- 3 Suorita ennen juomien annostelua manuaalinen huuhtelujakso. Jos haluat suorittaa manuaalisen huuhtelun, annostele ensin puoli säiliöllistä kuumaa vettä ja valmista sen jälkeen kaksi kupillista valmiiksi jauhettua kahvia lisäämättä jauhettua kahvia.

Huomautus: Jos kalkinpoistoa ei suoritettu loppuun, laitteessa on tehtävä uusi kalkinpoisto mahdollisimman pian.

## Virhekoodit

Alla on luettelo virhekoodeista, joiden syynä olevat ongelmat pystyt ehkä ratkaisemaan itse. Ohjevideot ovat käytettävissä osoitteessa [www.saeco.com/care](http://www.saeco.com/care). Jos näyttöön tulee jokin muu

virhekoodi, ota yhteyttä oman maasi Philips-kuluttajapalvelukeskukseen. Katso yhteystiedot takuulehtisestä.

Virhekoodi	Ongelma	Mahdollinen ratkaisu
01	Kahvikanava on tukossa.	Katkaise laitteesta virta ja irrota pistoke pistorasiasta. Irrota kahviyksikkö. Avaa sitten esijauhetun kahvin säiliön kansi ja aseta lusikan varsi kahvikanavaan. Liikuta kahvaa ylös- ja alaspäin, kunnes tukoksen aiheuttanut jauhettu kahvi putoaa alas (kuva 22). Yksityiskohtaisia ohjevideoita on osoitteessa <a href="http://www.saeco.com/care">www.saeco.com/care</a> .
03	Kahviyksikkö on likainen tai sitä ei ole voideltu hyvin.	Sammuta laite pääkytkimestä. Huuhtelee kahviyksikkö puhtaalla vedellä, anna sen kuivua ilmavassa paikassa ja sitten voitele se. Pehdy kappaleeseen "Kahviyksikön puhdistaminen" tai katso yksityiskohtaiset ohjevideot osoitteessa <a href="http://www.saeco.com/care">www.saeco.com/care</a> . Kytke sitten laitteeseen virta uudelleen.
04	Kahviyksikköä ei ole asetettu paikalleen oikein.	Sammuta laite pääkytkimestä. Irrota kahviyksikkö ja aseta se takaisin paikalleen. Varmista, että kahviyksikkö on oikeassa asennossa, ennen kuin asetat sen paikalleen. Katso lisätietoja kohdasta Kahviyksikön puhdistaminen tai katso yksityiskohtaiset ohjevideot osoitteessa <a href="http://www.saeco.com/care">www.saeco.com/care</a> . Kytke sitten laitteeseen virta uudelleen.
05	Vesijärjestelmässä on ilmaa.	Käynnistä laite uudelleen sammuttamalla se päävirtakytkimestä ja kytkemällä siihen virta uudelleen. Jos tämä onnistuu, annostelee 2–3 kupillista kuumaa vettä. Poista laitteesta kalkki, jos et ole tehnyt niin pitkään aikaan.
	AquaClean-suodatinta ei ole valmisteltu asianmukaisesti ennen asennusta tai se on tukkeutunut.	Irrota AquaClean-suodatin ja yritä valmistaa kahvia uudelleen. Jos tämä onnistuu, varmista, että AquaClean-suodatin on valmisteltu asianmukaisesti, ennen kuin asetat sen takaisin (katso 'AquaClean-suodattimen valmistelu aktivointia varten') paikalleen. Aseta AquaClean-suodatin takaisin vesisäiliöön. Jos tämä ei vielä onnistu, suodatin on tukkeutunut, ja se on vaihdettava.
14	Laite on ylikuumentunut.	Sammuta laite ja kytke siihen uudelleen virta 30 minuutin kuluttua.

## Lisävarusteiden tilaaminen

Käytä laitteen puhdistamiseen ja kalkinpoistoon ainoastaan Philipsin huoltotarvikkeita. Voit ostaa näitä tuotteita paikalliselta jälleenmyyjältä, valtuutetuista huoltokeskuksista tai verkosta osoitteesta [www.saeco.com/care](http://www.saeco.com/care).

Huoltotarvikkeet ja tyyppinumerot:

- Kalkinpoistoaine CA6700
- AquaClean-suodatin CA6903
- Kahviyksikön rasva HD5061
- Kahviöljynpoistotabletit CA6704
- Maitojärjestelmän puhdistusaine CA6705
- Huoltopakkaus CA6707

## Vianmääritys

Tähän osaan on koottu tavallisimmat laitteen käytössä ilmenevät ongelmat. Tukivideoita ja usein kysyttyjen kysymysten täydellisen luettelon löydät osoitteesta [www.saeco.com/care](http://www.saeco.com/care). Jos et pysty ratkaisemaan ongelmaa, ota yhteyttä oman maasi kuluttajapalvelukeskukseen. Yhteystiedot on ilmoitettu takuulehtisessä.

Ongelma	Syy	Ratkaisu
Tippa-alusta täyttyy nopeasti.	Tämä on normaalia. Laite käyttää vettä sisäjärjestelmän ja kahviyksikön huuhteluun. Osa vedestä virtaa sisäisestä järjestelmästä suoraan tippa-alustaan.	Tyhjennä tippa-alusta, kun täyden tippa-alustan ilmaisin ponnahtaa tippa-alustan kannen (kuva 21) läpi. Kerää huuhteluvesi asettamalla kuppi suuttimen alle.
Laite on DEMO (Esittely) -tilassa.	Painoit valmistilapainiketta yli 8 sekunnin ajan.	Sammuta laite ja kytke sitten siihen virta uudelleen laitteen takana olevalla pääkytkimellä.
Empty the coffee grounds container (Tyhjennä sakkasäiliö) -sanoma on yhä näytössä.	Laite ei tunnista sakkasäiliön tyhjentämistä virran ollessa katkaistuna.	Tyhjennä sakkasäiliö aina, kun laitteeseen on kytketty virta. Jos tyhjennät sakkasäiliön laitteen virran ollessa katkaistuna, sakkalaskuri ei nollaudu.
	Laite ei tunnista sakkasäiliön tyhjentämistä, jos sakkasäiliö asetetaan takaisin paikalleen liian nopeasti.	Älä aseta sakkasäiliötä takaisin, ennen kuin näytössä pyydetään tekemään niin.
Laite kehottaa tyhjentämään sakkasäiliön, vaikka säiliö ei ole täynnä.	Laite ei nollannut laskuria, kun sakkasäiliö tyhjennettiin edellisen kerran.	Odota aina noin 5 sekunnin ajan, ennen kuin asetat sakkasäiliön takaisin paikalleen. Näin sakkalaskuri nollautuu.
		Tyhjennä sakkasäiliö aina, kun laitteeseen on kytketty virta. Jos tyhjennät sakkasäiliön laitteen virran ollessa katkaistuna, sakkalaskuri ei nollaudu.
Sakkasäiliö on liian täysi, mutta näytössä ei näy Empty grounds container (Tyhjennä sakkasäiliö) -ilmoitusta.	Olet poistanut tippa-alustan tyhjentämättä sakkasäiliötä.	Jos tyhjennät sakkasäiliön laitteen virran ollessa katkaistuna, sakkalaskuri ei nollaudu. Näin sakkalaskuri nollautuu ja alkaa taas laskea oikein.
En pysty irrottamaan kahviyksikköä.	Kahviyksikkö ei ole oikeassa paikassa.	Nollaa laite seuraavalla tavalla: Aseta tippa-alusta ja sakkasäiliö takaisin paikalleen. Sulje sitten huoltoluukku, katkaise laitteesta virta ja kytke se uudelleen. Yritä irrottaa kahviyksikkö uudelleen.
	Et ole irrottanut sakkasäiliötä.	Irrota sakkasäiliö ennen kahviyksikön irrottamista.

Ongelma	Syy	Ratkaisu
	Laite on juuttunut kalkinpoistovaiheeseen.	Kahviyksikköä ei voi irrottaa kalkinpoiston ollessa käynnissä. Suorita kalkinpoisto ensin ja irrota kahviyksikkö sitten.
En pysty asettamaan kahviyksikköä paikalleen.	Kahviyksikkö ei ole oikeassa paikassa.	Nollaa laite seuraavalla tavalla: Aseta tippa-alusta ja sakkasäiliö takaisin paikalleen. Jätä kahviyksikkö pois laitteesta. Sulje huoltoluukku, kytke laitteeseen virta ja sammuta se. Laita sitten kahviyksikkö oikeaan asentoon ja aseta se sitten takaisin laitteeseen.
Kahvi on laihaa.	Jauhatusasetus on liian karkea.	Säädä jauhatusta hienommaksi (asetus pienemmäksi).
	Kahvin ulostulokanava on tukossa.	Puhdista kahvin ulostulokanava lusikan varrella. Katkaise sitten laitteesta virta ja kytke se uudelleen.
	Laite tekee itsesäätöjä.	Keitä muutama kupillinen kahvia.
	Kahviyksikkö on likainen tai se on voideltava.	Puhdista ja voitele kahviyksikkö.
Kahvi ei ole tarpeeksi kuumaa.	Käytät kylmiä kuppeja.	Esilämmitä kupit huuhtelemalla ne kuumalla vedellä.
	Valittu lämpötila on liian alhainen. Tarkista tuoteasetukset.	Määritä lämpötila korkeaksi tuoteasetuksissa.
	Lisäsit maitoa.	Riippumatta siitä, onko lisätty maito lämmintä tai kylmää, se alentaa aina jossain määrin kahvin lämpötilaa.
Kahvia ei tule ulos tai kahvi tulee ulos hitaasti.	AquaClean-suodatinta ei ole valmisteltu asianmukaisesti asennusta varten tai se on tukkeutunut.	Irrota AquaClean-suodatin ja yritä valmistaa kahvia uudelleen. Jos tämä onnistuu, varmista, että AquaClean-suodatin on valmisteltu asianmukaisesti, ennen kuin asetat sen takaisin paikalleen. Aseta valmisteltu suodatin takaisin paikalleen. Jos tämä ei vielä onnistu, suodatin on tukkeutunut, ja se on vaihdettava.
	Jauhatusasetus on liian hieno.	Säädä jauhatusta karkeammaksi (asetus suuremmaksi).
	Kahviyksikkö on likainen.	Puhdista kahviyksikkö.
	Kahvisuutin on likainen.	Puhdista kahvisuutin ja sen aukot neulalla.
	Kalkki tukkii järjestelmän.	Poista laitteesta kalkki.

Ongelma	Syy	Ratkaisu
Laite ei valmista kahta kupillista kahvia, vaikka painan käynnistyspainiketta kaksi kertaa.	Käynnistyspainikkeen kahden painalluksen välissä kului liian pitkä aika,	Paina käynnistyspainiketta nopeasti. Jos kahden painalluksen välissä on liian pitkä aika, pysäytystoiminto käynnistyy.
Maito ei vaahtoudu.	Maitokannu on likainen tai sitä ei ole asetettu oikein laitteeseen.	Puhdista kannu ja varmista, että asetat sen oikein laitteeseen.
	Maitosuutinta ei ole avattu kokonaan.	Varmista, että maitosuutin on oikeassa asennossa.
	Maitokannua ei ole kokonaan koottu.	Varmista, että kaikki osat (etenkin maitoputki) on koottu oikein.
	Käytetty maito ei sovi vaahtottamiseen.	Erilaiset maidot vaahtoutuvat eri tavalla ja ovat koostumukseltaan erilaisia. Seuraavien maitolaatujen on todettu testeissä vaahtoutuvan hyvin: lehmän kevyt- tai täysmaito, soijamaito ja laktoositon maito. Muita maitolaatuja ei ole testattu, ja ne eivät ehkä vaahtoudu hyvin.
Maito roiskuu.	Käyttämäsi maito ei ole tarpeeksi kylmä.	Varmista, että käytät jääkaapista otettua maitoa.
Laite vaikuttaa vuotavan.	Laite käyttää vettä sisäjärjestelmän ja kahviyksikön huuhteluun. Osa vedestä virtaa sisäisestä järjestelmästä suoraan tippa-alustaan.	Tyhjennä tippa-alusta, kun täyden tippa-alustan ilmaisin ponnahtaa tippa-alustan kannen (kuva 21) läpi. Kerää huuhteluvesi asettamalla kuppi suuttimen alle.
	Tippa-alusta on liian täynnä ja vuosi yli. Tämän vuoksi näyttää siltä, että laite vuotaa.	Tyhjennä tippa-alusta, kun täyden tippa-alustan ilmaisin ponnahtaa tippa-alustan kannen (kuva 21) läpi. Kerää huuhteluvesi asettamalla kuppi suuttimen alle.
	Laitetta ei ole asetettu vaakasuoralle pinnalle.	Aseta laite vaakasuoralle pinnalle siten, että täyden tippa-alustan ilmaisin toimii oikein.
En pysty aktivoimaan AquaClean-suodatinta, ja laite pyytää kalkinpoistoa.	Suodatinta ei ole vaihdettu ajoissa sen jälkeen, kun AquaClean-suodattimen kuvake alkoi välkkyä ja kapasiteetti laski 0 %:iin.	Tee laitteessa ensin kalkinpoisto ja aseta AquaClean-suodatin sen jälkeen.

Ongelma	Syy	Ratkaisu
	Et asentanut AquaClean-suodatinta ensiasennuksen aikana vaan vasta, kun oli valmistettu noin 25 kahvia (100 ml:n kuppien mukaan). Laitteessa ei saa olla lainkaan kalkkia ennen AquaClean-suodattimen asentamista.	Tee laitteessa ensin kalkinpoisto ja asenna uusi AquaClean-suodatin sen jälkeen. Kalkinpoiston jälkeen suodatinlaskuri nollautuu asetukseen 0/8. Vahvista suodattimen aktivointi aina laitteen valikossa. Tee tämä myös suodattimen vaihdon jälkeen.
Uusi vesisuodatin ei sovi paikalleen.	Yrität asentaa jonkin muun kuin AquaClean-suodattimen.	Vain AquaClean-suodatin sopii laitteeseen.
Laitteesta kuuluu ääniä.	On täysin normaalia, että laitteesta kuuluu käytön aikana ääniä.	Jos laitteesta alkaa kuulua muunlaisia ääniä, puhdista kahviyksikkö ja voitele se (katso 'Kahviyksikön voiteleminen').
Laitte ei reagoi ohjauspaneelin kuvakkeiden tai painikkeiden painamiseen.	Kosketat ohjauspaneelin mörillä käsillä.	Varmista että kätesi ovat kuivat, kun kosketat ohjauspaneelin kuvakkeita tai painikkeita.

## Tekniset tiedot

Valmistaja pidättää oikeuden parantaa tuotteen teknisiä ominaisuuksia. Kaikki esiasetetut määrät on likimääräisiä.

Kuvaus	Arvo
Koko (L x k x s)	222 x 335 x 436 mm
Paino	10–11 kg
Virtajohdon pituus	1 200 mm
Vesisäiliö	1,8 litraa, irrotettava
Kahvipapusaäiliön tilavuus	250 g
Kahvijauhesäiliön kapasiteetti	15 kiekkoa
Maitokannun tilavuus	550 ml
Suuttimen säädettävä korkeus	81–106 mm
Nimellisjännite – nimellisteho – virransyöttö	Katso huoltoluukun sisällä oleva arvokilpi







4219.440.7804.1 (10/2017) rev.00

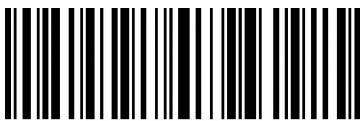

421944078041

[www.saeco.com/care](http://www.saeco.com/care)



>75% recycled paper  
>75% papier recyclé