



Saeco

PICOBARISTO
HD8925

ET KASUTUSJUHEND
HR KORISNIČKI PRIRUČNIK
LV LIETOTĀJA ROKASGRĀMATA
LT NAUDOTOJO VADOVAS
SL UPORABNIŠKI PRIROČNIK
SR УПУТСТВО ЗА КОРИШЋЕЊЕ
BG РЪКОВОДСТВО ЗА ПОТРЕБИТЕЛЯ
UK ПОСІБНИК КОРИСТУВАЧА

PHILIPS

Saeco, a Philips brand

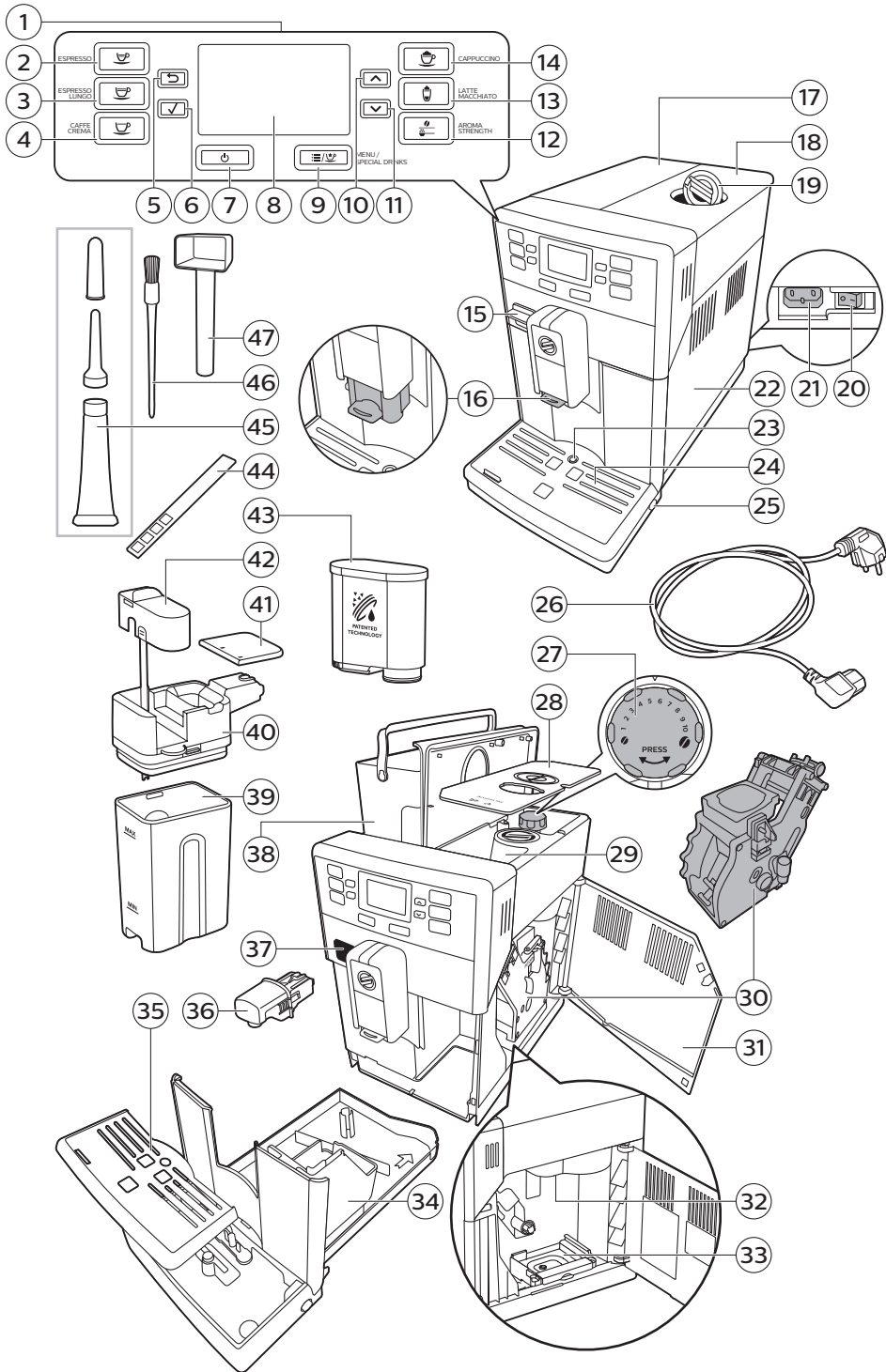

Sadržaj

Pregled aparata	30
Uvod	30
Prvo postavljanje	31
Filtar AquaClean	31
Aktiviranje filtra AquaClean	31
Promjena filtra AquaClean	33
Zamjena filtra AquaClean nakon što je iskorišteno 8 filtara	33
Mjerenje tvrdoće vode	33
Upravljačka ploča i zaslon	34
Gumbi za napitke uz jedan dodir	34
Tipke za navigaciju	34
Tipka MENU/SPECIAL DRINKS (Izbornik/posebna pića)	35
Gumb AROMA STRENGTH (Jačina arome)	35
Kuhanje kave	35
Kuhanje kave od zrna kave	35
Kuhanje kave od mljevene kave	35
Posebni napitci i vruća voda	36
Način odabira posebnih napitaka	36
Istjecanje vruće vode	36
Kuhanje napitaka na bazi mlijeka i mliječne pjene	36
Vrste i količine napitaka	37
Vrste napitaka	37
Količine napitaka	38
Podešavanje količine i okusa	38
Podešavanje količine kave i mlijeka	38
Podešavanje jačine kave	39
Podešavanje postavki mlinca	39
Čišćenje i održavanje	40
Tablica za čišćenje	40
Čišćenje sklopa za kuhanje	41
Čišćenje sklopa za kuhanje pod mlazom vode	41
Čišćenje sklopa za kuhanje tabletom za odmašćivanje kave	41
Ponovno umetanje sklopa za kuhanje	42
Podmazivanje	43
Čišćenje vrča za mlijeko	43
Funkcija za brzo čišćenje	43
Temeljito mjesečno čišćenje vrča za mlijeko	44
Tjedno čišćenje vrča za mlijeko	44
Mjesečno čišćenje vrča za mlijeko	45
Postupak uklanjanja kamenca	46
Način postupanja u slučaju prekida postupka uklanjanja kamenca	47
Ikone upozorenja i šifre pogrešaka	48
Značenje ikona upozorenja	48
Značenje šifri pogrešaka	49
Rješavanje problema	49

Pregled aparata

1	Korisničko sučelje	25	Tipka za otpuštanje podloške za kapanje
2	Tipka ESPRESSO	26	Kabel
3	Tipka ESPRESSO LUNGO	27	Gumb za odabir postavke mljevenja
4	Tipka CAFFÈ CREMA	28	Poklopac spremnika za zrna kave
5	Gumb Escape (Izlaz)	29	Spremnik za zrna kave
6	Gumb OK (u redu)	30	Element za kuhanje
7	Tipka za pasivni režim	31	Unutrašnjost servisnih vrata s uputama za čišćenje
8	Zaslon	32	Kanal za izlaz kave
9	Tipka MENU/SPECIAL DRINKS (Izbornik/posebna pića)	33	Ladica za ostatke kave
10	Gumb UP (gore)	34	Spremnik za ostatke mljevene kave
11	Gumb DOWN (dolje)	35	Poklopac pladnja
12	Gumb AROMA STRENGTH (Jačina arome)	36	Mlaznica raspršivača tople vode
13	LATTE MACCHIATO button	37	Otvor mlaznice raspršivača tople vode
14	Tipka CAPPUCCINO	38	Spremnik za vodu
15	Zaštitni poklopac	39	Spremnik za mlijeko
16	Podesiva mlaznica za ispuštanje kave	40	Sklop za istjecanje mlijeka
17	Poklopac spremnika za vodu	41	Poklopac sklopa za istjecanje mlijeka
18	Poklopac spremnika za zrna kave	42	Žlijeb za istjecanje mliječne pjene
19	Poklopac odjeljka za unaprijed mljevenu kavu	43	Filtar AquaClean
20	Glavna sklopka	44	Tester tvrdoće vode
21	Utikač za kabel	45	Tuba s mazivom s vrhom za nanošenje i čepom
22	Servisna vratašca	46	Četkica za čišćenje
23	Indikator napunjenosti pladnja	47	Mjerna žlica
24	Pladanj		

Uvod

Čestitamo na kupnji potpuno automatskog aparata Saeco za kavu! Kako biste iskoristili sve pogodnosti podrške koju nudi Saeco, registrirajte svoj proizvod na web-mjestu www.saeco.com/care.

Da bismo vam pomogli da što bolje iskoristite svoj aparat za kavu, Saeco nudi potpunu podršku na 4 različita načina:

- Zasebne kratke upute za prvo postavljanje i prvo korištenje.
- Ovaj korisnički priručnik za detaljnije informacije o korištenju aparata, čišćenju i uklanjanju kamenca te o rješavanju problema.
- Ovo je QR šifra. Skenirajte šifru za pristup videoisječcima s uputama o kuhanju najboljih kava, čišćenju aparata i za popis odgovora na česta pitanja. (www.saeco.com/care)
- Zasebna knjižica s važnim informacijama o sigurnosti.



Prvo postavljanje

Za prvo postavljanje slijedite upute u zasebnim kratkim uputama.

Napomena: Ovaj je aparat ispitan s kavom. Iako je pažljivo očišćen, možda su preostali ostaci kave. U svakom slučaju, jamčimo da je aparat potpuno nov.

Napomena: u okviru postupka početnog postavljanja aparata možete postaviti i filter AquaClean (pogledajte zasebne kratke upute). Ako filter AquaClean ne postavite pri prvom korištenju, možete to učiniti kasnije ulaskom u izbornik.

Filter AquaClean

Filter AquaClean osmišljen je da smanjuje nakupine kamenca u vašem aparatu za kavu i filtrira vodu kako bi se održala aroma i užitak svake šalice kave. Ako se koristite kompletno od 8 filtera AquaClean kao što je navedeno u ovom korisničkom priručniku, aparat ćete trebati očistiti od kamenca tek nakon 5000 šalica.

Napomena: prije početka upotrebe filtra AquaClean iz aparata trebate potpuno ukloniti kamenac. Ako pri prvoj upotrebi niste aktivirali filter, trebate aparat očistiti od kamenca prije nego što aktivirate filter.

Aktiviranje filtra AquaClean

Napomena: uvijek potvrdite aktiviranje filtra AquaClean u izborniku aparata kako je opisano u nastavku. To morate provesti i nakon zamjene filtra AquaClean. Aktiviranjem filtra AquaClean u izborniku aparata, aparat prati broj korištenih filtera. Nakon 8 promjena filtra, aparat vas podsjeća na čišćenje aparata od kamenca.

- 1 Upute o pripremi filtra AquaClean za upotrebu nalaze se u zasebnim kratkim uputama.

Napomena: protresite filtar AquaClean oko 5 sekundi, uronite ga naopako u vrč s hladnom vodom i pričekajte dok ne prestanu izlaziti mjehurići zraka.

- 2 Pritisnite gumb MENU/SPECIAL DRINKS (Izbornik / Posebni napitci), odaberite MENU (Izbornik) i potvrdite pritiskom gumba OK (U redu). Pomaknite se da biste odabrali opciju AQUACLEAN FILTER. Za potvrdu pritisnite gumb OK (U redu).

- Na zaslonu se prikazuje broj filtra AquaClean koji je prethodno postavljen, od 0 do 8 filtara.



- 3 Na zaslonu će se od vas zatraži želite li aktivirati filtar. Za potvrdu pritisnite gumb "Ok" (U redu).

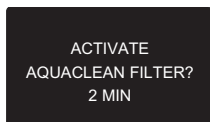

- 4 Na zaslonu će se od vas zatražiti da umetnete filtar i napunite spremnik za vodu. Pazite da spremnik napunite vodom do oznake razine MAX.

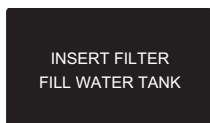

- 5 Na zaslonu će se prikazati poruka koja vas podsjeća da u aparat umetnete žlijeb za vruću vodu. Za potvrdu pritisnite gumb OK (U redu).

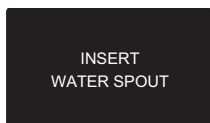

- 6 Na zaslonu će se prikazati poruka koja vas podsjeća da pod žlijeb za vruću vodu postavite posudu. Za potvrdu pritisnite gumb OK (U redu). Iz aparata počinje istjecati voda.

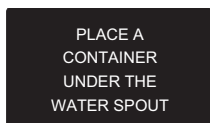

- Pojavljuje se zaslon za aktiviranje filtra s trakom napretka koja prikazuje napredak aktiviranja.

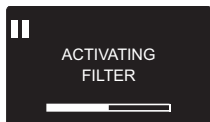

- Kada se dovrši aktiviranje, na zaslonu se prikazuje kvačica potvrde aktiviranja.





- Zatim se prikazuje zaslon spremnosti aparata za rad s ikonom AquaClean 100 % koji pokazuje da je filter aktiviran.

Promjena filtra AquaClean

Napomena: Zamijenite filter AquaClean čim kapacitet filtra padne na 0 %, a ikona filtra počine brzo treperiti. Zamijenite filter AquaClean barem svaka 3 mjeseca, čak i ako stroj još ne naznačuje da je potrebna zamjena.

Savjet: Preporučujemo da kupite novi filter kada kapacitet bude manji od 10%, a ikona filtra počine sporo treperiti. Time se osigurava da možete zamijeniti filter kada kapacitet dospije do 0 %.

- 1 Izvadite filter AquaClean i zamijenite ga novim filtrom AquaClean (također pogledajte zasebne kratke upute).
- 2 Pritisnite gumb MENU/SPECIAL DRINKS (Izbornik / Posebni napitci), a zatim se pomaknite do opcije AQUACLEAN FILTER. Za potvrdu pritisnite gumb OK (U redu).
 - Na zaslonu će se pojaviti upit za aktiviranje novog filtra.
- 3 Za potvrdu pritisnite gumb OK (u redu).
 - Na zaslonu će se automatski ažurirati broj filtera u upotrebi.
 - Natočite 2 šalice vruće vode (0,5 l) kako biste dovršili aktivaciju. Bacite tu vodu.



Zamjena filtra AquaClean nakon što je iskorišteno 8 filtera

- 1 Kada ikona filtra na zaslonu započne treperiti, pritisnite gumb MENU/SPECIAL DRINKS (Izbornik / Posebni napitci), pomaknite do opcije AQUACLEAN FILTER, a za potvrdu pritisnite gumb OK (U redu).
 - Na zaslonu se prikazuje poruka da aparat treba očistiti od kamenca prije aktiviranja novog filtra.
- 2 Pritisnite gumb OK (U redu) kako biste započeli postupak uklanjanja kamenca.
 - Ako postupak uklanjanja kamenca ne želite provesti odmah, nekoliko puta pritisnite gumb za izlaz kako biste izašli iz izbornika filtra.
- 3 Pri kraju postupka uklanjanja kamenca na zaslonu će se od vas zatraži želite li postaviti filter AquaClean.
 - Slijedite korake navedene u odjeljku 'Zamjena filtra AquaClean'.

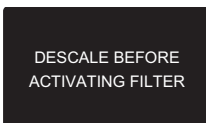

Mjerenje tvrdoće vode

Napomena: ako ste instalirali filter AquaClean, ne morate postaviti tvrdoću vode.

Kako biste mogli prilagoditi postavke aparata za lokalnu vodu, isporučenom trakom za ispitivanje tvrdoće vode izmjerite tvrdoću. Zadana tvrdoća vode

za aparat postavljena je na najvišu razinu (4). Ako se izmjerena tvrdoća vode razlikuje od toga, podesite postavku u izborniku aparata.

- 1 Traku za ispitivanje tvrdoće vode (isporučena uz aparat) 1 sekundu uronite u vodu iz slavine.
- 2 Uklonite traku za ispitivanje tvrdoće vode i pričekajte 1 minutu.
- 3 Provjerite koliko je kvadratića postalo crveno i provjerite tvrdoću vode u donjoj tablici.

broj kvadratića crvene boje	vrijednost koju treba postaviti	tvrdoća vode
■□□□	1	vrlo mekana voda
■ ■ □ □	2	mekana voda
■ ■ ■ □	3	tvrdna voda
■ ■ ■ ■	4	vrlo tvrda voda

- 4 Ponovo pritisnite gumb MENU (Izbornik), odaberite MENU (Izbornik) i pomaknite se za odabir tvrdoće vode. Odaberite odgovarajuću postavku tvrdoće vode i pritisnite gumb OK (U redu) za potvrdu.

Upravljačka ploča i zaslon

Ovaj aparat za espresso ima zaslon s razumljivim uputama za lako korištenje. Pročitajte odjeljak u nastavku za brza objašnjenja tipki.

Gumbi za napitke uz jedan dodir

Za brzu pripremu jednog od unaprijed postavljenih napitaka koristite gumb za napitke uz jedan dodir (ESPRESSO, ESPRESSO LUNGO, CAFFÉ CREMA, CAPPUCCINO i LATTE MACCHIATO).

- Vrč za mlijeko mora biti postavljen na svoje mjesto i pripremljen za korištenje kada odaberete cappuccino ili latte macchiato (pogledajte zasebne kratke upute).
- Napomena: Ako želite zaustaviti postupak kuhanja prije nego što aparat dovrši istjecanje unaprijed postavljene količine kave, pritisnite gumb OK (U redu) ili prethodno odabran gumb napitka.
- Možete podesiti količinu za espresso ili espresso lungo.
- Nakon pripreme napitka od mlijeka, aparat pokreće postupak QUICK CARAFE CLEAN (Brzo čišćenje vrča).

Tipke za navigaciju

Za kretanje kroz izbornik koristite gumb opisane u nastavku:



Gumb Escape (Izlaz): pritisnite ovaj gumb kako biste se vratili u glavni izbornik.



Gumb za gore: pritisnite ovaj gumb kako biste se zaslonom izbornika pomicali prema gore.



Gumb Ok (U redu): pritisnite ovaj gumb za odabir, potvrdu ili zaustavljanje funkcije.



Gumb za dolje: pritisnite ovaj gumb kako biste se zaslonom izbornika pomicali prema dolje.

Tipka MENU/SPECIAL DRINKS (Izbornik/posebna pića)

Pomoću gumba MENU/SPECIAL DRINKS (Izbornik/posebna pića) pripremite ostale napitke poput vruće vode i mliječne pjene. Gumb MENU (Izbornik) možete koristiti za promjenu sljedećih postavki:

- Language (Jezik): za postavljanje željenog jezika možete upotrijebiti gumb MENU (Izbornik).
- Kontrast zaslona
- Temperatura kave
- Vrijeme mirovanja: vrijeme nakon kojeg aparat prelazi u način rada čekanja.
- Tvrdoa vode: kako biste mogli prilagoditi postavke aparata za lokalnu vodu, izmjerite tvrdoću vode.
- Za aktiviranje filtra AquaClean
- Za pokretanje čišćenja kamenca

Gumb AROMA STRENGTH (Jačina arome)

Pomoću gumba AROMA STRENGTH (jačina arome) prilagodite jačinu kave ili skuhaite unaprijed mljevenu kavu.

Kuhanje kave

Kuhanje kave od zrna kave

Oprez: koristite samo kavu u zrnu za espresso. U spremnik za zrna kave nikada nemojte stavljati mljevenu kavu, neprženu ili karmeliziranu kavu u zrnu, jer biste tako mogli oštetiti aparat.

Za kuhanje kave slijedite upute u zasebnim kratkim uputama.

Za kuhanje dvije šalice napitka espresso ili espresso lungo, dvaput pritisnite gumb željenog napitka. Aparat automatski izvodi dva ciklusa mljevenja uzastopno.

Napomena: poklopac spremnika za zrna kave čuva svježinu zrna kave.

Kuhanje kave od mljevene kave

Kada kuhate kavu od mljevene kave, koristite priloženu mjernu posudu kako biste stavili pravilnu dozu u odjeljak za mljevenu kavu. Nemojte dodavati previše mljevene kave kako se ladica za talog ne bi začepila.

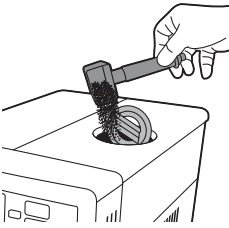

- 1 Podignite poklopac odjeljka za mljevenu kavu.
- 2 Uspite **jednu** mjernu posudu mljevene kave u odjeljak za mljevenu kavu i zatvorite poklopac.

Oprez: U odjeljak za mljevenu kavu nemojte stavljati nikakav drugi sadržaj osim mljevene kave jer u suprotnom može doći do oštećenja aparata.

- 3 Stavite šalicu ispod žlijeba za istjecanje kave.
- 4 Pritisnite gumb AROMA STRENGTH (jačina arome) i odaberite funkciju kuhanja unaprijed mljevene kave.
- 5 Za potvrdu pritisnite gumb OK (U redu).
Aparat automatski započinje kuhanje odabranog napitka.

Napomena: S mljevenom kavom možete istodobno kuhati samo jedan napitak od kave.

Posebni napitci i vruća voda

Način odabira posebnih napitaka

- 1 Pritisnite gumb MENU/SPECIAL DRINKS (Izbornik / Posebni napitci) i odaberite opciju DRINKS (Napitci).
- 2 Za potvrdu pritisnite gumb OK (U redu).
- 3 Pomičite se izbornikom i odaberite željeni napitak.

Istjecanje vruće vode

Oprez: kada započne kuhanje, para i vruća voda mogu špricati izvan žlijeba za istjecanje vruće vode. Žlijeb za istjecanje vruće vode uklonite tek kada se završi kuhanje.

- 1 Umetnite žlijeb za istjecanje vruće vode.
- 2 Pritisnite gumb MENU/SPECIAL DRINKS (Izbornik / Posebni napitci). Odaberite DRINKS (Napitci), potvrdite i pomičite se kako biste odabrali HOT WATER (Vruća voda).

Oprez: kada je postavljen žlijeb za istjecanje vruće vode u izborniku odaberite samo funkciju HOT WATER (Vruća voda).

- 3 Za potvrdu pritisnite gumb OK (u redu). Zaslom će vas podsjetiti da morate postaviti mlaznicu za istjecanje vruće vode – pritisnite gumb OK (U redu). Iz aparata počinje istjecati vruća voda.
- 4 Kako biste zaustavili istjecanje vruće vode, pritisnite gumb OK (U redu).

Kuhanje napitaka na bazi mlijeka i mliječne pjene

Napomena: za više informacija o korištenju vrča za mlijeko, pročitajte kratke upute ili skenirajte QR šifru da biste pristupili odgovarajućem web-mjestu za videoisječke s uputama.

Oprez: prije nego što odaberete napitak od kave na bazi mlijeka ili mliječnu pjenu provjerite je li postavljen vrč za mlijeko te je li otvoren žlijeb za istjecanje mliječne pjene. Ako vrč za mlijeko nije pravilno postavljen, para i vruće mlijeko mogu prskati izvan žlijeba za istjecanje mliječne pjene.

- 1 Stavite šalicu ispod otvorenog žlijeba za istjecanje mliječne pjene.
- 2 Odaberite svoj napitak na bazi mlijeka.
 - Pritisnite gumb uz jedan dodir CAPPUCCINO ili LATTE MACCHIATO da biste odmah skuhalo jedan od ta dva napitka s mlijekom.
 - Pritisnite gumb MENU/SPECIAL DRINKS (Izbornik / Posebni napitci), odaberite opciju DRINKS (Napitci) i pomaknite se prema dolje kako biste odabrali MILK FROTH (Mliječna pjena).
 - Aparat vas podsjeća da morate postaviti vrč za mlijeko i otvoriti žlijeb za istjecanje mliječne pjene.
- 3 U šalicu ili čašu iz aparata prvo istječe prethodno postavljena količina mliječne pjene, a zatim i prethodno postavljena količinu kave.
 - Kako biste zaustavili istjecanje mlijeka ili kave, pritisnite gumb OK (U redu).
- 4 Nakon što napitak od kave na bazi mlijeka proključa, na zaslonu će se od vas zatražiti provođenje postupka brzog čišćenja vrča za mlijeko. Imate 10 sekundi za aktiviranje postupka brzog čišćenja. Postupak brzog čišćenja možete provesti i dok je mlijeko u vrču. Preporučuje se provođenje postupka brzog čišćenja najmanje jednom dnevno. Dvput pritisnite gumb OK (U redu) kako biste potvrdili da želite provesti postupak brzog čišćenja odmah ili pritisnite gumb za izlaz, ako ga želite provesti kasnije.

Vrste i količine napitaka

Vrste napitaka

Naziv napitka	Opis	Kako odabrati
Espresso	Kava s gustim vrhnjem poslužena u maloj šalici	Gumb za napitke uz jedan dodir na upravljačkoj ploči
Espresso lungo	Duži espresso s debelim slojem vrhnja poslužen u šalici srednje veličine	Gumb za napitke uz jedan dodir na upravljačkoj ploči
Ristretto	Kraći espresso s debelim slojem vrhnja poslužen u maloj šalici	MENU/SPECIAL DRINKS (Izbornik/posebna pića)
Caffè crema	Dugi espresso s debelim slojem vrhnja poslužen u velikoj šalici	MENU/SPECIAL DRINKS (Izbornik/posebna pića)
Double espresso	Double espresso s gustim vrhnjem poslužen u maloj šalici	MENU/SPECIAL DRINKS (Izbornik/posebna pića)
Cappuccino	1/3 espresso, 1/3 toplo mlijeko i 1/3 mliječna pjena posluženo u velikoj šalici	Gumb za napitke uz jedan dodir na upravljačkoj ploči

Naziv napitka	Opis	Kako odabrati
Baby cappuccino	Manji cappuccino poslužen u šalici srednje veličine	MENU/SPECIAL DRINKS (Izbornik/posebna pića)
Flat white	Kava s toplim mlijekom pokrivena tankim slojem pjene poslužena u visokoj čaši	MENU/SPECIAL DRINKS (Izbornik/posebna pića)
Latte macchiato	Dugi mlaz vrućeg mlijeka s pjenom i mlaz espressa poslužen u visokoj čaši	Gumb za napitke uz jedan dodir na upravljačkoj ploči
Milk froth (Mliječna pjena)	Vruće mlijeko s pjenom	MENU/SPECIAL DRINKS (Izbornik/posebna pića)
Hot water (vruća voda)		MENU/SPECIAL DRINKS (Izbornik/posebna pića)

Količine napitaka

Naziv napitka	Standardna količina	Raspon količine
Espresso	40 ml	20 – 230 ml
Ristretto	30 ml	20 – 230 ml
Espresso Lungo	80 ml	20 – 230 ml
Caffè Crema	125 ml	20 – 230 ml
Espresso Double	60 ml (dvostruko mljeven)	40 – 230 ml
Hot water (vruća voda)	300 ml	50 – 450 ml

Podešavanje količine i okusa

Podešavanje količine kave i mlijeka

Količinu napitka koji kuhate možete prilagoditi vlastitom ukusu i veličini šalice.

Oprez: nemojte koristiti šalice promjera većeg od 8 cm kako biste izbjegli oštećenje prednje ploče.

Napomena: savjetujemo da koristite staklene šalice ili šalice s keramičkim rubom.





- 1 Za podešavanje dužine espressa pritisnite i zadržite gumb ESPRESSO dok se na zaslonu ne prikaže ikona MEMO (Memoriranje).
 - Aparat ulazi u fazu programiranja i započinje kuhanje odabranog napitka.

- 2 Kada se u šalicu ulije željena količina espressa pritisnite gumb OK (U redu).
 - Kvačica na zaslonu označava da je gumb programiran: svaki put kada se pritisne, aparat će kuhati postavljenu količinu espressa.

Napomena: Da biste postavili količinu espressa lungo, caffè creme, cappuccina i latte macchiata slijedite isti postupak: pritisnite i zadržite gumb napitka te pritisnite gumb OK (U redu) kada se u šalicu ulije željena količina. Kako biste podesili količinu napitaka od kave na bazi mljeka, prvo umetnite vrč za mljeko i pohranite količinu mljeka, a zatim i količinu kave.

Podešavanje jačine kave

Za promjenu jačine kave pritisnite gumb AROMA STRENGTH (Jačina arome). Svaki put kada pritisnete gumb AROMA STRENGTH (Jačina arome) za jedan se stupanj promijeni jačina arome. Na zaslonu se prikazuje odabrana jačina koja se može spremirati jedino tijekom kuhanja kave.

- | | | |
|---|---|--------------|
| 1 |  | 1 Vrlo blaga |
| 2 |  | 2 Blaga |
| 3 |  | 3 Obična |
| 4 |  | 4 Jaka |
| 5 |  | 5 Vrlo jaka |

Napomena: iz aparata automatski istječe količina kave koja odgovara svakoj od postavljenih jačina kave.

Napomena: za kuhanje kave unaprijed mljevenom kavom možete koristiti i gumb AROMA STRENGTH (jačina arome).

Napomena: nakon podešavanja jačine kave, zaslon ponovo prikazuje glavni izbornik i sprema odabranu jačinu arome za kuhanje kave.

Podešavanje postavki mlinca

Postavke mlinca možete podesiti pomoću gumba za podešavanje mlinca u spremniku za kavu. Bez obzira na to koja je postavka odabrana, keramički mlinac za kavu jamči savršenu ujednačenost mljevenja za svaku šalicu kave koju skuhate. To održava potpunu aromu kave i daje savršen okus svakoj šalici.

Napomena: Postavke mlinca možete podesiti samo kada aparat melje kavu u zrnju.

Oprez: Nemojte okretati gumb za podešavanje mljevenja za više od jednog stupnja odjednom da ne biste oštetili mlinac.

- 1 Stavite šalicu ispod žlijeba za istjecanje kave.
- 2 Podignite poklopac ljevka za kavu u zrnju.
- 3 Pritisnite gumb ESPRESSO.

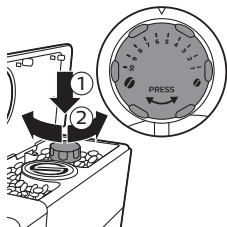

- 4 Kada mlinac započne mljeti pritisnite gumb za podešavanje mlinca i okrenite ga ulijevo ili udesno.
- Možete odabrati 10 različitih postavki mlinca. Što je niža postavka, kava je jača.

Čišćenje i održavanje

Napomena: u donjoj tablici provjerite kada i na koji način treba očistiti odvojive dijelove aparata. Za detaljne informacije o čišćenju sklopa za kuhanje i uklanjanju kamenca iz aparata pročitajte odgovarajuća poglavlja u nastavku ili otvorite odgovarajuće web-mjesto www.saeco.com/care.

Tablica za čišćenje

Opis dijelova	Kada čistiti	Kako čistiti
Element za kuhanje	Tjedno	Odvojite sklop za kuhanje i temeljito ga operite pod slavinom.
	Ovisno o vrsti korištenja	Podmažite sklopa za kuhanje.
	Mjesečno	Očistite sklop za kuhanje tabletom za odmašćivanje kave.
Spremnik za mlijeko	Nakon svake uporabe	Izvršite postupak QUICK CARAFE CLEAN (Brzo čišćenje vrča) kako je navedeno na aparatu nakon pripreme napitka od mlijeka.
	Dnevno	Očistite vrč za mlijeko temeljito. Ako već niste pripremili napitak na bazi mlijeka, funkciju QUICK CLEAN (Brzo čišćenje) možete odabrati i putem izbornika.
	Tjedno	Rastavite vrč za mlijeko i očistite sve dijelove vodom iz slavine.
	Mjesečno	Za ovaj ciklus čišćenja koristite sredstvo CA6705 za čišćenje kruga kretanja mlijeka marke Saeco.
Posuda za prikupljanje tekućine	Čim iz podloge za kapanje iskoči indikator „podloga za sakupljanje je puna”, ispraznite je.	Podlogu za sakupljanje ispraznite i operite vodom iz slavine.
Spremnik za ostatke mljevene kave	Kada vam odgovara	Ispraznite posudu za talog i operite je mlakom vodom iz slavine. Aparat mora biti uključen tijekom pražnjenja i čišćenja posude za talog.

Opis dijelova	Kada čistiti	Kako čistiti
Spremnik za vodu	Kada vam odgovara	Očistite ga pod mlazom vode.
Odjeljak za unaprijed mljevenu kavu / kanal za izlaz kave	Tjedno	Očistite gornji dio kanala za izlaz kave drškom žlice kao što je prikazano u nastavku.

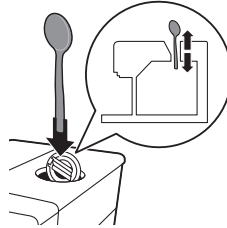

Čišćenje sklopa za kuhanje

Napomena: skenirajte QR šifru ili otvorite www.saeco.com/care za detaljne upute za rastavljanje i čišćenje sklopa za kuhanje.

Pozor: sklop za kuhanje nemojte prati u aparatu za pranje posuda i nemojte se koristiti sredstvima za čišćenje. To može izazvati kvar sklopa za kuhanje i negativno se odraziti na okus kave.

Čišćenje sklopa za kuhanje pod mlazom vode

- 1 Isključite aparat i iskopčajte ga iz napajanja.
- 2 Uklonite podlogu za sakupljanje i posudu za talog.
- 3 Otvorite servisna vratašca.
- 4 Pritisnite gumb PUSH (Gurni) (1) i povucite dršku sklopa za kuhanje kako biste ga izvadili iz aparata (2).

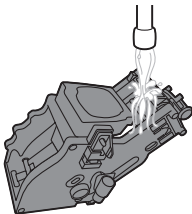
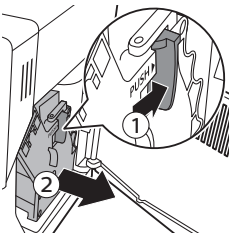

- 5 Sklop za kuhanje temeljito isperite mlakom vodom. Pažljivo očistite gornji filter.
- 6 Pustite sklop za kuhanje da se osuši na zraku.

Napomena: sklop za kuhanje nemojte brisati krpom kako biste spriječili nakupljanje vlakana u sklopu.

Čišćenje sklopa za kuhanje tabletom za odmašćivanje kave

Oprez: za čišćenje koristite samo tablete za uklanjanje ulja kave. Nisu namijenjene uklanjanju kamenca.

- 1 Stavite posudu ispod žlijeba za istjecanje kave.

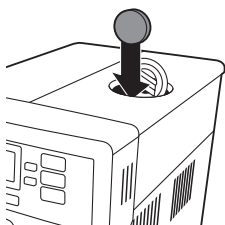

- 2 Pritisnite gumb AROMA STRENGTH (Jačina arome) i odaberite funkciju GROUND COFFEE (Mljevena kava).
- 3 Tablet u odmašćivanje stavite u odjeljak za mljevenu kavu.
- 4 Pritisnite gumb CAFFÈ CREMA. Iz aparata istječe voda kroz žlijeb za istjecanje kave.
- 5 Kada traka napretka dođe do sredine, glavni prekidač na stražnjoj strani aparata postavite u položaj OFF (Isključen).
- 6 Ostavite neka otopina za odmašćivanje djeluje približno 15 minuta.
- 7 Postavite glavni prekidač u položaj ON (Uključen). Pritisnite gumb za stanje pripravnosti.
- 8 Pričekajte dok aparat ne izvrši automatski ciklus ispiranja.
- 9 Provedite postupak 'Mjesečnog čišćenja sklopa za kuhanje' .
- 10 Uklonite pladanj za ocjeđivanje i posudu za talog. Ladicu za ocjeđivanje i posudu za talog ispraznite i vratite natrag u aparat.
- 11 Pritisnite gumb AROMA STRENGTH (Jačina arome) i odaberite funkciju GROUND COFFEE (Mljevena kava)..
- 12 Pritisnite gumb CAFFÈ CREMA. Iz aparata istječe voda kroz žlijeb za istjecanje kave.
- 13 Dvapat ponovite korake 12 i 13. Bacite vodu koja je istekla.

Ponovno umetanje sklopa za kuhanje

- 1 Prije nego što gurnete sklop za kuhanje natrag u aparat, provjerite poklapaju li se dvije žute bočne referentne oznake. Ako se ne poklapaju, poduzmite sljedeće korake:

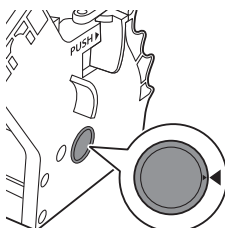

- Provjerite dodiruje li ručica podnožje sklopa za kuhanje.

- 2 Provjerite je li žuta kukica za zaključavanje sklopa za kuhanje u ispravnom položaju.

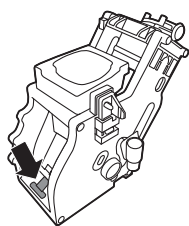

- Da biste ispravno postavili kuku, gurnite je prema gore, tako da se nađe u najvišem položaju.

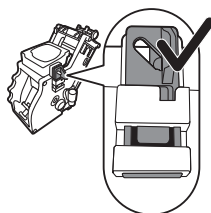

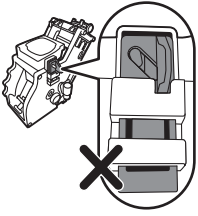

- Ako je i dalje u najnižem položaju, kukica nije u ispravnom položaju.

- 3 Duž bočnih vodilica gurajte sklop za kuhanje natrag u aparat, sve dok se čujno ne uglati na mjesto.

Oprez: nemojte pritiskati gumb PUSH (Gurni).

- 4 Zatvorite servisna vratašca.

Podmazivanje

Za optimalan rad aparata, morate podmazivati sklop za kuhanje. Pogledajte tablicu dolje za učestalost podmazivanja. Za podršku, posjetite našu internetsku stranicu: www.saeco.com/care.

Učestalost korištenja	Br. napitaka koji se dnevno kuha	Učestalost podmazivanja
Low (Niska)	1-5	Svaka 4 mjeseca
Normalna	6-10	Svaka 2 mjeseca
Jaka	>10	Svaki mjesec

- 1 Isključite aparat i iskopčajte ga.
- 2 Odvojite sklop za kuhanje i isperite ga pod mlakom vodom iz slavine.
- 3 Nanesite tanak sloj maziva oko osovine na dnu dijela za kuhanje.

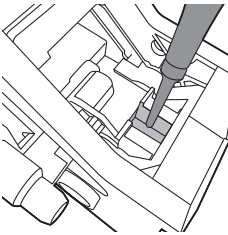

- 4 Nanesite tanak sloj maziva na vodilice na obje strane (pogledajte sliku).
- 5 Ponovo umetnite sklop za kuhanje.

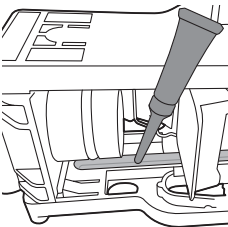

Tube s mazivom možete koristiti više puta.

Čišćenje vrča za mlijeko

Funkcija za brzo čišćenje

Nakon pripremanja napitka na bazi mlijeka, na zaslonu se pojavljuje ikona za čišćenje vrča.

- 1 Pritisnite gumb MENU (Izbornik) i odaberite QUICK CLEAN (Brzo čišćenje) te potvrdite pritiskom na gumb OK (U redu).
- 2 Postavite vrč za mlijeko i otvorite žlijeb za istjecanje mliječne pjene.

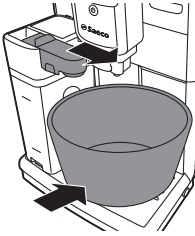

- 3 Stavite posudu pod mlaznicu za istjecanje mliječne pjene.
- 4 Pritisnite gumb OK (U redu) kako biste pokrenuli istjecanje vruće vode.

Temeljito mjesečno čišćenje vrča za mlijeko

Kako biste temeljito očistiti vrč za mlijeko, trebate redovito raditi sljedeće:

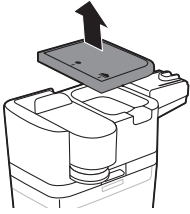

- 1 Uklonite poklopac sklopa za istjecanje mlijeka.

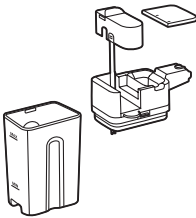

- 2 Podignuti žlijeb za istjecanje mlijeka na jedinici za istjecanje mlijeka.
- 3 Uklonite cijev za mlijeko iz mlaznice za mlijeko.
- 4 Cijev za mlijeko i mlaznicu za mlijeko temeljito isperite mlakom vodom iz slavine.

Tjedno čišćenje vrča za mlijeko

Žlijeb za mlijeko sastoji se od 5 dijelova. Rastavite sve dijelove jednom tjedno i očistite ih toplom vodom iz slavine. Sve dijelove osim spremnika za mlijeko možete prati u stroju za pranje posuda.

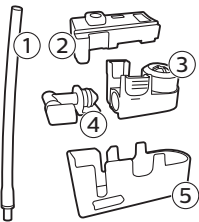

- 1 Cijev za mlijeko
 - 2 Gumeni oslonac
 - 3 Pjenilica mlijeka
 - 4 Priključak pjenilice mlijeka
 - 5 Kućište žlijeba za istjecanje mliječne pjene
- Rastavljanje žlijeba za istjecanje mliječne pjene

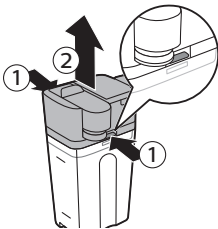

- 1 Pritisnite gumbе za otpuštanje s obje strane sklopa za istjecanje mlijeka (1) i podignite poklopac spremnika za mlijeko (2).

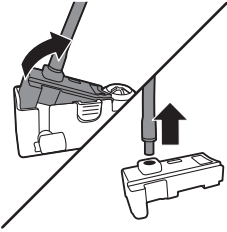

- 2 Okrenite sklop za istjecanje mlijeka prema gore i čvrsto ga držite u ruci. Izvucite cijev za mlijeko s gumenog oslonca.

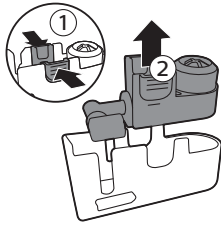

- 3 Pritisnite gumb pjenilice mlijeka i uklonite pjenilicu iz gumenog oslonca.

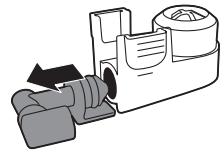

- 4 Izvucite priključak pjenilice mlijeka iz pjenilice.
 - 5 Sve dijelove isperite mlakom vodom iz slavine.
- Ponovno sastavljanje vrča za mlijeko

- 1 Kako biste ponovno sastavili žlijeb za istjecanje mliječne pjene, obrnutim redoslijedom slijedite korake od 2 do 4 odjeljka 'Rastavljanje žlijeba za istjecanje mliječne pjene'.
- 2 Žlijeb za istjecanje mliječne pjene vratite natrag u poklopac vrča za mlijeko.
- 3 Poklopac vrča za mlijeko vratite natrag na mjesto.

Napomena: prije nego što žlijeb za istjecanje mliječne pjene vratite natrag u poklopac vrča za mlijeko, pomaknite klin s unutarnje strane poklopca u pravilan položaj. Ako ovaj klin nije u pravilnom položaju, žlijeb za istjecanje mliječne pjene neće moći vratiti natrag u poklopac vrča za mlijeko.

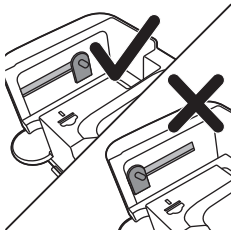

Mjesečno čišćenje vrča za mlijeko

Za ovaj ciklus čišćenja koristite samo sredstvo za čišćenje kruga kretanja mlijeka marke SAECO CA6705.

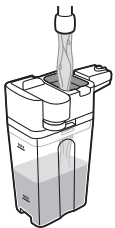

- 1 Sadržaj vrećice sredstva za čišćenje kruga kretanja mlijeka uspite u vrč za mlijeko. Zatim vrč za mlijeko napunite vodom do oznake razine MAX.
- 2 Umetnite vrč za mlijeko u aparat i stavite posudu pod žlijeb za istjecanje mliječne pjene.
- 3 Pritisnite gumb MENU (izbornik), odaberite opciju „DRINKS“ (napitci) i pomičite se do MILK FROTH (mliječne pjene). Pritisnite gumb OK (u redu) kako biste pokrenuli istjecanje otopine za čišćenje.
- 4 Ponavljajte 3. korak sve dok se vrč za mlijeko ne isprazni.
- 5 Kada se vrč isprazni, iz aparata uklonite posudu i vrč za mlijeko.
- 6 Temeljito isperite vrč za mlijeko i napunite ga svježom vodom do oznake razine MAX (Maksimalno).
- 7 Umetnite vrč za mlijeko u aparat.

- 8 Stavite posudu pod žlijeb za istjecanje mliječne pjene.
- 9 Pritisnite gumb MENU (izbornik) i u izborniku DRINKS (napitaka) odaberite MILK FROTH (mliječnu pjenu) kako biste započeli ciklus ispiranja vrča.
- 10 Ponavljajte 9. korak sve dok se vrč za mlijeko ne isprazni.

Napomena: nemojte nikada piti otopinu koja istječe tijekom ovog koraka.

- 11 Ponovite korake 6 – 10.
 - 12 Ciklus je dovršen kada iz aparata prestane istjecati voda.
 - 13 Rastavite sve dijelove i isperite ih toplom vodom iz slavine.
- Aparat je spreman za uporabu.

Postupak uklanjanja kamenca

Kada se na zaslonu prikaže upit "START DESCALING?" (Započni uklanjanje kamenca), iz aparata trebate ukloniti kamenac. Ako iz aparata ne uklonite kamenac kad se ta poruka pojavi na zaslonu, aparat će s vremenom prestati ispravno raditi. U tom slučaju popravak nije pokriven jamstvom.

Koristite se samo sredstvom za uklanjanje kamenca Philips. Ni u kojem slučaju nemojte upotrebljavati sredstvo za uklanjanje kamenca na bazi sumporne kiseline, klorovodične kiseline, sulfatne ili octene kiseline (ocat) jer to može oštetiti sklop za vodu u aparatu i ne otopiti pravilno kamenac.

Neupotrebljavanje sredstva za uklanjanje kamenca tvrtke Philips poništiti će vaše jamstvo. Ako ne uklonite kamenac s uređaja, to će također prouzročiti poništenje jamstva. Otopinu za uklanjanje kamenca Philips možete kupiti u mrežnoj trgovini na adresi: www.saeco.com/care.

Postupak uklanjanja kamenca traje 23 minute i obuhvaća ciklus uklanjanja kamenca (20 minuta) i ciklus ispiranja (3 minute). Ciklus uklanjanja kamenca ili ispiranja možete zaustaviti pritiskom gumba ESC (Napusti). Kako biste nastavili ciklus uklanjanja kamenca ili ispiranja, pritisnite gumb OK (U redu).

Napomena: tijekom uklanjanja kamenca nemojte vaditi sklop za kuhanje.

Upozorenje: Nemojte piti otopinu za uklanjanje kamenca ili vodu istočenu tijekom postupka uklanjanja kamenca.

- 1 Uklonite pladanj za kapanje i posudu za talog, ispraznite i očistite ih, pa ih vratite natrag na mjesto.
- 2 Stavite veliku posudu (1,5 l) ispod mlaznice za istjecanje kave.
- 3 Kada se na zaslonu prikaže upit 'Započni uklanjanje kamenca?', pritisnite gumb OK (U redu) kako biste započeli postupak uklanjanja kamenca.
- 4 Zaslon vas podsjeća da morate ukloniti filter AquaClean. Uklonite filter i pritisnite gumb OK (U redu).

Napomena: kako biste preskočili ciklus uklanjanja kamenca, pritisnite gumb za izlaz. Ako postupak uklanjanja kamenca želite provesti kasnije, pritisnite gumb MENU (Izbornik), odaberite MENU (Izbornik) i pomičite se do opcije DESCALING (uklanjanje kamenca). Za potvrdu pritisnite OK (U redu).

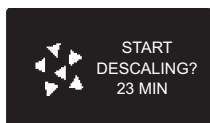

- 5 Zaslon vas podsjeća da morate isprazniti podlogu za kapanje. Za potvrdu pritisnite gumb OK (U redu).
- 6 Zaslon vas podsjeća da ste umetnuli vrč za mlijeko. Vrč za mlijeko napunite do pola vodom, umetnite vrč i otvorite žlijeb za istjecanje mlijeka. Za potvrdu pritisnite gumb OK (U redu).
- 7 Otopinu za uklanjanje kamenca ulijte u spremnik za vodu. Spremnik za vodu napunite svježom vodom do oznake razine CALC CLEAN (Čišćenje kamenca). Ponovo stavite spremnik za vodu u aparat. Za potvrdu pritisnite gumb OK (U redu).
 - Počet će prva faza postupka uklanjanja kamenca. Iz aparata u intervalima počinje istjecati otopina za uklanjanje kamenca.
 - Na zaslonu se prikazuje ikona za uklanjanje kamenca, indikator faze i trajanje. Prva faza traje 20 minuta.

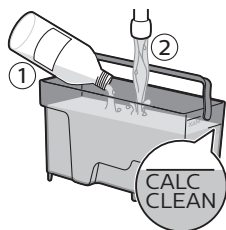

- 8 Ostavite neka otopina za uklanjanje kamenca istječe iz aparata dok se spremnik za vodu ne isprazni.
- 9 Izvadite spremnik za vodu i isperite ga.
- 10 Spremnik za vodu napunite svježom vodom do oznake razine CALC CLEAN (Čišćenje kamenca). Ponovo stavite spremnik za vodu u aparat i pritisnite OK (U redu).
- 11 Uklonite i isperite vrč za mlijeko. Vrč za mlijeko napunite vodom do oznake razine MIN (Minimalno). Umetnite vrč za mlijeko u aparat i otvorite žlijeb za istjecanje mliječne pjene.
- 12 Uklonite i ispraznite posudu te je vratite natrag pod žlijeb za istjecanje kave. Za potvrdu pritisnite OK (U redu).
- 13 Započinje druga faza ciklusa uklanjanja kamenca, a to je ciklus ispiranja. Ova faza traje 3 minute. Na zaslonu se prikazuje ikona za ispiranje i trajanje faze.

Napomena: Ako spremnik za vodu nije napunjen do razine CALC CLEAN (Čišćenje kamenca), možda će biti potrebno provesti još jedan ciklus ispiranja.

- 14 Pričekajte dok iz aparata ne prestane istjecati voda. Postupak uklanjanja kamenca dovršen je kada se na zaslonu pojavi kvačica.
- 15 Kako biste izašli iz ciklusa uklanjanja kamenca, pritisnite gumb OK (U redu). Aparat počinje postupak zagrijavanja i izvršava automatski ciklus ispiranja.
- 16 Uklonite i ispraznite posudu.
- 17 Nakon okončanog postupka uklanjanja kamenca provedite postupak 'Tjednog čišćenja vrča za mlijeko', kako biste očistili vrč za mlijeko.
- 18 Očistite sklop za kuhanje provođenjem ciklusa 'Tjednog čišćenja sklopa za kuhanje'.
- 19 Postavite novi filter AquaClean u spremnik za vodu.

Savjet: Korištenjem filtra AquaClean smanjujete potrebu za uklanjanjem kamenca.

Način postupanja u slučaju prekida postupka uklanjanja kamenca

Kada započnete s postupkom uklanjanja kamenca, morate pričekati da stroj provede cijeli postupak do samog kraja bez isključivanja aparata. Ako se

tijekom uklanjanja kamenca aparat zaglavi, pritiskom na gumb za stanje pripravnosti možete izaći iz postupka uklanjanja kamenca. U tom slučaju ili u slučaju kvara na napajanju, ili pri slučajnom isključenju kabela, učinite sljedeće:

- 1 Ispraznite spremnik za vodu i temeljito ga isperite.
- 2 Spremnik za vodu napunite do oznake razine CALC CLEAN (Čišćenje kamenca) i ponovno uključite aparat. Aparat će se zagrijati i izvršiti automatski ciklus ispiranja.
- 3 Prije zakuhavanja bilo kojeg napitka provedite ručni ciklus ispiranja.

Napomena: Ako postupak uklanjanja kamenca nije bio dovršen, postupak treba čim prije ponoviti.

Ikone upozorenja i šifre pogrešaka

Značenje ikona upozorenja

Ikone upozorenja prikazuju se u crvenoj boji. Popis ikona upozorenja koje se mogu pojaviti na zaslonu i njihovo značenje možete pronaći u nastavku.



Spremnik za vodu napunite svježom vodom do oznake razine MAX (Maksimalno).



Vrč za mlijeko nije postavljen. Umetnite vrč za mlijeko u aparat.



Lijevak za kavu u zrnu je prazan. U lijevak za kavu u zrnu stavite nova zrna.



Posuda za talog je puna. Provjerite je li aparat uključen. Pa uklonite i ispraznite posudu za talog.



Sklop za kuhanje nije u aparatu ili nije pravilno umetnut. Umetnite sklop za kuhanje.



Sklop za kuhanje blokiran je mljevenom kavom. Očistite sklop za kuhanje.

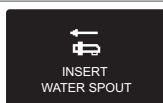

Nije postavljen žlijeb za istjecanje vruće vode. Umetnite žlijeb za istjecanje vruće vode.



Umetnite pladanj za ocjeđivanje i zatvorite servisna vratašca.



Ako se na zaslonu prikazuje šifra pogreške, u odjeljku "Značenje šifri pogrešaka" možete pronaći njezino značenje i savjet što glede toga možete poduzeti. Dok se na zaslonu prikazuje ova ikona, aparat se ne može koristiti.

Značenje šifri pogrešaka

U nastavku možete pronaći popis šifri pogrešaka koje se mogu pojaviti na zaslonu, njihovo značenje i način rješavanja. Ako navedena rješenja ne pomažu da se šifra pogreške ukloni sa zaslona i aparat dovede u uobičajeno radno stanje, obratite se korisničkoj službi tvrtke Saeco. Podatke o kontaktima možete potražiti u brošuri s jamstvom ili na web-mjestu www.saeco.com/care.

Kôd pogreške	Problem	Uzrok	Moguće rješenje
01	Mlinac za kavu zaglavljn	Začepljen je kanal za izlaz kave.	Temeljito očistite kanal za izlaz kave drškom mjerne žlice ili drškom žlice. Isključite aparat i ponovo ga uključite.
03 - 04	Pojavio se problem sa sklopom za kuhanje.	Zaprljan je sklop za kuhanje.	Uklonite sklop za kuhanje i očistite ga temeljito.
		Sklop za kuhanje nije pravilno postavljen.	Uklonite sklop za kuhanje i ponovo ga umetnite. Prije nego što gurnete sklop za kuhanje natrag u aparat, provjerite poklapaju li se dvije bočne referentne oznake.
05	Problem je u sklopu za vodu.	U sklop za vodu ušao je zrak.	Nekoliko puta uklonite i vratite natrag stavite spremnik za vodu. Provjerite jeste ga ispravno umetnuli u aparat. Provjerite je li pretinac spremnika za vodu čist.
			Ako koristite filtar AquaClean: uklonite filtar AquaClean iz spremnika za vodu i protresite ga da biste uklonili sav zrak iz filtra. Zatim vratite filtar AquaClean natrag na spremnik za vodu.
14	Aparat se pregrijavao.	To može imati ozbiljne posljedice.	Isključite aparat pa ga nakon 30 minuta ponovno uključite. Ovo ponovite 2 ili 3 puta.

Rješavanje problema

U ovom je poglavlju sažetak većine uobičajenih problema s kojima se možete susresti upotrebom aparata. Ako problem ne možete riješiti s pomoću informacija u nastavku, posjetite www.saeco.com/care kako biste pronašli popis često postavljanih pitanja ili se obratite centru za korisničku podršku u svojoj državi.

Problem	Uzrok	Rješenje
Aparat se ne uključuje.	Aparat je isključen ili je glavni prekidač u položaju OFF (isključeno) (0).	Provjerite je li kabel za napajanje pravilno umetnut.

Problem	Uzrok	Rješenje
		Pazite da je glavna sklopka postavljena na položaj ON (uključeno) (I).
Aparat je u načinu rada DEMO (Pokazni način rada).	Pritisnuli ste gumb pripravnosti duže od 8 sekundi.	S pomoću glavnog prekidača na stražnjoj strani aparata, isključite i zatim ponovno uključite aparat.
Podloga za sakupljanje brzo se puni.	To je uobičajeno. Aparat koristi vodu za ispiranje unutarnjeg sklopa i sklopa za kuhanje. Nešto vode kola unutarnjim sustavom izravno u podlogu za sakupljanje.	Kada na poklopcu podloge za kapanje iskoči indikator "podloga za kapanje je puna", ispraznite je.
		Stavite šalicu ispod žlijeba za istjecanje da biste prikupili vodu za ispiranje.
Ikona "posuda za talog kave je puna" ostaje prikazana.	Ispraznili ste posudu za talog dok je aparat bio isključen.	Posudu za talog uvijek praznite dok je aparat uključen. Ako je posuda za talog ispražnjena dok je aparat bio isključen, brojač ciklusa kave nije poništen. U tom će se slučaju na zaslonu prikazivati poruka "isprazni posudu za talog", čak i kada posuda nije puna.
	Prebrzo ste vratili posudu za talog.	Posudu za talog nemojte vratiti natrag dok se to od vas ne zatraži porukom na zaslonu.
Ne mogu ukloniti sklop za kuhanje.	Sklop za kuhanje nije u pravilnom položaju.	Zatvorite servisna vratašca. Isključite aparat i ponovo ga uključite. Pričekajte da se pojavi zaslon spremnosti aparata za rad i tada uklonite sklop za kuhanje.
	Niste uklonili posudu za talog.	Posudu za talog uklonite prije uklanjanja sklopa za kuhanje.
Ne mogu umetnuti sklop za kuhanje.	Sklop za kuhanje nije u pravilnom položaju.	Niste postavili sklop za kuhanje u ispravnom položaju prije ponovnog umetanja. Provjerite dodiruje li ručica podnožje sklopa za kuhanje i je li kukica sklopa za kuhanje u ispravnom položaju.
		Ponovno postavite aparat na sljedeći način: podlogu za kapanje i spremnik za mljevenu kavu vratite natrag na mjesto. Sklop za kuhanje ostavite izvan aparata. Zatvorite vrata za servisiranje i uključite i isključite aparat. Zatim pokušajte ponovno umetnuti sklop za kuhanje.

Problem	Uzrok	Rješenje
	Postupak uklanjanja kamenca je i dalje u tijeku.	Ako je postupak uklanjanja kamenca aktivan, nećete moći ukloniti sklop za kuhanje. Najprije dovršite postupak uklanjanja kamenca i zatim uklonite sklop za kuhanje.
Kava ima premalo vrhnja ili je vodenasta.	Mlinac je postavljen za pregrubo mljevenje.	Podesite mlinac za finije mljevenje.
	Nije odgovarajuća mješavina kave.	Promijenite mješavinu kave.
	Aparat izvodi samopodešavanje.	Skuhajte nekoliko šalica kave.
	Zaprljan je sklop za kuhanje.	Očistite sklop za kuhanje.
Kava curi kroz žlijeb za istjecanje kave.	Začepljen je žlijeb za istjecanje kave.	Sredstvom za čišćenje cijevi očistite žlijeb za istjecanje kave i njegove otvore.
	Začepljen je kanal za izlaz kave.	Očistite kanal za izlaz kave.
Kava nije dovoljno vruća.	Šalice koje koristite su hladne.	Prethodno zagrijte šalice tako da ih isperete toplom vodom.
	Postavili ste prenisku temperaturu. Provjerite postavke izbornika.	U izborniku temperaturu postavite na višu vrijednost.
	Dodali ste mlijeko.	Neovisno o tome je li mlijeko koje ste dodali toplo ili hladno, ono će uvijek do određene mjere smanjiti temperaturu kave.
Aparat melje kavu u zrnu, ali iz njega ne izlazi kava.	Začepljen je kanal za izlaz kave.	Temeljito očistite kanal za izlaz kave drškom mjerne žlice ili drškom žlice. Isključite aparat i ponovo ga uključite.
	Mlinac je postavljen za prefino mljevenje.	Podesite mlinac za grublje mljevenje.
	Zaprljan je sklop za kuhanje.	Očistite sklop za kuhanje.
	Zaprljan je žlijeb za istjecanje kave.	Sredstvom za čišćenje cijevi očistite žlijeb za istjecanje kave i njegove otvore.
Kava sporo izlazi.	Mlinac je postavljen za prefino mljevenje.	Koristite drugu mješavinu kave ili podesite mlinac.
	Zaprljan je sklop za kuhanje.	Očistite sklop za kuhanje.
	Začepljen je kanal za izlaz kave.	Temeljito očistite kanal za izlaz kave drškom mjerne žlice ili drškom žlice.
	Kružni rad aparata blokiran je kamencem.	Očistite aparat od kamenca.

Problem	Uzrok	Rješenje
Zapjenjeno mlijeko je prehladno.	Šalice su hladne.	Predgrijte šalice vrućom vodom.
Mlijeko ne pjeni.	Vrč za mlijeko je zaprljan ili nije ispravno postavljen.	Očistite vrč i provjerite jeste li ga postavili u pravilan položaj i umetnuli ispravno.
	Žlijeb za istjecanje mlijeka nije potpuno otvoren.	Provjerite je li žlijeb za istjecanje mlijeka postavljen u pravilan položaj.
	Vrč za mlijeko nema sve sastavne dijelove.	Provjerite jesu li svi dijelovi pravilno sastavljeni (naročito cijev za mlijeko)
	Vrsta mlijeka kojom se koristite nije pogodna za pjenjenje.	Različite vrste mlijeka daju pjenu različite količine i kvalitete. Ispitali smo sljedeće vrste mlijeka koje dokazano daju dobru mliječnu pjenu: poluobrano ili punomasno kravlje mlijeko, sojino mlijeko i mlijeko bez laktoze. Druge vrste mlijeka nisu ispitane i mogu davati manju količinu mliječne pjene.
Ne mogu aktivirati filter AquaClean i aparat traži uklanjanje kamenca.	Već ste 8 puta promijenili filter AquaClean. Nakon 8 promjena filtra AquaClean, morate očistiti aparat od kamenca.	Najprije iz aparata uklonite kamenac, a zatim postavite filter AquaClean. Filter AquaClean uvijek aktivirajte u izborniku. To također učinite kada zamjenjujete filter.
	Filter nije zamijenjen kada je na zaslonu počela treperiti ikona filtra AquaClean, a kapacitet je dospio do 0 %.	Najprije iz aparata uklonite kamenac, a zatim postavite filter AquaClean.
	Niste postavili filter AquaClean tijekom prvog postavljanja, nego tek nakon kuhanja približno 50 kava (na temelju šalice od 100 ml). Prije postavljanja filtra AquaClean iz aparata treba potpuno ukloniti kamenac.	Najprije iz aparata uklonite kamenac, a zatim postavite filter AquaClean. Nakon uklanjanja kamenca brojač filtra se ponovno postavlja na vrijednost 0/8. Uvijek potvrdite aktiviranje filtra u izborniku aparata. To također učinite nakon zamjene filtra.
	Niste aktivirali novi ili zamijenjeni filter AquaClean u izborniku aparata. Nakon zamjenjivanja filtra, trebate potvrditi aktivaciju putem izbornika aparata.	Najprije očistite aparat od kamenca. Zatim aktivirajte filter AquaClean u izborniku. To također učinite kada zamjenjujete filter.

Problem	Uzrok	Rješenje
Ikona filtra AquaClean ne pojavljuje se na ovom zaslonu nakon zamjene filtra.	Niste potvrdili aktiviranje filtra u izborniku aparata.	Potvrdite aktiviranje filtra u izborniku aparata. Ako se na zaslonu prikaže „START CALC CLEAN” (započni uklanjanje kamenca), najprije trebate ukloniti kamenac iz aparata. Uklonite filter AquaClean prije nego što to učinite te ga kasnije ponovno umetnite.
Postavljen je filter AquaClean, ali se poruka o potrebi uklanjanje kamenca i dalje prikazuje.	Niste aktivirali filter AquaClean u izborniku aparata.	Najprije iz aparata uklonite kamenac, a zatim postavite filter AquaClean. Ovo će ponovno postaviti brojač filtra na vrijednost 0/8. U izborniku aparata uvijek potvrdite aktivaciju filtra, također i nakon zamjene filtra.
Filter AquaClean ne odgovara.	Trebate ukloniti zrak iz filtra.	Pustite neka zračni mjehurići izađu iz filtra.
	U spremniku za vodu još ima vode.	Ispraznite spremnik za vodu prije postavljanja filtra.
	Pokušali ste postaviti drugi filter koji nije model AquaClean.	Samo filter AquaClean odgovara za vaš aparat.
Ispod aparata iscurila je voda.	Gumeni o-prsten nije pričvršćen za filter AquaClean.	Provjerite pakiranje o-prstena i pričvrstite ga za filter AquaClean.
	Podloga za kapanje je previše napunjena i prelijeva se.	Kada iz podloge za kapanje iskoči indikator „podloga za sakupljanje je puna”, ispraznite je. Podlogu za kapanje uvijek ispraznite prije nego što započnete s uklanjanjem kamenca.
	Aparat nije postavljen na vodoravnu površinu.	Postavite aparat na vodoravnu površinu da bi indikator "podloga za kapanje je puna" radio pravilno.

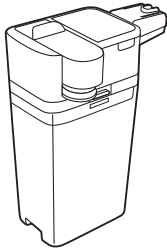

Milk
circuit
cleaner

V 21 feb '16
V 27 apr '16

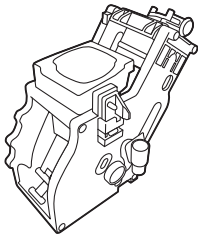

V 27 apr '16

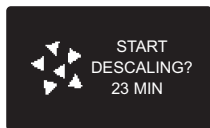
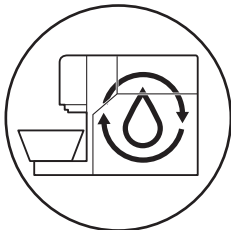

V 27 apr '16



4219.460.4193.1 (8/2017) rev.00



421946041931

www.saeco.com/care



>75% recycled paper
>75% papier recyclé