



PHILIPS

Super automatic
espresso machine

5000 series

EP5961, EP5960, EP5365
EP5364, EP5363, EP5361
EP5360, EP5065, EP5064
EP5060

CS UŽIVATELSKÁ PŘÍRUČKA
ET KASUTUSJUHEND
HR KORISNIČKI PRIRUČNIK
LV LIETOTĀJA ROKASGRĀMATA
LT NAUDOTOJO VADOVAS
HU FELHASZNÁLÓI KÉZIKÖNYV
PL INSTRUKCJA OBSŁUGI
RO MANUAL DE UTILIZARE
SL UPORABNIŠKI PRIROČNIK
SK NÁVOD NA POUŽITIE
SR УПУТСТВО ЗА КОРИШЋЕЊЕ
BG РЪКОВОДСТВО ЗА ПОТРЕБИТЕЛЯ
RU РУКОВОДСТВО ПОЛЬЗОВАТЕЛЯ
UK ПОСІБНИК КОРИСТУВАЧА
KK ПАЙДАЛАНУШЫ НҰСҚАУЛЫҒЫ



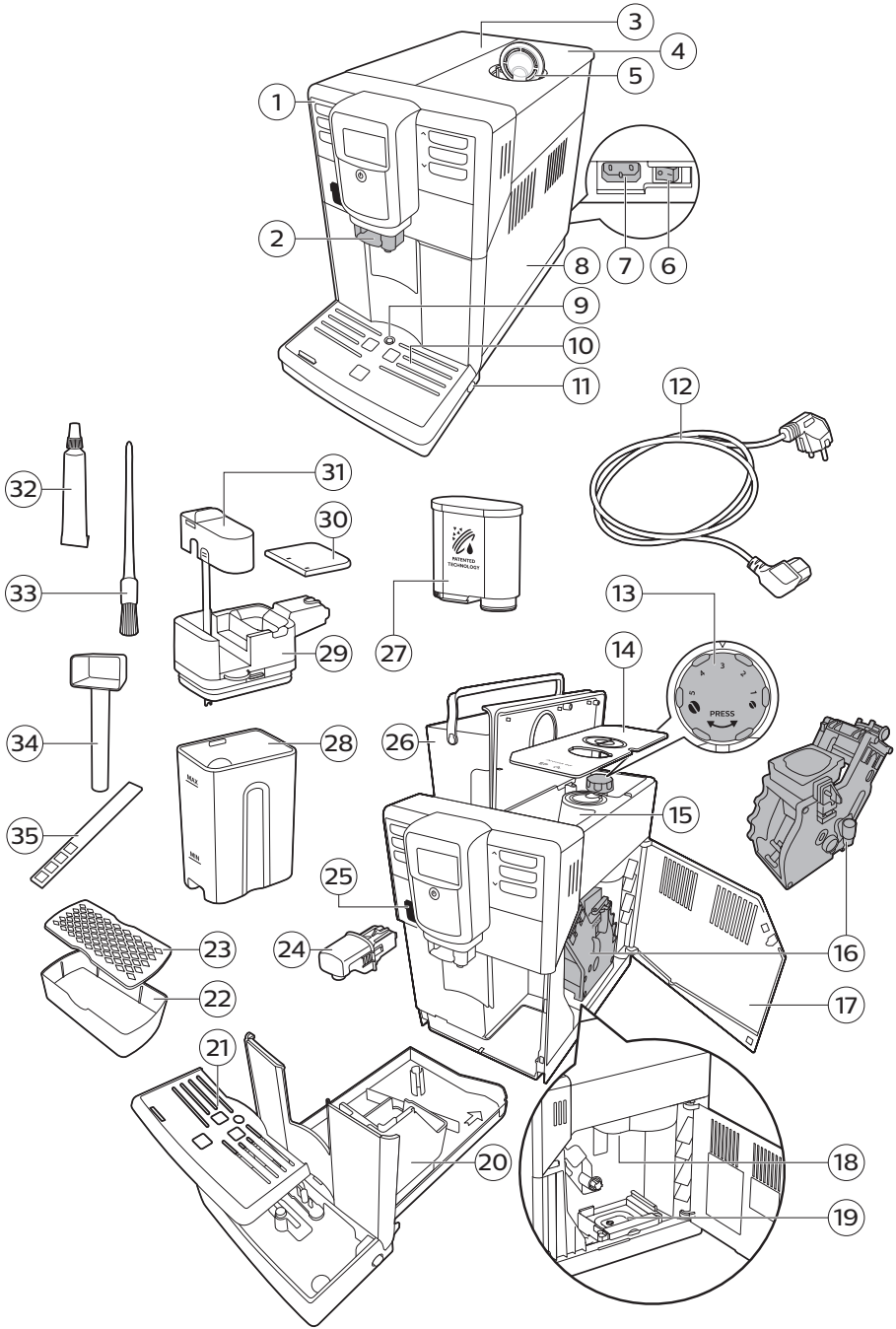

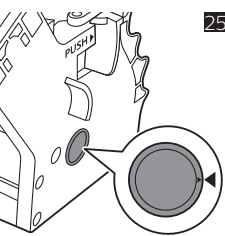
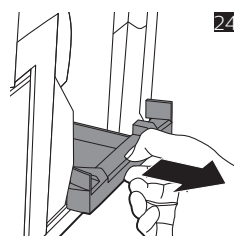
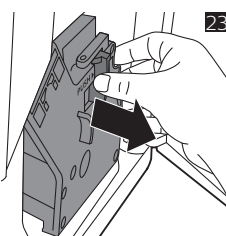
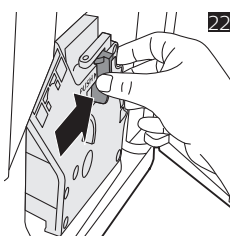
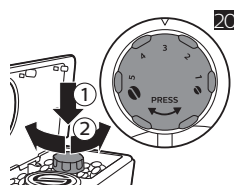
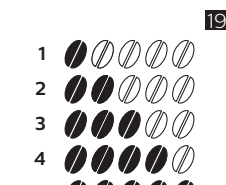
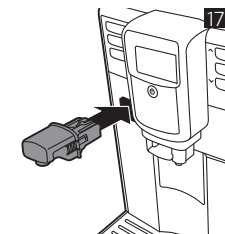
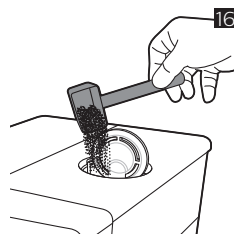
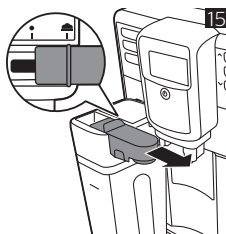
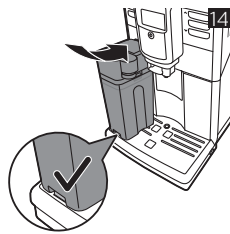
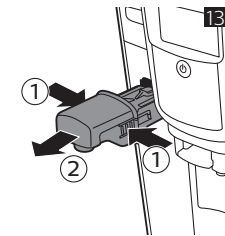
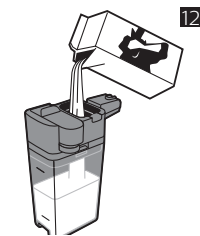
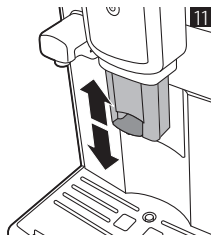
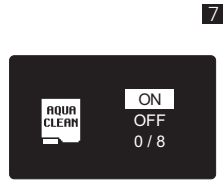
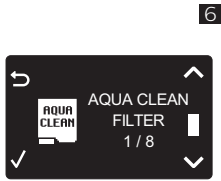
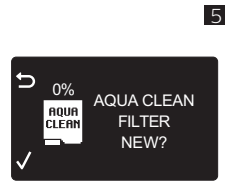
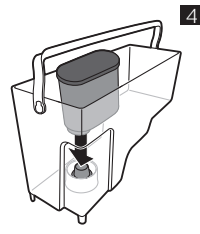
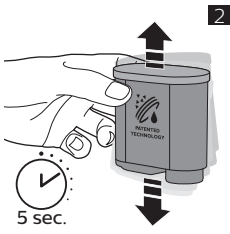

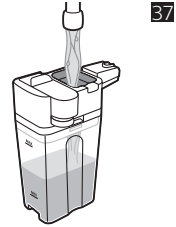
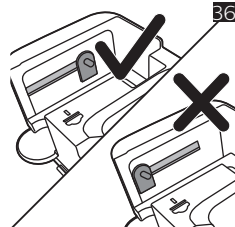
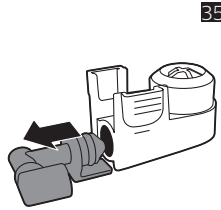
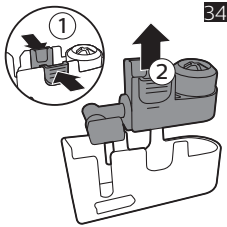
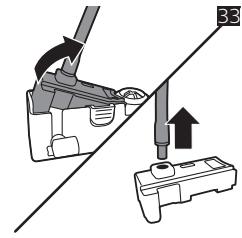
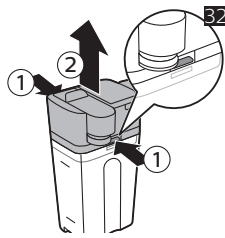
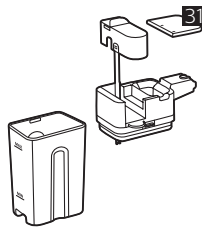
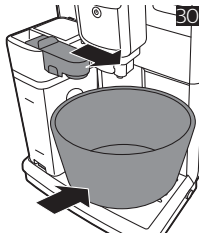
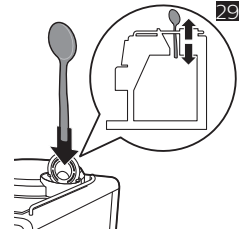
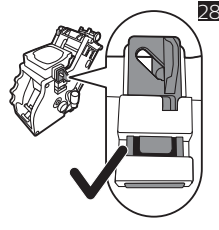
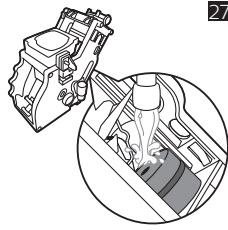
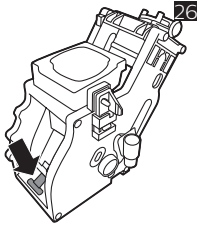

38

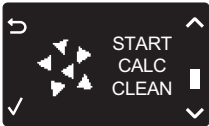

39



40

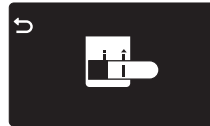

41



42

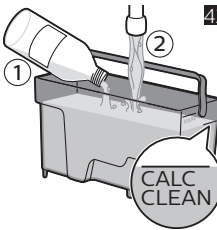

Tartalom

| | |
|-----------------------------------|-----|
| A készülék bemutatása (1. ábra) | 93 |
| Bevezetés | 94 |
| Az első üzembe helyezés | 94 |
| AquaClean szűrő | 94 |
| A vízkeménység mérése | 95 |
| A kezelőpanel használata | 96 |
| Italok főzése | 96 |
| Az italok testreszabása | 98 |
| A kávédaráló beállítása | 98 |
| A főzőegység kezelése | 99 |
| Tisztítás és karbantartás | 99 |
| A tejeskancsó tisztítása | 101 |
| Vízkömentesítés | 103 |
| Figyelmeztető ikonok és hibakódok | 104 |
| Tartozékok rendelése | 106 |
| Hibaelhárítás | 106 |
| Műszaki jellemzők | 109 |

A készülék bemutatása (1. ábra)

| | |
|--|---|
| 1 Kezelőpanel | 19 Kávémaradványok fiókja |
| 2 Állítható kávé- és tejadagoló cső | 20 Kávéörlemény-tartó |
| 3 Víztartály fedele | 21 Cseppfelfogó tálca fedele |
| 4 Szemeskávé-tartály fedele | 22 Presszókávé állvány tálcaja |
| 5 Az őrölt kávé tárolójának fedele | 23 Presszókávé állvány borítása |
| 6 Főkapcsoló | 24 Forróvíz-adagoló kifolyója |
| 7 Vezetékcsatlakozó | 25 Nyílás a forróvíz-adagoló kifolyójához |
| 8 Szervizajtó | 26 Víztartály |
| 9 „Cseppfelfogó tálca megtelt” kijelző | 27 AquaClean szűrő |
| 10 Cseppfelfogó tálca | 28 Tejtartó |
| 11 Cseppfelfogó tálca kioldógombja | 29 Tejadagoló egység |
| 12 Kábel | 30 Tejadagoló egység fedele |
| 13 Őrlésbeállító gomb | 31 Tejadagoló cső |
| 14 Szemeskávé-tartály fedele | 32 Zsírótubus (opcionális) |
| 15 Szemeskávé-tartály | 33 Tisztítókefe (opcionális) |
| 16 Főzőegység | 34 Mérőkanál |

| | | | |
|----|--|----|------------------------|
| 17 | A szervizajtó belseje, az elérhetőségekkel | 35 | Vízkeménységi tesztsík |
| 18 | Kávékieresztő cső | 36 | Védőburkolat |

Bevezetés

Köszönjük, hogy teljesen automatikus Philips kávéfőzőt vásárolt! A Philips által biztosított teljes körű támogatáshoz kérjük, regisztrálja termékét a www.philips.com/coffee-care oldalon.

A készülék első használata előtt figyelmesen olvassa el a különálló biztonsági füzetet, és őrizze meg későbbi használatra.

Annak érdekében, hogy a legtöbbet hozza ki a kávéfőzőből, a Philips teljes támogatást nyújt 3 különböző módon:

- 1 A különálló gyors üzembe helyezési útmutató az első üzembe helyezéshez és az első használathoz.
- 2 Részletesebb tudnivalók érdekében tekintse meg ezt a használati útmutatót.
- 3 Online támogatás és videók: olvassa be az első borítón található QR-kódot, vagy keresse fel a www.philips.com/coffee-care webhelyet

Megjegyzés: Ezt a készüléket kipróbálták kávéval. Gondosan ki van tisztítva, de lehetséges, hogy maradtak benne kávémaradékok. Garantáljuk azonban, hogy a készülék teljesen új.

Az első üzembe helyezés

A kávégép használatra való előkészítéséhez végre kell hajtania egy pár egyszerű lépést, például meg kell töltenie a vízkört, és aktiválnia kell az AquaClean szűrőt. Ezek a lépések egy különálló gyors üzembe helyezési útmutatóban olvashatók.

Először le kell főznie 5 kávé, hogy a készülék önbeállítási funkciója befejeződhessen, és a legjobb ízt hozhassa ki a kávéból.

A készülék beállítása befejeződött, így az a legjobb ízt hozza majd ki a kávébabokból. Ezért azt javasoljuk, hogy ne változtasson a kávédaráló beállításain, amíg nem főzött 100-150 csésze kávé (kb. 1 havi használat).

A géphez egy presszókávé állvány is jár, amely kettős funkciót lát el: csészetartóként és az öblítéshez használt víz extra cseptálcájaként.

AquaClean szűrő

Az AquaClean szűrő célja a készülék belsejében történő vízkőlerakódás csökkentése, illetve szűrt víz biztosítása annak érdekében, hogy megőrizze minden csésze kávé aromáját és ízét. Ha a készülék által megjelenítetteknek, illetve a jelen használati útmutatóban leírtaknak megfelelően egymás után 8 AquaClean szűrőt használ, nem szükséges a készülék vízkömentesítése akár 5000 csésze kávé készítéséig sem. Minden egyes szűrővel akár 625 csészényi kávé is élvezhet, a kiválasztott kávéfajtától, illetve az öblítés és a tisztítás gyakoriságától függően.

Az AquaClean szűrő előkészítése aktiváláshoz

Mielőtt a víztartályba helyezi az AquaClean szűrőt, elő kell készítenie azt a használatra:

- 1 Rázza a szűrőt körülbelül 5 másodpercig (ábra 2).
- 2 Merítse a szűrőt a tetejével lefelé egy hideg vízzel teli edénybe legalább 30 másodpercig, és várja meg, hogy távozzanak (ábra 3) a buborékok.

3 Nyomja a szűrőt a szűrőcsatlakozóba a lehető legalacsonyabb pontig (ábra 4).

Az AquaClean szűrő aktiválása

Használat előtt minden új AquaClean szűrőt aktiválnia kell. Az AquaClean szűrő aktiválása lehetővé teszi, hogy a készülék figyelje az AquaClean szűrő kapacitását, valamint az elhasznált szűrők számát. Az AquaClean szűrő 3 módon aktiválható.

1. Az AquaClean szűrő aktiválása az első üzembe helyezés során

Az első bekapcsolást követően a készülék végigvezeti Önt az első üzembe helyezés lépésein (például a víztartály feltöltése, a vízkör feltöltése és az AquaClean szűrő aktiválása). Csupán kövesse a képernyőn megjelenő utasításokat.

2. Az AquaClean szűrő aktiválása a készülék kérésére

Megjegyzés: Cserélje ki az AquaClean szűrőt, amint a szűrő kapacitása elérte a 0%-ot, és a szűrő jele elkezd gyorsan villogni. Cserélje ki az AquaClean szűrőt legalább 3 havonta, még akkor is, ha a készülék nem jelezte, hogy csere szükséges.

Tipp: Ajánlott új szűrőt beszerezni, ha a szűrő kapacitása 10%-ra csökkent, és a szűrő ikonja elkezd lassan villogni. Ezzel biztosítja a szűrő cseréjének lehetőségét akkor, ha a kapacitás 0%-ra csökken.

- 1 Nyomja meg a MENU (MENÜ) gombot, görgessen az AQUACLEAN FILTER (AQUACLEAN SZÜRŐ) lehetőséghez, majd a jóváhagyáshoz nyomja meg az OK gombot.
 - A kijelzőn kérdés jelenik meg, hogy aktiválni kíván-e új szűrőt (ábra 5).
- 2 A jóváhagyáshoz nyomja meg az OK gombot.
 - A kijelző automatikusan frissíti az elhasznált szűrők (ábra 6) számát.

Megjegyzés: Ha szeretné kicserélni az AquaClean szűrőt, miután 8 szűrőt elhasznált, a készüléket először vízkömentesíteni kell. Kövesse a kijelzőn megjelenő utasításokat.

3. Az AquaClean szűrő cseréje egyéb esetekben

Az AquaClean szűrő használatát bármikor elkezdheti az alábbi utasításokat követve.

- 1 Nyomja meg a MENU (MENÜ) gombot, válassza a MENU (MENÜ) lehetőséget, majd a jóváhagyáshoz nyomja meg az OK gombot. Görgessen az AQUACLEAN FILTER (AQUACLEAN SZÜRŐ) lehetőségig. A jóváhagyáshoz nyomja meg az OK gombot.
 - A kijelzőn megjelenik a korábban beszerelt AquaClean szűrők száma, 0 és 8 szűrő (ábra 6) között.
- 2 A kijelzőn válassza az ON (BE) lehetőséget és a jóváhagyáshoz (ábra 7) nyomja meg az OK gombot.
 - A kijelző automatikusan frissíti az elhasznált (ábra 8) szűrők számát.
 - Ezután megjelenik a készülék készenlétét mutató képernyő az AquaClean 100% ikonnal, jelezve, hogy a szűrő telepítése (ábra 9) megtörtént.
- 3 Az aktiválás befejezéséhez engedjen távozni 2 csésze (0,5 l) forró vizet. Öntse ki a vizet.

Megjegyzés: Egyes esetekben a készülék jelzi, hogy az új AquaClean szűrő üzembe helyezése és aktiválása előtt vízkömentesítésre van szükség. Ennek az az oka, hogy a készüléknek teljesen vízkömentesnek kell lennie az AquaClean szűrő használata előtt. Kövesse a képernyőn megjelenő utasításokat.

A vízkeménység mérése

A víz keménységének beállításához használja a mellékelt tesztcsíkot. Nyomja meg a MENU (MENÜ) gombot, válassza ki a MENU (MENÜ) lehetőséget, majd a menüben görgetéssel válassza ki WATER HARDNESS (VÍZKEMÉNYSÉG) elemet.

- 1 Mártsa csapvízbe 1 másodpercig a vízkeménységi tesztcsíkot. Ezután várjon 1 percig.
- 2 Ellenőrizze, hogy hány négyzet színe változott pirosra.
- 3 Válassza ki a megfelelő vízkeménység-beállítást, és a jóváhagyásához nyomja meg az OK gombot.

| | | | | |
|------------------------|---------|---------|---------|---------|
| Piros négyzetek száma: | ■ ■ ■ ■ | ■ ■ ■ ■ | ■ ■ ■ ■ | ■ ■ ■ ■ |
| Beállítandó érték | 1 | 2 | 3 | 4 |

A kezelőpanel használata

Lentebb megtalálja a készülék vezérlőpultjának áttekintését és leírását. Néhány gomb kettős funkcióval rendelkezik. A navigációs ikonok (ha vannak) megjelennek a kijelzőn. Az ikon mellett található gombok segítségével jelölje ki és hagyja jóvá választásait.

Más italok kiválasztásához és a beállítások, például a vízkeménység vagy a kávéhőmérséklet módosításához használja a MENU (MENÜ) gombot.

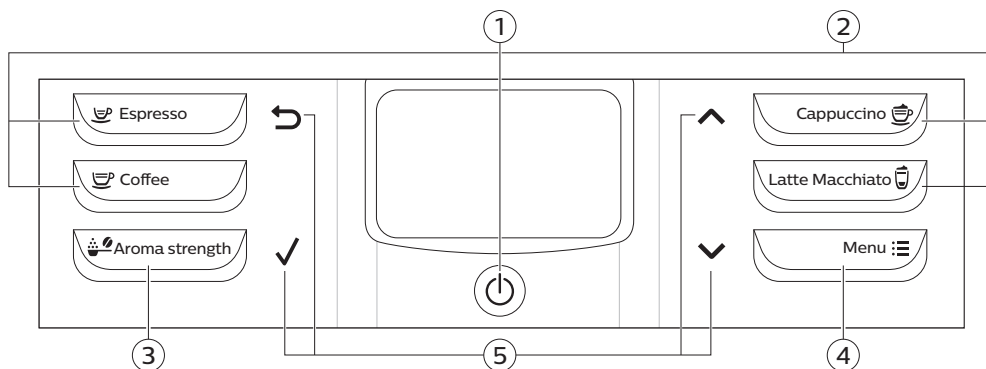

- | | |
|---|--|
| 1. Be- és kikapcsoló gomb | 4. MENU (MENÜ) gomb |
| 2. Italok egyérintéses gombjai | 5. Navigációs ikonok (felfelé, lefelé, vissza, ok) |
| 3. AROMA STRENGTH (AROMA ERŐSSÉGE) gomb | |

Italok főzése

Egy ital kiválasztásához nyomja meg a kívánt ital egyérintéses gombját, vagy válasszon a további italok közül a menüből.

- Ha két csésze italt szeretne készíteni, nyomja meg a kiválasztott ital egyérintéses gombját kétszer (ábra 10), vagy válassza ki az italt a MENU (MENÜ) segítségével és nyomja meg kétszer. A készülék automatikusan egymás után két örlési ciklust végez a kiválasztott italnak megfelelő sorrendben. Egyszerre két csésze kávé vagy espresso főzhető.
- A használt csésze vagy bögre méretéhez való beállításához csúsztassa az adagoló kifolyóját felfelé vagy lefelé (ábra 11).

Kávéfőzés

Kávéfőzés szemes kávéból

- 1 Töltse meg a víztartályt csapvízzel, és töltse meg a szemeskávét tartályt szemes kávéval.

- 2 Kávéfőzéshez nyomja meg az egyik egyérintéses gombot. Válasszon ki egy másik italtípust, nyomja meg a MENU (MENÜ) gombot, válassza ki a DRINKS (ITALOK) lehetőséget, görgessen lefelé a kívánt italhoz és nyomja meg az OK gombot.
- 3 A kávé adagolásának leállításához nyomja meg az OK gombot.

Tejet tartalmazó italok főzése

- 1 Töltse meg a víztartályt csapvízzel, és töltse meg a szemeskávét szemes kávéval.
- 2 Távolítsa el a tejtartó fedelét, és töltse meg a tejtartót tejjel (ábra 12).

Az optimális eredmény érdekében mindig közvetlenül a hűtőből vegye elő a tejet.

- 3 Helyezze vissza a tejtartóra a fedelet.
- 4 Ha a készülékre rögzítve van a forró víz kifolyócsöve, vegye azt le a készülékről (ábra 13).
- 5 Enyhén döntse meg a tejeskancsót, és illessze a készülékre (ábra 14).
- 6 Nyissa ki a tejadagoló csövet (ábra 15), és helyezzen egy csészét a cseppfelfogó tálcára.
- 7 Tejalapú ital készítéséhez nyomja meg az egyik egyérintéses gombot. Válasszon ki egy másik tejalapú italtípust, nyomja meg a MENU (MENÜ) gombot, válassza ki a DRINKS (ITALOK) lehetőséget, görgessen lefelé a kívánt italhoz és nyomja meg az OK gombot.
- 8 A tejes kávéital főzése után a kijelzőn megjelenik egy kérdés, hogy szeretné-e elvégezni a tejeskancsó gyors tisztítását. 10 másodperce van, hogy aktiválja a gyors tisztítási eljárást. A gyors tisztítási eljárás elvégezhető úgy, hogy közben tej van a tejeskancsóban. Javasolt naponta legalább egyszer elvégezni a gyors tisztítási eljárást. Az OK gomb kétszeri megnyomásával erősítse meg, hogy el szeretné végezni a gyors tisztítási eljárást, vagy az escape (kilépés) gomb megnyomásával jelezze, hogy később akarja elvégezni a gyors tisztítási eljárást.

Kávé készítése őrölt kávéból

- 1 Nyissa fel a fedelet, és öntsön egy színültig töltött mérókanál őrölt kávé az őrölt kávé tárolójába. Ezután zárja vissza a fedelet (ábra 16).
- 2 Tegyen egy csészét a kávéadagoló kifolyója alá. Kisebb csészékhez használhatja a presszókávés állványt.
- 3 Nyomja meg az AROMA STRENGTH (AROMA ERŐSSÉGE) gombot, majd válassza a GROUND COFFEE (ŐRÖLT KÁVÉ) főzési lehetőséget. Nyomja meg az ESPRESSO gombot.

Megjegyzés: őrölt kávéból egyszerre csak egy kávé lehet főzni.

Forró víz adagolása

- 1 Ha a készülékre nincs rögzítve a forró víz kifolyócsöve, csatlakoztassa azt a készülékhez (ábra 17).
- 2 Nyomja meg a MENU (MENÜ) gombot. Válassza ki a DRINKS (ITALOK) elemet, hagyja jóvá választását, majd a menüben görgessen a HOT WATER (FORRÓ VÍZ) kiválasztásához.
- 3 A jóváhagyáshoz nyomja meg az OK gombot. A kijelzőn megjelenik egy emlékeztető, hogy ne feledje el felszerelni a forróvíz-adagoló csövet. A folytatáshoz nyomja meg az OK gombot. A készülék elkezd forró vizet adagolni.
- 4 A forró víz adagolásának leállításához nyomja meg az OK gombot.

Az italok testreszabása

A kávé és a tej térfogatának beállítása

Az ital mennyiségét beállíthatja a saját ízlése és a csészék mérete szerint. Üveg csészék vagy kerámia bevonatú peremmel rendelkező csészék használatát javasoljuk.

- 1 A presszókávé térfogatának beállításához nyomja meg és tartsa lenyomva az ESPRESSO gombot, amíg a kijelzőn meg nem jelenik a MEMO (MEMÓRIA) ikon.
 - A készülék a programozási fázisba lép, és elkezd készíteni a kiválasztott italt.
- 2 Nyomja meg az OK gombot, ha a csésze a kívánt mennyiségű espressót tartalmazza.
 - A kijelzőn látható pipa jel mutatja, hogy a gomb be van programozva: megnyomásakor a készülék mindig lefőzi a beállított térfogatú presszókávéét.

Megjegyzés: A kávé, cappuccino és a latte macchiato mennyiségének beállításához ugyanezt az eljárást alkalmazza: nyomja meg és tartsa nyomva az ital gombját, majd nyomja meg az OK gombot, amikor a csésze a kívánt mennyiséget tartalmazza. A többi ital mennyiségének beállításához: válassza ki a kívánt italt, nyomja meg és tartsa nyomva az OK gombot, amíg a MEMO (MEMÓRIA) ikon meg nem jelenik a kijelzőn, majd a kívánt mennyiség mentéséhez nyomja meg az OK gombot. A tejes kávéitalok térfogatának beállításához először helyezze be a tejeskancsót és mentse el a tej, majd utána a kávé térfogatát.

A kávé erősségének beállítása

- A kávé erősségének változtatásához nyomja meg az AROMA STRENGTH (AROMA ERŐSSÉGE) gombot.
- Az AROMA STRENGTH (AROMA ERŐSSÉGE) gomb minden megnyomásakor a készülék nagyobb aromaerősséget választ ki. 5 erősség áll rendelkezésre, az 1-es nagyon gyenge, az 5-ös pedig nagyon erős. Az 5-ös beállítása után újra (ábra 19) az 1-est választja ki a készülék.
- Megjegyzés: Az AROMA STRENGTH (AROMA ERŐSSÉGE) gomb segítségével is főzhet kávéét örölt kávéból
- A kijelzőn megjelenik a kiválasztott erősség. A kávé erősségének beállítását követően a kijelzőn újra a főmenü látható, és a készülék elmenti a kiválasztott aromaerősséget, ha lefőz egy kávéét.

A kávédaráló beállítása

A kávédaráló beállítását a szemeskávé-tartályban található darálóbeállító gombbal végezheti el. Összesen 5 különböző kávédaráló-beállítás közül választhat. Minél alacsonyabb a beállítás, annál erősebb lesz a kávé.

Megjegyzés: Csak akkor lehet beállítani a kávédaráló beállításait, ha a készülék szemes kávé őrlését végzi. 2-3 italt el kell készítenie, mielőtt teljes mértékben érezhetővé válik a különbség.

Figyelem! A daráló károsodásának megelőzése érdekében ne forgassa el egyszerre egynél több fokkal a darálóbeállító gombot.

- 1 Tegyen egy csészét a kávéadagoló kifolyója alá.
- 2 Nyissa fel a szemeskávé-tartály fedelét.
- 3 Nyomja meg az ESPRESSO gombot.
- 4 Amikor a daráló elkezd a darálást, nyomja le a darálóbeállító gombot, és forgassa balra vagy jobbra (ábra 20).

A főzőegység kezelése

A főzőegység eltávolításával, behelyezésével és tisztításával kapcsolatos további tudnivalóként tekintse meg a www.philips.com/coffee-care weboldalt.

A főzőegység kivétele a készülékből

- 1 Kapcsolja ki a készüléket a hátulján található főkapcsolóval.
- 2 Vegye ki a cseppfelfogó tálcat a kávézacstartóval együtt.
- 3 Nyissa ki a szervizajtót (ábra 21).
- 4 Nyomja meg a PUSH (MEGNYOMNI) gombot (ábra 22), majd a fogantyúnál meghúzva vegye ki a főzőegységet a készülékből (ábra 23).
- 5 Vegye ki a kávémaradvány-tartó fiókot (ábra 24).

A főzőegység visszahelyezése

Mielőtt visszacsúsztatja a főzőegységet a készülékbe, ellenőrizze, hogy az megfelelő pozícióban áll-e.

- 1 Ellenőrizze, hogy a főzőegység oldalán található sárga henger illeszkedik-e a fekete nyílhoz és az N jelhez.
 - Ha a henger nem illeszkedik ezekhez, nyomja le a kart, amíg az hozzá nem ér a főzőegység (ábra 26) aljához.
- 2 Ügyeljen arra, hogy a főzőegység másik oldalon található sárga rögzítőhorogja a megfelelő helyzetben legyen.
 - A horog megfelelő elhelyezkedése érdekében, tolja azt a legfelső helyzetbe (ábra 28).
- 3 Helyezze vissza a kávémaradvány-tartó fiókot.
- 4 Az oldalsó vezetősínek mentén csúsztassa vissza a főzőegységet a készülékbe, amíg a helyére nem rögzül egy kattánással. Ne nyomja meg a PUSH (MEGNYOMNI) gombot.
- 5 Helyezze vissza a cseppfelfogó tálcat a kávézacstartóval.

Tisztítás és karbantartás

A rendszeres tisztítással és karbantartással kiváló állapotban tarthatja a készüléket, és hosszú időn át biztosíthatja az ízletes kávé, az egyenletes kávéadagolást, valamint a tökéletes tejhabot.

A táblázatban láthatja, hogy mikor és hogyan kell tisztítani a készülék összes levehető alkatrészét. További részletes információk és tájékoztató videók: www.philips.com/coffee-care.

Tisztítási táblázat

| Részegység leírása | Tisztítás ideje | Tisztítás módja |
|---------------------|--|--|
| Főzőegység | Hetente | Távolítsa el a főzőegységet, és alaposan öblítse le csap alatt. |
| | Havonta | Tisztítsa a főzőegységet Philips kávéolaj-eltávolító tablettával. Lásd: www.philips.com/coffee-care webhelyet a részletes tájékoztató videóért. |
| A főzőegység kenése | A használat típusától függően. Forduljon a kenési táblázathoz. | A főzőcsoport kenéséhez használjon Philips kenőzsirt. Lásd: www.philips.com/coffee-care webhelyet a részletes tájékoztató videóért. |

| Részegység leírása | Tisztítás ideje | Tisztítás módja |
|---------------------|---|---|
| Tejeskancsó | A napi használatot követően | Tejalapú ital elkészítése után végezze el a készüléken jelzettek szerint a QUICK CARAFE CLEAN (KANCSÓ GYORS TISZTÍTÁSA) eljárást. |
| | Naponta | Tisztítsa meg alaposan a tejeskancsót. |
| | Hetente | Szerelje szét a tejeskancsót, és minden részét tisztítsa meg csap alatt. |
| | Havonta | Tisztítsa meg a tejeskancsót a Philips tejkörtisztítóval. |
| Cseppfelfogó tálca | Amint a cseppfelfogó tálca fedelén keresztül felemelkedik a piros „Cseppfelfogó tálca megtelt” jelző, ürítse ki a cseppfelfogó tálcat. Tisztítsa meg a cseppfelfogó tálcat, amikor szükségesnek tartja. | Vegye ki a cseppfelfogó tálcat, és tisztítsa meg azt a csap alatt folyékony mosószerrel. |
| Kávéeóremény-tartó | Akkor ürítse ki a kávézacctartót, amikor a készülék erre kéri. A tisztítást akkor végezze el, amikor szükségesnek tartja. | A bekapcsolt készülékből vegye ki a kávézacctartót, és tisztítsa meg azt a csap alatt folyékony mosószerrel. |
| Vízartály | Amikor szükségesnek tartja. | Öblítse ki a vízartályt a csap alatt |
| Kávécatorna | Hetente ellenőrizze, hogy eltömődött-e a kávécsatorna. | Húzza ki a készülék hálózati dugóját a fali aljzatból, és vegye ki a főzőegységet. Nyissa fel az örlt kávé tárolójának fedelét, és helyezze be a kanál nyelét a kávécsatornába. Mozgassa a nyelet fel és le, amíg az eltömődött kávé le (ábra 29) nem esik. Lásd: www.philips.com/coffee-care webhelyet a részletes tájékoztató videókért. |
| Presszókávé állvány | Naponta | Ürítse ki a presszókávé állványt, majd tisztítsa meg csap alatt vagy a mosogatógépben. |

Tipp: Ennek az útmutatónak az utolsó oldalán egy tisztítási naptár található. Jegyezze le azokat a dátumokat, amelyeken elvégezte a tisztítást.

A főzőegység tisztítása

A főzőegység rendszeres tisztításával megelőzhető az, hogy a kávémaradványok eltömítsék a belső köröket. A főzőegység eltávolításával, behelyezésével és tisztításával kapcsolatos támogatási videókért tekintse meg a www.philips.com/coffee-care weboldalt.

A főzőegység tisztítása csap alatt

- 1 Vegye ki a főzőegységet és a kávémaradvány-tartó fiókot.
- 2 Öblítse ki alaposan vízzel a kávémaradvány-tartó fiókot és a főzőegységet. Óvatosan tisztítsa meg a főzőegység felső szűrőjét (ábra 27).

- 3 Hagyja a főzőegységet megszáradni, mielőtt visszahelyezné. Ne tisztítsa a főzőegységet ruhával, mert a belsejében összegyűlhetnek a ruhából származó szálak.

A főzőegység tisztítása kávéolaj-eltávolító tablettával

Csak Philips Saeco kávéolaj-eltávolító tablettát használjon. Kövesse a kávéolaj-eltávolító tablettá használati útmutatójában megadott utasításokat.

A főzőegység kenése

Rendszeresen végezze el a főzőegység kenését, hogy a mozgó alkatrészek működése zökkenőmentes maradjon. A kenés gyakoriságát az alábbi táblázat tartalmazza. A részletes tájékoztató videóért keresse fel a www.philips.com/coffee-care webhelyet.

| Használat gyakorisága | Italok száma naponta | Kenés gyakorisága |
|-----------------------|----------------------|-------------------|
| Alacsony | 1-5 | 4 havonta |
| Normál | 6-10 | 2 havonta |
| Erős | >10 | Havonta |

A tejeskancsó tisztítása

Kancsó gyors tisztítása

A gyors tisztító (QUICK CLEAN) funkciót a menüből az alábbi lépésekkel választhatja ki:

- 1 Nyomja meg a MENU (MENÜ) gombot, és válassza a QUICK CLEAN (GYORSTISZTÍTÁS) lehetőséget, majd a jóváhagyáshoz nyomja meg az OK gombot.
- 2 Győződjön meg róla, hogy a tejeskancsó be van helyezve a készülékbe, és a tejhabadagoló cső nyitva van.
- 3 Helyezze az edényt a tejhabadagoló cső alá.

Megjegyzés: Ellenőrizze, hogy a tejadagoló cső ki van húzva.

- 4 A forró víz adagolásának megkezdéséhez nyomja meg az OK gombot.

A tejeskancsó alapos tisztítása

A tejeskancsó alapos tisztításához a következőket kell rendszeresen elvégezni:

- 1 Távolítsa el a tejadagoló egység fedelét.
- 2 Emelje ki a tejadagoló csövet a tejadagoló egységből, és távolítsa el a tejfelszívó tömlőt a tejadagoló csőről (ábra 31).
- 3 Vegye ki a tejfelszívó tömlőt a tejadagoló csőből.
- 4 Alaposan öblítse ki a tejfelszívó tömlőt és a tejadagoló csövet langyos vízzel.

A tejeskancsó heti tisztítása

A tejeskancsó több alkatrészből áll. Szereljen szét minden alkatrészt hetente egyszer, és mindegyiket öblítse el a csap alatt. Az alkatrészek némelyikét mosogatógépben is tisztíthatja (lásd az alábbi ábrát).

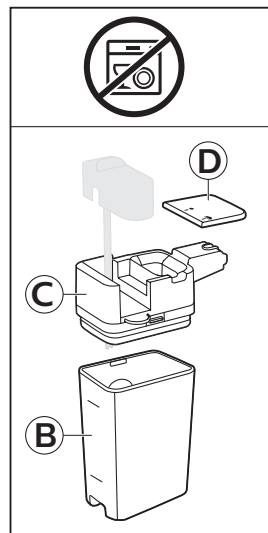
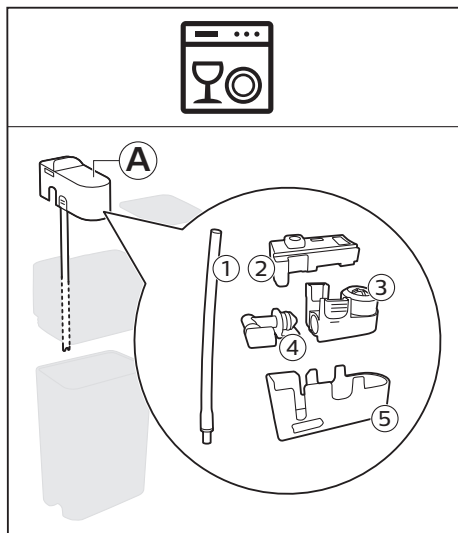
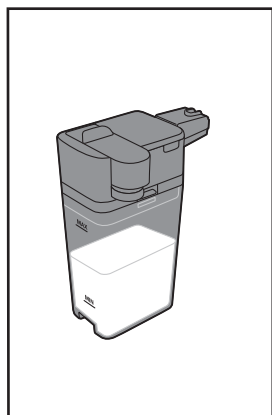

A Tejadagoló cső

B Tejadagoló egység fedele

A1 Tejfelszívó tömlő

C Tejadagoló egység

A2 Gumi tartó

D Tejtartó

A3 Tejhabosító fedele

A4 Tejhabosító csatlakozója

A5 A tejadagoló cső háza

A tejadagoló cső szétszedése

- 1 Nyomja meg a tejadagoló egység tetejének két oldalán található kioldógombokat (1), majd emelje le a tejtartót (2).
- 2 Fordítsa a tejadagoló egységet a tetejével lefelé, és erősen tartsa meg a kezével. Húzza ki a tejfelszívó tömlőt a tartóból (ábra 33).
- 3 Nyomja meg a tejhabosító kioldógombjait, majd emelje le a tejhabosítót a gumi tartóról.
- 4 Húzza ki a tejhabosító csatlakozóját a tejhabosítóból.
- 5 Minden alkatrészt öblítsen el csap alatt, langyos vízben.

A tejeskancsó visszaszerelése

- 1 A tejadagoló cső visszaszereléséhez végezze el fordított sorrendben „A tejadagoló cső szétszerelése” művelet 2–4. lépését.
- 2 Helyezze vissza a tejadagoló csövet a tejeskancsó tetejébe.
- 3 Helyezze vissza a tejeskancsó tetejét a tejeskancsóra.

Megjegyzés: Mielőtt visszahelyezi a tejadagoló csövet a tejeskancsóba, a tetejében lévő csapot állítsa megfelelő helyzetbe. Ha a tetejében lévő csap nincs megfelelő helyzetben, nem lehet visszahelyezni a tejadagoló csövet a tejeskancsó (ábra 36) tetejébe.

A tejeskancsó havi tisztítása

Ehhez a tisztítási ciklushoz csak Philips tejkörtisztító anyag használható.

- 1 Öntse a tejkörtisztító anyagot a tasakból a tejeskancsóba.
- 2 Helyezze be a tejeskancsót a készülékbe, és helyezzen egy edényt a tejadagoló cső alá.
- 3 Nyomja meg a MENU (MENÜ) gombot, válassza a DRINKS (ITALOK) lehetőséget, majd görgessen a MILK FROTH (TEJHAB) lehetőségig. A tisztítóoldat adagolásának megkezdéséhez nyomja meg az OK gombot.
- 4 Ismétlje meg a 3. lépést addig, amíg a tejeskancsó ki nem ürül.
- 5 Ha a kancsó kiürült, vegye el az edényt, és vegye ki a tejeskancsót a gépből.
- 6 Alaposan öblítse el a tejeskancsót, utána pedig töltsön bele friss vizet a MAX (MAXIMUM) szintjelzésig.
- 7 Helyezze be a tejeskancsót a készülékbe.
- 8 Tegye az edényt a tejadagoló cső alá.
- 9 A kancsóöblítési ciklus indításához nyomja meg a MENU (MENÜ) gombot, és a DRINKS (ITALOK) menüből válassza a MILK FROTH (TEJHAB) lehetőséget.
- 10 Ismétlje meg a 9. lépést addig, amíg a tejeskancsó ki nem ürül.
- 11 Ismétlje meg a 6–10. lépést.
- 12 Ha a készülék befejezi a víz adagolását, a tisztítási ciklus véget ért.
- 13 Szereljen szét minden alkatrészt, és mindegyiket öblítse el csap alatt, langyos vízben.

Vízkömentesítés

Csak Philips vízkömentesítőt használjon. Semmilyen körülmények között ne használjon olyan vízkömentesítő szert, kénsavat, sósavat, szulfát savat vagy ecetsavat (pl. ecet) tartalmaz, mivel ezek károsíthatják készülék vízkörét, és előfordulhat, hogy nem oldják fel a vízkövet megfelelően. Ha nem a Philips vízkömentesítőt használja, a jótállás érvénytelenné válik. A vízkömentesítés elhagyásakor a jótállás szintén érvénytelenné válik. Philips vízkömentesítő oldat az online boltban, a www.philips.com/coffee-care címen vásárolható.

- 1 Ha a készülék vízkömentesítésre (ábra 38) kéri, nyomja meg az OK gombot a vízkömentesítés indításához. Ha anélkül szeretné elindítani a vízkömentesítést, hogy a készülék erre kérést, nyomja meg a MENU (MENÜ) gombot, lépjen a START CALC CLEAN (INDÍTSON VÍZKÖMENTESÍTÉST) elemre, majd a jóváhagyáshoz nyomja meg az OK gombot.
 - A kijelző emlékezteti, hogy be kell helyeznie a tejeskancsót. (ábra 39) Töltsön vizet a tejeskancsóba a MIN (MINIMUM) szintjelzésig. Helyezze be a tejeskancsót a készülékbe, és nyissa ki a tejadagoló csövet.
 - A kijelző emlékezteti, hogy ki kell nyitnia a tejadagoló csövet (ábra 40).
 - A kijelző emlékezteti, hogy el kell távolítania az AquaClean szűrőt (ábra 41).
- 2 Vegye le a presszókávés állványt a csepptálcáról.
- 3 Vegye ki a cseppfelfogó tálcát és a kávézacstartót, majd a kiürítés után illessze vissza ezeket a helyükre.
- 4 Távolítsa el a víztartályt, és ürítse ki.
- 5 Tegyen egy nagy edényt (1,5 l) a kávéadagoló kifolyója alá.
- 6 Öntse bele az egész üveg Philips vízkömentesítőt a víztartályba, majd töltsön meg a víztartályt vízzel a CALC CLEAN (VÍZKÖMENTESÍTÉS) szintjelzésig (ábra 42). Ezután helyezze vissza a készülékbe, és a folytatáshoz nyomja meg az OK gombot.
- 7 Elkezdődik a vízkömentesítési eljárás első fázisa. A vízkömentesítési eljárás nagyjából 30 percet vesz igénybe, és egy vízkömentesítési ciklusból és egy öblítési ciklusból áll.

104 Magyar

- 8 Várja meg, amíg a készülék kiadagolja a vízkömentesítési oldatot, és egy üzenetben tájékoztatja, hogy a víztartály kiürült.
- 9 Ürítse ki a víztartályt, öblítse át, majd töltsse fel újra friss vízzel a CALC CLEAN (VÍZKÖMENTESÍTÉS) szintjelzésig.
- 10 Távolítsa el a tejeskancsót, és öblítse ki. Töltse fel friss vízzel egészen a MIN szintjelzésig, majd helyezze vissza a készülékbe. Ezután nyissa ki a tejhabadagoló csövet.
- 11 Ürítse ki az edényt, és helyezze vissza a kávéadagoló kifolyója alá. A jóváhagyáshoz nyomja meg az OK gombot.
- 12 Elkezdődik a vízkömentesítési ciklus második fázisa, az öblítési fázis, amely 3 percig tart. A kijelzőn megjelenik az öblítés ikon és a fázis időtartama.
- 13 Várja meg, amíg a készülék abbahagyja a víz adagolását. A vízkömentesítési ciklus véget ért, ha a kijelzőn megjelenik a pipa jel.
- 14 A vízkömentesítő programból való kilépéshez nyomja meg az OK gombot. A készülék elkezd felmelegedni, és automatikus öblítési ciklust hajt végre.
- 15 A vízkömentesítés után tisztítsa meg a tejeskancsót.
- 16 A vízkömentesítés után tisztítsa meg a főzőegységet.
- 17 Helyezzen be új AquaClean szűrőt a víztartályba.

Tip: Az AquaClean szűrő használata csökkenti a vízkömentesítés szükségességét.

Mi a teendő, ha félbe kellett szakítani a vízkömentesítési eljárást?

A vízkömentesítési eljárásból a vezérlőpult be- és kikapcsoló gombjának lenyomásával léphet ki. Ha a vízkömentesítési eljárás a befejezés előtt szakad meg, tegye a következőt:

- 1 Ürítse ki és öblítse ki alaposan a víztartályt.
- 2 Töltse fel friss vízzel a víztartályt egészen a CALC CLEAN szintjelzésig, majd kapcsolja be újra a készüléket. A készülék felmelegszik, és automatikus öblítési ciklust hajt végre.
- 3 Mielőtt italok főzésére használná a készüléket, végezzen kézi öblítési ciklust. Kézi öblítési ciklus végzéséhez először adagoljon fél víztartálynyi forró vizet, majd főzzön két csésze kávé őrölt kávéból őrölt kávé hozzáadása nélkül.

Megjegyzés: Ha a vízkömentesítési eljárás nem fejeződött be, a lehető leghamarabb újra el kell végezni a vízkömentesítést.

Figyelmeztető ikonok és hibakódok

A figyelmeztető ikonok jelentése



Töltse meg friss vízzel a víztartályt a MAX szintjelzésig.



A főzőegységet eltömítette a kávépor. Tisztítsa meg a főzőegységet.



Kiürült a szemeskávé-tartály. Töltsön szemes kávé a szemeskávé-tartályba.



Helyezze be a cseppfelfogó tálcat, és zárja be a szervizajtót.



A főzőegység nincs a készülékben, vagy a beillesztése nem megfelelő. Helyezze be a főzőegységet.



Ha hibakód jelenik meg a kijelzőn, akkor a „Meaning of error codes” (A hibakódok jelentése) részben nézze meg, hogy mit jelent a kijelzőn látható kód, és mit kell tennie. A készülék nem használható, ha ez a kód látható a kijelzőn.



A kávézacstartó megtelt. Győződjön meg arról, hogy a készülék be van kapcsolva. Ezután vegye ki, és ürítse ki a kávézacstartót.



Levegő van a készülékben, tegyen egy csészét a forró víz kivezető cső alá, és válassza az OK gombot a légtelenítés elkezdéséhez. A folyamat elkezdése előtt ellenőrizze, hogy a forró víz kivezető cső a helyén található.

A hibakódok jelentése

Alább található egy lista azokkal a hibakódokkal, amelyek Ön által megoldható problémákat jeleznek. A tájékoztató videóért lásd: www.philips.com/coffee-care. Ha másik hibakód jelenik meg, forduljon az országában működő Philips ügyfélszolgálatához. Az elérhetőségek a jótállási füzetben találhatók.

| Hibakód | Probléma | Lehetséges megoldás |
|---------|--|---|
| 01 | A kávécsatorna eldugult az örölt kávéól vagy valamilyen idegen tárgytól. | Kapcsolja ki a készüléket, és a csatlakozódugót húzza ki a fali aljzatból. Vegye ki a főzőegységet. Ezután nyissa fel az örölt kávé tárolójának a fedelét. Helyezze be a kanál nyelét, és mozgassa fel és le, hogy az eltömődött kávé leessen (ábra 29). Ha a kávécsatorna egy idegen tárgytól dugult el, akkor távolítsa azt el. Lásd a www.philips.com/coffee-care webhelyet a részletes tájékoztató videóért. |
| 03 | A főzőegység szennyezett vagy nincs megfelelően megolajozva. | Kapcsolja ki a készüléket a főkapcsolóval. Öblítse el tiszta vízben a főzőegységet, hagyja levegőn megszáradni, majd olajozza meg. Lásd: „A főzőegység tisztítása” című fejezet, illetve www.philips.com/coffee-care webhelyet a részletes tájékoztató videóért. Ezután kapcsolja be újra a készüléket. |
| 04 | A főzőegység nincs megfelelően elhelyezve. | Kapcsolja ki a készüléket a főkapcsolóval. Vegye ki a főzőegységet, majd helyezze vissza. Csak akkor illessze be a főzőegységet, ha az a megfelelő helyzetben van. Lásd „A főzőegység kezelése” című fejezet, illetve www.philips.com/coffee-care webhelyet a részletes tájékoztató videóért. Ezután kapcsolja be újra a készüléket. |
| 05 | Levegő van a vízkörben. | A főkapcsolóval ki-, majd újbóli bekapcsolásával indítsa újra a készüléket. Ha ez beválik, adagoljon 2-3 csészényi forró vizet. Ha már hosszabb ideje nem végezte el a vízkómentesítést, most végezze el azt. |

| Hibakód | Probléma | Lehetséges megoldás |
|---------|---|--|
| | Az AquaClean szűrőt nem készítette elő megfelelően a beszerelés előtt, vagy a szűrő eldugult. | Távolítsa el az AquaClean szűrőt, és próbálja meg újra kávéát főzni. Ha ez beválik, az AquaClean szűrőt készítse elő megfelelően a visszahelyezés előtt. Helyezze vissza az AquaClean szűrőt a víztartályba. Ha ez sem válik be, a szűrő eldugult és cserére szorul. |
| 14 | A készülék túlhevült. | Kapcsolja ki a készüléket, majd 30 perc múlva kapcsolja vissza. |

Tartozékok rendelése

A készülék tisztításához és vízkőmentesítéséhez csak Philips karbantartási termékeket használjon. Ezeket a termékeket megvásárolhatja a helyi forgalmazótól, a jóváhagyott szakszerviztől, illetve online a www.shop.philips.com/service webhelyről. Készüléke modellszámának megadásával a pótalkatrészek teljes listáját megkeresheti weboldalunkon. A modellszám a szervizajtó belső oldalán található.

Karbantartási termékek és típuszámok:

- Vízkőmentesítő oldat CA6700
- AquaClean szűrő CA6903
- Főzőegység-zsír HD5061
- Kávélaj-eltávolító tabletták CA6704
- Tejkőrtisztító anyag CA6705
- Karbantartókészlet CA6707

Hibaelhárítás

Ez a fejezet összefoglalja a készülékkel kapcsolatban leggyakrabban felmerülő problémákat. A támogatási videók és a gyakran feltett kérdések teljes listája a www.philips.com/coffee-care weboldalon található. Ha Ön nem tudja megoldani a problémát, forduljon az országában működő ügyfélszolgálathoz. Az elérhetőségek a jótállási füzetben találhatók.

| Probléma | Ok | Megoldás |
|--|---|---|
| A cseppfelfogó tálca gyorsan megtelik. | Ez normális jelenség. A készülék vízzel tisztítja a belső kört és a főzőegységet is. Valamennyi víz a belső körből egyenesen a cseppfelfogó tálcába folyik. | Ha a cseppfelfogó tálca fedelén felemelkedik a „Cseppfelfogó tálca megtelt” jelző, ürítse ki a cseppfelfogó tálcát. |
| | | Az öblítéskor kifolyó víz összegyűjtésére helyezze a presszókávé állványt az adagolócső alá. |
| A készülék BEMUTATÓ módban van. | A készenlét gombot 8 másodpercnél hosszabban nyomva tartotta. | Kapcsolja ki, majd be a készüléket a hátulján található főkapcsolóval. |

| Probléma | Ok | Megoldás |
|---|--|---|
| A „kávészacstartó tele” ikon továbbra is látható. | A kávészacstartót olyankor üritette ki, amikor a készülék ki volt kapcsolva. | A kávészacstartót mindig olyankor kell kiüríteni, amikor a készülék be van kapcsolva. Ha a kávészacstartót olyankor üritette ki, amikor a készülék ki volt kapcsolva, a kávéfőzési ciklusok számlálója nem nullázódik. |
| | A kávészacstartót túl korán helyezte vissza. | A kávészacstartót csak akkor helyezze vissza, ha a képernyőn megjelenő üzenet felszólítja erre. |
| A főzőegységet nem tudom eltávolítani. | A főzőegység nincs megfelelően elhelyezve. | A készülék alaphelyzetbe állítását a következőképpen végezze: helyezze vissza a cseppfelfogó tálcát és a kávészacstartót. Ezután zárja be a szervizajtót, majd kapcsolja ki és újra be a készüléket. Próbálja meg újra kivenni a főzőegységet. |
| | Nem távolította el a kávészacstartót. | Vegye ki a kávészacstartót a főzőegység kivétele előtt. |
| A főzőegységet nem tudom behelyezni. | A főzőegység nincs megfelelően elhelyezve. | A készülék alaphelyzetbe állítását a következőképpen végezze: helyezze vissza a cseppfelfogó tálcát és a kávészacstartót. Hagyja kint a főzőegységet. Zárja be a szervizajtót, és kapcsolja a készüléket be, majd ismét ki. Ezután állítsa a megfelelő helyzetbe a főzőegységet, és helyezze vissza a készülékbe. |
| | A készülék még a vízkömentesítési eljárást végzi. | Nem lehet eltávolítani a főzőegységet, ha a vízkömentesítési eljárás folyamatban van. Először be kell fejezni a vízkömentesítési eljárást, és utána lehet eltávolítani a főzőegységet. |
| A kávé vizizű. | A daráló túl durva darálási fokozatra van állítva. | Állítsa a kávédarálót finomabb szemcseméretre (alacsonyabb beállításra). |
| | A kávékieresztő cső eldugult. | Egy kanál nyelvvel tisztítsa ki a kávékieresztő csövet. Ezután kapcsolja ki, majd ismét be a készüléket. |
| | A készülék önbeállítási eljárást hajt végre. | Főzzen néhány csésze kávé. |
| | A főzőegység szennyezett vagy meg kell olajozni. | Tisztítsa és olajozza meg a főzőegységet. |
| A kávé nem elég forró. | Az Ön által használt csészék túl hidegek. | A csészék előmelegítéséhez ezeket öblítse át forró vízzel. |

| Probléma | Ok | Megoldás |
|---|--|--|
| | Túl alacsony hőmérséklet van beállítva. Ellenőrizze a menü beállításait. | A menüben állítson be „high” (magas) hőmérsékletet. |
| | Tejet adott az italhoz. | A tej, akár meleg, akár hideg, mindenképpen valamennyivel csökkenti a kávé hőmérsékletét. |
| A kávé szivárog a kávéadagoló kifolyójából. | A kávéadagoló kifolyója eltömődött. | Tisztítsa meg a kávéadagoló kifolyóját és a nyílásait pipatisztítóval. |
| | A kávékieresztő cső eldugult. | Tisztítsa ki a kávékieresztő csövet a mérőkanál vagy egy kanál nyelével. Ezután kapcsolja ki, majd ismét be a készüléket. |
| Nem folyik ki, illetve túl lassan folyik ki a kávé. | Az AquaClean szűrőt nem készítette elő megfelelően a beszereléshez, vagy a szűrő eldugult. | Távolítsa el az AquaClean szűrőt, és próbáljon meg újra kávéat főzni. Ha ez beválik, az AquaClean szűrőt készítse elő megfelelően a visszahelyezés előtt. Helyezze vissza az előkészített szűrőt. Ha ez sem válik be, a szűrő eldugult és cseréire szorul. |
| | A daráló túl finom darálási fokozatra van állítva. | Állítsa a kávédarálót nagyobb szemcseméretre (magasabb beállításra). |
| | A főzőegység szennyezett. | Tisztítsa meg a főzőegységet. |
| | A kávéadagoló kifolyója szennyezett. | Tisztítsa meg a kávéadagoló kifolyóját és a nyílásait egy tüvel. |
| | A készülék vezetékét vízkő tömíti el. | Vízkőmentesítse a készüléket. |
| A tej nem habosodik. | A tejtartó kancsó szennyezett, vagy nincs megfelelően behelyezve. | Tisztítsa meg a kancsót, és ügyeljen arra, hogy megfelelően helyezze be. |
| | A tejadagoló cső nincsen teljesen kinyitva. | Ellenőrizze, hogy a tejadagoló cső a megfelelő helyzetbe legyen állítva. |
| | A tejeskancsó nincsen teljesen összeszerelve. | Ellenőrizze, hogy minden alkatrész (különösen a tejfelszívó tömlő) megfelelően van-e összeszerelve. |
| | Olyan típusú tejet használ, amely nem alkalmas a habosításra. | A különböző tejtípusokból különböző mennyiségű és minőségű hab termelődik. A következő tejfajtákat próbáltuk ki, és igazoltuk, hogy jó tejhabet adnak: félig zsírszegény vagy teljes zsírtartalmú tehéntej, szójatej és laktózmentes tej. |

| Probléma | Ok | Megoldás |
|--|---|---|
| A kávé kifröccsen. | A csésze és a kávékifolyó közötti távolság túl nagy. | Helyezze a presszókávés állványt a cseppfelfogó tálcára, a kávékifolyó alá. |
| A tej kifröcsköl. | A használt tej nem elég hideg. | Ügyeljen arra, hogy közvetlenül a hűtőből vegye elő a tejet. |
| Úgy tűnik, hogy a készülék szivárog. | A készülék vízzel tisztítja a belső kört és a főzőegységet is. Valamennyi víz a belső körből egyenesen a cseppfelfogó tálcába folyik. | Ha a cseppfelfogó tálca fedelén felemelkedik a „Cseppfelfogó tálca megtelt” jelző, ürítse ki a cseppfelfogó tálcát. Az öblítéskor kifolyó víz összegyűjtésére helyezze a presszókávés állványt az adagolócső alá. |
| | A cseppfelfogó tálca teljesen megtelt, és túlsordult, emiatt úgy tűnhet, hogy a készülék szivárog. | Ha a cseppfelfogó tálca fedelén felemelkedik a „Cseppfelfogó tálca megtelt” jelző, ürítse ki a cseppfelfogó tálcát. Az öblítéskor kifolyó víz összegyűjtésére helyezze a presszókávés állványt az adagolócső alá. |
| | A készülék nem vízszintes felületre van helyezve. | Helyezze a készüléket vízszintes felületre, hogy a „cseppfelfogó tálca megtelt” jelző megfelelően működjön. |
| Az AquaClean szűrőt nem tudom aktiválni, és a készülék vízkömentesítést kér. | Nem történt meg a szűrő cseréje időben azután, hogy az AquaClean szűrő jele villogni kezdett és a szűrő kapacitása elérte a 0%-ot. | Először végezzen vízkömentesítést, majd szerelje be az AquaClean szűrőt. |
| | Az első üzembe helyezéskor nem helyezte be az AquaClean szűrőt, hanem csak kb. 25 kávé lefőzése után (csészénként 100 ml-rel számolva). A készüléknek teljesen vízkömentesnek kell lennie az AquaClean szűrő beszerelése előtt. | Először végezzen vízkömentesítést, és utána szerelje be az új AquaClean szűrőt. A vízkömentesítés után a szűrők számlálója visszaáll 8-ról 0-ra. Mindig erősítse meg a szűrő aktiválását a készülék menüjében. Ezt szűrőcsere után is meg kell tenni. |
| Az új szűrő nem illik a készülékbe. | Nem AquaClean típusú szűrőt próbál beszerelni. | Csak az AquaClean szűrő illik a készülékbe. |
| A készülék működése zajos. | Normális jelenség, hogy a készülék működés közben zajos. | Ha a készülék másféle zajjal kezd működni, tisztítsa meg és olajozza meg a főzőegységet. |

Műszaki jellemzők

A gyártó fenntartja a jogot a termék műszaki jellemzőinek javítására. Az alapbeállítás szerinti mennyiségek hozzávetőleges értékek.

| Leírás | Érték |
|--|--|
| Tokozás anyaga | Hőre lágyuló |
| Méret (sz x ma x mé) | 221 x 340 x 430 mm |
| Tömeg | 7,6 kg |
| Tápkábel hossza | 800–1200 mm |
| Kezelőpanel | Első oldal |
| Csésze mérete | maximum 152 mm |
| Víztartály | 1,8 liter, kivehető |
| Szemeskávé-tartály kapacitása | 250 g |
| Kávézacctartó kapacitása | 15 adag |
| Tejeskancsó kapacitása | 500 ml |
| Szivattyú nyomása | 15 bar |
| Főző | rozsdamentes acél főző |
| Biztonsági berendezések | hőkioldó biztosíték |
| Energiatakarékos mód | <1 Wh |
| Névleges feszültség – névleges teljesítmény – tápellátás | Lásd a karbantartó ajtó belsejében található adatokat. |



www.philips.com/coffee-care



421945004001



>75% recycled paper