

Regisztrálja a terméket és kérjen támogatást a
www.philips.com/welcome oldalon.

15

Magyar

INTELIA EVO

Type HD8752 / HD8881

HASZNÁLATI UTASÍTÁS



A GÉP HASZNÁLATA ELŐTT ALAPOSAN OLVASSA EL EZT A HASZNÁLATI UTASÍTÁST.

HU

15

CE

 **Saeco**

Köszönjük, hogy Saeco Intelia EVO Class szuperautomata kávéfőző gépet vásárolt!

*A Saeco által biztosított teljes körű támogatáshoz regisztrálja termékét a **www.philips.com/welcome** oldalon.*

Ez a használati utasítás a HD8752 és HD8881 típusú géphez érvényes.

A gép szemes kávéból készült eszpresszó kávé főzésére, gőzölésre és melegvíz-kieresztésre lett tervezve. Ez a kézikönyv tartalmazza a gép üzembe helyezéséhez, használatához, tisztításához és vízkőmentesítéséhez szükséges valamennyi információt.

TARTALOMJEGYZÉK

FONTOS!	4
Biztonsági útmutatások	4
Figyelem	4
Figyelmeztetések	6
Előírásoknak való megfelelés	7
ÜZEMBE HELYEZÉS	8
A termék áttekintése	8
Általános leírás	9
ELŐKÉSZÜLETEK	10
A gép csomagolása	10
A gép telepítése	10
ELSŐ BEKAPCSOLÁS	12
A rendszer feltöltése	12
Öblítési / automata tisztítási ciklus	13
Manuális öblítési ciklus	14
Vízkezelésmérési és szabályozás	16
„INTENZA+” vízsűrítő behelyezése	17
Az „INTENZA+” vízsűrítő cseréje	19
BEÁLLÍTÁSOK	20
Saeco Adapting System	20
A kerámia kávédaráló beállítása	20
Az aroma (kávéerősség) beállítása	21
A kieresztő beállítása	22
A csészébe töltött kávé hosszúságának beállítása	23
KÁVÉ ÉS ESZPRESSZÓ KIERESZTÉSE	24
Szemes kávéból készült kávé és eszpresszó kávé kieresztése	24
Előre örölt kávéból készült kávé és eszpresszó kávé kieresztése	25
EGY KAPUCSÍNÓ KIERESZTÉSE	26
MELEGVÍZ-KIERESZTÉS	28
TISZTÍTÁS ÉS KARBANTARTÁS	30
A gép mindennapos tisztítása	30
A viztartály mindennapos tisztítása	31
Az Automata tejhabosító mindennapos tisztítása	31
A gép heti tisztítása	32
A központi egység heti tisztítása	33
Az Automata tejhabosító havi tisztítása	35
A központi egység havi kenése	40
A központi egység havi tisztítása zsírtalanító tablettákkal	41
A szemeskávé-tartály havi tisztítása	43
VÍZKŐMENTESÍTÉS	44
PROGRAMOZÁS	48
Beállítható paraméterek	48
Programozási példa	49
A KIJELEZŐ MEGJELENŐ SZIMBÓLUMOK JELENTÉSE	51
HIBAELHÁRÍTÁS	54
ENERGIATAKARÉKOSÁG	56
Készletléti állapot	56
Ártalmatlanítás	56
MŰSZAKI JELLEMZŐK	57
GARANCIA ÉS SZERVIZ	57
Garancia	57
Szerviz	57
A TERMÉKEK RENDELÉSE A KARBANTARTÁSHOZ	58

FONTOS!

Biztonsági útmutatások

A gép rendelkezik biztonsági szerkezetekkel. Ennek ellenére figyelmesen el kell olvasni ebben a használati utasításban leírt biztonsági útmutatásokat, hogy elkerülje a személyek vagy tárgyak véletlen sérülését.

Őrizze meg a kézikönyvet későbbi használathoz.



A **FIGYELEM** szó és ez a szimbólum olyan kockázatos helyzetekre figyelmeztetik a felhasználót, melyek súlyos személyi sérüléseket, életveszélyt és/vagy károkat okozhatnak a gépben.



A **FIGYELMEZTETÉS** szó és ez a szimbólum olyan kockázatos helyzetekre figyelmeztetik a felhasználót, melyek könnyebb személyi sérüléseket és/vagy károkat okozhatnak a gépben.

Figyelem

- Csatlakoztassa a gépet egy megfelelő fali aljzatba, melynek feszültsége megegyezik a készülék műszaki adataival.
- Ne engedje, hogy a hálózati kábel szabadon lógjon az asztalról vagy a pultról vagy hogy meleg felületekhez érjen.
- Ne merítse a gépet, a konnektort vagy a hálózati kábelt vízbe: Áramütés veszélye!
- Soha ne irányítsa a melegvíz sugarát a testrészek felé: Égési sérülés veszélye!
- Ne érjen a meleg felületekhez. Használja a markolatokat és a tekerőgombokat.

- Húzza ki a dugót a konnektorból:
 - rendellenességek esetén;
 - amennyiben a gépet hosszú ideig nem használja;
 - a gép tisztításának elvégzése előtt.Nem a hálózati kábelnél, hanem a dugónál fogva húzza ki. Ne nyúljon a dugóhoz vizes kézzel.
- Ne használja a gépet, ha a dugó, a hálózati kábel vagy a gép maga sérült.
- Semmilyen módon ne változtassa meg és ne módosítsa a gépet vagy a hálózati kábelt. A veszélyek elkerülése érdekében az összes javítást a Philips szervizközpontban kell elvégeztetni.
- A gép használata nem alkalmas 8 évnél fiatalabb gyermekek számára.
- 8 éves (és ennél nagyobb) gyermekek akkor használhatják a gépet, ha előtte meg lettek tanítva a gép megfelelő használatára, és tudatában vannak a vonatkozó kockázatoknak, vagy egy szülő felügyeli őket.
- A tisztítást és a karbantartást ne végezzék el gyermekek, ha még nem töltötték be a 8. életévet, vagy nincsenek szülői felügyelet alatt.
- Tartsa a gépet és a hálózati kábelt a 8 évesnél kisebb gyermekektől.
- Csökkent fizikai, érzékelési vagy szellemi képességű, illetve tapasztalattal és/vagy ismerettel nem rendelkező személyek akkor használhatják a gépet, ha előtte meg lettek tanítva a gép megfelelő használatára, és tudatában vannak a vonatkozó kockázatoknak, vagy egy szülő felügyeli őket.

- Figyeljen a gyermekekre, és ne engedje őket a géppel játszani.
- Tilos betenni az ujját vagy más tárgyakat a kávédarálóba.

Figyelmeztetések

- A gép kizárólag otthoni használatra készült, és tilos menzákban vagy üzletek konyháiban, irodákban, gazdaságokban vagy egyéb munkahelyeken használni.
- A gépet helyezze mindig vízszintes és stabil felületre.
- Ne helyezze a gépet meleg felületekre, meleg sütők, fűtőberendezések vagy hasonló hőforrások közelébe.
- A tartályba csak és kizárólag szemes kávé szabad tölteni. A szemeskávé-tartályba helyezett őrölt, instant kávé, illetve más tárgyak a gép sérülését okozzák.
- Az alkatrészek behelyezése vagy eltávolítása előtt hagyja lehűlni a gépet.
- Ne töltsen fel a tartályt meleg vagy forró vízzel. Csak hideg vizet használjon.
- A tisztításhoz ne használjon dörzshatású porokat vagy agresszív mosogatószeret. Elegendő egy puha, vízzel átitatott rongy.
- Végezze el a gép vízkőmentesítését rendszeresen. A gép fogja jelezni, hogy mikor kell elvégezni a vízkőmentesítést. Amennyiben nem végzi el ezt a műveletet, a gép nem fog megfelelően működni. Ebben az esetben a garancia nem vonatkozik a javításra!

- Ne tárolja a gépet 0 °C hőmérséklet alatt. A fűtőrendszer belsejében lévő vízmaradék megfagyhat és a gép sérülését okozhatja.
- Ne hagyjon vizet a tartályban, ha a gépet hosszabb ideig nem kívánja használni. A víz elfertőződhet. A gép minden használatakor használjon hideg vizet.

Előírásoknak való megfelelés

A gép megfelel a 2005/95/EK, 2002/96/EK és 2003/108/EK uniós irányelveket végrehajtó, az elektromos és elektronikus berendezések veszélyes anyagokat tartalmazó hulladékainak ártalmatlanításáról szóló 2005. július 25.-i 151-es olasz törvényrendelet 13. cikkének.

Ez a gép megfelel a 2002/96/EK európai irányelvnek.

Ez a Philips berendezés megfelel az összes alkalmazható, az elektromágneses mezőknek való kitételről szóló előírásnak és irányelvnek.

ÜZEMBE HELYEZÉS

A termék áttekintése

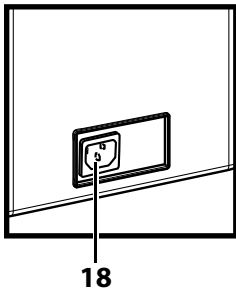
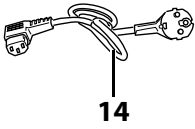
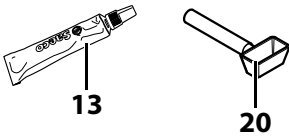
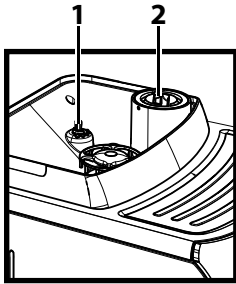

30

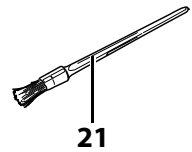
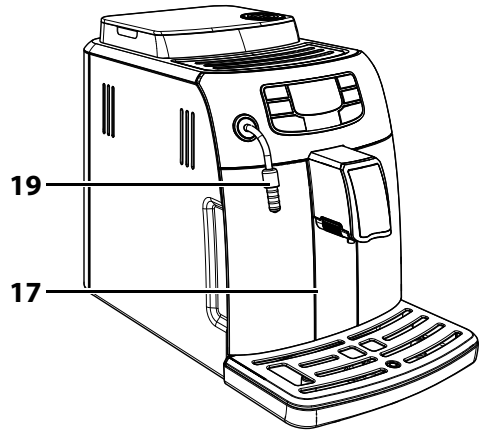
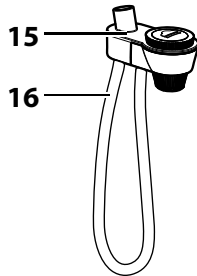
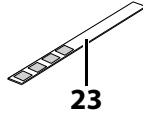
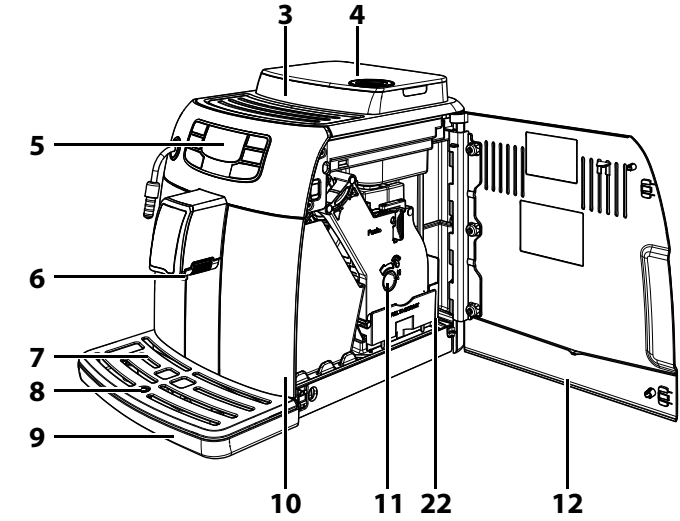

Általános leírás

1. Darálásszabályozó tekerőgomb
2. Előre őrölt kávé-rekesz
3. Szemeskávétartály
4. Szemeskávétartály fedele
5. Kezelőpanel
6. Kávékieresztő
7. Csészetartó rács
8. Cseppgyűjtő tálca tele szintjelző
9. Cseppgyűjtő tálca
10. Zaccfiók
11. Központi egység
12. Szervizajtó
13. Kenőzsír a központi egységhez - külön megvásárolható
14. Hálózati kábel
15. Automata tejhabosító
16. Szívócső
17. Vízartály
18. Hálózati konnektor
19. Gőzölő cső + gumisapka az Automata tejhabosítóhoz
20. Kávédaráló szabályozó + őrölt kávé mérőkanál
21. Tisztítóecset - külön megvásárolható
22. Kávégyűjtő fiók
23. Vízkeménység-teszter
24. Eszpresszó kieresztés gomb
25. Kávé kieresztés gomb
26. Melegvíz/gőzölés választógomb
27. ON/OFF gomb
28. „Aroma” gomb - Előre őrölt kávé
29. „MENU” gomb
30. Vízkömentesítő oldat - külön megvásárolható

ELŐKÉSZÜLETEK**A gép csomagolása**

Az eredeti csomagolás úgy lett tervezve és kialakítva, hogy a szállításkor megvédje a gépet. Tanácsos megőrizni a jövőbeli szállításokhoz.

A gép telepítése

1 A csomagolásból vegye ki a cseppgyűjtő tálcat a ráccsal.

2 Vegye ki a gépet a csomagolásból.

3 Az optimális használat érdekében a következőket tanácsoljuk:

- Válasszon biztos, vízszintes felületet, melyen a gépet senki sem boríthatja fel, és ahol attól senki sem szenvedhet sérülést.
- Válasszon olyan megfelelően megvilágított, higiénikus környezetet, ahol a hálózati áramellátás könnyen elérhető.
- Tartsa be az ábrán feltüntetett, a gép falaitól számított minimális távolságokat.

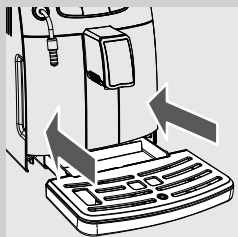
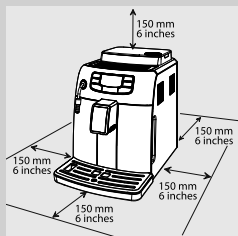

4 Helyezze be a gépbe a cseppgyűjtő tálcat a ráccsal. Ellenőrizze, hogy be legyen helyezve ütközésig.

Megjegyzés:

A cseppgyűjtő tálca feladata az öblítési/öntisztító ciklusok során kifolyó víz és az italok készítése során az esetlegesen kifolyó kávé felfogása. Űrítse ki és mossa el a cseppgyűjtő tálcat mindennap és valahányszor a cseppgyűjtő tálca tele szintjelző fel van emelkedve.

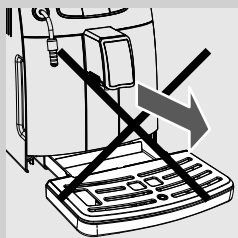

Figyelmeztetés:

NE húzza ki a cseppgyűjtő tálcat a gép azonnali bekapcsolása után. Várjon egy pár percet, hogy a gép elvégezzen egy öblítési/öntisztító ciklust.

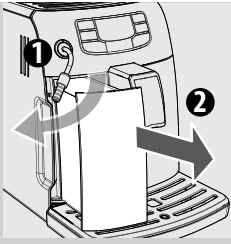

5 Vegye ki a víztartályt.

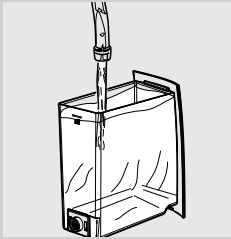

6 Öblítse el a tartályt hideg vízzel.

7 Töltse meg a víztartályt hideg vízzel a MAX jelzésig, majd helyezze vissza a gépbe. Ellenőrizze, hogy be legyen helyezve ütközésig.

! **Figyelmeztetés:**

Soha ne töltsön a tartályba meleg, forró, szénsavas vizet vagy egyéb folyadékot, mely károsíthatja a tartályt és a gépet.

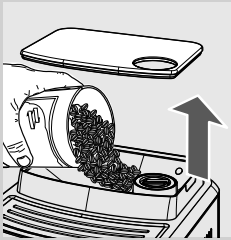

8 Emelje fel a szemeskávétartály fedelét és lassan a szemeskávét öntse a tartályba.

☰ **Megjegyzés:**

Ne öntsön túl sok kávészemet a szemeskávétartályba, hogy elkerülje a gép darálási teljesítményének csökkenését.

! **Figyelmeztetés:**

A tartályba csak és kizárólag szemes kávé szabad tölteni. Az őrölt, instant, karamellizált kávé, illetve más tárgyak a gép sérülését okozzák.

9 Helyezze vissza fedelet a szemeskávétartályra.

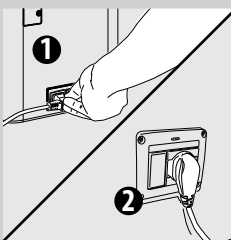

10 Dugja be a dugót a gép hátulján található aljzatba.

11 Dugja be a hálózati kábel másik végén található dugót egy megfelelő fali konnektorba.

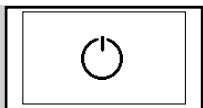

Fekete

12 A kijelzőn megjelenik a stand-by ikon.

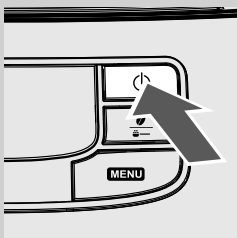

13 A gép bekapcsolásához elegendő megnyomni a „” gombot. A kijelző azt jelzi, hogy fel kell tölteni a rendszert.

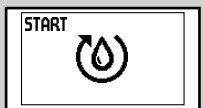

Sárga

ELSŐ BEKAPCSOLÁS

Az első használat esetén az alábbi feltételek fordulhatnak elő:

- 1) fel kell tölteni a rendszert;
- 2) a gép elvégez egy automatikus öblítési/öntisztító ciklust;
- 3) el kell indítani egy manuális öblítési ciklust.

A rendszer feltöltése

E művelet során a hideg víz a gép belső rendszerében folyik és a gép felmelegszik. A művelet néhány percet igényel.



1 Tegyén egy edényt a gőzölő cső alá.

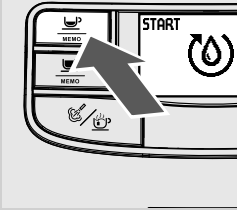

- 2** A ciklus elindításához nyomja meg a „” gombot. A gép elvégzi a rendszer automatikus feltöltését, melynek során a gőzölő csövön keresztül egy kevés víz fog kifolyni.



Sárga

- 3** A szimbólum alatt lévő sáv a művelet előrehaladását mutatja. A folyamat végén a gép automatikusan befejezi a kieresztést.

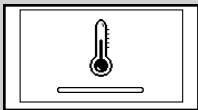

Sárga

- 4** Ekkor a kijelzőn megjelenik a gép felfűtésének szimbóluma.

Öblítési / automata tisztítási ciklus

A felfűtés végén a gép hideg vízzel elvégzi a belső körök egy automatikus öblítési/öntisztító ciklusát. A művelet legalább egy percet igényel.



- 5** Tegyen egy edényt a kávékieresztő alá, hogy felfogja a kieresztésre kerülő kis mennyiségű vizet.



Sárga

- 6** A gép oldalt jeleníti meg a kijelzőt. Várja meg amíg a ciklus automatikusan véget ér.



Megjegyzés:

A kieresztés befejezéséhez nyomja meg a „” gombot.

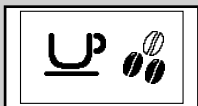

Zöld

- 7** A fent leírt műveletek végén a gép oldalt jeleníti meg a kijelzőt.

Manuális öblítési ciklus

E folyamat során aktiválódik a kávékiesztés ciklus, és hideg víz folyik a gőzölő/melegvíz-rendszeren keresztül. A művelet néhány percet igényel.



- 1** Helyezzen egy edényt a kávékiesztő alá.

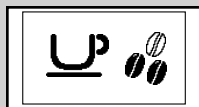

Zöld

- 2** Ellenőrizze, hogy a gép megjeleníti-e az oldalt látható kijelzőt.

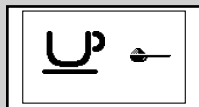

Zöld

- 3** A „☕” gomb megnyomásával válassza ki az előre őrölt kávé kávékiesztés funkciót. A gép oldalt jeleníti meg a kijelzőt.

**Megjegyzés:**

Ne töltsön be előre őrölt kávé a rekeszbe.

- 4** Nyomja meg a „☕ MEMO” gombot. A gép elkezd a víz kieresztését.

- 5** A kieresztés végén ürítse ki az edényt. Mielőtt továbblépne az 6. ponthoz, ismétlje meg 2-szer az 1–4. lépéseket.



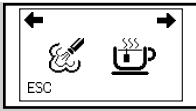

- 6** Tegyen egy edényt a gőzölő cső alá.

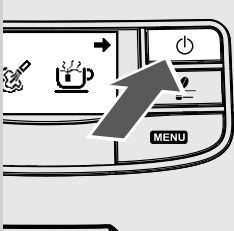

Zöld

- 7** Nyomja meg a „” gombot. A kijelzőn megjelenik az oldalt látható szimbólum.



- 8** A melegvíz-kieresztés elindításához nyomja meg a „” gombot.



Piros

- 9** Eresszen ki annyi vizet, hogy a vízhiányjelzés megjelenjen.

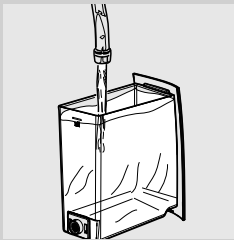

- 10** Végül töltsze meg újra a víztartályt a MAX jelzésig. Ekkor a gép készen áll a kávé kieresztésére. Megjelenik a bal oldalon látható kijelző.



Zöld



Megjegyzés:

Amennyiben a gépet nem használta két vagy több hétig, a bekapcsoláskor elvégez egy automatikus öblítési/öntisztító ciklust. Ezután, a fentiekben leírtak szerint el kell indítani egy manuális öblítési ciklust.

Az automatikus öblítési/öntisztító ciklus automatikusan elindul, amikor a gép 15 percnél tovább készenléti vagy kikapcsolt állapotban maradt. A ciklus végén ki lehet eresztetni egy kávé.

Vízke­mény­ség­mérés és szabályozás

A vízke­mény­ség mérése nagyon fontos a gép vízkőmentesítési gyakori­ságának helyes kiválasztása és az „INTENZA +” vízsűrő megfelelő besze­relésének érde­ké­ben (a vízsűrőre vonatkozó további részletekért lásd a kö­vet­kező fejezetet).

A vízke­mény­ség mérése érde­ké­ben kövesse az alábbi útmutatásokat:

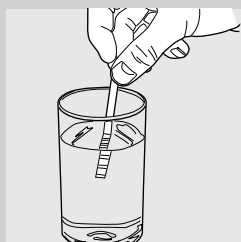

- 1** Merítse 1 másodpercig vízbe a (géphez mellékelt) vízke­mény­ség-tesztert.



Megjegyzés:

A teszter csak egy mérésre használható.

- 2** Várjon egy percig.

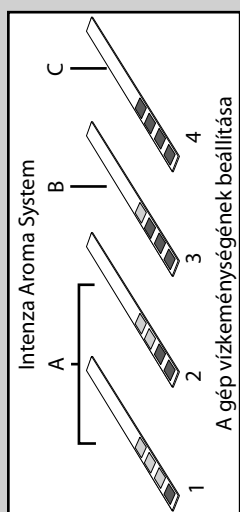

- 3** Állapítsa meg, hány kocka lett piros, majd tekintse meg a táblázatot.



Megjegyzés:

A teszteren lévő számok a vízke­mény­ség-beállítás beállításainak felelnek meg.

Pontosabban:

- 1 = 1 (nagyon lágy víz)
- 2 = 2 (lágy víz)
- 3 = 3 (kemény víz)
- 4 = 4 (nagyon kemény víz)

A betűk az „INTENZA+” vízsűrő foglatán feltüntetett betűjelzéseknek felelnek meg (lásd a kö­vet­kező fejezetet).

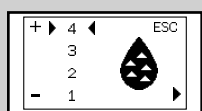

Sárga

- 4** Ettől kezdve be lehet programozni a vízke­mény­ség beállításokat. Nyomja le a „MENU” gombot, és görgesse az opciókat a „” gomb lenyomásával, amíg meg nem jelenik az oldalsó szimbólum.



Megjegyzés:

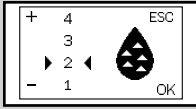

A gép a legtöbb típusú víznek megfelelő standard vízke­mény­ség beállítás-sal rendelkezik.





Sárga



Zöld

5 Nyomja le a „” gombot az érték növeléséhez, vagy a „” gombot az érték csökkentéséhez.

6 A beállítás jóváhagyásához nyomja meg a „” gombot.

7 A programozás menüből való kilépéshez nyomja meg a „” gombot. A gép megjeleníti az oldalt látható kijelzőt, és készen áll a kieresztésre.

„INTENZA+” vízsűrő behelyezése

Javasoljuk az „INTENZA+” vízsűrő behelyezését, mely csökkenti a vízkőképződést, és fokozott aromát biztosít az eszpresszója számára.

Az INTENZA+ vízsűrő külön vásárolható meg. Részletes információkért olvassa el a használati utasításban lévő, a karbantartáshoz szükséges termékekre vonatkozó oldalt.

A víz minden eszpresszó kávé alapvető összetevője, ezért nagyon fontos, hogy mindig professzionálisan legyen szűrve. Az „INTENZA+” vízsűrő képes megakadályozni az ásványi anyagok lerakódását és így javítja a víz minőségét.

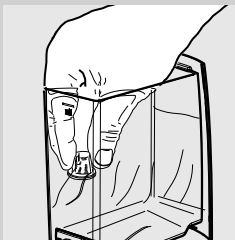

1 Távolítsa el a víztartályban lévő kis, fehér szűrőt, és őrizze meg egy száraz helyen.

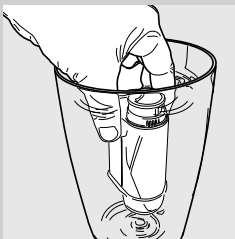

2 Távolítsa el az „INTENZA+” vízsűrőt a csomagolásából, és függőleges helyzetben (a nyílás fölfelé nézzen) merítse be hideg vízbe, majd finoman nyomogassa meg az oldalait, hogy kimenjenek belőle a légbuborékok.

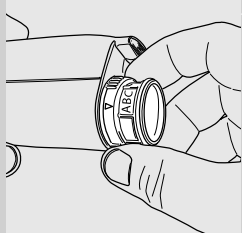

- 3** Állítsa be a szűrőt az elvégzett méréseknek (lásd a következő fejezetet) és a szűrő foglalatán feltüntetett adatoknak megfelelően:
 A = lágy víz – a teszteren 1-nek vagy 2-nek felel meg
 B = kemény víz (normál) – a teszteren 3-nak felel meg
 C = nagyon kemény víz – a teszteren 4-nek felel meg

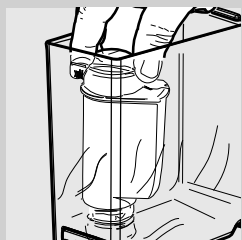

- 4** Helyezze a szűrőt az üres víztartályba. Tolja be a lehető legalacsonyabb pontig.
5 Töltse meg a víztartályt hideg vízzel, majd helyezze vissza a gépbe.
6 A meleg víz funkcióval eressze ki a tartályban lévő összes vizet (lásd a „Melegvíz-kieresztés” c. fejezetet).
7 Töltse meg újra a víztartályt.

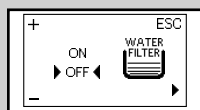

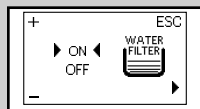

Sárga

- 8** Nyomja le a „MENU” gombot, és görgesse az opciókat a „” gomb lenyomásával, amíg meg nem jelenik az oldalsó képernyő.



Sárga

- 9** Az „ON” opció kiválasztásához nyomja meg a „” gombot, majd a jóváhagyáshoz nyomja meg a „” gombot.

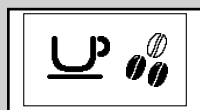

Zöld

- 10** A kilépéshez nyomja meg a „” gombot. A gép megjeleníti az oldalt látható kijelzőt, és készen áll a kieresztésre.

Ezzel beprogramozta a gépet, hogy jelezze a felhasználónak, ha az „INTENZA+” vízszűrőt cserélni kell.

Az „INTENZA+” vízsűrő cseréje

Amikor ki kell cserélni az „INTENZA+” vízsűrőt, megjelenik az oldalt látható szimbólum.



Sárga

- 1 Végezze el a szűrő cseréjét az előző fejezetben leírtak szerint.



Sárga

- 2 Nyomja meg a „MENU” gombot, és görgesse az opciókat a „” gomb megnyomásával, amíg meg nem jelenik az oldalt látható szimbólum.
- 3 Válassza ki a „RESET” opciót. A jóváhagyáshoz nyomja meg a „” gombot.

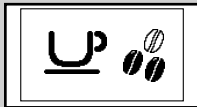

Zöld

- 4 A kilépéshez nyomja meg a „” gombot. A gép megjeleníti az oldalt látható kijelzőt, és készen áll a kieresztésre.

Ezzel beprogramozta a gépet az új szűrő használatára.



Megjegyzés:

Ha a szűrő már be van szerelve, és csere nélkül szeretné kivenni, válassza az „OFF” opciót.

Amikor az „INTENZA+” vízsűrő nincs jelen, helyezze a tartályba a korábban eltávolított kis, fehér szűrőt.



Sárga

BEÁLLÍTÁSOK

A gép lehetővé teszi néhány beállítás végrehajtását annak érdekében, hogy a lehető legjobb kávét eressze ki.

Saeco Adapting System

A kávé természetes termék, melynek tulajdonságai a származási helytől, a keverék összetételétől és a pörkölés módjától függően eltérhetnek. A gép automatikus szabályozó rendszerrel van ellátva, mely lehetővé teszi a kereskedelemben kapható összes szemeskávé-fajta (nem karamellizált) használatát.

Néhány kávé kieresztése után a gép automatikusan beállítja magát az optimális kávéextrakcióra az őrölt kávé tömörségének megfelelően.

A kerámia kávédaráló beállítása

A kerámia kávédarálók mindig tökéletes darálási finomságot biztosítanak, és specifikus szemméretet minden egyes kávéfajtahoz.

Ez a technológia megőrzi a teljes aromát, és minden csésze esetén igazi olasz ízt biztosít.



Figyelem:

A kerámia kávédaráló mozgó alkatrészeket tartalmaz, melyek veszélyesek lehetnek. Ezért tilos betenni az ujját /vagy más tárgyakat. Állítsa be a kerámia kávédarálót csak a darálásszabályozó kulcs használatával.

A kerámia darálókat be lehet állítani úgy, hogy az egyéni ízlésnek megfelelő kávédarálást biztosítsanak.



Figyelem:

A szemeskávé-tartály belsejében található darálásszabályozó tekerőgombot csak akkor szabad elforgatni, ha a kerámia kávédaráló használatban van.

Ezt a beállítást a szemeskávé-tartály belsejében található darálásszabályozó tekerőgomb lenyomásával és elforgatásával lehet elvégezni, a mellékelt kávédarálót szabályozó kulcs használatával.

A kieresztő beállítása

A kieresztő magassága a használni kívánt csésze méreteinek megfelelően állítható.

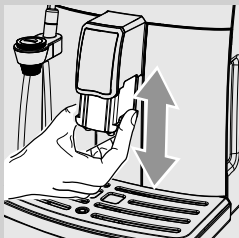

A beállításhoz kézzel, ujjait az ábrán látható módon elhelyezve, emelje meg vagy eressze le a kieresztőt.

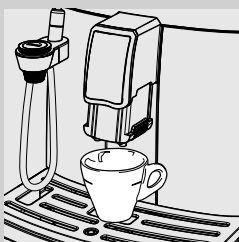

A javasolt helyzetek a következők:
Kis méretű csészékhez;





Nagy méretű csészékhez.



A kieresztő alá két csésze helyezhető, melyekbe egyszerre lehet kávéfésztetni.

A csészébe töltött kávé hosszúságának beállítása

A gép lehetővé teszi a saját ízlése és/vagy az Ön csészéinek mérete szerint a csészébe eresztett kávé mennyiségének beállítását.

A „” vagy „” gomb minden egyes megnyomásakor a gép a programozás során megadott kávé mennyiséget ereszt ki. Az üzemmódtól függetlenül minden gombhoz egy bizonyos kieresztés van hozzárendelve.

Az alábbiakban leírt művelet azt mutatja be, hogyan kell beprogramozni a „” gombot.

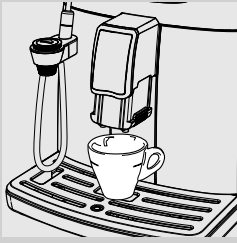



Zöld



Zöld

1 Tegyen egy csészét a kieresztő alá.



2 Nyomja meg és tartsa lenyomva a „” gombot addig, míg a „**MEMO**” szimbólum meg nem jelenik. Engedje fel a gombot. Ekkor a gép programozás üzemmódba kapcsol. A gép elkezd a kávékieresztést.

3 Amikor megjelenik a „**STOP**” szimbólum, nyomja meg a „” gombot, amint elérte a kívánt kávé mennyiséget.

Ekkor a „” gomb beprogramozása megtörtént és minden egyes megnyomása és felengedése esetén a gép a beprogramozott mennyiségű eszpresszót fogja kiereszteni.



Megjegyzés:

Végezze el ugyanezt az eljárást a „” kávé gomb beprogramozásához. Amikor elérte a kívánt kávé mennyiséget, a kávékieresztés befejezéséhez használja mindig, a „” kávé gomb beprogramozása során is, a „” gombot.

KÁVÉ ÉS ESZPRESSZÓ KIERESZTÉSE

A kávékiesztés előtt ellenőrizze, hogy a kijelzőn ne legyenek jelen jelzések, illetve hogy a víztartály és a szemeskávé-tartály tele van-e.

**Szemes kávéból készült kávé és eszpresszó kávé kieresztése**

1 Tegyen 1 vagy 2 csészét a kieresztő alá.



Zöld



Zöld

2 Egy eszpresszó vagy egy kávé kieresztéséhez, a kívánt aroma kiválasztásához nyomja le a „☕” gombot.

3 Egy eszpresszó kieresztéséhez nyomja le a „☕ MEMO” gombot és egy kávé kieresztéséhez a „☕ MEMO” gombot.

4 1 eszpresszó vagy 1 kávé kieresztéséhez csak egyszer nyomja le a kívánt gombot. Megjelenik az oldalt látható szimbólum.

5 2 eszpresszó vagy 2 kávé kieresztéséhez nyomja le a kívánt gombot kétszer egymás után. Megjelenik az oldalt látható szimbólum.

Megjegyzés:

Ennél a funkciónál a gép automatikusan ledarálja és kiadagolja a megfelelő mennyiségű kávé. Két eszpresszó vagy két kávé elkészítéséhez két darálási és két kieresztési ciklusra van szükség, melyeket a gép automatikusan végrehajt.

6 Miután az első főzési ciklus befejeződött, a kávé elkezd kifolyni a kieresztőn.

7 Ha a kávé eléri a beállított szintet, a kávékiesztés automatikusan leáll. Mindenesetre a kieresztést a „☕ MEMO” gomb idő előtti megnyomásával bármikor meg lehet szakítani.

Előre őrölt kávéból készült kávé és eszpresszó kávé kieresztése

Ezzel a funkcióval előre őrölt kávé és koffeinmentes kávé felhasználásával lehet kávé készíteni.

Az előre őrölt kávé funkcióval egyszerre csak egy kávé készíthető.



Zöld

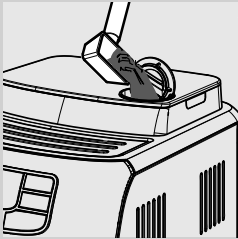



- 1 Az előre őrölt kávé funkció kiválasztásához nyomja meg a „” gombot.

- 2 Emelje fel a megfelelő rekesz fedelét és tegyen bele egy mérőkanálni előre őrölt kávéval. Csak a géphez mellékelte mérőkanalat használja, majd zárja vissza az előre őrölt kávé-rekesz fedelét.



Figyelem:

Az előre őrölt kávé-rekeszbe csak előre őrölt kávéval töltsön. Más anyag vagy tárgy betöltése komoly károkat okozhat a gépben. Ezekre a garancia nem vonatkozik.

- 3 Egy eszpresszó kieresztéséhez nyomja le a „” gombot és egy kávé kieresztéséhez a „” gombot. Megkezdődik a kieresztési ciklus.
- 4 Miután az első főzési ciklus befejeződött, a kávé elkezd kifolyni a kieresztőn.
- 5 Ha a kávé eléri a beállított szintet, a kávékieresztés automatikusan leáll. Mindenesetre a kieresztést a „” gomb idő előtti megnyomásával bármikor meg lehet szakítani.

A kieresztés végén a gép visszalép a főmenübe.

Előre őrölt kávé használatával további kávék kieresztéséhez ismétlje meg a fent leírt műveleteket.



Megjegyzés:

Ha nem tölt előre őrölt kávéval az előre őrölt kávé-rekeszbe, a kieresztőn keresztül csak víz fog kifolyni.

Ha az adag túl nagy, vagy ha 2 vagy több mérőkanálnyi kávéval tölt be a rekeszbe, a gép nem fog italt kieresztetni, és a betöltött őrölt kávé a zaccfókba lesz ürítve.

EGY KAPUCSÍNÓ KIERESZTÉSE**Figyelem:**

Égési sérülés veszélye! A kieresztés megkezdésekor előfordulhat, hogy a gép egy kevés meleg vizet kispriccel. Az Automata tejhabosító magas hőmérsékletet érhet el. Kerülje a cső kézzel történő közvetlen megérintését. Csak a megfelelő védő markolatot használja.



1 Töltse fel az edényt 1/3 hideg tejjel.

**Megjegyzés:**

Egy jó minőségű kapucsínó készítéséhez (~5 °C/ 41 °F-os), legalább 3% protein tartalmú hideg tejet használjon. Az egyéni ízlésének megfelelően használhat zsíros vagy sovány tejet is.

**Megjegyzés:**

Ha a gép bekapcsolása vagy egy kávé kieresztése után gőzölni szeretne, előfordulhat, hogy a művelet elvégzése előtt ki kell eresztetni a rendszerben lévő maradék vizet.

Ennek érdekében, a gőzöléshez néhány másodpercig nyomja meg a „” és a „” gombot. Majd nyomja meg a „” gombot a kieresztés félbeszakításához. Majd folytassa a 2. lépéssel.

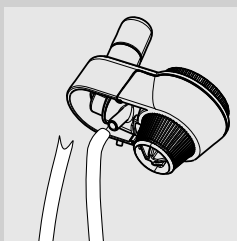

2 Helyezze be a szívócsövet az Automata tejhabosítóba.

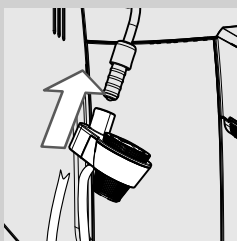

3 Az Automata tejhabosítót helyezze be ütközésig a gőzölő csőbe.

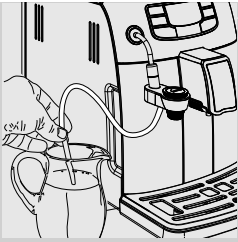

4 Helyezze a szívócsövet közvetlenül a tejesedénybe.



Figyelmeztetés:

Higiéniai okok miatt győződjön meg róla, hogy a szívócső külső felülete tiszta legyen.



5 Tegyen egy csészét az Automata tejhabosító alá.



Zöld

6 Nyomja meg a „☞☜” gombot. A kijelzőn megjelenik az oldalt látható szimbólum. A gőzölés elindításához nyomja meg a „MEMO” gombot.

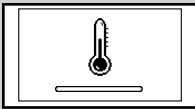

Sárga

7 A gép felmelegedéséhez időre van szükség. E fázis során megjelenik az oldalt látható szimbólum.



Zöld

8 Amikor megjelenik az oldalt látható szimbólum, a gép megkezd a habosított tej kieresztését közvetlenül a csészébe.

9 A kieresztés félbeszakításához nyomja meg a „MEMO” gombot.

10 A megfelelő tárolás érdekében tegye vissza a tejesedényt a hűtőszekrénybe.

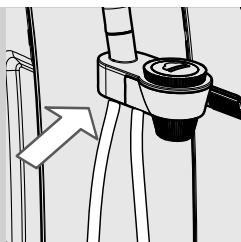

11 Használat után a szívócsövet az ábrán látható módon lehet visszahelyezni.

Megjegyzés:

A „MEMO” gomb lenyomása után néhány másodpercig várni kell, hogy a gép teljesen befejezze a gőzölést.

Figyelmeztetés:

A tejhabosítás után tisztítsa meg a kieresztőt egy kis mennyiségű melegvíz kieresztésével. A tisztításra vonatkozó további információért olvassa el az „Az Automata tejhabosító mindennapos tisztítása” c. fejezetet.

Megjegyzés:

A gőzölés után azonnal át lehet kapcsolni eszpresszó vagy meleg víz kieresztésére.

MELEGVÍZ-KIERESZTÉS

Figyelem:

Égési sérülés veszélye! A kieresztés megkezdésekor előfordulhat, hogy a gép egy kevés meleg vizet kispriccel. Az Automata tejhabosító magas hőmérsékletet érhet el: ezért kerülje a cső kézzel történő közvetlen megérintését. Csak a megfelelő védő markolatot használja.

A melegvíz kieresztése előtt győződjön meg róla, hogy a gép készen álljon a használatra és a víztartály tele legyen.

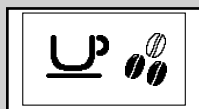

Zöld

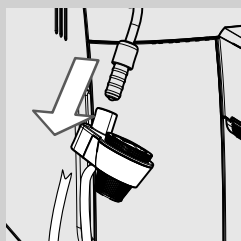

1 Az ábrán látható módon távolítsa el az Automata tejhabosítót.

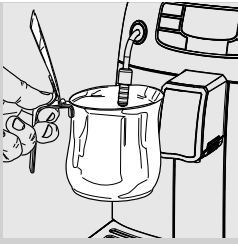



2 Tegyen egy edényt a gőzölő cső alá.

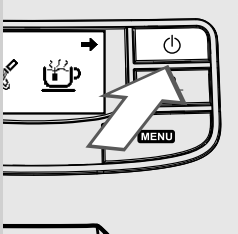

Zöld

3 Nyomja meg a „/” gombot. A kijelzőn megjelenik az oldalt látható szimbólum.



4 A melegvíz-kieresztés elindításához nyomja meg a „” gombot.

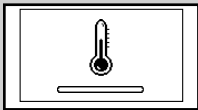

Sárga

5 A gép felmelegedéséhez időre van szükség. E fázis során megjelenik az oldalt látható szimbólum.



Zöld

6 Eressze ki a kívánt mennyiségű meleg vizet. A melegvíz-kieresztés félbeszakításához nyomja le a „” gombot.



7 Az Automata tejhabosítót helyezze be ütközésig a gőzölő csőbe.

TISZTÍTÁS ÉS KARBANTARTÁS**A gép mindennapos tisztítása.****Figyelmeztetés:**

A gép pontos tisztítása és karbantartása alapvető fontosságú az élettartalmának meghosszabításához. A gép folyamatosan ki van téve nedvességnek, kávénak és vízkőnek!

Ebben a fejezetben részletesen bemutatjuk az elvégzendő műveleteket és a gyakoriságukat. Ha ezek a műveletek nem kerülnek elvégzésre, a gépünk nem fog szabályosan működni. Ebben az esetben a garancia NEM vonatkozik a javításra.

**Megjegyzés:**

- A berendezés tisztításához használjon puha, vízzel átitatott rongyot.
- Ne mossa mosogatógépben a kivehető alkatrészeket.
- Ne merítse a gépet vízbe.
- Ne használjon alkoholt, oldószert és/vagy dörzshatású tárgyakat a gép tisztításához.
- Ne szárítsa a gépet és/vagy annak alkatrészeit mikrohullámú és/vagy hagyományos sütőben.

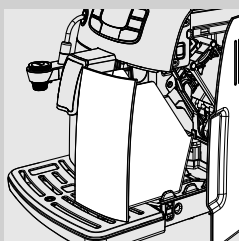

- 1** Mindennap, a gép bekapcsolt állapotában, ürítse ki és tisztítsa meg a zaccfiókot.

A karbantartás egyéb műveleteit csak akkor szabad elvégezni, ha a gép ki van kapcsolva és le van választva az áramellátásról.

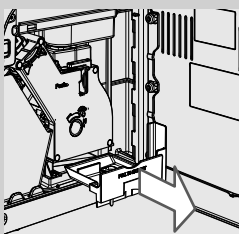

- 2** Ürítse ki és tisztítsa meg a gépben lévő kávégyűjtő fiókot. Nyissa ki a szervizajtót, vegye ki a kávégyűjtő fiókot, és ürítse ki a kávémaradékot.

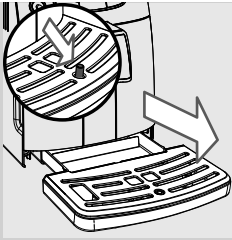

- 3** Űritse ki és mossa el a cseppgyűjtő tálcát. Végezze el ezt a műveletet akkor is, amikor a cseppgyűjtő tálca tele szintjelző fel van emelkedve.

A víztartály mindennapos tisztítása

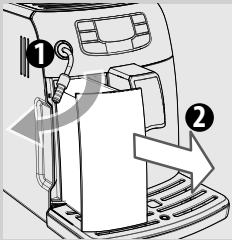

- 1** Távolítsa el a kis fehér szűrőt vagy az INTENZA+ vízszűrőt (ha van) a tartályból, és mossa el a tartályt hideg vízzel.
- 2** Finoman nyomva és forgatva, helyezze vissza a kis, fehér szűrőt vagy az INTENZA+ vízszűrőt (ha van) a foglalatába.
- 3** Töltse fel a tartályt hideg vízzel.

Az Automata tejjhabosító mindennapos tisztítása

Nagyon fontos az Automata tejjhabosító mindennapos és a minden használat utáni megtisztítása, hogy biztosítsa a higiéniát és egy tökéletes sűrűségű tejhab készítését.

A tejjhabosítás után mindig:

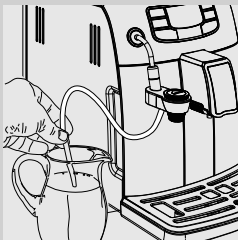

- 1** Helyezze a szívócsövet egy hideg ivóvízzel teli edénybe.



- 2** Tegyen egy üres edényt az Automata tejjhabosító alá.

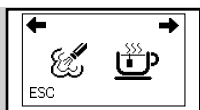

Zöld

3 Nyomja meg a „” gombot. Megjelenik az oldalt látható szimbólum.

4 A gőz kiválasztásához nyomja meg a „” gombot.

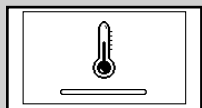

Sárga

5 A gép felmelegedéséhez időre van szükség. E fázis során megjelenik az oldalt látható szimbólum.

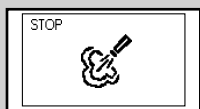

Zöld

6 A kieresztési fázis során megjelenik az oldalt látható szimbólum. Ereszsen ki vizet az Automata tejhabosítóból, amíg a kifolyó víz tiszta nem lesz. A kieresztés félbeszakításához nyomja meg a „” gombot.

7 Nedves ronggyal tisztítsa meg a szívócsövet.

A gép heti tisztítása

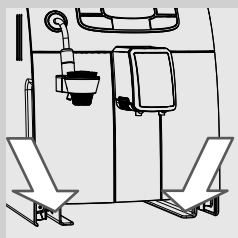

1 Hetente tisztítsa meg a cseppgyűjtő tálca foglatát.

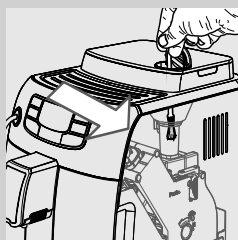

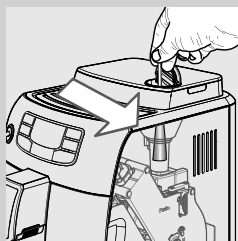

2 Egy ecsettel (külön megvásárolható) vagy egy evőeszköz nyelével ki lehet tisztítani az előre őrölt kávé-rekeszt.

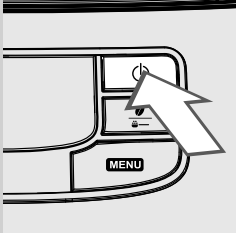

A központi egység heti tisztítása

A központi egységet a szemeskávé-tartály szemes kávéval való feltöltésekor minden alkalommal meg kell tisztítani, de legalább hetente egyszer.



- 1 Kapcsolja ki a gépet a „” gombbal, majd húzza ki a dugót a konnektorból.

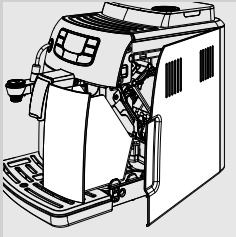

- 2 Távolítsa el a zacskókat. Nyissa ki a szervizajtót.

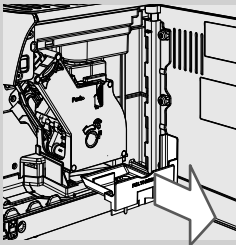

- 3 Húzza ki a kávégyűjtő fiókot, és tisztítsa meg.

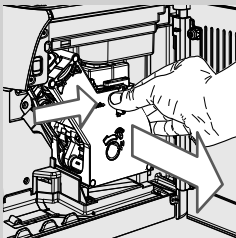

- 4 A központi egység kihúzásához nyomja le a «PUSH» gombot és húzza ki a fogantyúnál fogva.

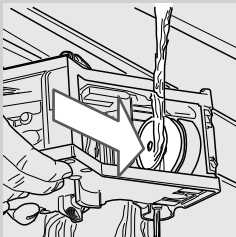

- 5 Gondosan mossa el a központi egységet langyos vízzel. Gondosan mossa el a felső szűrőt.

Figyelmeztetés:

A központi egység tisztításához ne használjon mosószereket vagy szappant.

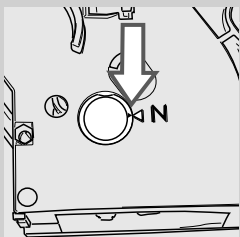

6 Hagyja, hogy a központi egység tökéletesen megszáradjon a levegőn.

7 Gondosan tisztítsa meg a gép belső részét puha, vízzel átitatott ronggyal.

8 Győződjön meg arról, hogy a központi egység nyugalmi helyzetben legyen. A két jelzésnek egy vonalba kell esnie. Ellenkező esetben végezze el a 9-10. pontban leírt műveleteket.

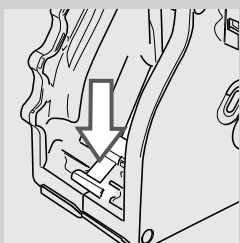

9 Óvatosan nyomja le a kart lefelé amíg nem ér a központi egység aljához és amíg az egység oldalán lévő két referencia jel nem illeszkedik.

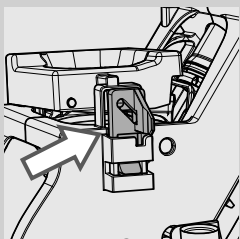

10 Győződjön meg arról, hogy a központi egységet rögzítő kapocs a megfelelő helyzetben van. Ennek ellenőrzéséhez határozottan nyomja le a „PUSH” gombot amíg nem érzékeli a bekattanást. Győződjön meg arról, hogy a kapocs felül az ütközésig be legyen nyomva. Ellenkező esetben próbálja meg ismét.

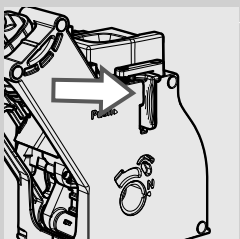

11 Tolja be újra a központi egységet ütközésig, de NE nyomja meg a „PUSH” gombot.

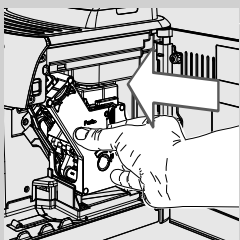

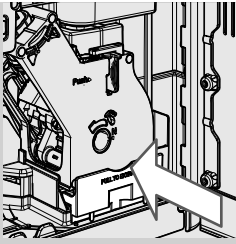

12 Helyezze be a kávégyűjtő fiókot, és csukja be a szervizajtót.

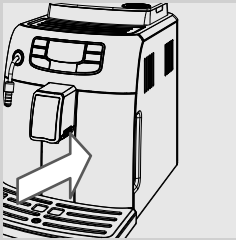

13 Helyezze be a zacsfiókot.

Az Automata tejhabosító havi tisztítása

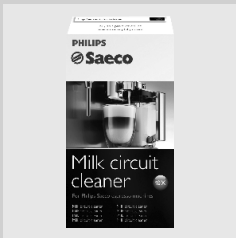

Az Automata tejhabosító havonta egyszer egy alaposabb tisztítást igényel a „Saeco Milk Circuit Cleaner” tejes rendszer tisztító egység alkalmazásával. A „Saeco Milk Circuit Cleaner” külön kapható. Részletes információkért olvassa el a használati utasításban lévő, a karbantartáshoz szükséges termékekre vonatkozó oldalt.



1 Ellenőrizze, hogy az Automata tejhabosító megfelelően legyen behelyezve.

2 A tejes rendszer tisztítására való terméket öntse egy edénybe. Adjon hozzá ½ l langyos vizet, és várja meg, míg a termék teljesen feloldódik.

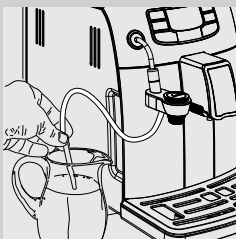

3 Helyezze be a szívócsövet a tartályba.

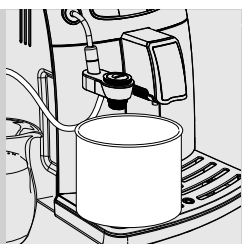

Zöld

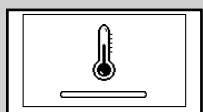

Sárga



Zöld

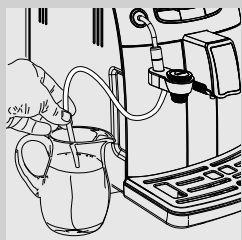
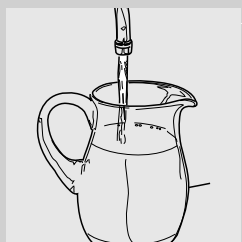

4 Tegyen egy elég nagy befogadóképességű edényt (1,5 l) az Automata tejhabosító alá.

5 Nyomja meg a „/” gombot. Megjelenik az oldalt látható szimbólum.

6 A gőzölés elindításához nyomja meg a „” gombot.

7 A gép felmelegedéséhez időre van szükség. E fázis során megjelenik az oldalt látható szimbólum.

8 A kieresztés során megjelenik az oldalt látható szimbólum. Amikor az oldat elfogy, a kieresztés leállításához nyomja meg a „” gombot.



Figyelem:

Ne igya meg a folyamat során kieresztett oldatot.

9 Alaposan öblítse el az edényt és töltsé fel ½ l hideg vízzel, melyet a gép az öblítéshez fog használni.

10 Helyezze be a szívócsövet a tartályba.



11 Űrítse ki az edény, és helyezze vissza az Automata tejhabosító alá.

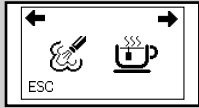

Zöld

12 Nyomja meg a „” gombot. Megjelenik az oldalt látható szimbólum.

13 A gőzölés elindításához nyomja meg a „” gombot.

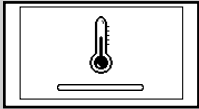

Sárga

14 A gép felmelegedéséhez időre van szükség. E fázis során megjelenik az oldalt látható szimbólum.



Zöld

15 A kieresztés során megjelenik az oldalt látható szimbólum. Amikor a víz elfogy, a kieresztés leállításához nyomja meg a „” gombot.

16 Mossa el az Automata tejhabosító összes alkatrészét az alábbiak szerint.

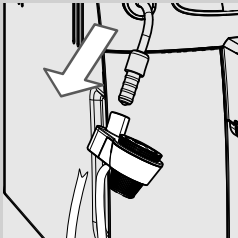

17 Vegye ki az Automata tejhabosítót a gépből.

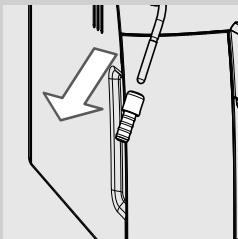

18 A gőzölő csőről távolítsa el a gumisapkát.



Figyelmeztetés:

A gőzölő cső meleg lehet, ha nem sokkal korábban használva lett.

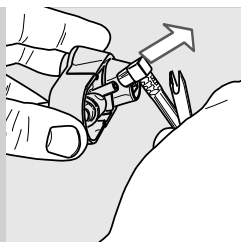

19 Távolítsa el a szívócsövet.

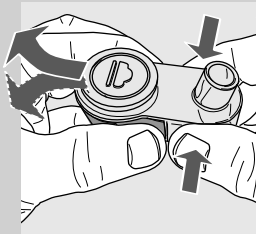

20 Az Automata tejhabosító eltávolításához nyomja meg a két oldalát, és enyhe oldalirányú mozgással az ábrán látható módon húzza ki.

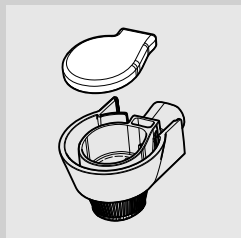

21 Az ábrán látható módon távolítsa el a gumifedelelet.

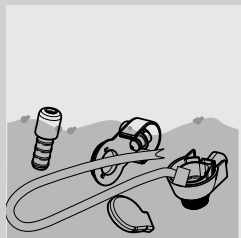

22 Langyos vízzel mossa el az összes alkatrészt.



Megjegyzés:

Tisztítás céljából ezek az alkatrészek mosogatógépbe is helyezhetők.

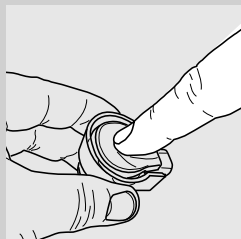

23 Helyezze vissza a fedelet a középső részét lenyomva, és győződjön meg róla, hogy megfelelően legyen behelyezve.

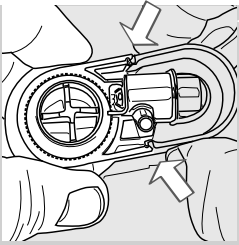

24 Helyezze be az Automata tejhabosítót a csatlakozásba, és győződjön meg róla, hogy jól rögzüljön a helyére.

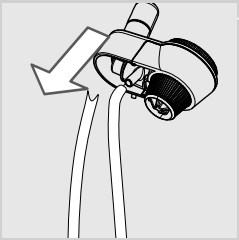

25 Helyezze be a szívócsövet.

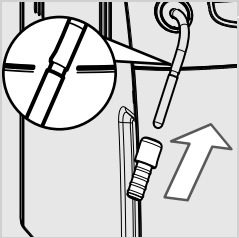

26 Helyezze vissza a gőzölő csőre a gumisapkát.

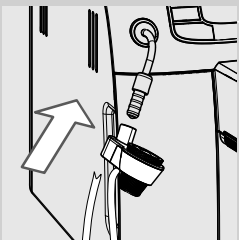

27 Az Automata tejhabosítót helyezze a gumisapkára, amíg a helyére nem kattann.



Figyelmeztetés:

Ne helyezze a gumisapkát a megjelölt helyén túl. Ez esetben az Automata tejhabosító nem működik megfelelően, mert nem képes felszívni a tejet.

A központi egység havi kenése

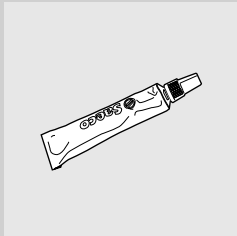

Kb. 500 kávékiesztés után vagy havonta egyszer kenje meg a központi egységet.
A központi egység kenéséhez használatos Saeco kenőzsírt külön lehet megvásárolni. Részletes információkért olvassa el a használati utasításban lévő, a karbantartáshoz szükséges termékekre vonatkozó oldalt.



Figyelmeztetés:

A központi egységet a kenése előtt tisztítsa meg hideg vízzel az „A központi egység heti tisztítása” c. fejezetben leírtak szerint.

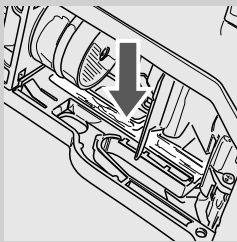

- 1** A kenőanyagot egyenletesen kenje fel az oldalsó sínek mindkét oldalára.

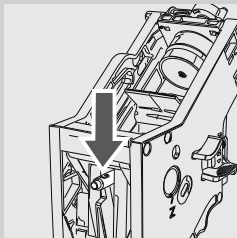
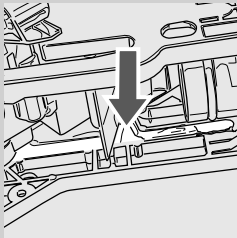

- 2** Kenje meg a tengelyt is.

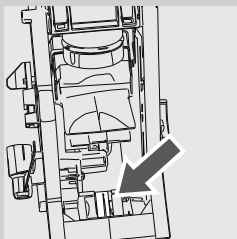

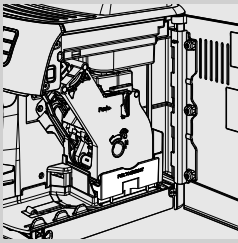

3 Rögzülésig tegye a helyére a központi egységet (lásd a „A központi egység heti tisztítása” c. fejezetet). Helyezze be a kávégyűjtő fiókot.

4 Csukja be a szervizajtót. Helyezze be a zacsfiókot.

A központi egység havi tisztítása zsirtalanító tablettákkal



A heti tisztításon kívül, kb. 500 csésze kávé után, vagy havonta egyszer tanácsos elvégezni ezt a tisztítási ciklust zsirtalanító tablettákkal. Ez a művelet kiegészíti a központi egység karbantartási folyamatát.

A zsirtalanító tabletták külön vásárolhatók meg. Részletes információkért olvassa el a használati utasításban lévő, a karbantartáshoz szükséges termékekre vonatkozó oldalt.



Figyelmeztetés:

A zsirtalanító tabletták csak a tisztításhoz szolgálnak, és nem rendelkeznek vízkömentesítő funkcióval. A vízkömentesítéshez használjon Saeco vízkömentesítő szert, és kövesse a „Vízkömentesítés” fejezetben leírt folyamatot.



1 Helyezzen egy edényt a kieresztő alá.

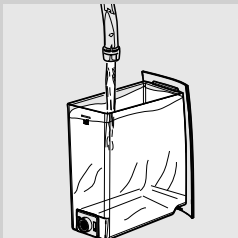

2 Győződjön meg róla, hogy a víztartály fel legyen töltve tiszta vízzel a „MAX” jelzésig.

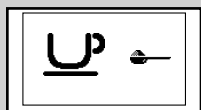
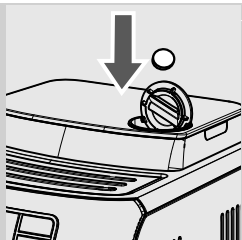

Zöld

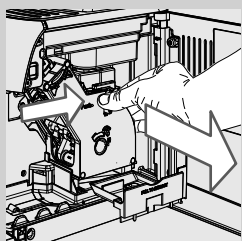
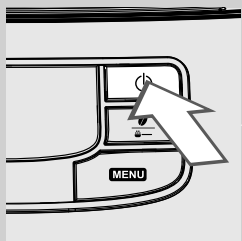
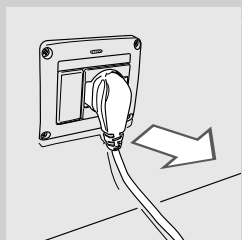

3 Helyezzen be egy zsírtalanító tablettát az előre őrölt kávé tartalmazó rekeszbe.

4 Az előre őrölt kávé funkció kiválasztásához egyszer vagy többször nyomja meg a „” gombot őrölt kávé hozzáadása nélkül.

5 Egy kávékieresztési ciklus elindításához nyomja meg a „” gombot.

6 Várja meg, hogy a gép kiengedjen fél csészényi vizet.

7 Húzza ki a hálózati kábel dugóját a fali konnektorból.

8 Kb. 15 percig hagyja hatni az oldatot. Győződjön meg róla, hogy kiöntötte a kieresztett vizet.

9 Dugja be ismét a hálózati kábel dugóját a fali konnektorba. A „” gomb megnyomásával kapcsolja be a készüléket. Várja meg amíg az automatikus öblítési ciklus befejeződik.

10 Vegye ki a zacsfiókot, és nyissa ki a szervizajtót. Távolítsa el a kávégyűjtő fiókot és a központi egységet.

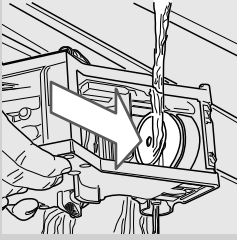

11 Alaposan mossa el a központi egységet hideg vízzel.

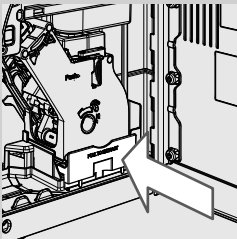

12 Miután előblítette a központi egységet, tegye ismét a helyére egészen a rögzülésig (lásd az „A központi egység heti tisztítása” c. fejezetet). Helyezze be a kávégyújtó fiókot és a zacsfiókot. Csatolja be a szervizajtót.



örölt

13 Az előre őrölt kávé funkció kiválasztásához nyomja meg a „” gombot anélkül, hogy őrölt kávéval töltene a rekeszbe.

14 Egy kávékieresztési ciklus elindításához nyomja meg a „” gombot.

15 Ismétlje meg kétszer a 13-14. pontban leírt műveleteket. Győződjön meg róla, hogy kiöntötte a kieresztett vizet.

16 A cséppgyűjtő tálca tisztításához helyezzen a belsejébe egy zsírtalanító tablettát és a kétharmadáig töltsse fel meleg vízzel. Hagyja, hogy a tisztítóoldat kb. 30 percig hasson, majd bő vízzel öblítse el.

A szemeskávétartály havi tisztítása

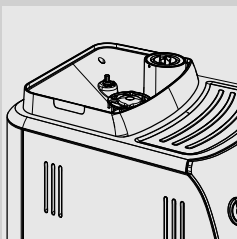

Nedves ruhával tisztítsa meg a szemeskávétartályt havonta egyszer, amikor üres és távolítsa el a kávé olajos anyagát. Ezután töltsse fel ismét szemeskávével.

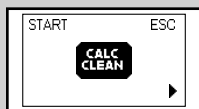
VÍZKÖMENTESÍTÉS

Sárga

A vízkömentesítési folyamat kb. 35 percet igényel. A használat során a gép belsejében vízkő képződik, melyet rendszeresen el kell távolítani. Ellenkező esetben a gép hidraulikus és kávérendszer eltömődhet. A gép fogja jelezni, hogy mikor kell elvégezni a vízkömentesítést. Ha a gép kijelzőjén megjelenik a CALC CLEAN szimbólum, akkor el kell végezni a vízkömentesítést.

**Figyelmeztetés:**

Amennyiben ez a művelet nem kerül elvégzésre, a gép nem fog megfelelően működni. Ebben az esetben a garancia NEM vonatkozik a javításra.



Kizárólag csak Saeco vízkömentesítő szert használjon, mely kifejezetten arra lett kifejlesztve, hogy javítsa a gép teljesítményét.

A SAECO vízkömentesítő szer külön vásárolható meg. Részletes információért olvassa el a használati utasításban lévő, a karbantartáshoz szükséges termékekre vonatkozó oldalt.

**Figyelem:**

Ne igya meg a vízkömentesítő oldatot, és a vízkömentesítési ciklus végéig kieresztett italokat. Semmi esetre se használjon ecetet vízkömentesítés céljából.

**Megjegyzés:**

A vízkömentesítési ciklus alatt ne kapcsolja ki a gépet. Ellenkező esetben ismét el kell végezni a ciklust az elejétől kezdve.

A vízkömentesítési ciklus elvégzéséhez kövesse az alábbi utasításokat:

A vízkömentesítés előtt:

- 1 Ürítse ki a cseppgyűjtő tálcat.

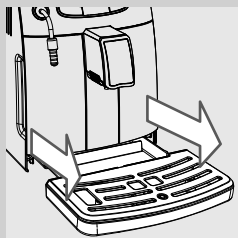

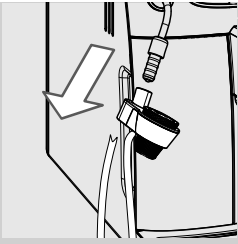

2 Távolítsa el az Automatikus tejhabosítót a gőzölő/melegvíz-kieresztő csőből.

3 Vegye ki az „INTENZA+” vízsűrőt (ha van) a víztartályból.



Sárga

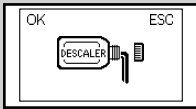

4 Nyomja meg a „MENU” gombot. Nyomja le a „” gombot az oldalt látható kijelző megjelenéséig.



Piros

5 A vízkömentesítés menüjébe való belépéshez nyomja meg a „” gombot.

Megjegyzés:

Ha a „” gombot véletlenül nyomta le, lépjen ki a „” gomb lenyomásával.

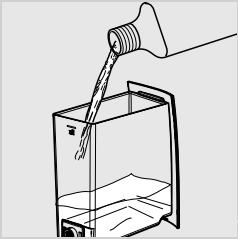

6 Vegye ki a víztartályt és öntse bele a Saeco vízkömentesítő szer teljes tartalmát. Töltse meg a tartályt hideg vízzel a MAX jelzésig.

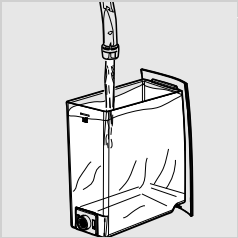

7 Helyezze vissza a víztartályt a gépbe.

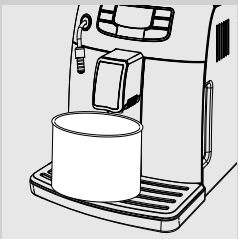

8 Tegyen egy elég nagy befogadóképességű edényt (1,5 l) a gőzölő/melegvíz-kieresztő cső alá.

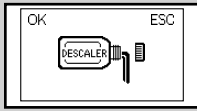

Piros

9 A vízkömentesítési ciklus elindításához nyomja meg a „” gombot.





Piros

10 A gép rendszeres időközönként megkezdí a vízkömentesítı oldat kieresztését. A kijelzın lévı sáv a ciklus elırehaladását mutatja.



Piros

Megjegyzés:

A vízkömentesítési ciklus a „” gomb megnyomásával leszüneteltethetı. A ciklus folytatásához nyomja meg még egyszer a „” gombot. Ez lehetıvé teszi az edény kiürítését vagy a gép rövid idıre történı felügyelet nélkül hagyását.



Piros

11 Amikor megjelenik ez a szimbólum, a víztartály üres.

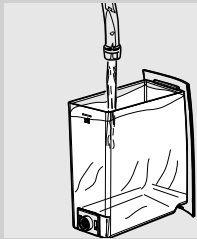

12 Vegye ki a víztartályt, öblítse el és töltsé fel hideg vízzel a MAX jelzésig. Helyezze vissza a gépbe.

13 Ürítse ki a cseppgyűjtő tálcát és tegye vissza a helyére.

14 Ürítse ki az edényt és tegye vissza a gőzölő/melegvíz-kieresztő cső és a kieresztő alá.



Piros

15 Amikor behelyezi a víztartályt, megjelenik az oldalt látható szimbólum. Az öblítési ciklus elindításához nyomja meg a „” gombot.



Piros

16 Amikor megjelenik ez a szimbólum, a víztartály üres. Mielıtt továbblépne a 17. ponthoz, ismételje meg a 12-15. lépéseket.

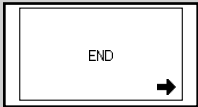
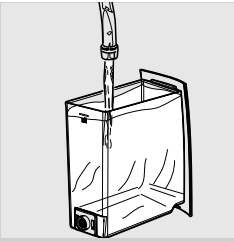

Piros



Sárga

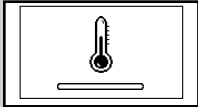

Sárga

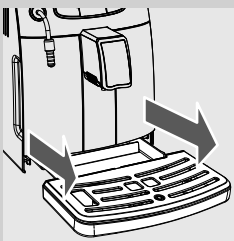

17 Amikor a víztartály üres, vegye ki, öblítse el és töltsse fel hideg vízzel a MAX jelzésig. Helyezze vissza a gépbe.

18 Ürítse ki az edényt és helyezze vissza a kieresztő alá.

19 Amikor az öblítéshez szükséges víz ki lett eresztve teljesen, a gép megjeleníti az oldalt látható szimbólumot. A vízkömentesítési ciklusból való kilépéshez nyomja meg a „” gombot.

20 A gép elvégzi a rendszer automatikus feltöltését.

21 Ekkor a gép az italok kieresztése érdekében végrehajtja a felmelegítési és az automatikus öblítési ciklust.

22 Ürítse ki a cseppgyűjtő tálcat és tegye vissza a helyére.

23 Vegye ki, és ürítse ki a víztartályt.

24 A vízkömentesítési ciklus véget ért.

25 Tegye vissza az „INTENZA+” vízsűrőt (ha van) a víztartályba és helyezze vissza az Automata tejhabosítót.



Megjegyzés:

A vízkömentesítési ciklus végén mossa el a központi egységet az „A központi egység heti tisztítása” c. fejezetben leírtaknak megfelelően.

A rendszer tisztításához a két öblítési ciklus a gép tökéletes működését biztosító, elegendő mennyiségű vízzel történik. Ha a tartály nem kerül feltöltésre a MAX jelzésig a gép kérheti két vagy három ciklus elvégzését.

PROGRAMOZÁS

A felhasználó a gép működésének bizonyos beállításait az igényeinek megfelelően állíthatja be.

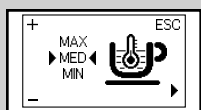
Beállítható paraméterek

Sárga

Kávéhőmérséklet

Ezzel a funkcióval a kávékiesztés hőmérsékletét állíthatja be.

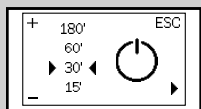

Sárga

Időzítés (stand-by)

Ezzel a funkcióval a kiesztés utáni stand-by várakozási időt állíthatja be.

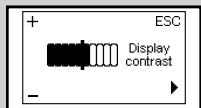

Sárga

Kontraszt

Ezzel a funkcióval a kijelző kontrasztosságát állíthatja be, hogy jobban láthassa az üzeneteket.

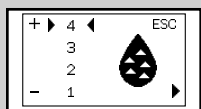

Sárga

Vízkeménység

Ez a funkció lehetővé teszi a beállítások beállítását a felhasználó körzetében lévő víz keménységnek megfelelően.

- 1 = nagyon lágy víz
- 2 = lágy víz
- 3 = kemény víz
- 4 = nagyon kemény víz

További információért lásd a „Vízkeménységmérés és szabályozás” c. fejezetet.

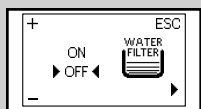

Sárga

„INTENZA+” vízsűrő

Ez a funkció lehetővé teszi az „INTENZA+” vízsűrő használatát. További információért olvassa el a szűrőkezeléssel foglalkozó fejezetet.

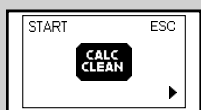

Sárga

A vízkömentesítési ciklus

Ez a funkció lehetővé teszi a gép vízkömentesítési ciklusának elvégzését.

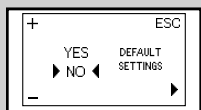

Sárga

Gyári beállítások

Ezzel a funkcióval a gyári értékeket állíthatja vissza.

Programozási példa

A példa azt mutatja be, hogy hogyan lehet elvégezni a kijelző kontrasztjának beprogramozását. Hasonlóan járjon el a többi funkció beprogramozásához is.

A programozás menü csak akkor érhető el, ha a gép bekapcsolt állapotban van és megjelenik az oldalt látható szimbólum.



Zöld

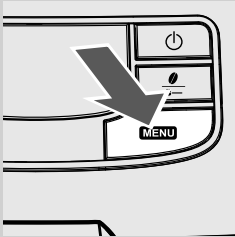

- 1 A menübe való belépéshez nyomja meg a „MENU” gombot.

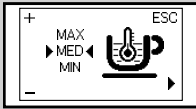

Sárga

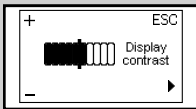
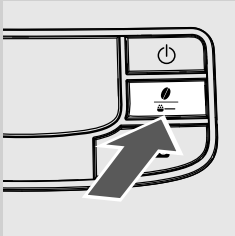

- 2 Megjelenik az első képernyő.

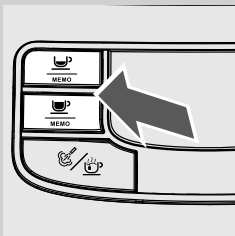

Sárga

- 3 A képernyők görgetéséhez, amíg meg nem jelenik a képernyő kontraszt funkció, nyomja meg a „” gombot.



- 4 Nyomja meg a „” és a „” gombokat a funkció értékének növeléséhez vagy csökkentéséhez.

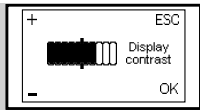

Sárga

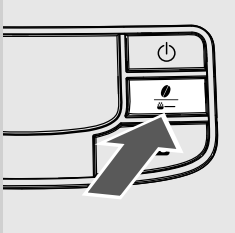

- 5** Amikor az érték módosításra került, megjelenik az „OK” üzenet. A módosítás megerősítéséhez nyomja meg a „” gombot.

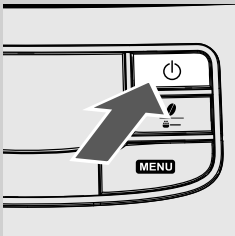

- 6** A programozásból való kilépéshez nyomja meg a „” gombot.

 **Megjegyzés:**

Amennyiben a felhasználó 3 percig nem hajt végre semmilyen műveletet, a gép automatikusan kilép a programozásból. A módosított, de nem jóváhagyott változtatások nem lesznek elmentve.

A KIJELEZŐ MEGJELENŐ SZIMBÓLUMOK JELENTÉSE

Ez a kávéfőző gép egy olyan színkóddal rendelkezik, mely megkönnyíti a kijelzőn megjelenő jelzések felismerését.
A szimbólumok színkódja a jelzőlámpa elvén alapul.

Készületi jelzések (zöld)



A gép készen áll az italok kieresztésére.

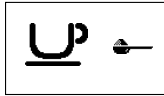

A gép készen áll az előre őrölt kávé kieresztésére.

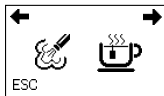

Gőz vagy meleg víz kiválasztása.



Melegvíz-kieresztés.



Gőzölés.

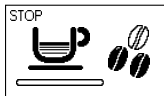

A gép egy espresszó-kieresztési fázisban van.

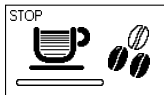

A gép egy kávé-kieresztési fázisban van.

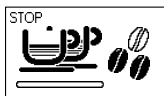

A gép két espresszó kieresztés fázisban van.

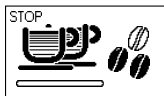

A gép két kávé kieresztés fázisban van.

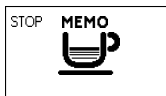
Készületi jelzések (zöld)

A gép a kávékiesztés mennyiségének programozási fázisában van.

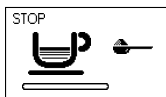

Folyamatban lévő kávékiesztés előre őrölt kávé esetén.

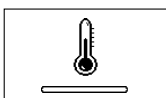
Figyelmeztető jelzések (sárga)

A gép az italkiesztéshez vagy melegvíz-kiesztéshez szükséges felfűtési fázisban van.

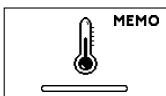

A gép felfűtési fázisban van az italprogramozás során.



A gép öblítési fázisban van. Várja meg, amíg a gép befejezi a ciklust.

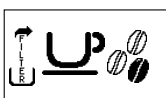

A gép jelzi, hogy ki kell cserélni az „INTENZA+” vízsűrőt.



A központi egység visszaállítási fázisban van a gép lenullázása után.

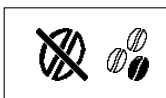

Töltse fel a tartályt szemes kávéval, és indítsa újra a ciklust.

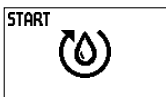

Töltse fel a rendszert.



A gépet vízkömentesíteni kell. A vízkömentesítés menüjébe való belépéshez nyomja meg a „MEMO” gombot. Ne térjen el a jelen használati utasítás vízkömentesítésre vonatkozó fejezetében leírt műveletektől.

A vízkömentesítés elnapolásához és a gép használatának folytatásához nyomja meg a „ON” gombot.

Megjegyzés: Hiányzó vízkömentesítés esetén a gép nem fog megfelelően működni. Ebben az esetben a garancia NEM vonatkozik a javításra.

Vészjelzések (piros)

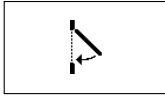

Csukja be a szervizajtót.



Töltse fel a szemeskávétartályt.

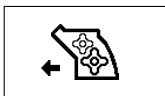

A központi egységet be kell helyezni a gépbe.

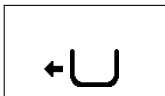

Helyezze be a zacsfiókot.

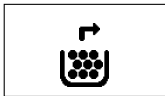

Ürítse ki a kávégyűjtő fiókot és a zacsfiókot.

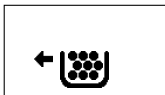

A gép kikapcsolása előtt helyezze be teljesen a zacsfiókot.



Töltse meg a víztartályt.

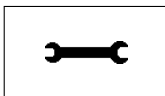



Kapcsolja ki a gépet. Kapcsolja be 30 másodperc múlva. Próbálja meg 2-3-szor.

Ha a gép nem kapcsol be, forduljon országának hotline Philips SAECO szolgáltatáshoz. A telefonszámokat a garancialevélben és a www.philips.com/support oldalon találhatja.

HIBAELHÁRÍTÁS

Ebben a fejezetben a gépet érintő leggyakoribb rendellenességeket mutatjuk be. Amennyiben az alábbi információk nem segítik Önt a probléma megoldásában, tekintse meg **www.philips.com/support** oldal GYIK részlegét vagy lépjen kapcsolatba országának hotline Philips Saeco szolgáltatásával. A telefonszámokat a garancialevélben és a **www.philips.com/support** oldalon találhatja.

Hibajelenségek	Okok	Megoldások
A gép nem kapcsol be.	A gép nincs csatlakoztatva az elektromos hálózathoz.	Csatlakoztassa a gépet az elektromos hálózathoz.
A cseppgyűjtő tálca akkor is megtelik, ha nincs vízkieresztés.	Előfordul, hogy a víz a gépből automatikusan a cseppgyűjtő tálcába ürül a rendszerek öblítése miatt és az optimális működés biztosítása érdekében.	Ez a jelenség normális.
A gépen mindig megjelenik a piros szimbólum  .	A zaccfók kikapcsolt gép mellett lett kiürítve.	A zaccfókat mindig a gép bekapcsolt állapotában kell elvégezni. Várja meg a  szimbólum megjelenését a fiók behelyezése előtt.
A kávé nem elég meleg.	A csészék hidegek.	Melegítse fel a csészéket meleg vízzel.
Nem jön meleg víz vagy gőz.	A gőzölő cső nyílása eltömődött.	Túvel tisztítsa ki a gőzölő cső nyílását. Ennek a műveletnek az elvégzése előtt győződjön meg arról, hogy a készülék ki van kapcsolva, és lehűlt állapotban van.
	Az Automata tejhabosító (ha van) koszos.	Tisztítsa meg az Automata tejhabosítót.
A kávé nem elég krémes (lásd a megjegyzést).	A keverék nem megfelelő, vagy a kávé nem friss pörkölésű, vagy túl durvára van őrölve.	Cserélje ki a kávékeveréket, vagy állítsa be a darálást a „Kerámia kávédaráló beállítása” c. fejezet szerint.
A gépnek túl sok idő kell a felmelegedéshez, vagy a csőből jövő vízáram túl kicsi.	A gép rendszere vízköves.	Vízkőmentesítse a gépet.
A központi egységet nem lehet kivenni.	A központi egység nincs a helyén.	Kapcsolja be a gépet. Cukkja be a szervizajtót. A központi egység automatikusan visszatér a kiindulási helyzetbe.
	A zaccfók be van helyezve.	A központi egység eltávolítása előtt húzza ki a zaccfókat.
A központi egység alatt sok őrölt kávé található.	Nem megfelelő kávé az automata gépekhez.	Előfordulhat, hogy ki kell cserélni a kávé típusát vagy módosítani kell a kávédaráló beállítását.

Hibajelenségek	Okok	Megoldások
A gép darálja a kávészemeket, de nem jön kávé belőle (lásd a megjegyzést).	Nincs víz.	Töltse meg a víztartályt, majd tölts fel a rendszert („Első használat” c. fejezet).
	A központi egység koszos.	Tisztítsa meg a központi egységet (lásd az „A központi egység heti tisztítása” c. fejezetet).
	A rendszer nincs feltöltve.	Töltse fel a rendszert („Első használat” c. fejezet).
	Ez akkor fordulhat elő, amikor a gép automatikusan állítja be az adagot.	Eresszen ki néhány kávé a „Saeco Adapting System” c. fejezetben leírtaknak megfelelően.
	A kieresztő koszos.	Tisztítsa meg a kieresztőt.
A kávé túlságosan híg (lásd a megjegyzést).	Ez akkor fordulhat elő, amikor a gép automatikusan állítja be az adagot.	Eresszen ki néhány kávé a „Saeco Adapting System” c. fejezetben leírtaknak megfelelően.
A kávé lassan folyik ki (lásd a megjegyzést).	A kávé túlságosan finom.	Cserélje ki a kávékeveréket, vagy állítsa be a darálást a „Kerámia kávédaráló beállítása” c. fejezet szerint.
	A rendszer nincs feltöltve.	Töltse fel a rendszert („Első használat” c. fejezet).
	A központi egység koszos.	Tisztítsa meg a központi egységet (lásd az „A központi egység heti tisztítása” c. fejezetet).
A kávé a kieresztő külsején folyik ki.	A kieresztő el van tömődve.	Tisztítsa meg a kieresztőt és a kimeneti nyílásait.
A tej nem habosodik.	Az Automata tejhabosító túl mélyen lett behelyezve. A tej nem kerül felszívásra.	Hagyja lehűlni az Automata tejhabosítót. Kissé mozgítsa el lefelé. Helyezze vissza a megfelelő helyére.
A habosított tej túl hideg.	A csészék hidegek.	Melegítse fel a csészéket meleg vízzel.



Megjegyzés:

E problémák jelentkezése normális jelenség, ha kávékeveréket cserél, illetve ha először használja a gépet; ebben az esetben várja meg, hogy a gép automatikusan beállítsa magát a „Saeco Adapting System” c. fejezetben leírtaknak megfelelően.

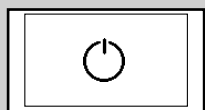
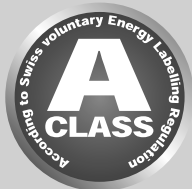
ENERGIATAKARÉKOSSÁG**Készletli állapot**

Fekete

A Saeco szuperautomata eszpresszó kávéfőző gép energiatakarékosági funkcióval lett tervezve, amint azt az energiatakarékos A osztályú címke jelzi.

30 perccel az utolsó használatot követően a gép automatikusan kikapcsol. Ha ki lett eresztve egy ital, a gép elvégez egy öblítési ciklust.

Készletli üzemmódban az energiafogyasztás kisebb, mint 1Wh. A gép bekapcsolásához nyomja meg a „” gombot (ha a gép hátulján található főkapcsoló „I” helyzetben van). Ha a gép hideg, a gép elvégez egy öblítési ciklust.

Ártalmatlanítás

A gép élettartama végén nem kezelhető háztartási hulladékként, hanem az újrahasznosítás érdekében át kell adni egy szelektív hulladékgyűjtést végző megfelelő központban. Ez segíti a környezetvédelmet.

- A csomagolás anyagait újra lehet hasznosítani.
- Gép: húzza ki a dugót a konnektorból és vágja el a hálózati kábelt.
- Adja át a készüléket és a hálózati kábelt egy szervizközpontnak vagy egy hulladékgyűjtést végző nyilvános intézménynek.

Ez a termék megfelel a 2002/96/EK európai irányelvnek.

Ezen a terméken vagy a csomagoláson feltüntetett szimbólum azt jelzi, hogy a terméket nem lehet háztartási hulladékként kezelni, hanem át kell adni egy hulladékgyűjtést végző központnak, hogy újra lehessen hasznosítani az elektromos és elektronikus részeit.

A termék megfelelő ártalmatlanításával hozzájárul a környezet védelméhez és elkerüli, hogy a személyek esetleges negatív hatásokat szenvedjenek el, melyek az élettartama lejártakor a termék nem megfelelő kezeléséből származhatnak. További információért a termék újrahasznosítására vonatkozóan lépjen kapcsolatba a megfelelő helyi szervvel, a hulladékgyűjtő szolgálattal vagy az üzlettel, ahol a terméket vásárolta.

MŰSZAKI JELLEMZŐK

A gyártó fenntartja magának a jogot a termék műszaki jellemzőinek megváltoztatására.

Névleges feszültség - névleges teljesítmény - áramellátás	Lásd a szervizajtó mögötti adattáblán
Burkolat anyaga	Hőre lágyuló műanyag
Méretek (szél. x mag. x mély.)	265,5 x 341 x 449 mm
Tömeg	9 kg
Kezelőpanel	Elülső
Automata tejhabosító	Kifejezetten kapucsínóhoz
Csésze mérete	110 mm
Víztartály	1,5 literes – kivehető
Szemeskávé-tartály kapacitása	300 g
Zaccfók kapacitása	10
Pumpanyomás	15 bar
Kazán	Inox acél kazán
Biztonsági berendezések	Olvadó biztosíték

GARANCIA ÉS SZERVIZ

Garancia

A garanciával és az ehhez kapcsolódó feltételekkel kapcsolatos további információkért olvassa el a mellékelt garancialevelet.

Szerviz

Biztosak szeretnénk lenni abban, hogy elégedett a gépével. Ha még nem tette meg, kérjük, regisztrálja a terméket a www.philips.com/welcome oldalon. Ezáltal kapcsolatban tudunk maradni Önnel, és emlékeztetni tudjuk a tisztítási és a vízkömentesítési műveletek elvégzésére.

Amennyiben támogatásra vagy szervizre van szüksége, kérjük látogassa meg a Philips honlapját a www.philips.com/support oldalon vagy lépjen kapcsolatba országának hotline Philips Saeco szolgáltatásával. A telefonszámokat a külön mellékelt garancialevélben vagy a www.philips.com/support oldalon találhatja.

A TERMÉKEK RENDELÉSE A KARBANTARTÁSHOZ

A tisztításhoz és a vízkömentesítéshez csak Saeco termékeket használjon. Ezeket a termékeket a Philips online üzletében (ha van az országában) a www.shop.philips.com/service oldalon, a viszonteladótól vagy a hivatalos szervizközpontokban lehet megvásárolni.

Amennyiben nehézségekbe ütközik a gép karbantartásához szükséges termékek beszerzése során, lépjen kapcsolatba országának hotline Philips Saeco szolgáltatásával.

A telefonszámokat a garancialevélben és a www.philips.com/support oldalon találhatja.

A karbantartáshoz szükséges termékek listája



- Vízkömentesítő szer CA6700



- Intenza+ vízszűrő CA6702

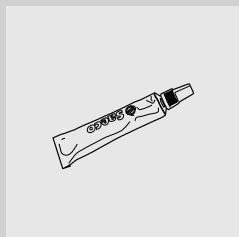

- Kenőanyag HD5061



- Zsírtalanító tabletták CA6704



- A tejes rendszert tisztító rendszer: CA6705



- Karbantartási készlet CA 6706

15

Rev.00 del 15-11-13



421946007751

HU

15

A gyártó fenntartja az előzetes figyelmeztetés nélküli módosítás jogát.



www.philips.com/saeco