

Registe o seu produto e obtenha suporte em  
[www.philips.com/welcome](http://www.philips.com/welcome)

RI7915 /00  
RI7915 /01  
RI7920 /90  
RI7920 /91



# Manual do Usuário

**PHILIPS**  
**WALITA**

**CIC** Centro de Informações  
ao Consumidor  
Grande SP: (11) 2121 0203  
Demais localidades: 0800 701 0203



Specifications are subject to change without notice  
© 2012 Koninklijke Philips Electronics N.V.  
All rights reserved.

RI7915\_RI7920\_UM\_v1.0



3140 035 31841



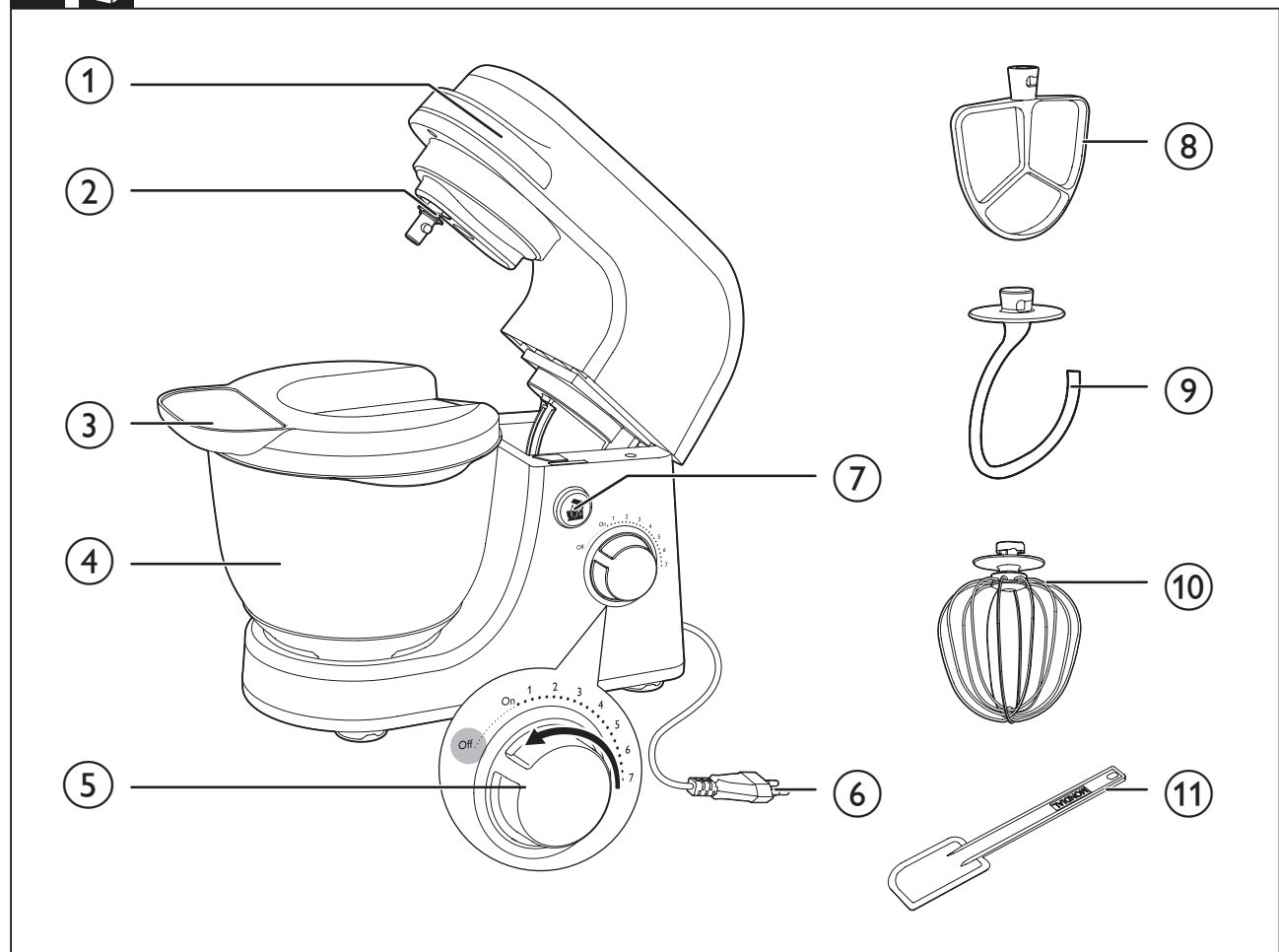



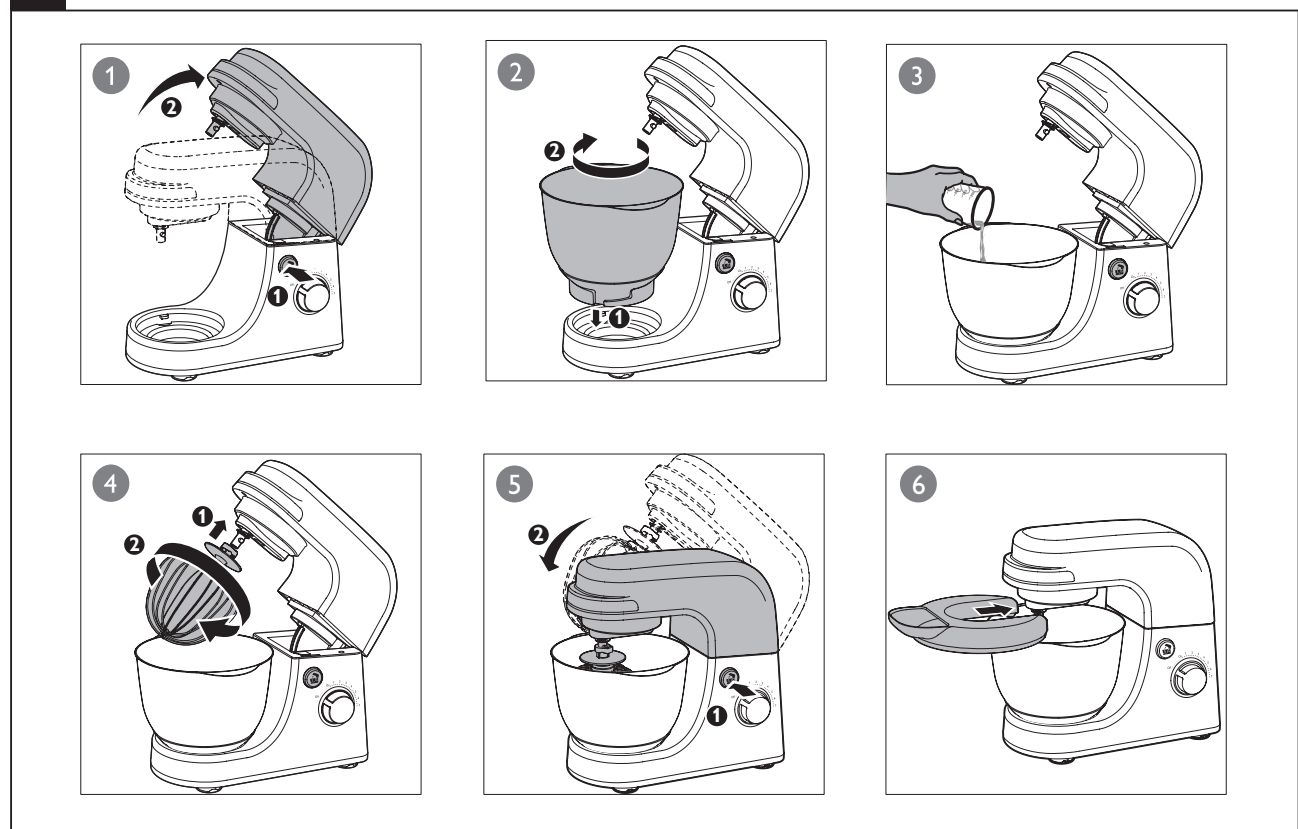

**1**







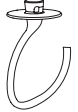

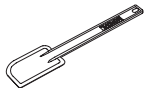









**2**



### 3

			
	X	X	✓
	✓	✓	✓
	✓	✓	✓
	✓	✓	✓
	✓	✓	✓
	✓	✓	✓
	✓	✓	✓

### 4

			
	750 ml	<5 min	
	0x12	<5 min	
	750 g	3 min	
	750 g	3 min	
	750 g	3 min	
	750 g	3 min	
	750 g	5 min	

## Português

### 1 Importante

Leia atentamente este manual do usuário antes de usar o aparelho e guarde-o para futuras consultas.

#### Aviso

- Não mergulhe ou enxágue o motor.
- Antes de conectar o aparelho à rede elétrica, verifique se a voltagem indicada na parte inferior do aparelho corresponde à voltagem de energia local.
- Caso o fio, o plugue ou outras peças estejam danificadas, pare de usar o aparelho.
- Se o fio estiver danificado, deverá ser substituído pela Philips, por uma das assistências técnicas autorizadas ou por técnicos igualmente qualificados a fim de evitar situações de risco.
- Este aparelho não deve ser usado por pessoas (inclusive crianças) com capacidades físicas, mentais ou sensoriais reduzidas ou pouca experiência e conhecimento, a menos que sejam supervisionadas ou instruídas sobre o uso do aparelho por uma pessoa responsável por sua segurança.
- Crianças devem ser supervisionadas para que elas não brinquem com o aparelho.
- Não toque nos batedores ou nos ganchos, especialmente enquanto o aparelho estiver conectado à tomada.
- Se os batedores ficarem presos, desligue o aparelho e retire-o da tomada. Em seguida, use uma espátula para retirar os ingredientes que estejam bloqueando os batedores.
- Antes de ligar a Planetaria à tomada elétrica, insira os batedores ou misturadores para massas pesadas na Planetaria.
- Antes de ligar a Planetaria, abaixe os batedores ou misturadores para massas pesadas para que fiquem em contato com os ingredientes.
- Desligue o aparelho e desconecte-o da tomada ao deixá-lo sozinho. Faça isso também antes de montar, desmontar e limpar o aparelho.

#### Cuidado

- Nunca use acessórios ou peças de outros fabricantes ou que não sejam especificamente recomendados pela Philips. Caso contrário, a garantia será anulada.
- Este aparelho destina-se somente a uso doméstico.
- Não exceda os limites de quantidade e o tempo de processamento indicados no manual do usuário.
- Não exceda o tempo máximo de funcionamento de 5 minutos para evitar o superaquecimento do aparelho.
- Deixe o aparelho descansar por 20 minutos, no mínimo, entre dois ciclos consecutivos de operação.
- Não utilize agentes agressivos ou abrasivos para limpar o aparelho, como esponjas de aço.

#### Nota

- Nível de ruído = 85dB [A]

### Campos eletromagnéticos

Este aparelho Philips está em conformidade com todos os padrões relativos a campos eletromagnéticos (EMF). Se manuseado adequadamente e de acordo com as instruções deste manual do usuário, a utilização do aparelho é segura, com base em evidências científicas atualmente disponíveis.

### Reciclagem



Seu produto foi projetado e fabricado com materiais e componentes de alta qualidade, que podem ser reciclados e reutilizados. Sempre que observar o símbolo de proibição com uma lixeira colado a um produto, significa que o produto está protegido pela Diretiva Européia 2002/96/EC:



Nunca descarte o seu produto junto com outros tipos de lixos domésticos. Procure informar-se a respeito das regras locais de coleta seletiva de produtos elétricos e eletrônicos. O descarte correto do seu antigo produto ajuda a prevenir conseqüências potencialmente negativas para o meio ambiente e para a saúde humana.

### 2 Sua Planetaria

- 1 Cabeça do motor
- 2 Eixo do batedor
- 3 Tampa protetora contra respingos
- 4 Recipiente para mistura
  - Recipiente de metal (somente nos modelos HR7920 e RI7920)
  - Recipiente de plástico (somente nos modelos HR7915 e RI7915)
- 5 Seletor de velocidade
- 6 Plugue
- 7 Botão de inclinação
- 8 Batedor plano
- 9 Gancho para massas
- 10 Batedeira
- 11 Espátula

### 3 Aplicativo



#### Aviso

- Não coloque objetos de metal, como facas, colheres ou garfos no recipiente quando ele estiver em operação.
- O seletor de velocidade deve ficar na posição "OFF" (desligado) depois do uso.
- Desligue o cabo de alimentação antes de retirar o batedor ou o gancho para massas.



#### Nota

- Limpe todas as peças da Planetaria completamente antes de utilizá-la pela primeira vez.
- Verifique se o cabo de alimentação está desconectado da tomada e que o indicador de velocidade esteja na posição "OFF" (desligado) antes de montar o mixer.
- Verifique se o batedor ou o gancho para massas está totalmente inserido no soquete e travado firmemente.

- 1 Conecte o plugue de alimentação à tomada elétrica.
  - Verifique se o seletor de velocidade está na posição "OFF" (desligado).
- 2 Adicione os ingredientes da mistura.
- 3 Gire o seletor até a velocidade que mistura que você deseja.
- 4 Gire o seletor de velocidade para a posição "OFF" e desligue o cabo da tomada elétrica quando a mistura estiver pronta.
- 5 Pressione o botão de inclinação.
- 6 Retire o excesso de alimentos dos batedores ou dos ganchos para massas com uma espátula de plástico.
  - Utilize uma espátula para auxiliar o processo de mistura raspando os ingredientes da parede do recipiente.

### CERTIFICADO DE GARANTIA

#### ATENÇÃO

Este certificado é uma vantagem adicional oferecida ao consumidor; porém, para que o mesmo tenha validade é imprescindível que seja apresentada a competente NOTA FISCAL de compra do produto.

Com este produto, a Philips tem como objetivo atender plenamente o consumidor, proporcionando a garantia na forma aqui estabelecida.

1. Esta garantia é complementar à legal e estipula que todas as partes e componentes, ficam garantidos integralmente contra eventuais defeitos de peças ou de fabricação que venham a ocorrer no prazo de 2 (dois) anos a partir da data de entrega do produto ao consumidor, conforme expresso na nota fiscal de compra.
2. Se o consumidor vier a transferir a propriedade deste produto, a garantia ficará automaticamente transferida, respeitando o prazo de validade, contado a partir da 1ª aquisição.
3. Constatado o eventual defeito de fabricação, o consumidor deverá entrar em contato com a Assistência Técnica Autorizada mais próxima.
4. Nas demais localidades onde não exista Assistência Técnica Autorizada as despesas de transportes do produto correm por conta do consumidor.
5. No prazo de garantia as partes, peças e componentes eventualmente defeituosos, serão trocados gratuitamente, assim como a mão de obra aplicada.
6. Esta garantia fica extinta se ocorrer uma das hipóteses a seguir:
  - a) Se o defeito for ocasionado pelo uso não domiciliar ou mau uso e em desacordo com as recomendações do manual de instruções do produto,
  - b) Se o produto foi examinado, alterado, adulterado, fraudado, ajustado ou consertado por oficina ou pessoa não autorizada pelo fabricante,
  - c) Se qualquer peça, parte ou componente agregado ao produto, se caracterizar como não original,
  - d) Se ocorrer a ligação deste produto em tensão diversa da indicada no produto,
  - e) Se o número de série que identifica o produto, estiver de alguma forma adulterado ou rasurado,
  - f) Por casos fortuitos ou de força maior; bem como aqueles causados por agentes da natureza.
7. Não está coberta por esta garantia a mudança ou alteração de tensão do produto.

IMPORTADO POR PHILIPS DO BRASIL LTDA.  
 AV. OTTO SALGADO, 250 - DISTR. INDUSTRIAL CLÁUDIO GALVÃO NOGUEIRA  
 VARGINHA - MINAS GERAIS - CEP 37066-440 - CX. POSTAL 311 - CNPJ(MF) 61 086 336/0144-06  
 FEITO NA CHINA