

**Automātiskais espresso kafijas automāts
3100.sērija**

LIETOŠANAS INSTRUKCIJA

Pirms ierīces lietošanas, lūdzu, rūpīgi izlasiet šo instrukciju.

02

HD8828
HD8834



CE Reģistrējiet savu preci un saņemiet atbalstu
www.philips.com/welcome

PHILIPS

Lietojot elektroierīces, vienmēr ir jāievēro drošības noteikumi, tostarp sekojošais:

1. Izlasiet visu lietošanas instrukciju.
2. Nepieskarities karstām virsmām. Izmantojiet rokturus vai pogas.
3. Lai pasargātos no ugunsgrēka, elektriskās strāvas trieciena un savainojumiem, nekādā gadījumā neiegremdējiet vadu, kontaktdakšas vai pašu ierīci ūdenī vai citā šķidrumā.
4. Kad ierīci lieto bērni vai tā tiek lietota bērnu tuvumā, nepieciešama īpaša uzraudzība.
5. Atvienojiet ierīci no elektrības rozetes, kad to nelietojat un pirms tīrīšanas. Pirms jebkuras detaļas uzlikšanas vai noņemšanas, kā arī pirms ierīces tīrīšanas ļaujiet ierīcei atdzist.
6. Neekspluatējiet nevienu ierīci, kurai ir bojāts elektriskās barošanas vads vai kontaktdakša, kurai ir nopietni darbības traucējumi vai kura jebkādā veidā ir tikusi bojāta. Nogādājiet ierīci jums tuvākajā pilnvarotajā servisa centrā, lai veiktu pārbaudi, remontu vai regulēšanu.
7. Tādu papildu piederumu, kurus nav ieteicis ierīces ražotājs, lietošana var izraisīt ugunsgrēku, radīt elektriskās strāvas triecienus vai savainojumus.
8. Nelietojiet ierīci brīvā dabā.
9. Neļaujiet, lai elektriskās barošanas vads karājas pāri galda vai letes malai vai nonāk saskarē ar karstām virsmām.
10. Nenovietojiet ierīci uz vai pie karstas gāzes vai elektriskās plīts vai uzkarstētā cepeškrāsnī.
11. Vienmēr vispirms pievienojiet elektriskās barošanas vadu pašai ierīcei un tikai pēc tam pievienojiet to elektrības rozetei. Lai atvienotu ierīci no elektrības, pārslēdziet visus slēdzus pozīcijā “izslēgts” un tad izraujiet kontaktdakšu no elektrības rozetes.
12. Neizmantojiet ierīci citādi kā vien paredzētajos lietošanas veidos.
13. Saglabājiet šos norādījumus.

SAGLABĀJIET ŠOS NORĀDĪJUMUS

Šī ierīce ir paredzēta lietošanai tikai mājas apstākļos. Jebkura apkope, izņemot ikdienas tīrīšanu un apkopi, ir jāveic pilnvarotā servisa centrā. Neiegremdējiet ierīci ūdenī. Lai samazinātu ugunsgrēka vai elektriskās strāvas trieciena risku, neizjauciet ierīci. Ierīcē nav nevienas detaļas, ko lietotājs varētu remontēt pats. Remonts jāveic tikai un vienīgi pilnvarotiem servisa darbiniekiem.

1. Pārbaudiet elektrotīkla spriegumu, lai pārliecinātos, vai spriegums, kas norādīts uz ierīces identifikācijas datu plāksnītes, atbilst spriegumam jūsu māsaimniecības elektrotīklā.
2. Nekad nepiepildiet ūdens tvertni ar siltu vai karstu ūdeni. Lietojiet tikai aukstu ūdeni.
3. Ierīces darbības laikā nepieskarieties tās karstajām daļām, kā arī uzmanieties, lai elektriskās barošanas vads nenonāk saskarē ar tām.
4. Ierīces tīrīšanai nekad neizmantojiet abrazīvus pulverus vai spēcīgus tīrīšanas līdzekļus. Tīriet ar mīkstu drāniņu, kas samitrināta ar ūdeni.
5. Lai pagatavotu labākas garšas kafiju, lietojiet attīrītu ūdeni vai ūdeni no pudelēm. Periodiska atkalķošana ir ieteicama reizi 2 – 3 mēnešos.
6. Nelietojiet karamelizētas vai aromatizētas kafijas pupiņas.

Norādījumi par elektriskās barošanas vadu

- A. Ir jānodrošina īss barošanas vads (vai viegli atvienojams elektriskās barošanas vads), lai samazinātu risku sapīties vai pakļupt aiz garāka vada.
- B. Garāku, atvienojamu elektriskās barošanas vadu vai pagarinātāju var lietot tikai tad, ja tā lietošanā tiek ievēroti visi nepieciešamie drošības pasākumi.
- C. Ja tiek lietots garš, atvienojams elektriskās barošanas vads vai pagarinātājs:
 1. Atvienojama elektriskās barošanas vada vai pagarinātāja marķētajai elektriskajai jaudai ir jābūt vismaz tikpat lielai kā ierīces elektriskajai jaudai.
 2. Ja ierīce ir iezemēta, tad arī pagarinātāja vadam ir jābūt 3-dzīslu iezemēta tipa vadam; un
 3. Garāks elektriskās barošanas vads ir jānovieto tā, lai tas nekarājas pāri letes vai galda malai, kur to var paraut bērni vai kur aiz tā var aizķerties un pakļupt.

Apsveicam ar jūsu Philips automātiskā espresso kafijas automāta ar iestrādātu piena karafi pirkumu!

Lai pilnībā izmantotu Philips piedāvātā atbalsta iespējas, reģistrējiet savu preci www.philips.com/welcome.

Šis kafijas automāts ir piemērots espresso kafijas pagatavošanai no kafijas pupiņām. Tas ir aprīkots ar piena karafi, lai jūs ātri un viegli varētu pagatavot izcilu kapučīno. Šajā lietošanas instrukcijā jūs atradīsiet visu informāciju, kas jums ir nepieciešama, lai uzstādītu, lietotu, iztīrītu un atkalķotu savu kafijas automātu.

Satura rādītājs

DROŠĪBAS INFORMĀCIJA	6
Brīdinājumi	6
Uzmanību	8
Elektromagnētiskie lauki	9
Utilizācija	9
UZSTĀDĪŠANA	10
Ierīces pārskats	10
Vispārīgs apraksts	11
IERĪCES SAGATAVOŠANA LIETOŠANAI	12
Ierīces iepakojums	12
Ierīces uzstādīšana	12
KAFIJAS AUTOMĀTA PIRMĀ LIETOŠANAS REIZE	15
Sistēmas uzpildīšana	15
Automātiskais skalošanas/pašattīrīšanās cikls	16
Manuālais skalošanas cikls	16
ŪDENS CIETĪBAS PAKĀPES NOTEIKŠANA UN IESTATĪŠANA	19
“INTENZA+” ŪDENS FILTRS	20
“INTENZA+” ūdens filtra uzstādīšana	20
“INTENZA+” ūdens filtra nomaiņa	22
KAFIJAS AUTOMĀTA REGULĒŠANA	23
Saeco pielāgošanās sistēma	23
Keramisko kafijas dzirnaviņu regulēšana	23
Aromāta (“Aroma”) regulēšana (kafijas stiprums)	24
Kafijas padeves krāna augstuma regulēšana	25
Pagatavojamā kafijas tilpuma regulēšana	26
ESPRESSO UN LIELA TILPUMA ESPRESSO PAGATAVOŠANA ...	27
Espresso vai liela tilpuma espresso pagatavošana no kafijas pupiņām	27
Espresso vai liela tilpuma espresso pagatavošana no maltas kafijas	28

PIENA KARAFE	29
Piena karafes uzpildīšana	29
Piena karafes pievienošana kafijas automātam	30
Piena karafes noņemšana	30
Piena karafes iztukšošana	31
KAPUČĪNO PAGATAVOŠANA	32
Pagatavojamā kapučīno tilpuma regulēšana	34
PIENA PUTOŠANA	36
Saputotā piena tilpuma regulēšana	38
KARSTA ŪDENS PADEVE	40
TĪRĪŠANA UN APKOPE	42
Kafijas automāta ikdienas tīrīšana	42
Ūdens tvertnes tīrīšana	43
Piena karafes ikdienas tīrīšana	44
Kafijas automāta iknedēļas tīrīšana	47
Piena karafes iknedēļas tīrīšana	47
Kafijas pagatavošanas nodalījuma iknedēļas tīrīšana	52
Piena karafes ikmēneša tīrīšana	55
Kafijas pagatavošanas nodalījuma ikmēneša ieeļļošana	60
Kafijas pagatavošanas nodalījuma ikmēneša tīrīšana ar kafijas eļļu noņemšanas līdzekli	61
Kafijas pupiņu piltuves ikmēneša tīrīšana	64
ATKAĻĶOŠANA	64
Sagatavošanās fāze	65
Atkaļķošanas fāze	66
Skalošanas fāze	68
Atkaļķošanas cikla pārtraukšana	70
PROGRAMMĒŠANA	71
Regulējamie iestatījumi	71
Kafijas automāta programmēšana	72
DISPLEJA RĀDĪJUMU SKAIDROJUMS	74
DARBĪBAS TRAUCĒJUMU NOVĒRŠANA	78
ENERĢIJAS TAUPIŠANA	82
Gaidstāves režīms	82
TEHNISKĀS SPECIFIKĀCIJAS	82
RAŽOTĀJA IESTATĪJUMI	83
GARANTIJA UN SERVISS	83
Garantija	83
Serviss	83
APKOPES PRODUKTU PASŪTĪŠANA	84



Drošības informācija

Šis kafijas automāts ir aprīkots ar drošības ierīcēm. Neskatoties uz to, uzmanīgi izlasiet drošības norādījumus un izmantojiet ierīci tikai tā, kā aprakstīts šajā instrukcijā, lai novērstu nejaušu savainojumu vai bojājumu rašanos kafijas automāta nepareizas lietošanas rezultātā.

Saglabājiet šo lietošanas instrukciju izmantošanai nākotnē.

Termins **BRĪDINĀJUMS** un šī zīme brīdina par iespējamām smagām traumām, nāves briesmām un/vai bojājumu kafijas automātam.

Termins **UZMANĪBU** un šī zīme brīdina par iespējamām nelielām traumām un/vai bojājumu kafijas automātam.

Brīdinājumi

- Pievienojiet kafijas automātu tikai tādai elektrības rozetei, kuras spriegums atbilst ierīces tehniskajām specifikācijām.
- Pievienojiet kafijas automātu tikai iezemētai sienas elektrības rozetei.
- Neļaujiet, lai elektriskās barošanas vads karājas pāri galda vai letes malai vai nonāk saskarē ar karstām virsmām.
- Nekad neiegremdējiet kafijas automātu, tā kontaktdakšu vai elektriskās barošanas vadu ūdenī: elektriskās strāvas trieciena risks!
- Nekad neļūiet šķidrums uz elektriskās barošanas vada savienotāja.
- Nekad nevērsiet karsta ūdens strūklu uz kādu no ķermeņa daļām: apdegumu risks!
- Nepieskarieties karstām virsmām. Izmantojiet rokturus un pogas.
- Pēc kafijas automāta izslēgšanas, piespiežot barošanas taustiņu ierīces aizmugurē, atvienojiet elektriskās barošanas vada kontaktdakšu no elektrības rozetes:
 - ja rodas darbības traucējums;
 - ja kafijas automāts ilgāku laiku netiks lietots;
 - pirms kafijas automāta tīrīšanas.

- Atvienojot kontaktdakšu no elektrības rozetes, nekad nevelciet aiz barošanas vada.
- Nepieskarieties kontaktdakšai ar slapjām rokām.
- Nekad nelietojiet kafijas automātu, ja tā kontaktdakša, elektriskās barošanas vads vai pats kafijas automāts ir bojāts.
- Neveiciet nekādus pārveidojumus kafijas automātam vai tā elektriskās barošanas vadam. Lai izvairītos no potenciālām briesmām, remontu veiciet tikai Philips pilnvarotā servisa centrā.
- Šo ierīci nedrīkst lietot bērni, kas ir jaunāki par 8 gadiem.
- Šo ierīci drīkst lietot bērni, sākot no 8 gadu vecuma, ja viņi ir iepriekš apmācīti par to, kā pareizi rīkoties ar šo ierīci, un viņi apzinās ar to saistītās briesmas vai arī ja viņu darbību uzrauga pieaugušais.
- Bērniem nevajadzētu veikt ierīces tīrīšanas un apkopes darbības, izņemot gadījumu, ja viņi ir vecāki par 8 gadiem un viņu darbību uzrauga pieaugušais.
- Novietojiet kafijas automātu un tā elektriskās barošanas vadu bērniem, kas ir jaunāki par 8 gadiem, nepieejamā vietā.
- Šo ierīci drīkst lietot cilvēki ar ierobežotām fiziskajām, garīgajām vai maņu spējām, kā arī cilvēki ar nepietiekamu pieredzi un/vai zināšanām, ja viņi ir iepriekš apmācīti par to, kā pareizi rīkoties ar šo ierīci, un viņi apzinās ar to saistītās briesmas vai arī ja viņu darbību uzrauga pieaugušais.
- Bērnus ir nepieciešams uzraudzīt, lai nodrošinātu, ka viņi nespēlējas ar kafijas automātu.
- Nekad neievietojiet kafijas dzirnaviņās pirkstus vai citus priekšmetus.

Uzmanību

- Šis kafijas automāts ir paredzēts lietošanai tikai un vienīgi mājas apstākļos. Tas nav paredzēts lietošanai ēdnīcās, darbinieku virtuvēs veikalos, birojos, rūpnīcās vai citās darba vidēs.
- Vienmēr novietojiet kafijas automātu uz līdzenas un stabilas virsmas.
- Nenovietojiet ierīci uz karstām virsmām, tieši blakus karstai cepeškrāsnij, sildīšanas ierīcēm vai tamlīdzīgiem karstuma avotiem.
- Kafijas pupiņu piltuvē beriet tikai grauzdētas kafijas pupiņas. Ja kafijas pupiņu piltuvē tiek iebērtā malta kafija, šķīstošā kafija, zaļas kafijas pupiņas vai jebkura cita viela, tas var sabojāt kafijas automātu.
- Pirms jebkuru detaļu pievienošanas vai noņemšanas vienmēr ļaujiet kafijas automātam atdzist. Sildvirsmas pēc lietošanas var saglabāt siltumu.
- Nekad neļaujiet ūdens tvertnē siltu vai karstu ūdeni. Izmantojiet tikai aukstu, negāzētu dzeramo ūdeni.
- Tīrīšanai nekad neizmantojiet abrazīvus pulverus vai spēcīgus tīrīšanas līdzekļus. Vienkārši izmantojiet mīkstu drāniņu, kas ir samitrināta ar ūdeni.
- Regulāri atkalķojiet savu kafijas automātu. Ja atkalķošana netiks veikta, jūsu ierīce pārtrauks pareizi darboties. Šajā gadījumā remonts nav ietverts garantijā!
- Neuzglabājiet kafijas automātu temperatūrā zem 0°C. Ūdens, kas ir palicis tā sildīšanas sistēmā, var sasalt un izraisīt bojājumus.
- Neatstājiet ūdens tvertnē ūdeni, ja kafijas automāts ilgāku laiku netiks lietots. Ūdens var kļūt netīrs. Vienmēr, kad lietojat kafijas automātu, izmantojiet tīru, svaigu ūdeni.

Elektromagnētiskie lauki

Šī ierīce atbilst visiem piemērojamiem standartiem un noteikumiem, kas attiecas uz elektromagnētisko lauku iedarbību.

Utilizācija

Šis simbols uz ierīces norāda, ka ierīce atbilst Eiropas Savienības direktīvas 2012/19/ES prasībām. Lūdzu, noskaidrojiet informāciju par vietējo elektrisko un elektronisko ierīču atsevišķas savākšanas sistēmu. Lūdzu, rīkojieties saskaņā ar vietējiem noteikumiem un nekad neizmetiet nolietotās elektroierīces kopā ar parastiem sadzīves atkritumiem. Pareiza nolietoto elektroierīču utilizācija palīdz novērst iespējamo kaitējumu apkārtējai videi un cilvēku veselībai.



Uzstādīšana

Ierīces pārskats

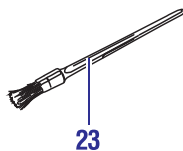
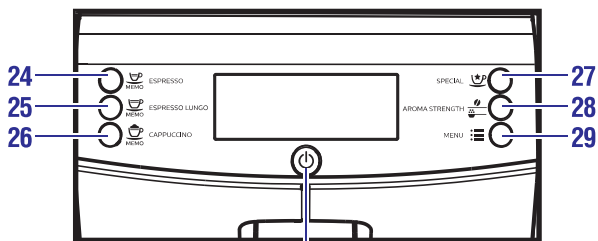
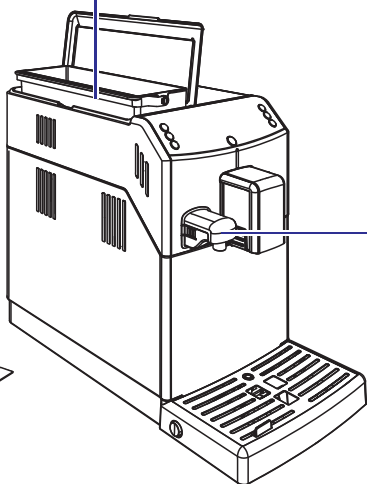
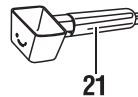
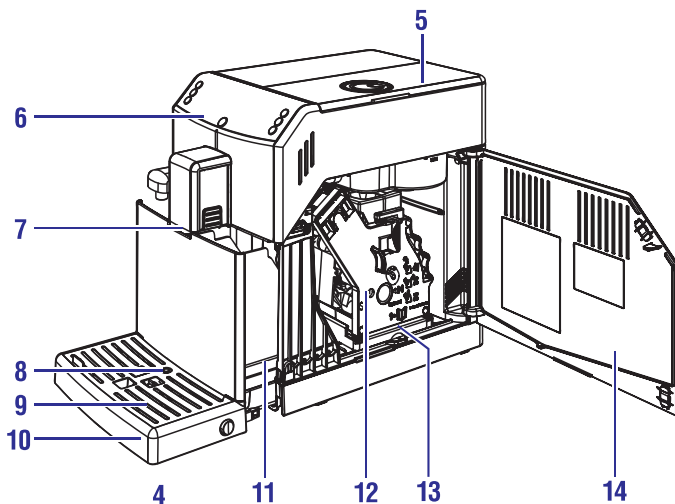
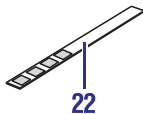
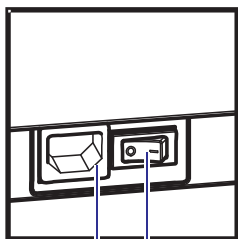
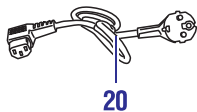
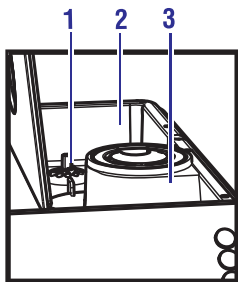

1. Dzirnaviņu regulēšanas slēdzis
2. Kafijas pupiņu piltuve
3. Maltas kafijas nodalījums
4. Ūdens tvertne + vāks
5. Kafijas pupiņu piltuves vāks
6. Vadības panelis
7. Kafijas padeves krāns
8. Pilnas notekpaplātes indikators
9. Krūzišu novietošanas paplāte
10. Notekpaplāte
11. Kafijas biežumu tvertne
12. Kafijas pagatavošanas nodalījums
13. Kafijas atlieku tvertne
14. Servisa durtiņas
15. Ūdens padeves krāns (noņemams)
16. Piena karafe
17. Elektriskās barošanas vada ligzda
18. Barošanas slēdzis
19. Kafijas pagatavošanas nodalījuma smērvielā (iegādājama atsevišķi)
20. Elektriskās barošanas vads
21. Kafijas dzirnaviņu regulēšanas atslēga + maltas kafijas mērkarote + rīks kafijas izplūdes sistēmas tīrīšanai
22. Ūdens cietības pārbaudes teststrēmele
23. Tīrīšanas birstīte (iegādājama atsevišķi)
24. Espresso pagatavošanas taustiņš
25. Liela tilpuma espresso pagatavošanas taustiņš
26. Kapučīno pagatavošanas taustiņš
27. Īpašo dzērienu pagatavošanas taustiņš
28. "Aroma" – taustiņš kafijas pagatavošanai no maltas kafijas
29. Izvēlnes taustiņš
30. Ieslēgšanas/izslēgšanas taustiņš
31. Atkalķošanas šķīdums – iegādājams atsevišķi

Ierīces sagatavošana lietošanai

Ierīces iepakojums

Ierīces oriģinālais iepakojums ir izveidots un izgatavots tā, lai pasargātu ierīci transportēšanas laikā. Mēs iesakām saglabāt iepakojuma materiālus ierīces iespējamai turpmākai transportēšanai.

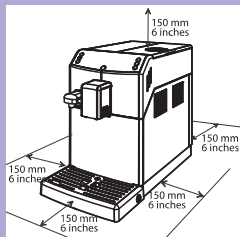

Ierīces uzstādīšana

1. Izņemiet kafijas automātu no iepakojuma.
2. Lai ierīces lietošana būtu maksimāli veiksmīga:
 - Izvēlieties drošu, līdzenu un stabilu virsmu, kur nepastāv ierīces apgāšanās vai savainošanās risks;
 - Izvēlieties pietiekami labi apgaismotu, tīru vietu, kas atrodas brīvi sasniedzamas elektrības rozetes tuvumā;
 - Nodrošiniet minimālo brīvo attālumu ierīces sānu malās, kā parādīts attēlā.
3. Atveriet ūdens tvertnes vāku.
4. Izceliet no kafijas automāta ūdens tvertni, paceļot to aiz roktura.

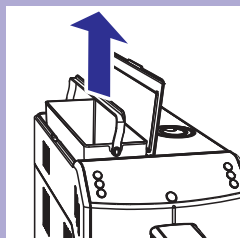
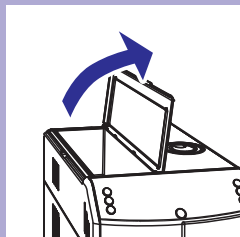

Ierīces sagatavošana lietošanai

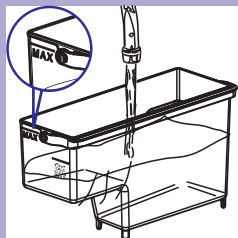

5. Izskalojiet ūdens tvertni ar tīru ūdeni.
6. Piepildiet ūdens tvertni ar tīru ūdeni līdz atzīmei MAX. Ievietojiet ūdens tvertni atpakaļ kafijas automātā. Pārliecinieties, vai tā ir pilnībā ievietota kafijas automātā.

! Uzmanību:

Nekad neļiejiet ūdens tvertnē siltu, karstu, gāzētu ūdeni vai jebkuru citu šķidrumu, jo tas var sabojāt ūdens tvertni un kafijas automātu.

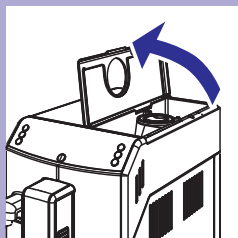

7. Atveriet kafijas pupiņu piltuves vāku.

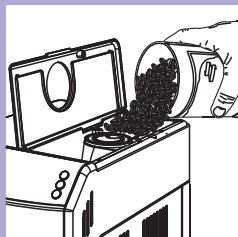

8. Lēnām ieberiet kafijas pupiņas piltuvē.

≡ Piezīme:

Neieberiet piltuvē pārāk daudz kafijas pupiņu, jo tas samazinās kafijas dzirnaviņu malšanas kvalitāti.

! Uzmanību:

Kafijas pupiņu piltuvē drīkst būt tikai kafijas pupiņas. Ja kafijas pupiņu piltuvē tiek iebērta malta kafija, šķīstošā kafija, karamelizētas vai zaļas kafijas pupiņas vai jebkura cita viela, tas var sabojāt kafijas automātu.

9. Aizveriet kafijas pupiņu piltuves vāku.

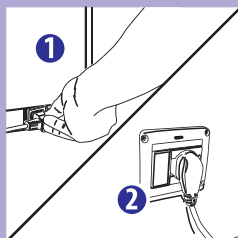

10. Pievienojiet elektriskās barošanas vadu ligzdai ierīces aizmugurē.
11. Iespraudiet elektriskās barošanas vada kontaktdakšu sienas rozetē ar atbilstošu tīkla spriegumu.

Ierīces sagatavošana lietošanai

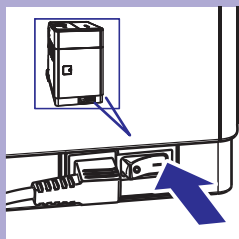

12. Nospiediet barošanas slēdzi pozīcijā "I". Sāk mirgot taustiņa "⏻" apgaismojums.

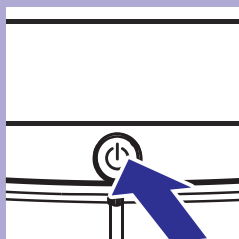

13. Nospiediet taustiņu "⏻", lai ieslēgtu kafijas automātu.

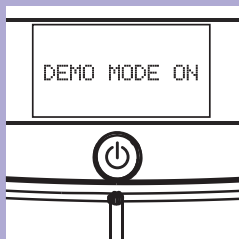

Piezīme:

Ja jūs nospiedīsiet un vismaz 8 sekundes turēsiet nospiestu taustiņu "⏻", kafijas automāts atvērs demonstrācijas režīmu. Lai izietu no demonstrācijas režīma, ar barošanas slēdzi izslēdziet kafijas automātu un vēlreiz to ieslēdziet.

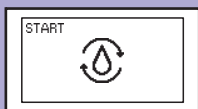

Dzeltens

14. Vadības panelī parādās norāde, ka ir nepieciešams uzpildīt sistēmu.

Kafijas automāta pirmā lietošanas reize

Pirmo reizi lietojot kafijas automātu, ir nepieciešams veikt sekojošas darbības:

- 1) Uzpildīt sistēmu;
- 2) Kafijas automāts veiks automātisku skalošanas/pašattīrīšanās ciklu;
- 3) Veikt manuālo skalošanas ciklu.

Sistēmas uzpildīšana

Šī procesa laikā caur kafijas automāta iekšējo sistēmu plūst tīrs ūdens un kafijas automāts uzsilst. Tas aizņem dažas minūtes.

1. Novietojiet trauku zem kafijas padeves krāna un ūdens padeves krāna.

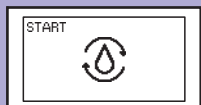

Dzeltens

2. Lai sāktu sistēmas uzpildi, nospiediet taustiņu "MEMO".



Zaļš

3. Kafijas automāts atgādina, ka ir nepieciešams pievienot ūdens padeves krānu. Lai apstiprinātu, nospiediet taustiņu "MEMO". No kafijas automāta sāk plūst karsts ūdens.



Dzeltens

4. Joslā zem ikonā ir redzams uzpildīšanas progress. Kad sistēmas uzpildīšana ir pabeigta, kafijas automāts automātiski pārtrauc ūdens padevi.

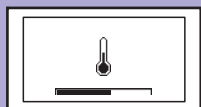

Dzeltens

5. Vadības panelī ir redzama ikona, kas parāda, ka kafijas automāts silst.

Automātiskais skalošanas/pašattīrīšanās cikls

Kad kafijas automāts ir uzsilis, tas ar tīru ūdeni automātiski veic iekšējās sistēmas skalošanas/pašattīrīšanās ciklu. Tas ilgst mazāk nekā minūti.

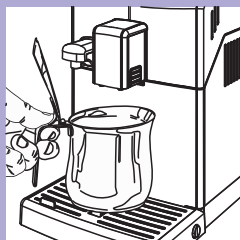

6. Zem kafijas padeves krāna novietojiet trauku, kurā savākt skalošanai izmantoto nelielu ūdens daudzumu.



Dzeltens

7. Kafijas automāts izpilda automātisku skalošanas ciklu. Ļaujiet ciklam pabeigties automātiski.

Piezīme:

Ja nepieciešams, skalošanu var pārtraukt, nospiežot taustiņu .

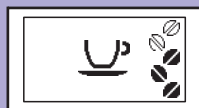

Zaļš

8. Kad iepriekš aprakstītie soļi ir paveikti, displejā ir redzama šāda lapa. Tagad jūs varat turpināt ar manuālo skalošanas ciklu.

Manuālais skalošanas cikls

Šī skalošanas cikla laikā tiek aktivizēts kafijas pagatavošanas process un pa kafijas padeves krānu plūst tīrs ūdens. Cikls ilgst dažas minūtes.



1. Novietojiet trauku zem kafijas padeves krāna.

Kafijas automāta pirmā lietošanas reize



Zaļš

2. Pārlicinieties, vai displejā ir redzama šāda lapa.

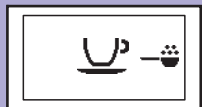

Zaļš

3. Izvēlieties maltas kafijas pagatavošanas funkciju, nospiežot taustiņu . Displejā ir redzama šāda lapa.

Piezīme:

Neberiet kafiju maltas kafijas nodalījumā.

4. Nospiediet taustiņu . Pa kafijas padeves krānu sāk plūst ūdens.
5. Darbības beigās iztukšojiet trauku. Atkārtojiet 1. – 4.solī aprakstītās darbības vēl divas reizes, tad turpiniet ar 6.solī.



6. Novietojiet trauku zem ūdens padeves krāna.

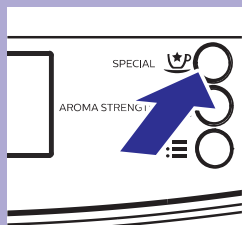

7. Nospiediet taustiņu . Displejā ir redzama šāda lapa.



Zaļš

Kafijas automāta pirmā lietošanas reize

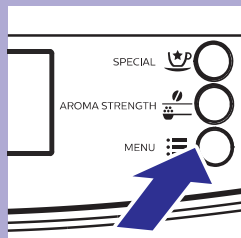

8. Lai sāktu karsta ūdens padevi, nospiediet taustiņu “☰”.

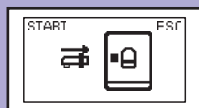

Zaļš

9. Displejā ir redzama šāda ikona. Kafijas automāts atgādina, ka ir nepieciešams pievienot ūdens padeves krānu. Pārbaudiet, vai ūdens padeves krāns ir pareizi pievienots. Lai apstiprinātu, nospiediet taustiņu “MEMO” (tasse ikona). Pa ūdens padeves krānu sāk plūst karsts ūdens.



Sarkans

10. Turpiniet ūdens padevi, līdz displejā parādās ikona, kas brīdina par tukšu ūdens tvertni.

Piezīme:

Ja nepieciešams, ciklu var pārtraukt, nospiežot taustiņu “MEMO” (tasse ikona).

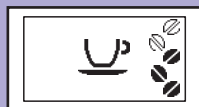
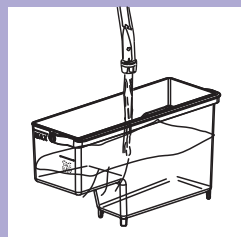

Zaļš

11. Darbības beigās vēlreiz piepildiet ūdens tvertni līdz atzīmei MAX. Tagad jūsu kafijas automāts ir gatavs kafijas pagatavošanai. Displejā ir redzama šāda lapa.

Piezīme

Automātiskais skalošanas/pašattīrīšanās cikls tiek automātiski uzsākts arī tad, ja kafijas automāts ilgāk nekā 15 minūtes ir bijis gaidstāves režīmā vai izslēgts.

Ja kafijas automāts nav lietots vismaz divas nedēļas, pēc tā ieslēgšanas ir jāveic arī manuālais skalošanas cikls.

Kad cikls ir pabeigts, jūs atkal varat pagatavot kafiju.

Ūdens cietības pakāpes noteikšana un iestatīšana

Ūdens cietības pakāpes noteikšana ir ļoti būtiska, lai noteiktu ierīces atkaļķošanas nepieciešamības biežumu un pareizi uzstādītu "INTENZA+" ūdens filtru (lai uzzinātu vairāk par ūdens filtru, skatiet nākamo nodaļu).

Lai noteiktu ūdens cietību, izpildiet tālāk aprakstītos soļus:

1. Uz 1 sekundi iegremdējiet ūdenī ūdens cietības noteikšanas teststrēmeli, kas ir iekļauta komplektācijā ar ierīci.

Piezīme:

Teststrēmele ir derīga tikai vienam mērījumam.

2. Gaidiet vienu minūti.

3. Pārbaudiet, cik kvadrātiņi ir mainījuši krāsu uz sarkanu, un salīdziniet ar tabulu.

Piezīme:

Kvadrātiņu skaits uz teststrēmeles atbilst ūdens cietības iestatījumam.

Proti:

1 = 1 (ļoti mīksts ūdens)

2 = 2 (mīksts ūdens)

3 = 3 (ciets ūdens)

4 = 4 (ļoti ciets ūdens)

Burti atbilst atsaucēm, kas norādītas "INTENZA+" filtra apakšā (skatiet nākamo nodaļu).

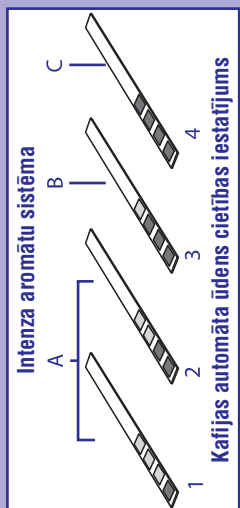
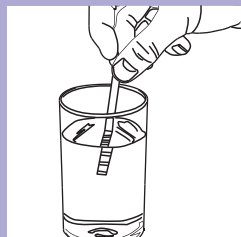

Dzeltens

4. Nospiediet taustiņu "

Piezīme:

Sākotnēji kafijas automātam ir uzstādīta standarta ūdens cietības pakāpe, kas atbilst lielākajai daļai mājsaimniecību.

Ūdens cietības pakāpes noteikšana un iestatīšana

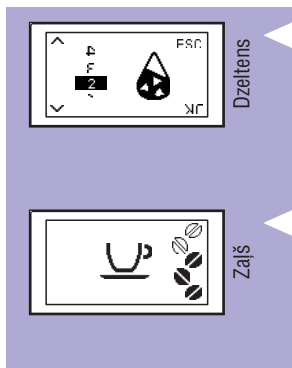

5. Nospiediet taustiņu “MEMO” (☺), lai palielinātu vērtību, vai taustiņu “MEMO” (☹), lai samazinātu vērtību.
6. Nospiediet taustiņu “☰”, lai apstiprinātu iestatījumu.
7. Nospiediet taustiņu “☺” (☺), lai izietu no programmēšanas IZVĒLNES. Displejā ir redzama šāda lapa, un kafijas automāts ir gatavs pagatavot kafiju.

“INTENZA+” ūdens filtrs

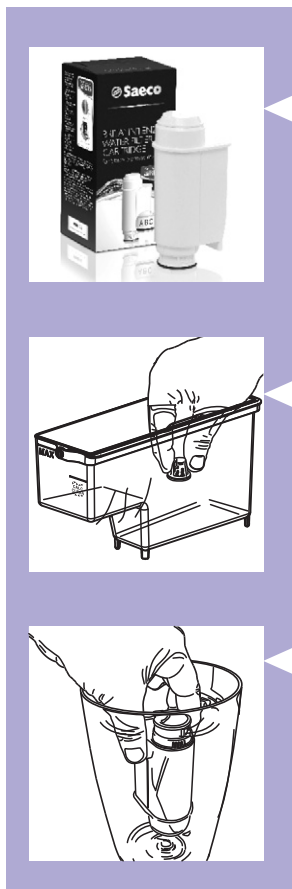

Mēs iesakām uzstādīt “INTENZA+” ūdens filtru, jo tas novērš kaļķakmens uzkrāšanos kafijas automātā un saglabā intensīvāku kafijas aromātu.

“INTENZA+” ūdens filtru var iegādāties atsevišķi. Lai uzzinātu vairāk, lūdzu, skatiet šīs lietošanas instrukcijas nodaļu par apkopes produktu pasūtīšanu.

Ūdens ir svarīga jebkuras kafijas sastāvdaļa, tāpēc ir ļoti svarīgi, lai tas vienmēr būtu profesionāli filtrēts. “INTENZA+” ūdens filtra izmantošana novērsīs kaļķakmens izgulsnēšanos un uzlabos ūdens kvalitāti.

“INTENZA+” ūdens filtra uzstādīšana

1. Izņemiet no ūdens tvertnes mazo balto filtru un noglabājiet to sausā vietā.
2. Izņemiet “INTENZA+” ūdens filtru no tā iepakojuma. Vertikāli (ar atvērumu uz augšpusi) iegremdējiet “INTENZA+” ūdens filtru aukstā ūdenī un viegli saspiediet tā sānu malas, lai no filtra izplūstu tajā esošais gaiss.

“INTENZA+” ūdens filtrs

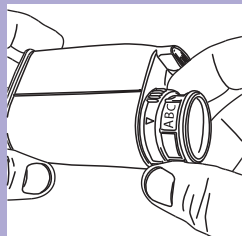



3. Iestatiet “INTENZA+” ūdens filtru atbilstoši veiktajiem mērījumiem (skatiet iepriekšējo nodaļu) un norādēm filtra apakšā:
A = mīksts ūdens – vienlīdzīgs 1 vai 2 uz teststrēmeles
B = ciets ūdens (standarts) – vienlīdzīgs 3 uz teststrēmeles
C = ļoti ciets ūdens – vienlīdzīgs 4 uz teststrēmeles

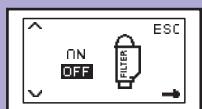

4. Ievietojiet “INTENZA+” ūdens filtru tukšā ūdens tvertnē. Piespiediet to uz leju, līdz tas vairs nekustas tālāk.
5. Piepildiet ūdens tvertni ar tīru ūdeni un ievietojiet to kafijas automātā.
6. Iztecinaiet no kafijas automāta visu ūdens tvertnē esošo ūdeni, izmantojot karsta ūdens padeves funkciju (skatiet nodaļu “Karsta ūdens padeve”).
7. Vēlreiz piepildiet ūdens tvertni.



Dzeltens

8. Nospiediet taustiņu “” un, spiežot taustiņu “”, pārlikojiet funkcijas, līdz displejā parādās šāda ikona.

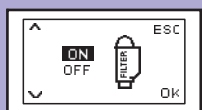

Dzeltens

9. Nospiediet taustiņu “”, lai izvēlētos “ON” (ieslēgts), tad nospiediet taustiņu “”, lai apstiprinātu iestatījumu.



Zaļš

10. Nospiediet taustiņu “”, lai izietu no izvēlnes. Displejā ir redzama šāda lapa, un kafijas automāts ir gatavs pagatavot kafiju.

Tagad kafijas automāts ir ieprogrammēts ziņot lietotājam, kad ir nepieciešams nomainīt “INTENZA+” ūdens filtru.

“INTENZA+” ūdens filtrs

“INTENZA+” ūdens filtra nomaiņa

Kad “INTENZA+” ūdens filtru ir nepieciešams nomainīt ar jaunu, displejā ir redzama šī ikona.

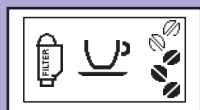

Dzeltens

1. Nomainiet “INTENZA+” ūdens filtru, kā aprakstīts iepriekšējā nodaļā.

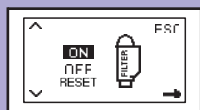

Dzeltens

2. Nospiediet taustiņu “☰” un, spiežot taustiņu “☷”, pārlūkojiet funkcijas, līdz displejā parādās šāda ikona.



Dzeltens

3. Izvēlieties iespēju “RESET” (Atiestatīt), tad nospiediet taustiņu “☷”, lai apstiprinātu.



Zaļš

4. Lai izietu no izvēlnes, nospiediet taustiņu “☺”. Displejā ir redzama šāda lapa, un kafijas automāts ir gatavs pagatavot kafiju.

Kafijas automāts ir ieprogrammēts darbam ar jaunu “INTENZA+” ūdens filtru.



Dzeltens

Piezīme

Ja “INTENZA+” ūdens filtrs jau ir uzstādīts un jūs vēlaties to noņemt, nevis nomainīt, izvēlieties iespēju “OFF” (Izslēgts).

Ja nelietosiet “INTENZA+” ūdens filtru, tad ievietojiet atpakaļ mazo balto filtru, ko iepriekš izņēmat.

Kafijas automāta regulēšana

Kafijas automāts ļauj veikt noteiktus regulējumus, lai jūs varētu pagatavot vislabākās iespējamās garšas kafiju.

Saeco pielāgošanās sistēma

Kafija ir dabīgs produkts, un tās īpašības var mainīties atkarībā no tās izcelsmes, šķirnes un grauzdējuma. Kafijas automāts ir aprīkots ar pašregulējošu sistēmu, kas ļauj izmantot visus kafijas pupiņu veidus, kas ir pieejami tirgū, izņemot zaļas, karamelizētas un aromatizētas kafijas pupiņas.

Kafijas automāts pēc vairāku kafijas krūziņu pagatavošanas automātiski pielāgojas, lai nodrošinātu optimālu kafijas ekstrakciju aromātiskas, bagātīgas garšas kafijas pagatavošanai.

Keramisko kafijas dzirnaviņu regulēšana

Keramiskās kafijas dzirnaviņas vienmēr garantē precīzu un nevainojamu malumu un rupjumu atbilstoši katram kafijas veidam. Tas nodrošina bagātīgu kafijas aromātu, lai jūs katru reizi izbaudītu Itālijas standartiem atbilstošu kafiju.

Brīdinājums:

Keramiskās kafijas dzirnaviņas satur kustīgas detaļas, kas var būt bīstamas. Tāpēc nekad neievietojiet kafijas dzirnaviņās pirkstus vai citus priekšmetus. Regulējiet kafijas dzirnaviņas tikai ar komplektācijā iekļauto regulēšanas atslēgu.

Kafijas dzirnaviņas var iestatīt tā, lai kafijas malums atbilstu jūsu gaumei.

Brīdinājums:

Kafijas dzirnaviņas ir regulējamas tikai tad, kad tās maļ kafijas pupiņas.

1. Novietojiet krūzīti zem kafijas padeves krāna. Nospiediet taustiņu  "MEMO", lai pagatavotu espresso.



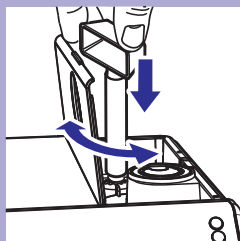

2. Kamēr kafijas automāts maļ kafijas pupiņas, piespiediet un pagrieziet maluma regulēšanas slēdzi, kas izvietots kafijas pupiņu piltuvē. Vienā reizē pagrieziet regulēšanas slēdzi par vienu vienību. Izmantojiet komplektācijā iekļauto regulēšanas atslēgu. Pagatavojiet 2-3 krūzītes kafijas, lai sajustu atšķirību kafijas malumā.

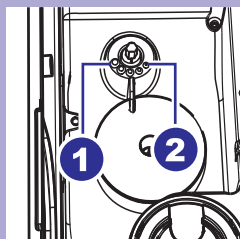

3. Atzīmes kafijas pupiņu piltuves iekšpusē norāda uz maluma iestatījumu. Izvēlei ir pieejami 5 dažādu malumu iestatījumi, sākot no pozīcijas 1 (●) rupjākam malumam – maigākas garšas kafijai līdz pozīcijai 2 (●) smalkākam malumam – stiprākas garšas kafijai. Ja kafija ir ūdeņaina vai tiek pagatavota ļoti lēni, mainiet maluma iestatījumu.

Aromāta (“Aroma”) regulēšana (kafijas stiprums)



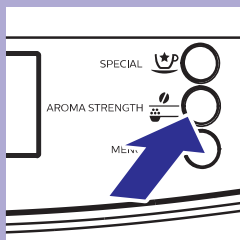



Izvēlieties savu iemīļotāko kafijas maisījumu un noregulējiet samajamās kafijas daudzumu atbilstoši savai gaumei. Jūs varat izvēlēties arī maltas kafijas funkciju.



Piezīme:

Izvēle jāziedara pirms kafijas izvēlēšanās.

Spiediet taustiņu , lai izvēlētos no pieciem pieejamajiem iestatījumiem. Katru reizi nospiežot taustiņu, iestatījums mainās par vienu vienību:

-  = kafijas daudzums ļoti maigas garšas kafijas pagatavošanai
-  = kafijas daudzums maigas garšas kafijas pagatavošanai
-  = kafijas daudzums vidēji stipras garšas kafijas pagatavošanai
-  = kafijas daudzums stipras garšas kafijas pagatavošanai
-  = kafijas daudzums ļoti stipras garšas kafijas pagatavošanai
-  = dzēriens tiek pagatavots no maltas kafijas



Zaļš

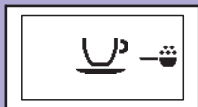

Zaļš

Kafijas padeves krāna augstuma regulēšana

Kafijas padeves krāna augstumu ir iespējams noregulēt, lai tas labāk atbilstu jūsu lietoto krūziņu izmēram.

Novietojiet pirkstus tā, kā parādīts attēlā, un pabīdiet kafijas padeves krānu uz augšu vai uz leju, lai noregulētu tā augstumu.

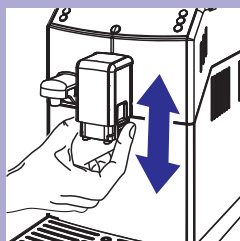

Ieteicamais novietojums ir:

Lietojot mazas krūzītes.



Lietojot lielas krūzes.



Zem kafijas padeves krāna var novietot arī divas krūzītes, lai vienlaikus pagatavotu divas krūzītes espresso vai liela tilpuma espresso.



Pagatavojamā kafijas tilpuma regulēšana

Kafijas automāts ļauj noregulēt pagatavojamās kafijas tilpumu atbilstoši jūsu gaumei un izmantoto krūziņu tilpumam.

Katru reizi, kad tiek nospiests taustiņš “MEMO” vai “MEMO”, kafijas automāts pagatavo iepriekšnoteiktu kafijas tilpumu.

Katru taustiņu noteiktam iestatījumam var ieprogrammēt atsevišķi.

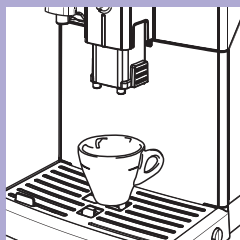

1. Novietojiet krūzīti zem kafijas padeves krāna.



Zaļš

2. Lai ieprogrammētu pagatavojamā espresso tilpumu, nospiediet un turiet nospiestu taustiņu “MEMO”, līdz displejā parādās “MEMO” ikona. Lai ieprogrammētu liela tilpuma espresso pagatavošanas tilpumu, rīkojieties tāpat ar taustiņu “MEMO”. Atlaidiet taustiņu. Kafijas automāts ir programmēšanas režīmā un sāk gatavot izvēlēto dzērienu.



Zaļš

3. Nospiediet taustiņu “MEMO”, kad ir pagatavots vēlams espresso vai kafijas tilpums.



Zaļš

Iepriekš izvēlētais taustiņš (“MEMO” vai “MEMO”) tagad ir ieprogrammēts. Katru reizi, kad nospiedīsiet šo taustiņu, tiks pagatavots espresso vai liela tilpuma espresso tilpums, kas ir vienāds ar tikko saglabāto.

Espresso un liela tilpuma espresso pagatavošana

Pirms kafijas pagatavošanas pārliecinieties, vai vadības panelī nav redzami brīdinājumi un vai ūdens tvertne un kafijas pupiņu piltuve ir piepildītas.



Espresso vai liela tilpuma espresso pagatavošana no kafijas pupiņām



1. Novietojiet zem kafijas padeves krāna vienu vai divas krūzītes.
2. Lai pagatavotu espresso vai liela tilpuma espresso, nospiediet taustiņu “”, lai izvēlētos vēlamo aromāta iestatījumu.



Zaļš

3. Nospiediet taustiņu “ MEMO”, lai pagatavotu espresso, vai taustiņu “ MEMO”, lai pagatavotu liela tilpuma espresso.

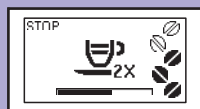

Zaļš

4. Lai pagatavotu divas krūzītes espresso vai liela tilpuma espresso, nospiediet attiecīgo taustiņu divreiz pēc kārtas. Displejā būs redzama šī ikona.

Piezīme:

Šajā darbības režīmā kafijas automāts automātiski samaj un dozē atbilstošu kafijas daudzumu. Divu krūzīšu espresso vai liela tilpuma espresso pagatavošanai kafijas automāts automātiski veic divus maļšanas un divus gatavošanas ciklus.

5. Pēc pirmgatavošanas cikla kafija sāk plūst pa kafijas padeves krānu.
6. Kafijas pagatavošana beidzas automātiski, kad ir pagatavots iestatītais kafijas tilpums; kafijas pagatavošanu ir iespējams pārtraukt ātrāk, nospiežot taustiņu “ MEMO”.

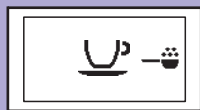

Zaļš

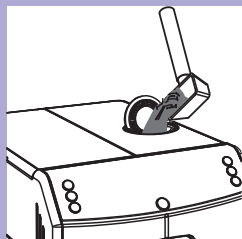

Espresso vai liela tilpuma espresso pagatavošana no maltas kafijas

Šī funkcija ļauj izmantot malto kafiju.

Ar maltas kafijas funkciju jūs vienlaikus varat pagatavot tikai vienu krūzīti kafijas.

1. Lai izvēlētos maltas kafijas funkciju, nospiediet taustiņu “☕”.
2. Paceliet maltas kafijas nodalījuma vāciņu. Ieberiet nodalījumā vienu nolīdzinātu mērkaroti maltas kafijas. Izmantojiet tikai to mērkaroti, kas ir iekļauta komplektācijā ar kafijas automātu. Aizveriet maltas kafijas nodalījuma vāciņu.

Brīdinājums:

Maltas kafijas nodalījumā beriet tikai maltu kafiju. Citu vielu un priekšmetu ievietošana var radīt nopietnus ierīces bojājumus. Šādu bojājumu remonts nav ietverts garantijā!

3. Nospiediet taustiņu “☕_{MEMO}”, lai pagatavotu espresso, vai taustiņu “☕_{MEMO}”, lai pagatavotu liela tilpuma espresso. Sākas kafijas pagatavošanas cikls.
4. Pēc pirmsgatavošanas cikla kafija sāk plūst pa kafijas padeves krānu.
5. Kafijas pagatavošana beidzas automātiski, kad ir pagatavots iestatītais kafijas tilpums; kafijas pagatavošanu ir iespējams pārtraukt ātrāk, nospiežot taustiņu “☕_{MEMO}”.

Pēc kafijas pagatavošanas kafijas automāts atgriežas galvenajā izvēlnē.

Atkārtojiet iepriekš aprakstītos soļus, lai pagatavotu vēl kafiju no maltas kafijas.

Piezīme:

Ja maltās kafijas nodalījumā netiek iebērta malta kafija, tiek pagatavots tikai ūdens.

Ja tiek izmantots pārāk liels maltas kafijas daudzums un tiek iebērtas 2 vai vairāk mērkarotes, kafijas automāts kafiju nepagatavo, bet izmet malto kafiju kafijas biežumu tvertnē.

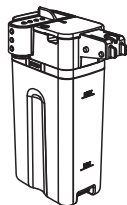

Šajā nodaļā ir paskaidrots, kā lietot piena karafi, lai pagatavotu kapučīno vai saputotu pienu.

Piezīme:

Pirms piena karafes lietošanas iztīriet to, kā tas ir aprakstīts nodaļā “Tīrīšana un apkope”.

Mēs iesakām karafi piepildīt ar aukstu pienu (ap 5°C temperatūrā) ar vismaz 3% olbaltumvielu saturu, lai nodrošinātu optimālu rezultātu, gatavojot kapučīno. Atbilstoši jūsu gaumei varat izmantot pilnpienu, vājpienu, sojas pienu vai pienu bez laktozes.

Brīdinājums:

Piepildiet karafi tikai ar pienu, lai pagatavotu dzērienus, vai ūdeni, lai iztīrītu to.

Piena karafes uzpildīšana

Piena karafi var uzpildīt pirms lietošanas vai lietošanas laikā.

1. Paceliet piena karafes vāku, kā parādīts attēlā.

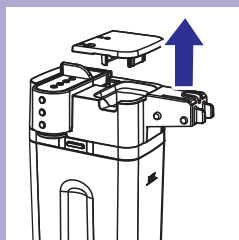

2. Ielejiet piena karafē pienu: iepildiet pienu virs uz karafes esošās norādes (MIN), bet, nepārsniedzot norādi (MAX).

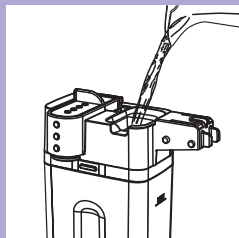

3. Piena karafe ir gatava lietošanai.

Piena karafes pievienošana kafijas automātam

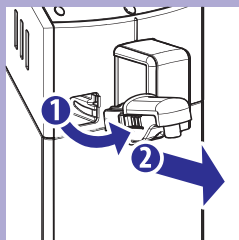

1. Ja ūdens padeves krāns ir pievienots, tad noņemiet to, kā parādīts attēlā:
 - Nospiediet abus taustiņus ūdens padeves krāna sānos, lai atbloķētu krānu, un mazliet paceliet to uz augšu;
 - Velciet ūdens padeves krānu uz sevi, lai noņemtu to.

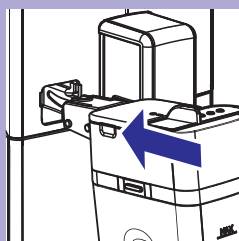

2. Nedaudz palieciet piena karafi slīpi uz priekšu. Ievietojiet karafi kafijas automātā esošajās vadotnēs līdz galam.

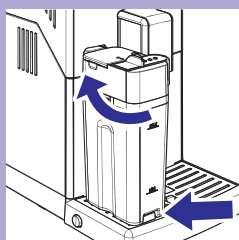

3. Vienlaikus griežot, tuviniet karafes apakšējo daļu kafijas automātam, līdz tā nofiksējas pie notekaplātes. Necentieties pielikt karafi ar spēku.

Piena karafes noņemšana

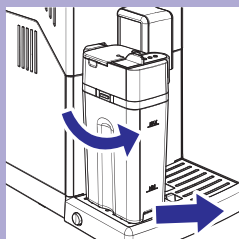

1. Grieziet karafi, vienlaikus ceļot to uz augšu, līdz tā atbrīvojas no ieliktna notekaplātē. Pēc tam noņemiet to.

Piena karafes iztukšošana

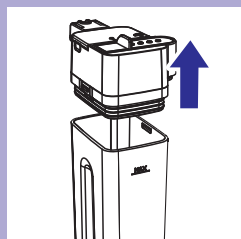
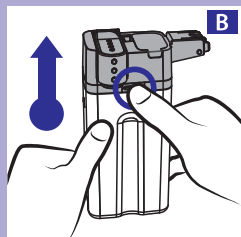
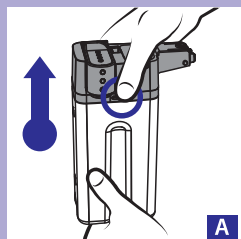

1. Lai noņemtu piena karafes augšdaļu, piespiediet atbrīvošanas taustiņus, kā redzams attēlos (A un B).

2. Noņemiet karafes augšdaļu. Iztukšojiet piena karafi un izmazgājiet to.

Piezīme:

Pēc katras lietošanas reizes iztīriet piena karafi, kā aprakstīts nodaļā “Tīrīšana un apkope”.

Kapučīno pagatavošana

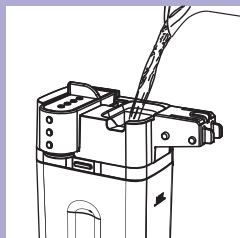

Brīdinājums:

Applaucēšanās risks! Gatavošanas sākumā kafijas automāts var izšļākt nelielas karsta piena un tvaika šaltis. **Applaucēšanās risks!** Sagaidiet cikla beigas un tikai tad noņemiet piena karafi.

1. Piepildiet piena karafi ar pienu. Iepildiet pienu virs uz karafes esošās norādes (MIN), bet, nepārsniedzot norādi (MAX).

Piezīme:

Izmantojiet aukstu (~5°C) pienu ar vismaz 3% olbaltumvielu saturu, lai nodrošinātu optimālu rezultātu, pagatavojot kapučīno. Atbilstoši jūsu gaumei varat izmantot pilnpienu, pienu ar pazeminātu tauku saturu, sojas pienu vai pienu bez laktozes.

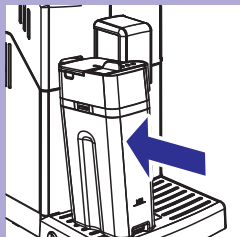

2. Pievienojiet piena karafi kafijas automātam.

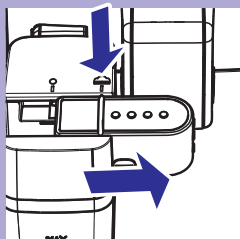

3. Izvelciet piena karafes dozatoru pa labi līdz atzīmei “☕”.

Piezīme:

Ja piena karafes dozators netiek pilnībā izvilckts, piens netiek pienācīgi saputots.



4. Novietojiet krūzīti zem padeves krāna.

Kapučīno pagatavošana

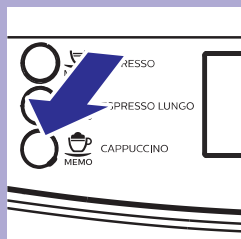

5. Nospiediet taustiņu "MEMO", lai sāktu pagatavošanas procesu.



Zaļš



Zaļš



Zaļš

6. Kafijas automāts parāda blakus redzamās ikonas, tā atgādinot, ka ir nepieciešams pievienot piena karafi un izvilkt tās dozatoru.



Zaļš

7. Kamēr kafijas automāts silst, displejā ir redzama šāda ikona.



Zaļš

8. Kad parādās šāda ikona, kafijas automāts sāk gatavot pienu. Lai pārtrauktu piena pagatavošanu, nospiediet taustiņu "MEMO".



Zaļš

9. Pēc tam, kad ir pagatavots saputots piens, kafijas automāts pagatavo kafiju. Lai pārtrauktu kafijas pagatavošanu, nospiediet taustiņu "MEMO".

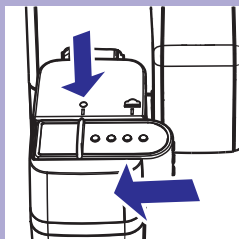

10. Aizveriet piena karafes dozatoru, iebīdot to atpakaļ līdz norādei “●”.

Piezīme:

Pēc piena karafes lietošanas iztīriet to, kā tas ir aprakstīts nodaļā “Tīrīšana un apkope”.

Kapučīno var pagatavot arī no maltas kafijas. Nospiediet taustiņu “☕”, lai izvēlētos maltas kafijas funkciju, un iebēriet maltas kafijas nodalījumā maltu kafiju.

Pagatavojamā kapučīno tilpuma regulēšana

Katru reizi, kad nospiežat taustiņu “☕ MEMO”, kafijas automāts pagatavo iepriekšnoteiktu kapučīno tilpumu. Kafijas automāts ļauj noregulēt kapučīno tilpumu atbilstoši jūsu gaumei un izmantoto krūzišu tilpumam.

1. Piepildiet piena karafi ar pienu un pievienojiet to kafijas automātam.
2. Izvelciet piena karafes dozatoru pa labi līdz atzīmei “☕”. Novietojiet krūzīti zem padeves krāna.

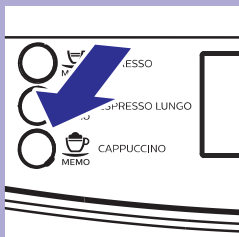

3. Nospiediet un turiet nospiestu kapučīno pagatavošanas taustiņu “☕ MEMO”, līdz displejā parādās 4. solī redzamā displeja rādījumu secība. Tagad kafijas automāts ir programmēšanas režīmā.

Kapučīno pagatavošana



Zaļš



Zaļš



Zaļš

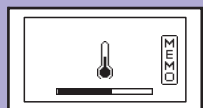

Zaļš



Zaļš



Zaļš

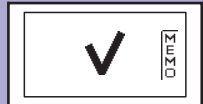

Zaļš

4. Kafijas automāts parāda blakus redzamās ikonas, tā atgādinot, ka ir nepieciešams pievienot piena karafi un izvilkt piena dozatoru.

5. Kamēr kafijas automāts silst, displejā ir redzama šāda ikona.

6. Kad displejā ir redzama šāda ikona, kafijas automāts krūzītē sāk pagatavot saputotu pienu. Kad ir pagatavots vēlamais saputota piena daudzums, nospiediet taustiņu "MEMO", lai pārtrauktu pagatavošanu.

7. Pēc tam, kad ir pagatavots saputots piens, kafijas automāts pagatavo kafiju. Kad ir pagatavots vēlamais kafijas daudzums, nospiediet taustiņu "MEMO".

Tagad kapučīno pagatavošanas taustiņš "MEMO" ir ieprogrammēts. Katru reizi, kad nospiedīsiet šo taustiņu, tiks pagatavots kapučīno tilpums, kas ir vienāds ar tikko saglabāto.

Brīdinājums:

Applaucēšanās risks! Gatavošanas sākumā kafijas automāts var izšļākt nelielas piena un tvaika šaltis. Applaucēšanās risks! Sagaidiet cikla beigas un tikai tad noņemiet piena karafi.

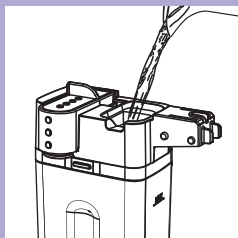

1. Piepildiet piena karafi ar pienu. Iepildiet pienu virs uz karafes esošās norādes (MIN), bet, nepārsniedzot norādi (MAX).

Piezīme:

Izmantojiet aukstu (~5°C) pienu ar vismaz 3% olbaltumvielu saturu, lai nodrošinātu optimālu rezultātu, pagatavojot kapučīno. Atbilstoši jūsu gaumei varat izmantot pilnpienu, pienu ar pazeminātu tauku saturu, sojas pienu vai pienu bez laktozes.

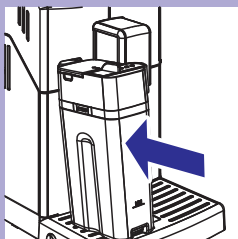

2. Pievienojiet piena karafi kafijas automātam.

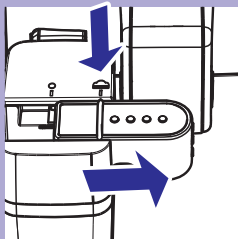

3. Izvelciet piena karafes dozatoru pa labi līdz atzīmei “”.

Piezīme:

Ja piena karafes dozators netiek pilnībā izvilckts, piens netiek pienācīgi saputots.



4. Novietojiet krūzīti zem piena dozatora.

Piena putošana

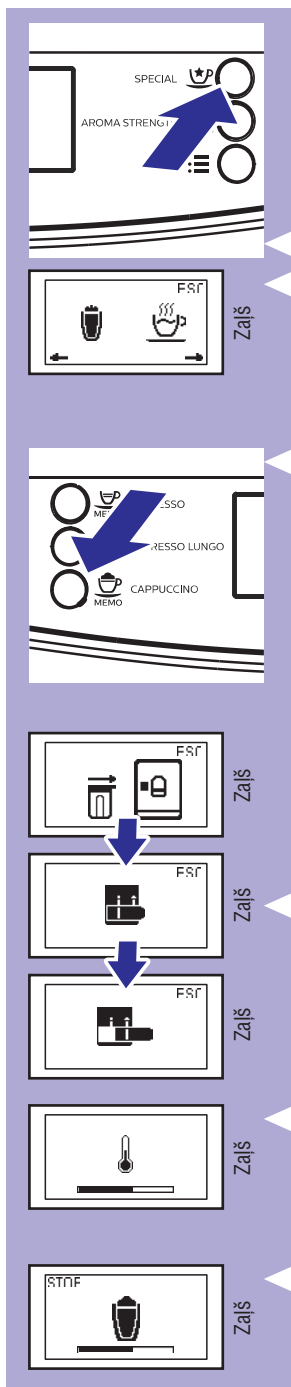

5. Nospiediet taustiņu “MEMO”. Displejā ir redzama šāda lapa.

6. Nospiediet taustiņu “MEMO”, lai izvēlētos saputota piena pagatavošanu.

7. Kafijas automāts parāda blakus redzamās ikonas, tā atgādinot, ka ir nepieciešams pievienot piena karafi un izvilkt tās dozatoru.

8. Kamēr kafijas automāts silst, displejā ir redzama šāda ikona.

9. Kafijas automāts krūzītē pagatavo iepriekšnoteiktu saputota piena daudzumu. Lai pārtrauktu piena pagatavošanu, nospiediet taustiņu “MEMO”.

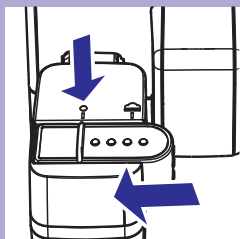

10. Aizveriet piena karafes dozatoru, iebīdot to atpakaļ līdz norādei “●”.

Piezīme:

Pēc piena karafes lietošanas iztīriet to, kā tas ir aprakstīts nodaļā “Tīrīšana un apkope”.

Saputotā piena tilpuma regulēšana

Katru reizi, kad izvēlaties šo funkciju, kafijas automāts pagatavo iepriekšnoteiktu putota piena tilpumu. Kafijas automāts ļauj noregulēt pagatavotā piena tilpumu atbilstoši jūsu gaumei un izmantoto krūzīšu tilpumam.

1. Piepildiet piena karafi ar pienu un pievienojiet to kafijas automātam.
2. Izvelciet piena karafes dozatoru pa labi līdz atzīmei “☞”. Novietojiet krūzīti zem piena dozatora.

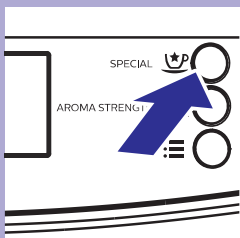

3. Nospiediet taustiņu “☞”. Displejā ir redzama šāda lapa.

Zaļš

Piena putošana

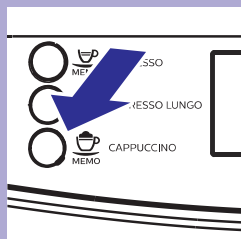

4. Nospiediet un turiet nospiestu taustiņu “MEMO”, līdz displejā parādās 5.solī attēlotā displeja rādījumu secība. Atlaidiet taustiņu. Tagad kafijas automāts ir programmēšanas režīmā.



Zaļš

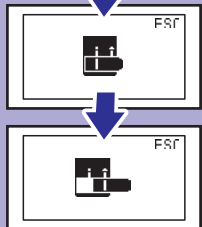

Zaļš

5. Kafijas automāts parāda blakus redzamās ikonas, tā atgādinot, ka ir nepieciešams pievienot piena karafu un izvilkt piena dozatoru.

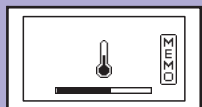

Zaļš

6. Kamēr kafijas automāts silst, displejā ir redzama šāda ikona.



Zaļš

7. Kad ir pagatavots vēlams saputota piena daudzums, nospiediet taustiņu “MEMO”.

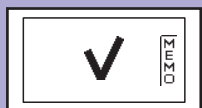

Zaļš

Tagad taustiņš “MEMO” ir ieprogrammēts. Katru reizi, kad nospiedīsiet šo taustiņu, tiks pagatavots saputota piena tilpums, kas ir vienāds ar tikko saglabāto.

Brīdinājums:

Applaucēšanās risks! Gatavošanas sākumā kafijas automāts var izšļākt nelielas karsta ūdens un tvaika šaltis. Applaucēšanās risks! Sagaidiet cikla beigas un tikai tad noņemiet ūdens padeves krānu.

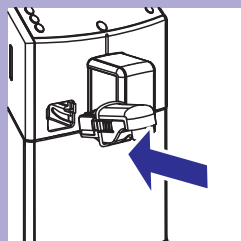

1. Nedaudz palieciet ūdens padeves krānu slīpi uz priekšu un ievietojiet to līdz galam kafijas automātā esošajās vadotnēs.

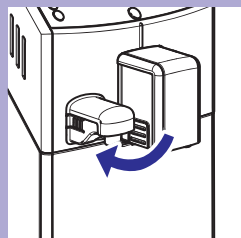

2. Vienlaikus griežot, tuviniet ūdens padeves krānu kafijas automātam, līdz tas nofiksējas, kā parādīts attēlā.

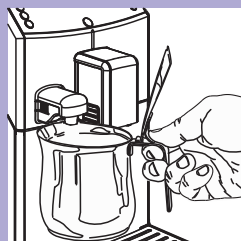

3. Novietojiet trauku zem karsta ūdens padeves krāna.

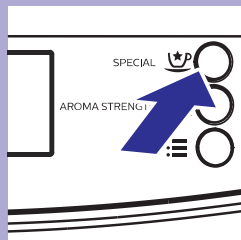

4. Nospiediet taustiņu "☙". Displejā ir redzama šāda lapa.



Karsta ūdens pudeve

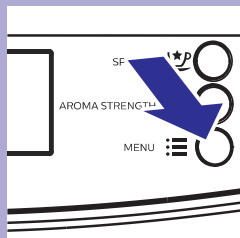

5. Nospiediet taustiņu “☰”, lai sāktu ūdens pudevi.



Zaļš

6. Displejā ir redzama šāda ikona. Kafijas automāts atgādina, ka ir nepieciešams pievienot ūdens pudeves krānu. Pārļiecinieties, vai tas ir pievienots pareizi. Nospiediet taustiņu “MEMO”, lai apstiprinātu. Kafijas automāts sāks padot karstu ūdeni.

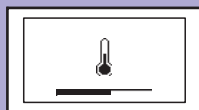

Zaļš

7. Kamēr kafijas automāts silst, displejā ir redzama šāda ikona.



Zaļš

8. Iztecinaiet vēlamo karsta ūdens daudzumu. Lai pārtrauktu ūdens pudevi, nospiediet taustiņu “MEMO”.

Kafijas automāta ikdienas tīrīšana

! Uzmanību:

Savlaicīga tīrīšana un apkope ir ļoti svarīga, jo tā paildzina jūsu kafijas automāta darbības laiku. Jūsu kafijas automāts pastāvīgi ir pakļauts mitruma, kafijas un kaļķakmens iedarbībai!

Šajā nodaļā ir sīki aprakstīts, kādas darbības un cik bieži ir nepieciešams veikt. Norādījumu neievērošana galu galā izraisa kafijas automāta nepareizu darbību. Šajā gadījumā remonts NAV iekļauts garantijā!

☰ Piezīme:

- Kafijas automāta tīrīšanai izmantojiet mīkstu, samitrinātu drāniņu.
- Trauku mazgājamā mašīnā drikst mazgāt tikai krūzišu novietošanas paplāti un visas piena karafes detaļas, kas aprakstītas nodaļā "Piena karafes iknedēļas tīrīšana". Pārējās detaļas mazgājiet ar remdenu ūdeni.
- Neiegremdējiet ierīci ūdenī.
- Nelietojiet alkoholu, šķīdinātājus un/vai abrazīvus tīrīšanas līdzekļus.
- Nežāvējiet kafijas automātu un/vai tā detaļas mikroviļņu krāsnī un/vai cepeškrāsnī.

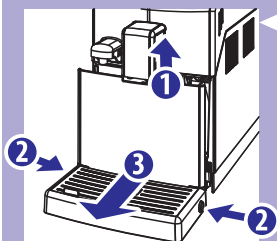

1. Katru dienu iztukšojiet un iztīriet kafijas biežumu tvertni un notekpaplāti, kad kafijas automāts ir ieslēgts.

1. Paceliet kafijas padeves krānu;
2. Piespiediet sānu taustiņus;
3. Izņemiet notekpaplāti.

☰ Piezīme:

Ja šīs darbības tiek izpildītas tad, kad kafijas automāts ir izslēgts, kafijas automāts pēc ieslēgšanas joprojām rādīs brīdinājumu par nepieciešamību iztukšot kafijas biežumu tvertni.

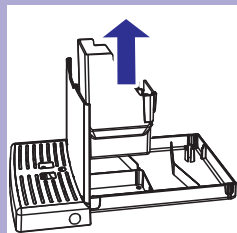

2. Izņemiet un iztukšojiet kafijas biežumu tvertni.
3. Iztukšojiet un nomazgājiet notekpaplāti.

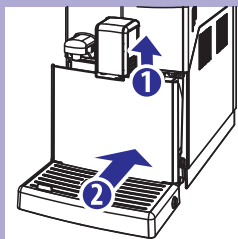

4. Ievietojiet kafijas biežumu tvertni notekaplātē un ievietojiet notekaplāti atpakaļ kafijas automātā.

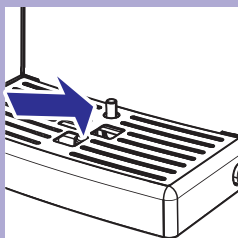

Piezīme:

Iztukšojiet notekaplāti arī tad, kad ir pacelts indikators, kas norāda, ka ir jāiztīra notekaplāte.

Piezīme:

Citas apkopes darbības drīkst veikt tikai tad, kad kafijas automāts ir izslēgts un tā kontaktdakša ir atvienota no elektrības rozetes.

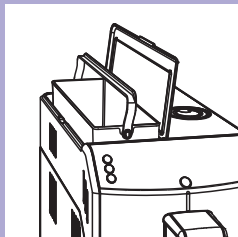

Ūdens tvertnes tīrīšana

1. Izņemiet no ūdens tvertnes mazo balto ūdens filtru vai "INTENZA+" ūdens filtru (ja uzstādīts) un nomazgājiet tvertni ar tīru ūdeni.
2. Ievietojiet atpakaļ mazo balto vai "INTENZA+" ūdens filtru (ja uzstādīts), vienlaicīgi viegli spiežot to uz leju un pagriežot.
3. Piepildiet ūdens tvertni ar tīru ūdeni.

Piena karafes ikdienas tīrīšana

Ir svarīgi iztīrīt piena karafi pēc katra pienu saturoša dzēriena pagatavošanas vai reizi dienā, lai saglabātu karafi higiēniski tīru un nodrošinātu lieliskas kvalitātes piena putas.

Brīdinājums:

Apdegumu risks! Gatavošanas sākumā kafijas automāts var izšļākt nelielas karsta ūdens un tvaika šaltis. Apdegumu risks! Sagaidiet cikla beigas un tikai tad noņemiet piena karafi.

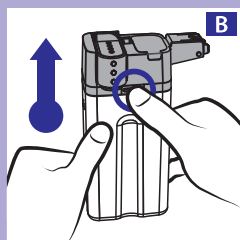
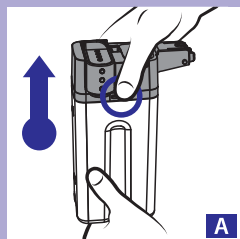

1. Nospiediet atbrīvošanas taustiņus un noņemiet karafes augšdaļu, kā parādīts attēlos (A un B).

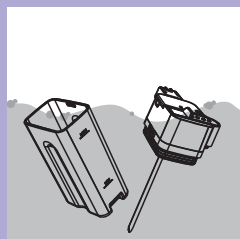

2. Noskalojiet karafes augšdaļu un pašu karafi ar remdenu ūdeni. Noskalojiet visas piena paliekas.

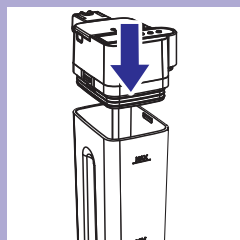

3. Uzlieciet atpakaļ karafes augšdaļu, pārliecinoties, vai tā noslēdzas vietā.

Tīrīšana un apkope

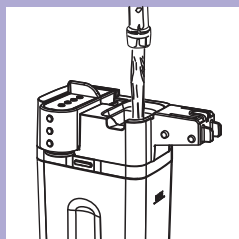

4. Noņemiet karafei vāku un piepildiet karafi ar tīru ūdeni līdz atzīmei MAX.

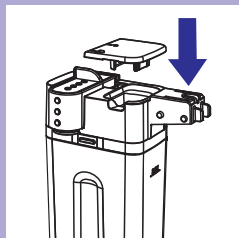

5. Uzlieciet karafei vāku. Pievienojiet piena karafi kafijas automātam.

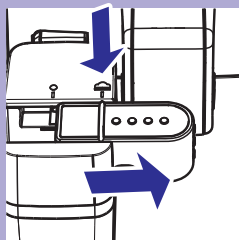

6. Izvelciet piena karafes dozatoru pa labi līdz atzīmei “☕”.

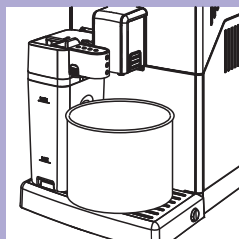

7. Novietojiet trauku zem karafes dozatora.

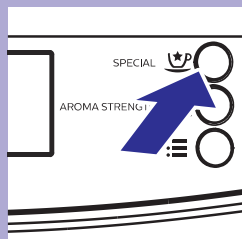

8. Nospiediet taustiņu "☺". Displejā ir redzama šāda lapa.



9. Nospiediet taustiņu "☺ MEMO", lai izvēlētos piena putošanas funkciju.



10. Parādot blakus redzamās ikonas, kafijas automāts atgādina, ka ir nepieciešams pievienot piena karafi un izvilkāt piena dozatoru.

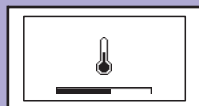
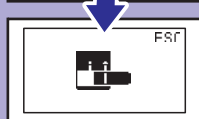

11. Kamēr kafijas automāts silst, displejā ir redzama šāda ikona.



Zaļš

12. Kad no kafijas automāta vairs neplūst ūdens, skalošanas cikls ir pabeigts.

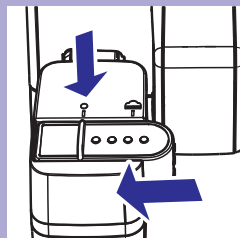

13. Aizveriet piena karafes dozatoru, iebīdot to atpakaļ līdz norādei "●". Noņemiet piena karafi un iztukšojiet to.

Kafijas automāta iknedēļas tīrīšana

1. Iztīriet notekaplatē atbalsta vietu.

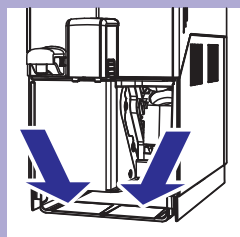

Piena karafes iknedēļas tīrīšana

Piena karafes iknedēļas tīrīšana ir rūpīgāka, jo tās laikā tiek noņemtas visas piena atliekas no piena dozatora.

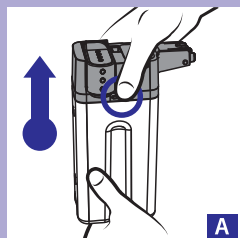

A

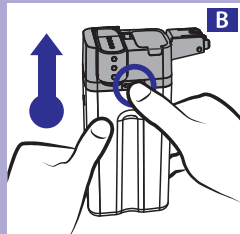

B

1. Nospiediet atbrīvošanas taustiņus un noņemiet karafes augšdaļu, kā parādīts attēlos (A un B).

Tīrīšana un apkope

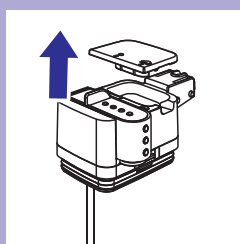

2. Noņemiet karafes vāku.

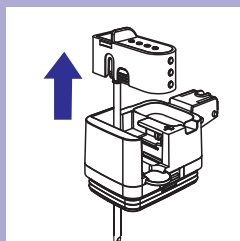

3. Paceliet piena karafes dozatoru, lai izņemtu to no piena karafes augšdaļas. Piena karafes dozators sastāv no sešām daļām, kas ir jāizjauc. Kā redzams attēlos tālāk, katra no tām ir apzīmēta ar lielo alfabēta burtu (A, B, C, D, E, F).

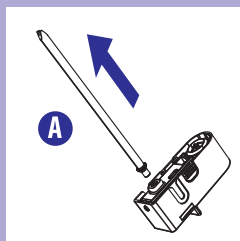

4. Izņemiet no piena putotāja iesūkšanas caurulīti (A) kopā ar savienotāju.

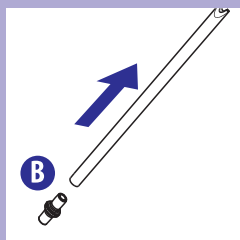

5. No iesūkšanas caurulītes izņemiet savienotāju (B).

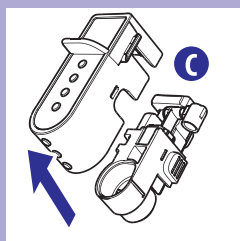

6. Atvienojiet vāku (C) no piena karafes dozatora, velkot dozatoru uz leju, vienlaikus viegli spiežot to no sāniem.

Tīrīšana un apkope

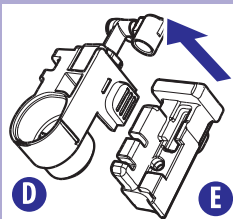

7. Izņemiet piena putošanas ierīci (D) no tās atbalsta (E).

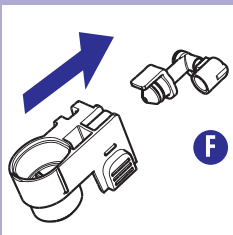

8. No piena putotāja izņemiet savienotāju (F), pavelkot to uz āru.

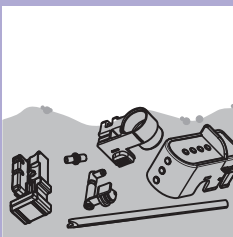

9. Kārtīgi nomazgājiet visas detaļas ar remdenu ūdeni.



Piezīme:

Šīs detaļas drīkst mazgāt arī trauku mazgājamā mašīnā.

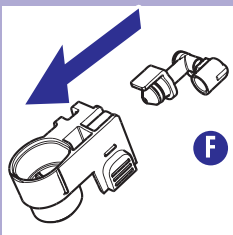

10. Ievietojiet piena putotājā savienotāju (F), iestumjot to līdz galam.

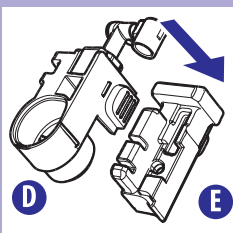

11. Ievietojiet piena putošanas ierīci (D) tās atbalstā (E).

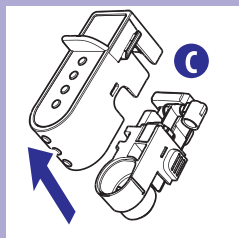

12. Uzlieciet piena karafes dozatoram vāku (C).

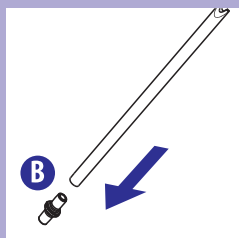

13. Ievietojiet savienotāju (B) iesūkšanas caurulītē.

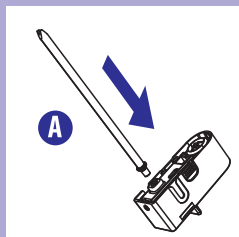

14. Piena iesūkšanas caurulīti ar savienotāju (A) ievietojiet piena putošanas ierīcē.

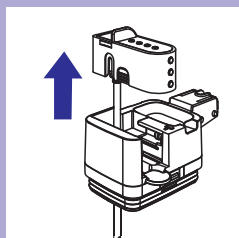

15. Ievietojiet piena dozatoru karafes augšdaļā.

Tīrīšana un apkope

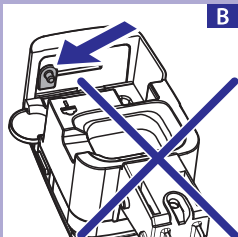
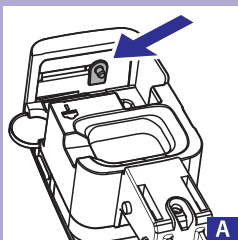

16. Ja piena dozatoru nevar ievietot, visticamāk tapa ir nepareizi novietota (B). Pirms dozatora ievietošanas manuāli aizstumiet tapu tās pareizā pozīcijā (A).

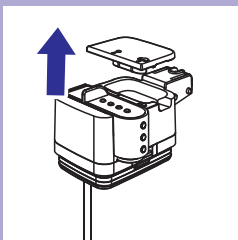

17. Uzlieciet vāku.

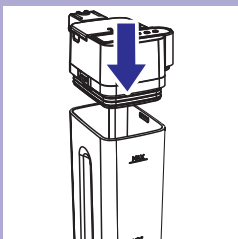

18. Uzlieciet karafei tās augšdaļu, pārliecinoties, vai tā noslēdzas vietā.

Kafijas pagatavošanas nodaļuma iknedēļas tīrīšana

Iztīriet kafijas pagatavošanas nodaļumu vismaz reizi nedēļā.

1. Nospiediet taustiņu “⏻”, lai izslēgtu kafijas automātu. Sagaidiet, līdz sāk mirgot taustiņa “⏻” apgaismojums, tad izraujiet ierīces kontaktdakšu no elektrības rozetes.

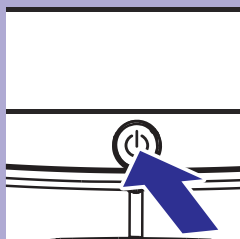

2. Paceliet kafijas padeves krānu, nospiediet sānu taustiņus un izņemiet notekaplāti ar kafijas biežumu tvertni.

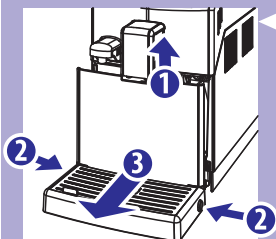

3. Atveriet servisa durtiņas.

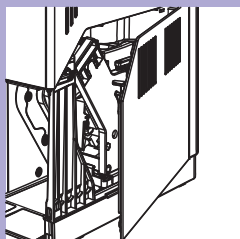

4. Lai izņemtu kafijas pagatavošanas nodaļumu, nospiediet taustiņu “PUSH” (Spiest) un aiz roktura izvelciet to. Velciet horizontāli, nerotējiet nodaļumu.

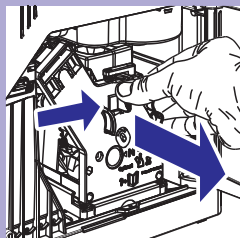

Tīrīšana un apkope

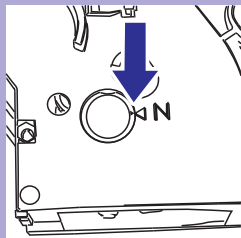
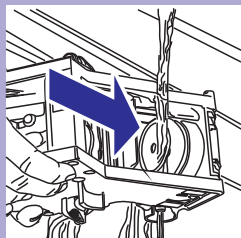
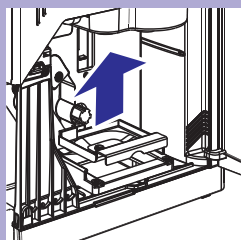
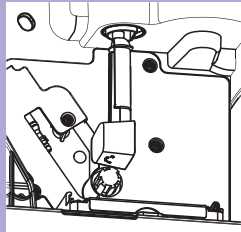
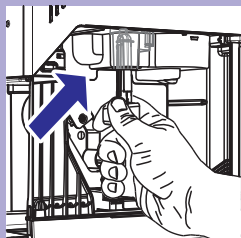

5. Rūpīgi iztīriet kafijas izplūdes sistēmu ar speciālo tīrīšanas rīku, kas ir iekļauts komplektācijā ar kafijas automātu, vai ar karotes rokturi. Pārliecinieties, vai tīrīšanas rīks tiek ievietots tā, kā parādīts attēlā.

6. Izņemiet kafijas atlieku tvertni un rūpīgi izmazgājiet to.

7. Nomazgājiet kafijas pagatavošanas nodaļumu ar remdenu ūdeni. Uzmanīgi iztīriet kafijas pagatavošanas nodaļuma augšējo filtru.

! Uzmanību:

Kafijas pagatavošanas nodaļuma tīrīšanai neizmantojiet mazgāšanas līdzekli vai ziepes.

8. Ļaujiet kafijas pagatavošanas nodaļumam pilnībā nožūt.
9. Ar mīkstu, samitrinātu drāniņu izslaukiet kafijas automātu no iekšpuses.
10. Pārliecinieties, vai kafijas pagatavošanas nodaļums ir miera pozīcijā; abām norādēm ir jāsakrīt.

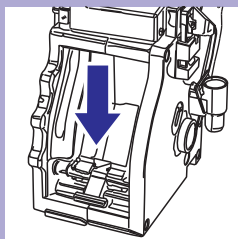

11. Uzmanīgi velciet sviru uz leju, līdz tā saskaras ar kafijas pagatavošanas nodaļuma pamatni un abas norādes kafijas pagatavošanas nodaļuma sānos sakrīt.

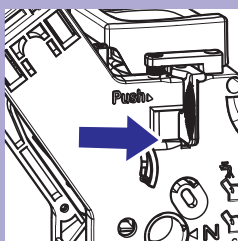

12. Stingri piespiediet taustiņu "PUSH".

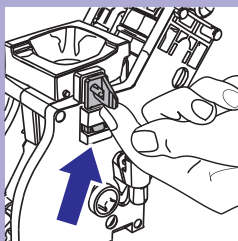

13. Pārliecinieties, vai āķītis, kas bloķē kafijas pagatavošanas nodaļumu, ir pareizi novietots. Ja tas joprojām ir vērsts uz leju, paceliet to, līdz tas pareizi noslēdzas vietā.

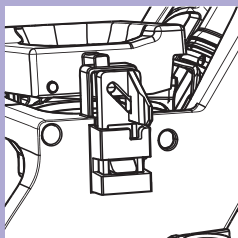

14. Ievietojiet kafijas atlieku tvertni tās vietā, pārliecinoties, vai tā ir ievietota pareizi.

Piezīme:

Ja kafijas atlieku tvertne netiek pareizi ievietota, kafijas pagatavošanas nodaļumu nevar ievietot kafijas automātā.

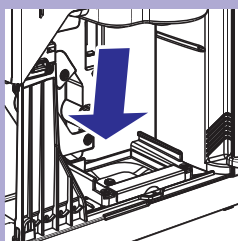

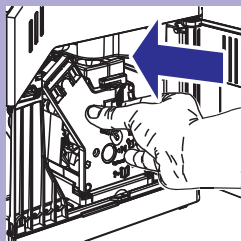

15. Ievietojiet kafijas pagatavošanas nodalījumu atpakaļ, līdz tas noslēdzas vietā. Nespiediet taustiņu "PUSH".

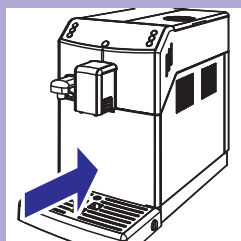

16. Ievietojiet notekaplati ar kafijas biežumu tvertni un aizveriet servisa durtiņas.



Piena karafes ikmēneša tīršana

Reizi mēnesī mēs iesakām veikt rūpīgāku piena karafes tīršanu ar Saeco piena pagatavošanas sistēmas tīršanas līdzekli, lai pilnībā iztīrītu piena pagatavošanas sistēmu no piena atliekām.

Saeco piena pagatavošanas sistēmas tīršanas līdzekli var iegādāties atsevišķi. Lai uzzinātu vairāk, skatiet šīs lietošanas instrukcijas nodaļu par apkopes produktiem.

Brīdinājums:

Apdegumu risks! Gatavošanas sākumā kafijas automāts var izšļākt nelielas karsta ūdens un tvaika šaltis. Apdegumu risks! Sagaidiet cikla beigas un tikai tad noņemiet piena karafi.

Piezīme:

Pirms tīršanas uzsākšanas pārliecinieties, vai ūdens tvertne ir piepildīta ar ūdeni līdz atzīmei MAX.

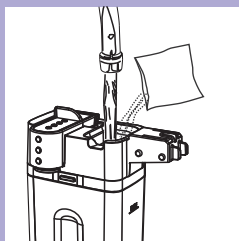

1. Piepildiet piena karafi ar ūdeni līdz norādei (MAX).
2. Ieberiet vienu paciņu piena pagatavošanas sistēmas tīrīšanas līdzekļa piena karafē. Ļaujiet tam pilnībā izšķīst.

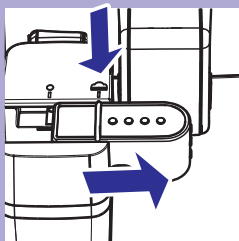

3. Pievienojiet piena karafi kafijas automātam. Izvelciet piena karafes dozatoru pa labi līdz atzīmei “▲”.

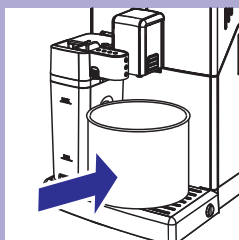

4. Novietojiet trauku zem piena karafes dozatora.

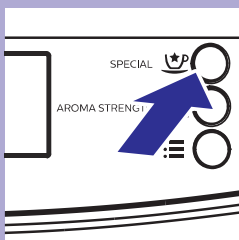

5. Nospiediet taustiņu “☕”. Displejā ir redzama šī lapa.



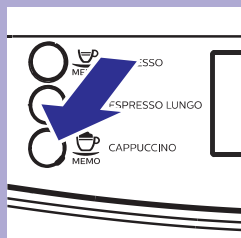

6. Nospiediet taustiņu "MEMO", lai izvēlētos piena putošanas funkciju.



Zaļš



Zaļš

7. Parādot blakus redzamās ikonas, kafijas automāts atgādina, ka ir nepieciešams pievienot piena karafi un izvilkt piena dozatoru.



Zaļš

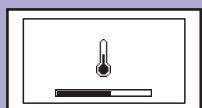

Zaļš

8. Kamēr kafijas automāts silst, displejā ir redzama šāda ikona.

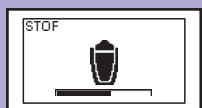

Zaļš

9. Kad no kafijas automāta vairs neplūst ūdens, atkārtojiet 5.-8.soli, līdz karafe ir tukša.

Brīdinājums:

Nekad nedzeriet šķidrumu, kas tiek pagatavots šajā procesā.

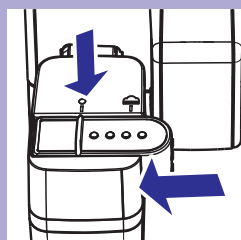

10. Aizveriet piena karafes dozatoru, iebīdot to atpakaļ līdz norādei "MEMO".

Tīrīšana un apkope

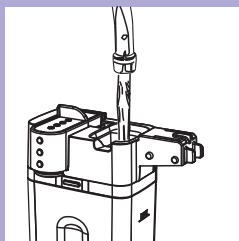

11. Noņemiet trauku ar izlietoto tīrīšanas šķīdumu un piena karafi no kafijas automāta.

12. Izskalojiet piena karafi un piepildiet to ar tīru ūdeni līdz atzīmei MAX.

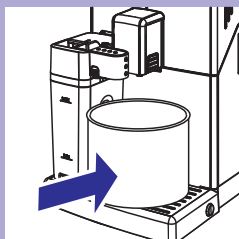

13. Pievienojiet piena karafi kafijas automātam. Izvelciet piena karafes dozatoru pa labi līdz atzīmei “☕”. Novietojiet trauku zem piena karafes dozatora, lai sāktu skalošanas ciklu.

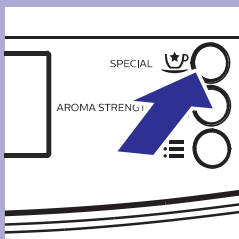

14. Nospiediet taustiņu “☕”. Displejā ir redzama šī lapa.



15. Nospiediet taustiņu “☕ MEMO”, lai izvēlētos piena putošanas funkciju.





Zaļš



Zaļš



Zaļš

- 16.** Parādot blakus redzamās ikonas, kafijas automāts atgādina, ka ir nepieciešams pievienot piena karafi un izvilkt piena dozatoru.

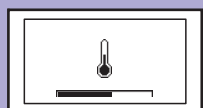

Zaļš

- 17.** Kamēr kafijas automāts silst, displejā ir redzama šāda ikona.

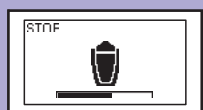

Zaļš

- 18.** Kad no kafijas automāta vairs neplūst ūdens, atkārtojiet 14.-16.soli, līdz karafe ir tukša.

- 19.** Noņemiet trauku ar izlietoto tīrīšanas šķīdumu un piena karafi no kafijas automāta.

- 20.** Izjauciet un nomazgājiet piena karafi atbilstoši nodaļā "Piena karafes iknedēļas tīrīšana" aprakstītajam.

Kafijas pagatavošanas nodaļuma ikmēneša ieeļļošana



Ieeļļojiet kafijas pagatavošanas nodaļumu pēc apmēram 500 krūzīšu kafijas pagatavošanas vai vienreiz mēnesī.

Saeco smērvielu kafijas pagatavošanas nodaļuma ieeļļošanai var iegādāties atsevišķi. Lai uzzinātu vairāk, skatiet šīs lietošanas instrukcijas nodaļu par apkopes produktiem.

! Uzmanību:

Pirms kafijas pagatavošanas nodaļuma ieeļļošanas noskalojiet to ar tīru ūdeni un nožāvējiet, kā aprakstīts nodaļā “Kafijas pagatavošanas nodaļuma iknedēļas tīrīšana”.

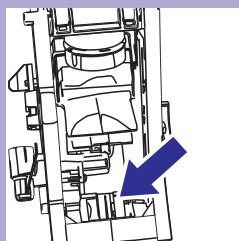
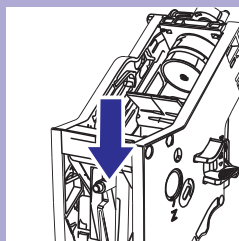
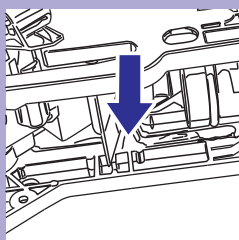
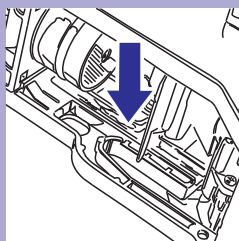

1. Vienmērīgi uzklājiet smērvielu uz abās pusēs esošajām vadotnēm.

2. Ieeļļojiet arī asi, kā redzams attēlā.

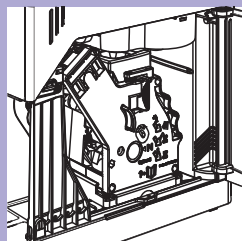

3. Ievietojiet kafijas pagatavošanas nodalījumu atpakaļ, līdz tas noslēdzas vietā (skatiet nodaļu “Kafijas pagatavošanas nodalījuma iknedējas tīrīšana”).
4. Aizveriet servisa durtiņas. Ielieciet atpakaļ kafijas biezumta tvertni un notekaplāti.

Kafijas pagatavošanas nodalījuma ikmēneša tīrīšana ar kafijas eļļu noņemšanas līdzekli

Papildus iknedējas tīrīšanai mēs iesakām veikt tīrīšanas ciklu ar kafijas eļļu noņemšanas līdzekli pēc apmēram 500 krūziņu kafijas pagatavošanas vai reizi mēnesī. Šī tīrīšana noslēdz kafijas pagatavošanas nodalījuma apkopes procesu.

Kafijas eļļu noņemšanas līdzekli jūs varat iegādāties atsevišķi.

Lai uzzinātu vairāk, skatiet šīs lietošanas instrukcijas nodaļu par apkopes produktiem.



! Uzmanību:

Kafijas eļļu noņemšanas tabletes ir izmantojamas tikai tīrīšanai, tām nav atkalīķojošas īpašības. Atkalīķošanai izmantojiet Saeco atkalīķošanas šķīdumu un ievērojiet procedūru, kas aprakstīta nodaļā “Atkalīķošana”.



1. Novietojiet trauku zem kafijas padeves krāna.

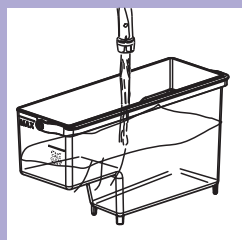

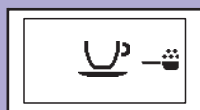
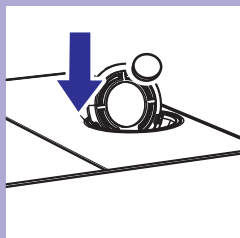

2. Pārļiecinieties, vai ūdens tvertne ir piepildīta ar tīru ūdeni līdz atzīmei MAX.

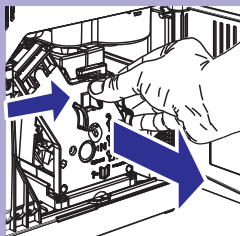
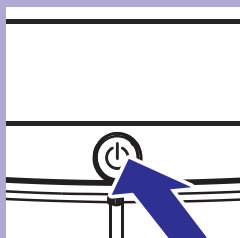
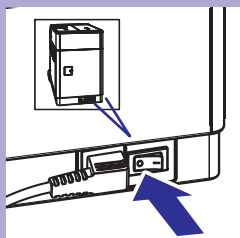

Zaļš



3. Ievietojiet kafijas eļļu noņemšanas tableti maltas kafijas nodalījumā.
4. Nospiediet taustiņu “”, lai izvēlētos maltas kafijas funkciju. Neberiet maltas kafijas nodalījumā kafiju.
5. Nospiediet taustiņu “ MEMO”, lai sāktu kafijas pagatavošanas ciklu.
6. Sagaidiet, lai kafijas automāts pagatavo puskrūzīti ūdens.
7. Pārslēdziet barošanas slēdzi kafijas automāta aizmugurē pozīcijā “0”.
8. Ļaujiet šķīdumam iedarboties apmēram 15 minūtes. Izlejiet izmantoto ūdeni.
9. Pārslēdziet barošanas slēdzi kafijas automāta aizmugurē pozīcijā “1”. Nospiediet taustiņu “”, lai ieslēgtu kafijas automātu. Sagaidiet automātiskā skalošanas cikla beigas.
10. Izņemiet un iztukšojiet notekpaplāti un kafijas biezu tvertni. Atveriet servisa durtiņas un izņemiet kafijas pagatavošanas nodalījumu.

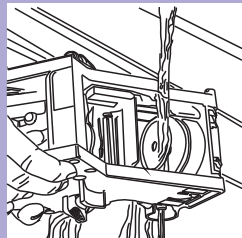

11. Nomazgājiet kafijas pagatavošanas nodaļījumu ar tīru ūdeni.

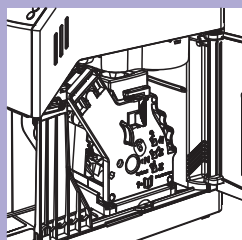

12. Kad kafijas pagatavošanas nodaļījums ir noskalots, ievietojiet to atpakaļ, līdz tas noslēdzas vietā (skatiet nodaļu "Kafijas pagatavošanas nodaļījuma iknedējas tīrīšana"). Ievietojiet notekapoplāti ar kafijas biežumu tvertni. Aizveriet servisa durtiņas.

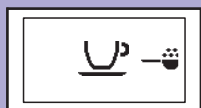

Zaļš

13. Nospiediet taustiņu "☕", lai izvēlētos maltas kafijas funkciju. Neberiet maltas kafijas nodaļījumā kafiju.

14. Nospiediet taustiņu "MEMO ☕", lai sāktu kafijas pagatavošanas ciklu.

15. Divreiz izpildiet 13.-14.soli. Izlejiet izmantoto ūdeni.

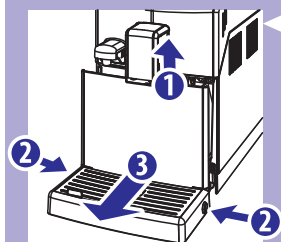

16. Lai iztīrītu notekapoplāti, ievietojiet tajā kafijas eļļu noņemšanas tableti un līdz 2/3 piepildiet ar karstu ūdeni. Ļaujiet šķīdumam iedarboties apmēram 30 minūtes, tad izskalojiet notekapoplāti.

Kafijas pupiņu piltuves ikmēneša tīrīšana

Vienreiz mēnesī ar mitru drāniņu izslaukiet kafijas pupiņu piltuvi, kad tā ir tukša. Pēc tam uzpildiet piltuvi ar kafijas pupiņām.

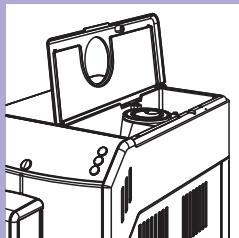

Atkaļķošana



Dzeltens

Kafijas automāts jāatkaļķo ikreiz, kad displejā parādās brīdinājums “CALC CLEAN” (Atkaļķošanas tīrīšana).

Atkaļķošanas process ilgst apmēram 30 minūtes.

! Uzmanību:

Neveicot atkaļķošanu, kafijas automāts pārtrauks darboties pareizi, un šajā gadījumā remonts NAV ietverts garantijā.

! Brīdinājums:

Izmantojiet tikai Saeco atkaļķošanas šķīdumu. Tā formula ir izstrādāta tā, lai nodrošinātu labāku ierīces darbību. Citu produktu lietošana var bojāt kafijas automātu un atstāt ūdenī nogulsnes.



Saeco atkaļķošanas šķīdumu ir iespējams iegādāties atsevišķi. Lai uzzinātu vairāk, skatiet šīs lietošanas instrukcijas nodaļu par apkopes produktiem.

! Brīdinājums:

Nekad nedzeriet atkaļķošanas šķīdumu vai jebkuru pagatavoto produktu, kamēr atkaļķošanas cikls nav paveikts līdz galam. Nekad atkaļķošanai neizmantojiet etiķi.

☰ Piezīme:

Atkaļķošanas cikla laikā neizņemiet kafijas pagatavošanas nodaļījumu.

Sagatavošanās fāze

Lai veiktu atkaļošanas ciklu, rīkojieties, kā aprakstīts tālāk.

Pirms atkaļošanas:

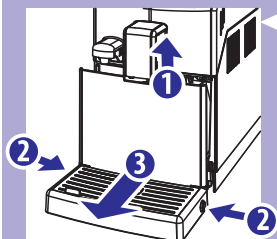

- 1 – Paceliet kafijas padeves krānu;
2 – Nospiediet sānu taustiņus;
3 – Izņemiet un iztukšojiet notekaplati un kafijas biežumu tvertni, pēc tam ievietojiet tās atpakaļ.

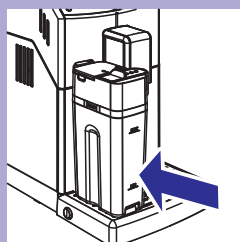

2. Piepildiet piena karafi ar ūdeni līdz atzīmei MIN un pievienojiet to kafijas automātam.

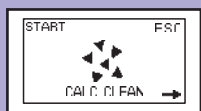

Dzeltens

3. Spiediet taustiņu “☰”, līdz displejā parādās attēlā redzamais displeja rādījums.
4. Nospiediet taustiņu “MEMO”, lai izvēlētos atkaļošanas funkciju.

Piezīme:

Ja nejauši nospiežat taustiņu “MEMO”, nospiediet taustiņu “☺”, lai izietu.



Dzeltens



Dzeltens



Dzeltens

5. Parādot blakus redzamās ikonas, kafijas automāts atgādina, ka ir nepieciešams pievienot piena karafi un izvilkt piena dozatoru.

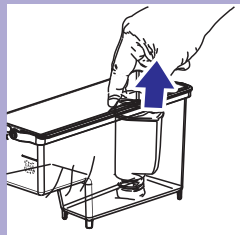

6. Izņemiet no ūdens tvertnes "INTENZA+" filtru (ja tas ir uzstādīts) un tā vietā ievietojiet mazo balto filtru, kas ir iekļauts komplektācijā.

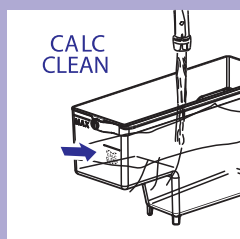
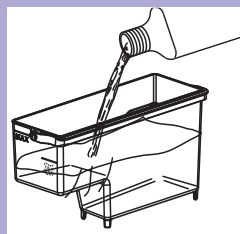

7. Ielejiet ūdens tvertnē visu Saeco atkaļķošanas līdzekļa iepakojumu. Piepildiet ūdens tvertni ar tīru ūdeni līdz atzīmei **CALC CLEAN**.
8. Ievietojiet ūdens tvertni atpakaļ kafijas automātā.

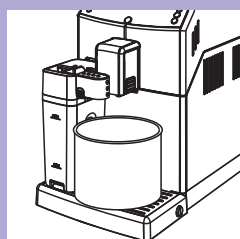

9. Izvelciet piena karafes dozatoru pa labi līdz atzīmei "☰". Novietojiet lielu trauku (1,5 l), lai tas atrastos gan zem piena dozatora, gan kafijas padeves krāna.

Atkaļķošanas fāze

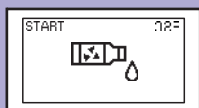

Dzeltens

10. Nospiediet taustiņu "MEMO", lai sāktu atkaļķošanas ciklu.

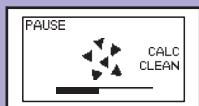

Dzeltens

11. Kafijas automāts apmēram 20 minūtes ar regulāriem intervāliem pagatavos atkaļķošanas šķīdumu. Josla vadības panelī rāda cikla progresu.

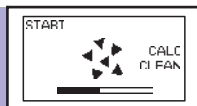

Dzeltenš

Piezīme:

Lai pauzētu atkaļķošanas ciklu, nospiediet taustiņu . Lai atsāktu ciklu, vēlreiz nospiediet taustiņu . Tā jūs varat iegūt laiku, lai iztukšotu trauku vai uz īsu brīdi atstātu kafijas automātu bez uzraudzības.

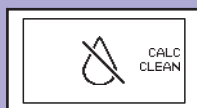

Sarkans

12. Ja displejā ir redzama šī ikona, ūdens tvertne ir tukša.

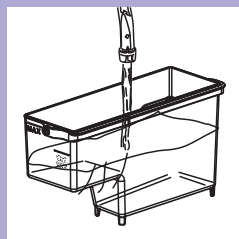

13. Noņemiet ūdens tvertni, izskalojiet un piepildiet to ar svaigu ūdeni līdz atzīmei **CALC CLEAN**. Ievietojiet ūdens tvertni atpakaļ kafijas automātā.

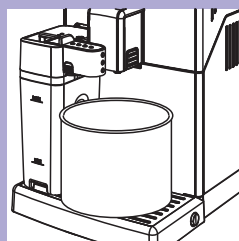

14. Noņemiet un iztukšojiet trauku un piena karafi.

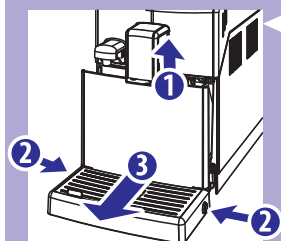

15. 1 – Paceliet kafijas padeves krānu;
2 – Nospiediet sānu taustiņus;
3 – Izņemiet un iztukšojiet notekaplati un kafijas biezumu tvertni, pēc tam ievietojiet tās atpakaļ.

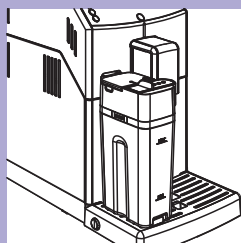

16. Piepildiet piena karafi ar ūdeni līdz atzīmei MIN un pievienojiet to kafijas automātam. Izvelciet piena karafes dozatoru pa labi līdz atzīmei “☰”.

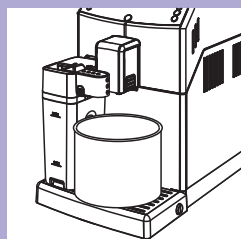

17. Novietojiet lielu trauku (1,5 l), lai tas atrastos gan zem piena dozatora, gan kafijas padeves krāna.



Dzeltens

18. Nospiediet taustiņu “MEMO”[☰], lai sāktu skalošanas ciklu.

Piezīme:

Lai pauzētu skalošanas ciklu, nospiediet taustiņu “MEMO”[☰]. Lai atsāktu ciklu, nospiediet taustiņu “MEMO”[☰]. Tā jūs varat iegūt laiku, lai iztukšotu trauku vai uz īsu brīdi atstātu kafijas automātu bez uzraudzības.



Zaļš

19. Kad skalošanas ciklam nepieciešamais ūdens daudzums ir izlietots, displejā parādās šāda ikona. Lai izietu no atkaļķošanas cikla, nospiediet taustiņu “MEMO”[☰].

Piezīme:

Ja ūdens tvertne pirms skalošanas nav piepildīta līdz atzīmei MAX, kafijas automātam var būt nepieciešams vēl viens skalošanas cikls. Piepildiet ūdens tvertni un ievietojiet to kafijas automātā. Atkārtojiet darbības no 18.soļā.

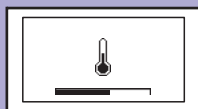

Dzeltens

20. Kafijas automāts uzsilst un veic automātisku skalošanas ciklu.

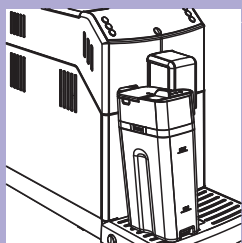

21. Noņemiet trauku ar izlietoto ūdeni. Izjauciet un nomazgājiet piena karafi, kā aprakstīts nodaļā “Piena karafes iknedēļas tīrīšana”.

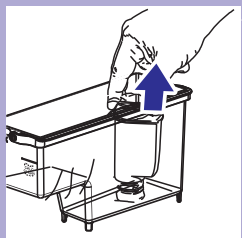

22. Izņemiet mazo balto filtru un ievietojiet atpakaļ ūdens tvertnē “INTENZA+” ūdens filtru (ja tas bija uzstādīts). Izskalojiet ūdens tvertni un piepildiet to ar svaigu ūdeni līdz atzīmei **CALC CLEAN**. Ievietojiet tvertni atpakaļ kafijas automātā.

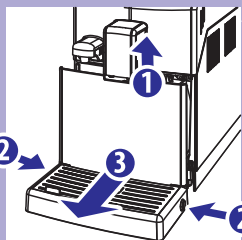

23. 1 – Paceliet kafijas padeves krānu;
2 – Nospiediet sānu taustiņus;
3 – Izņemiet un iztukšojiet notekpaplāti un kafijas biežumu tvertni, pēc tam ievietojiet tās atpakaļ.

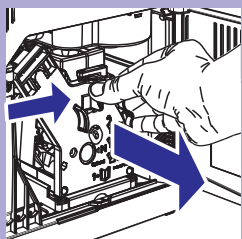

24. Atkaļošanas cikla beigās nomazgājiet kafijas pagatavošanas nodaļījumu, kā aprakstīts nodaļā “Kafijas pagatavošanas nodaļījuma iknedēļas tīrīšana”.



Zaļš

25. Kafijas automāts ir gatavs kafijas pagatavošanai.

Atkaļķošanas cikla pārtraukšana

Kad atkaļķošanas cikls ir sācies, tas ir jāpabeidz, cikla laikā neizslēdzot kafijas automātu.

Gadījumā, ja cikla laikā kafijas automāts pārstāj reaģēt, jūs varat iziet, nospiežot ieslēgšanas/izslēgšanas taustiņu.

Šādā situācijā, elektroenerģijas padeves pārrāvuma gadījumā vai, ja ierīce nejauši tiek atvienota no elektriskās barošanas padeves, rūpīgi iztukšojiet un izskalojiet ūdens tvertni, tad uzpildiet to līdz CALC CLEAN līmenim.

Pirms jebkuru dzērienu pagatavošanas izpildiet nodaļā "Manuālais skalošanas cikls" sniegtos norādījumus.

Ja atkaļķošanas cikls nav pabeigts, kafijas automātam ir nepieciešams vēl viens atkaļķošanas cikls, kas jāveic pēc iespējas ātrāk.

Programmēšanas izvēlnē jūs varat regulēt kafijas automāta iestatījumus.

Regulējamie iestatījumi

Kafijas temperatūra

Šis iestatījums ļauj pielāgot pagatavojamās kafijas temperatūru.



Dzeltens

Taimeris (gaidstāves režīms)

Šis iestatījums ļauj noregulēt laika posmu, kad pēc pēdējā dzēriena pagatavošanas kafijas automāts pārslēgsies gaidstāves režīmā.

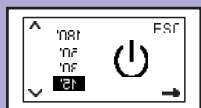

Dzeltens

Kontrasts

Šis iestatījums ļauj noregulēt displeja kontrasta līmeni, lai tajā attēlotie paziņojumi būtu labāk redzami.

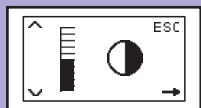

Dzeltens

Ūdens cietība

Šis iestatījums ļauj iestatīt ūdens cietību atbilstoši jūsu dzīvesvietai.

- 1 = ļoti mīksts ūdens
- 2 = mīksts ūdens
- 3 = ciets ūdens
- 4 = ļoti ciets ūdens

Lai uzzinātu vairāk, skatiet nodaļu "Ūdens cietības pakāpes noteikšana un iestatīšana".

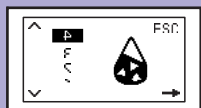

Dzeltens

"INTENZA+" ūdens filtrs

Šis iestatījums ļauj pārvaldīt "INTENZA+" ūdens filtru. Lai uzzinātu vairāk, skatiet atbilstošo lietošanas instrukcijas nodaļu.



Dzeltens

Atkaļķošanas cikls

Šis iestatījums ļauj veikt atkaļķošanas ciklu.



Dzeltens



Dzeltens

Ražotāja iestatījumi

Šis iestatījums ļauj atjaunot oriģinālos ražotāja iestatījumus.

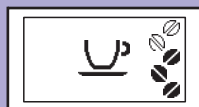

Zaļš

Kafijas automāta programmēšana

Šajā piemērā ir aprakstīts, kā noregulēt displeja kontrasta līmeni. Rīkojieties tāpat, lai noregulētu citus iestatījumus.

Programmēšanas izvēlnei var piekļūt tikai tad, kad kafijas automāts ir ieslēgts un displejā ir redzama šāda lapa.

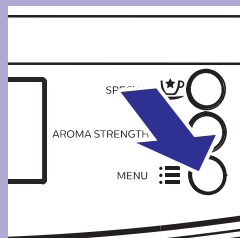

1. Lai piekļūtu programmēšanas izvēlnei, nospiediet taustiņu “☰”.



Dzeltens

2. Tiek parādīta pirmā lapa.

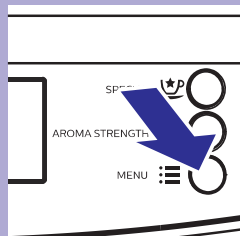

3. Spiediet taustiņu “☰”, lai pārlūkotu regulējamus iestatījumus, līdz displejā ir redzams kontrasta iestatījums.

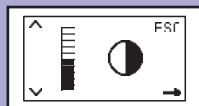

Dzeltens



4. Spiediet taustiņus “MEMO” un “MEMO”, lai palielinātu vai samazinātu kontrasta līmeni.

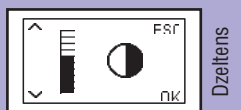

5. Kad vēlamā vērtība ir iestatīta, displejā parādās paziņojums “OK”. Nospiediet taustiņu “MENU”, lai apstiprinātu iestatījuma vērtības maiņu.

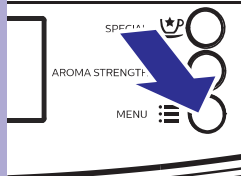

6. Nospiediet taustiņu “MEMO”, lai izietu no programmēšanas izvēlnes.

Piezīme:

Kafijas automāts automātiski iziet no programmēšanas izvēlnes, ja 3 minūšu laikā netiek nospiests neviens taustiņš. Iestatījumu vērtības, kuras ir izmainītas, bet nav apstiprinātas, netiek saglabātas.

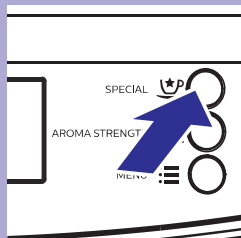

Displeja rādījumu skaidrojums

Šis kafijas automāts ir aprīkots ar krāsu kodētu sistēmu, lai lietotājam būtu vieglāk saprast displeja rādījumu nozīmi. Ikonas ir kodētas pēc luksofora krāsu principa.

Gatavības signāli (zaļā krāsā)



Kafijas automāts ir gatavs pagatavot dzērienus.



Kafijas automāts ir gatavs pagatavot kafiju no maltas kafijas.



Kafijas automāts pagatavo vienu krūzīti espresso.



Kafijas automāts pagatavo divas krūzītes espresso.



Kafijas automāts pagatavo vienu krūzīti liela tilpuma espresso.

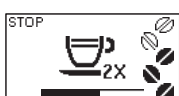

Kafijas automāts pagatavo divas krūzītes liela tilpuma espresso.



Kafijas automāts programmē pagatavojamā espresso tilpumu.



Kafijas automāts programmē pagatavojamo liela tilpuma espresso tilpumu.

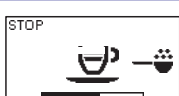

Kafijas automāts gatavo espresso no maltas kafijas.



Kafijas automāts gatavo liela tilpuma espresso no maltas kafijas.

Displeja rādījumu skaidrojums

Gatavības signāli (zaļā krāsā)



Ir izvēlēta piena putošanas vai ūdens padeves funkcija.



Kafijas automāts padod ūdeni.



Kafijas automāts puto pienu.



Kafijas automāts puto pienu kapučīno.



Kafijas automāts gatavo kafiju kapučīno.



Kafijas automāts programmē piena daudzumu kapučīno pagatavošanai.



Kafijas automāts programmē kafijas daudzumu kapučīno pagatavošanai.



Kafijas automāts programmē piena daudzumu putota piena pagatavošanai.



Kafijas automāts lietotājam atgādina, ka ir nepieciešams pievienot piena karafi un noņemt padeves krānu.



Displeja rādījumu skaidrojums

Gatavības signāli (zaļā krāsā)



Ievietojiet ūdens padeves krānu un nospiediet taustiņu “MEMO”, lai sāktu ūdens padevi.
Nospiediet “MEMO”, lai izietu.



Kafijas automāts silst, lai pagatavotu dzērienus.

Bīdinājuma signāli (dzeltenā krāsā)



Kafijas automāts silst.



Kafijas automāts veic skalošanas ciklu. Sagaidiet cikla beigas.



Nepieciešams nomainīt “INTENZA+” ūdens filtru.



Kafijas automāta atiestatīšanas dēļ tiek atiestatīts kafijas pagatavošanas nodalījums.



Piepildiet kafijas pupiņu piltuvi ar kafijas pupiņām un atsāciet ciklu.

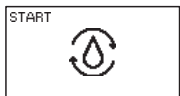

Uzpildiet sistēmu.



Kafijas automātu ir nepieciešams atkalķot. Nospiediet taustiņu “MEMO”, lai sāktu atkalķošanas procesu. Izpildiet šīs lietošanas instrukcijas nodaļā “Atkalķošana” aprakstītās darbības.

Ja atkalķošanu vēlaties veikt vēlāk, nospiediet taustiņu “MEMO”, lai turpinātu kafijas automāta lietošanu.

Lūdzu, nemiet vērā, ka, neveicot atkalķošanu, kafijas automāts galu galā pārtrauks darboties pareizi, un šajā gadījumā remonts NAV ietverts garantijā.

Displeja rādījumu skaidrojums

Brīdinājuma signāli (sarkanā krāsā)

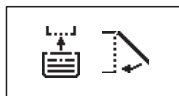

Ievietojiet kafijas automātā notekpaplāti ar kafijas biežumu tvertni un aizveriet servisa durtiņas.



Piepildiet kafijas pupiņu piltuvi.



Ievietojiet kafijas pagatavošanas nodalījumu.



Iztukšojiet kafijas biežumu tvertni. Pirms tās atkārtotas ievietošanas kafijas automātā nogaidiet 5 sekundes.



Piepildiet ūdens tvertni.



Kafijas automāta darbības traucējums. Labajā apakšējā stūrī ir redzams kļūdas kods. Lai uzzinātu par kļūdu kodiem 1-3-4-5, lūdzu, skatiet nodaļu "Darbības traucējumu novēršana". Cita kļūdas koda gadījumā rīkojieties, kā aprakstīts tālāk:

Izslēdziet kafijas automātu, nogaidiet 30 sekundes un atkal to ieslēdziet. Atkārtojiet šo darbību 2-3 reizes.

Ja kafijas automāts nesāk darboties, sazinieties ar Philips atbalsta tālruni savā valstī un nosauciet displejā redzamo kļūdas kodu.

Kontaktinformācija ir atrodama garantijas bukletā, kas ir iepakots atsevišķi, vai www.philips.com/support.

Darbības traucējumu novēršana

Šajā nodaļā ir apkopoti biežākie darbības traucējumi, kas var skart jūsu kafijas automātu. Ja jūs nevarat novērst darbības traucējumu, izmantojot tālāk sniegto informāciju, apmeklējiet

www.philips.com/support, lai aplūkotu biežāk uzdoto jautājumu sarakstu, vai sazinieties ar Philips atbalsta tālruni savā valstī.

Kontaktinformācija ir atrodama garantijas bukletā, kas ir iepakots atsevišķi, vai **www.philips.com/support**.

Ierīces darbības	Cēloņi	Risinājumi
Kļūdas kods 1 Bloķētas kafijas dzirnaviņas.	Aizsprostota kafijas izplūdes sistēma.	Iztīriet kafijas izplūdes sistēmu, kā aprakstīts nodaļā "Kafijas pagatavošanas nodaļējuma ieknedēšanas tīrīšana".
Kļūdas kods 3-4 Bloķēts kafijas pagatavošanas nodaļējums, to nevar izvilkt.	Kafijas pagatavošanas nodaļējums nav ievietots pareizi.	Aizveriet servisa durtiņas. Izslēdziet un ieslēdziet kafijas automātu. Kafijas pagatavošanas nodaļējums automātiski atgriežas savā sākotnējā pozīcijā.
Kļūdas kods 5 Ūdens sistēmā ir iekļuvis gaiss.	Ūdens sistēmā ir iekļuvis gaiss.	Pāris reizes izņemiet un atkal ievietojiet ūdens tvertni, pārļiecinoties, vai tā tiek ievietota pareizi. Pārbaudiet, vai ūdens tvertnes ievietošanas nodaļējums ir tīrs.
		Ja ierīcē ir uzstādīts "INTENZA+" ūdens filtrs, tad izņemiet to. Izslēdziet un atkal ieslēdziet kafijas automātu. Ievietojiet filtru tikai tad, kad kafijas automāts ir gatavs darbam.
Ierīce neieslēdzas.	Ierīce nav pievienota elektrotīklam, vai barošanas slēdzis ir pozīcijā "0".	Pievienojiet ierīci elektrotīklam un ieslēdziet barošanas slēdzi pozīcijā "1".
Ierīce ir demonstrācijas režīmā.	Ir nospiesti un vismaz 8 sekundes turēts taustiņš "☺".	Ar barošanas slēdzi izslēdziet un atkal ieslēdziet kafijas automātu.
Notekapvlāte ir pilna, kaut gan nav notikusi ūdens noplūde.	Dažreiz ūdens automātiski tiek notecināts uz notekapvlāti, lai veiktu sistēmas skalošanu un nodrošinātu optimālu kafijas automāta veiktspēju.	Tā ir normāla kafijas automāta darbība.

Darbības traucējumu novēršana

Ierīces darbības	Cēloņi	Risinājumi
Kafijas automāta displejā visu laiku ir redzama sarkanā ikona  .	Kafijas biezumu tvertne ir tikusi iztukšota, kad kafijas automāts bija izslēgts.	Kafijas biezumu tvertne vienmēr jāiztukšo tikai tad, kad kafijas automāts ir ieslēgts. Pirms tvertnes ievietošanas atpakaļ ierīcē sagaidiet, lai displejā parādās ikona  .
	Kafijas biezumu tvertne ir iztukšota, kad kafijas automāts ir ieslēgts, bet pirms tvertnes ievietošanas atpakaļ nav nogaidītas nepieciešamās 5 sekundes.	Pirms tvertnes ievietošanas atpakaļ kafijas automātā sagaidiet, lai displejā parādās ikona  .
Kafijas pagatavošanas nodaļumu nevar izņemt.	Kafijas pagatavošanas nodaļums nav ievietots pareizi.	Ieslēdziet kafijas automātu. Aizveriet servisa durtiņas. Kafijas pagatavošanas nodaļums automātiski atgriežas savā sākotnējā pozīcijā.
	Kafijas biezumu tvertne ir ievietota kafijas automātā.	Pirms kafijas pagatavošanas nodaļuma izņemšanas vienmēr izņemiet kafijas biezumu tvertni.
Kafijas pagatavošanas nodaļumu nevar ievietot kafijas automātā.	Kafijas pagatavošanas nodaļums nav miera pozīcijā.	Pārliecinieties, vai kafijas pagatavošanas nodaļums ir miera pozīcijā, kā aprakstīts nodaļā "Kafijas pagatavošanas nodaļuma iknedēļas tīrīšana".
	Motorreduktors nav pareizā pozīcijā.	Ievietojiet kafijas automātā notekaplati un kafijas biezumu tvertni. Aizveriet servisa durtiņas. Ieslēdziet kafijas automātu bez tajā ievietota kafijas pagatavošanas nodaļuma. Motorreduktors pārvietojas tā pareizajā pozīcijā. Izslēdziet ierīci un ievietojiet kafijas pagatavošanas nodaļumu atbilstoši aprakstam nodaļā "Kafijas pagatavošanas nodaļuma iknedēļas tīrīšana".
Zem kafijas pagatavošanas nodaļuma ir daudz kafijas biezumū.	Kafija, kuru jūs izmantojat, nav piemērota automātiskajiem kafijas automātiem.	Iespējams, ka ir nepieciešams mainīt kafijas maisījumu vai arī noregulēt kafijas dzirnaviņas.
Kafija nav pietiekami karsta.	Kafijas krūzītes ir aukstas.	Pirms kafijas pagatavošanas sasildiet krūzītes ar karstu ūdeni.
	Programmēšanas izvēlnē ir iestatīta nepareiza dzēriena temperatūra.	Iestatiet kafijas temperatūru atbilstoši aprakstam nodaļā "Programmēšana".

Darbības traucējumu novēršana

Ierīces darbības	Cēloņi	Risinājumi
Pagatavotā kafija ir pārāk vāja (skatiet piezīmi).	Šāda situācija var rasties, kad kafijas automāts automātiski regulē samaļamās kafijas daudzumu.	Pagatavojiet dažas krūzītes kafijas, kā aprakstīts nodaļā "Saeco pielāgošanās sistēma".
	Kafijas malums ir pārāk rupjš.	Mainiet kafijas maisījumu vai arī noregulējiet kafijas dzirnaviņas, kā aprakstīts nodaļā "Keramisko kafijas dzirnaviņu regulēšana".
Kafija nav pietiekami krēmīga (skatiet piezīmi).	Kafijas maisījums nav piemērots šai funkcijai, kafija nav svaigi grauzdēta vai malums ir pārāk rupjš.	Mainiet kafijas maisījumu vai arī noregulējiet kafijas dzirnaviņas, kā aprakstīts nodaļā "Keramisko kafijas dzirnaviņu regulēšana".
Kafija netiek pagatavota, tiek pagatavota ļoti lēni vai pagatavošanas laikā pilnībā kafijas pagatavošanas krāna (skatiet piezīmi).	Kafijas malums ir pārāk smalks.	Mainiet kafijas maisījumu vai noregulējiet kafijas dzirnaviņas, kā aprakstīts nodaļā "Keramisko kafijas dzirnaviņu regulēšana".
	Nav uzpildīta kafijas automāta sistēma.	Uzpildiet sistēmu (skatiet nodaļu "Kafijas automāta pirmā lietošanas reize").
	Kafijas pagatavošanas nodalījums ir netīrs.	Iztīriet kafijas pagatavošanas nodalījumu (skatiet nodaļu "Kafijas pagatavošanas nodalījuma iknedēļas tīrīšana").
	Kafijas padeves krāns ir netīrs.	Iztīriet kafijas padeves krānu un tā atveres.
	Kafijas automāta sistēma ir aizsērējusi ar kaļķakmeni.	Veiciet atkaļķošanu.
Kafija noplūst pa kafijas padeves krānu.	Kafijas padeves krāns ir aizsērējis.	Iztīriet kafijas padeves krānu un tā atveres.
Netiek padots karsts ūdens.	Nav uzpildīta kafijas automāta sistēma.	Uzpildiet sistēmu (skatiet nodaļu "Kafijas automāta pirmā lietošanas reize").
	Kafijas automāta sistēma ir aizsērējusi ar kaļķakmeni.	Veiciet atkaļķošanu.
Saputotais piens ir pārāk auksts.	Izmantotās krūzītes ir aukstas.	Sasildiet krūzītes ar karstu ūdeni.

Darbības traucējumu novēršana

Ierīces darbības	Cēloņi	Risinājumi
Piens nav saputots vai netiek padots.	Piena karafe ir netīra vai nepareizi pievienota.	Iztīriet piena karafu un pareizi pievienojiet kafijas automātam.
	Nav izvilkts piena karafes dozators.	Pārlicinieties, vai piena karafes dozators ir pareizi izvilkts.
	Karafe nav salikta pareizi.	Pārlicinieties, vai visas detaļas ir pareizi saliktas.
	Izmantotais piens nav piemērots putošanai.	Izmantojiet tikai tādu pienu, kāds ir ieteikts nodaļā "Piena karafe".
Nevar pabeigt atkaļķošanas ciklu.	Nav iztecināts atkaļķošanas ciklam nepieciešamais ūdens daudzums.	Nospiediet ieslēgšanas/izslēgšanas taustiņu un izpildiet nodaļā "Atkaļķošanas cikla pārtraukšana" aprakstītās norādes.

Piezīme:

Šīs problēmas var uzskatīt par normālu parādību, ja ir ticis mainīts kafijas maisījums vai ja ierīce ir tikko uzstādīta. Šādā gadījumā pagaidiet, lai kafijas automāts izpilda pašregulēšanas darbības, kā aprakstīts nodaļā "Saeco pielāgošanas sistēma".

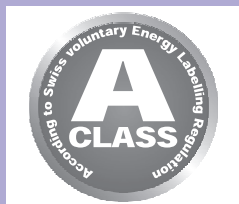

Gaidstāves režīms

Philips pilnīgi automātiskais espresso kafijas automāts ir izstrādāts enerģijas ietaupīšanai, kā norādīts uz A klases energoefektivitātes etiķetes.

Pēc 15 minūšu dīkstāves laika kafijas automāts automātiski izslēdzas (ja vien nav iestatīts cits gaidstāves režīmā pārslēgšanās laiks). Ja pirms tam ir pagatavots kāds dzēriens, kafijas automāts veic skalošanas ciklu.

Gaidstāves režīmā enerģijas patēriņš ir mazāks par 1 Wh.

Lai ieslēgtu kafijas automātu, nospiediet taustiņu “☺” (ja barošanas slēdzis kafijas automāta aizmugurē ir ieslēgts pozīcijā “I”). Ja boilers ir auksts, kafijas automāts veic skalošanas ciklu.

Tehniskās specifikācijas

Ražotājs patur tiesības mainīt ierīces tehniskās specifikācijas.

Nominālais spriegums – Nominālā jauda – Barošanas padeve	Skatiet identifikācijas datu plāksnītē servisa durtiņu iekšpusē
Korpusa materiāls	Termoplastisks materiāls
Izmērs (p x a x d)	215 x 330 x 429 mm
Svars	7,5 kg
Barošanas vada garums	800-1200 mm
Vadības panelis	Priekšpusē
Krūzītes izmērs	Līdz 152 mm
Ūdens tvertne	1,8 litri – izņemama tipa
Kafijas pupiņu piltuves ietilpība	250 g
Kafijas biežumu tvertnes ietilpība	15
Sūkņa spiediens	15 bāri
Boilers	Nerūsējošā tērauda
Drošības ierīces	Termiskais drošinātājs

Ražotāja iestatījumi

Dzērienu iestatījumi			
Dzēriens	Iepriekšiestatītais tilpums	Aromāta stiprums	Regulējuma diapazons
Espresso	40 ml	3	20 ml – 230 ml
Liela tilpuma espresso	120 ml	3	20 ml – 230 ml
Kapučiņo (Kafija/piens)	50 ml/ piena putošana 34 sek.	3	20 – 230 ml/ 10 – 75 sek.
Saputots piens	34 sek.		10 – 75 sek.

Piezīme: Norādītās vērtības var nedaudz svārstīties.

Garantija un serviss

Garantija

Lai uzzinātu vairāk par garantiju un ar to saistītajiem noteikumiem, lūdzu, izlasiet garantijas bukletu, kas ir iepakots atsevišķi.

Serviss

Mēs vēlamies nodrošināt, lai jūs vienmēr būtu apmierināti ar savu kafijas automātu.

Ja jūs to vēl neesat izdarījuši, lūdzu, reģistrējiet savu pirkumu mūsu interneta vietnē **www.philips.com/welcome**, lai mēs varētu sazināties un nosūtīt jums tīrīšanas un atkaļķošanas atgādinājumus.

Ja jums ir nepieciešama servisa informācija vai atbalsts, lūdzu, apmeklējiet **www.philips.com/support** vai sazinieties ar Philips atbalsta tālruni savā valstī. Kontaktinformācija ir atrodama garantijas bukletā, kas ir iepakots atsevišķi, vai **www.philips.com/support**.

Tīrīšanai un atkaļķošanai izmantojiet tikai Philips apkopes produktus. Tos ir iespējams pasūtīt Philips tiešsaistes veikalā www.shop.philips.com/service (ja tas ir pieejams jūsu valstī), pie vietējā Philips izplatītāja vai pilnvarotajos servisa centros.

Ja jums rodas grūtības iegādāties apkopes produktus jūsu kafijas automātam, lūdzu, sazinieties ar Philips atbalsta tālruni savā valstī.

Kontaktinformācija ir atrodama garantijas bukletā, kas ir iepakots atsevišķi, vai www.philips.com/support.

Apkopes produktu pārskats



- Atkaļķošanas šķīdums: CA6700



- "INTENZA+" ūdens filtrs: CA6702



- Smērviela: HD5061

Apkopes produktu pasūtīšana



- Kafijas eļļu noņemšanas līdzeklis: CA6704



- Piena pagatavošanas sistēmas tīrīšanas līdzeklis: CA6705



- Apkopes komplekts: CA6706



421946028121



Ražotājs patur tiesības veikt izmaiņas bez iepriekšēja brīdinājuma.

www.philips.com/welcome

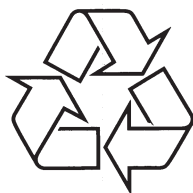

Apmeklējiet Philips internetā
<http://www.philips.com>