

PHILIPS

Humidifier

HU5710



English 4
Azərbaycanca 27
Čeština 50
Dansk 73
Deutsch 96
Eesti 120
Español 142
Français 165
Hrvatski 188
Italiano 211
Latviešu 234
Lietuviškai 257
Magyar 280
Nederlands 303
Norsk 326
O'zbek 348
Polski 371
Português 394
Română 417
Shqip 440
Slovenščina 463
Slovensky 486
Srpski 509
Suomi 532
Svenska 555
Türkçe 578
Türkmençe 601
Ελληνικά 624
Български 647
Кыргызча 670
Македонски 694
Русский 718
Тоҷикӣ 742
Українська 765
Қазақша 788
Հայերեն 812

ქართული ენა 836

Important

Read this important information booklet carefully before you use the appliance, and save it for future reference.

To ensure the best performance, kindly suggest the firmware of your appliance is upgraded to the latest version. You can do this upgrade via the Air+ app.

Danger

- Do not spray any flammable materials such as insecticides or fragrance around the appliance.
- Do not clean the appliance with water, any other liquid, or a (flammable) detergent to avoid electric shock and/or a fire hazard.
- The water in the water tank is not suitable for drinking. Do not drink this water and do not use it to feed animals or to water plants. When you empty the water tank, pour the water down the drain.

Warning

- Be aware that high humidity levels may encourage the growth of biological organisms in the environment.
- Do not permit the area around the humidifier to become damp or wet. If dampness occurs, turn the output of the humidifier down. If the humidifier output volume cannot be turned down, use the humidifier intermittently. Do not allow absorbent materials, such as carpeting, curtains, drapes, or tablecloths, to become damp.
- Never leave water in the reservoir when the appliance is not in use.
- Empty and clean the humidifier before storage. Clean the humidifier before next use.
- Check if the voltage indicated on the appliance corresponds to the local mains voltage before you connect the appliance.
- If the supply cord is damaged, you must have it replaced by Philips, a service center authorized by Philips, or similarly qualified persons in order to avoid a hazard.
- Do not use the appliance if the plug, the power cord, or the appliance itself is damaged.
- This appliance can be used by children aged from 8 years and above and persons with reduced physical, sensory or mental capabilities or lack of experience and knowledge if they have been given supervision or instruction concerning use of the appliance in a safe way and understand the hazards involved. Children shall not play with the appliance. Cleaning and user maintenance shall not be made by children without supervision.
- Do not insert your fingers or objects into the air outlet or the air inlet to prevent physical injury or malfunctioning of the appliance.
- Make sure that foreign objects do not fall into the appliance through the air outlet.
- Standard WiFi interface based on 802.11b/g/n/ax at 2.4GHz with a maximum output power of 64mW EIRP.
- Bluetooth version 5.2 (LE) at frequency 2.4GHz with RF output less than 10mW EIRP.

Caution

- The appliance is only to be used with the power supply unit provided with the appliance.
- The appliance is only intended for household use under normal operating conditions.
- Always place and use the appliance on a dry, stable, flat and horizontal surface.
- Do not block the air inlet and outlet.
- Do not place anything on top of the appliance and do not sit or stand on the appliance.
- Only use the original Philips filter specially intended for this appliance. Do not use any other filter.
- Do not fill water from the air outlets on top of the appliance.
- Only fill the water tank with cold tap water. Do not use ground water or hot water.
- Do not put any substance other than water in the water tank. Do not add essential oils or chemical substances into the water. Use only water (tap, purified, mineral, any sort of potable water).
- Avoid knocking against the appliance (the air inlet and outlet in particular) with hard objects.
- Do not use the appliance near gas appliances, heating devices or fireplaces.
- Do not place the appliance directly below an air conditioner to prevent condensation from dripping onto the appliance.
- Do not use this appliance when you have used indoor smoke-type insect repellents or in places with oily residues, burning incense, or chemical fumes.
- Do not use the appliance in wet surroundings or in surroundings with high ambient temperatures, such as the bathroom, toilet, or kitchen, or in a room with major temperature changes.
- Always unplug the appliance when you want to move, clean appliance, fill the water, replace the filter or carry out maintenance.
- Do not wash the filter in a washing machine or dish washer, otherwise the filter will be deformed.
- When the appliance is not used for a long time, bacteria and mold may grow on the filter. Clean the water tank and dry the humidification filter. Check the filter before you start using the appliance again. If the filter is very dirty with dark spots, replace it.
- The essential oils are not included with the product. Please purchase and use the essential oils if needed.
- Make sure the product is disconnected with power before dropping essential oils into the aroma box.
- Do not add use substances other than essential oils to the aroma box.
- Read and follow the safety and use instruction of the essential oil carefully before using it.
- Check the ingredients information of the essential oil versus your known allergies and exclude it from use when necessary.
- Consult and follow doctor recommendation before using the essential oil for infants, pregnant women or women in the lactation period or if you have respiratory issues

- If you feel unwell, irritation or discomfort during the use of the essential oil, please stop using it.

Electromagnetic fields (EMF)

This appliance complies with the applicable standards and regulations regarding exposure to electromagnetic fields.

Recycling



This symbol means that this product shall not be disposed of with normal household waste (2012/19/EU).

Follow your country's rules for the separate collection of electrical and electronic products. Correct disposal helps prevent negative consequences for the environment and human health.

Simplified EU declaration of conformity

Hereby, DAP B.V. declares that the radio equipment type HU5710 is in compliance with Directive 2014/53/EU. The full text of the EU declaration of conformity is available at the following internet address: www.philips.com.

Your humidifier

Product overview

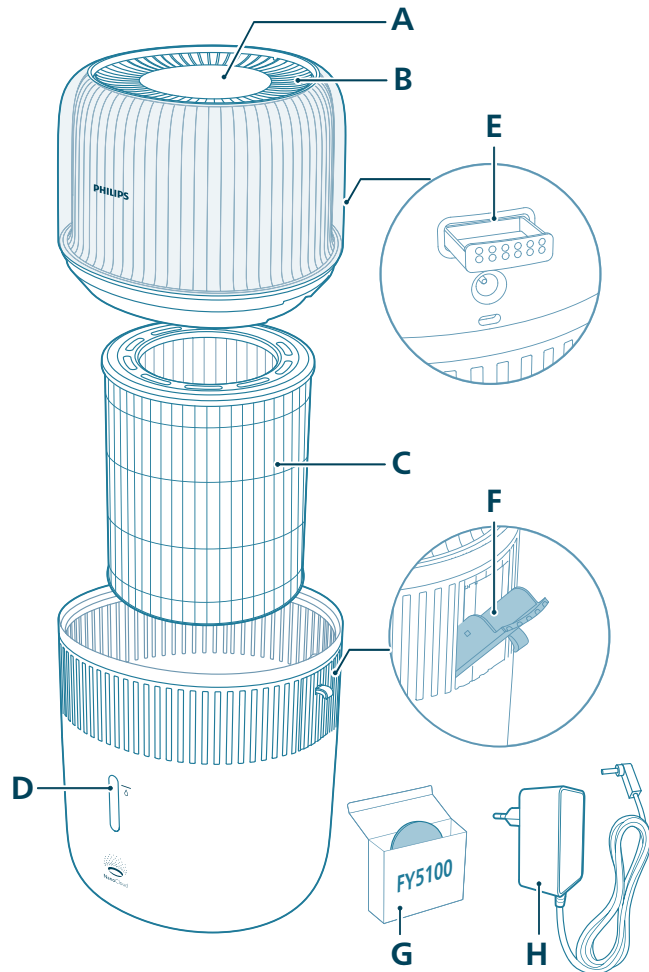

A Control panel

B Air outlet

C Humidification filter (FY5030)

D Water level window

E Aroma box

F Side water-filling inlet

G Aroma pads (FY5100)

H Adapter (KA12H-1201000EU)

Controls overview

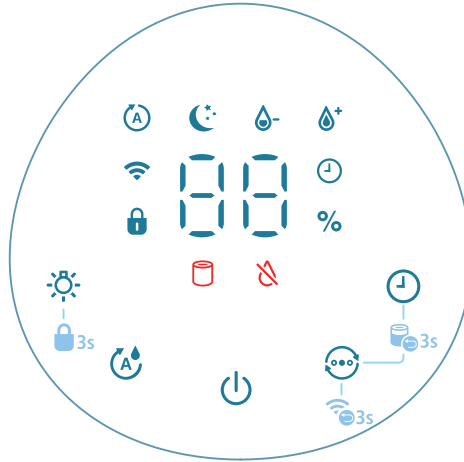

Control buttons:

	Power on/off button		Light function button
	Humidity setting button		Mode switch
	Timer button		

Long press the button(s) for 3 seconds:

	Child lock		Filter reset
	Wi-Fi reset		

Display panel:

	Auto mode		Sleep mode
	WiFi indicator		Child lock indicator
	Timer indicator		Medium mode
	High mode		Filter replacement alert
	Water refill indicator		

Getting started

Installing the filter

Remove all packaging of the filter before use.

Note: Make sure the humidifier is unplugged from the electrical outlet before installing the filter.

- 1 Remove the upper unit of the humidifier.

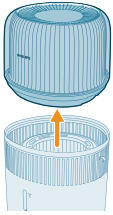

- 2 Pull the filter from the appliance.

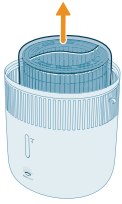

- 3 Remove all packaging materials of the filter.

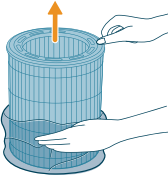

- 4 Put the filter back into the appliance, ensuring that the side with the logo is facing upward.

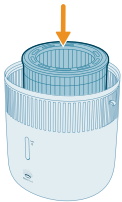

- 5 Put the upper unit back onto the water tank.

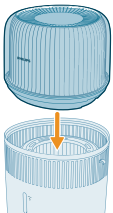

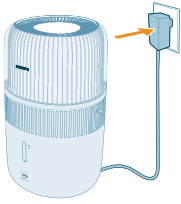

6 Put the adapter to the power socket.

Using the aroma function

Notes:

The essential oils are not included with the product. Please purchase and use the prescribed essential oils if needed.

Read the user manual of essential oils carefully before using the aroma function.

Make sure the product is disconnected with power before dropping essential oils into the aroma box.

Do not use substances other than essential oils.

Read and follow the safety and use instruction of the essential oil carefully before using it.

Check the ingredient information of the essential oil against your known allergies and exclude it from use when necessary.

Consult and follow your doctor's recommendation before using essential oils for infants, pregnant women, women in the lactation period, or if you have respiratory issues.

If you feel unwell, experience irritation or discomfort during the use of essential oils, please discontinue use.

Do not use the aroma function of essential oils for infants, pregnant women, or women in the lactation period.

Only add essential oils directly to the aroma pad. Don't add essential oils to other parts, otherwise the parts will be damaged by the oil.

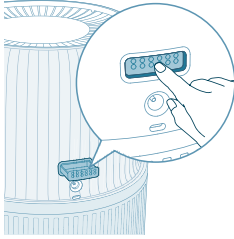

1 Push the aroma box to automatically eject it.

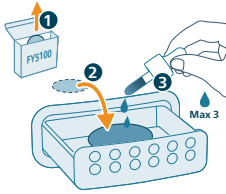

2 Drop in 2-3 drops of essential oils to the supplied aroma pad.

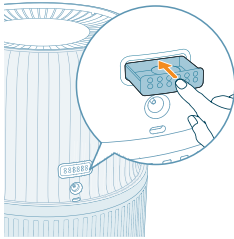

3 Push the aroma box to back into the appliance.

Understanding Wi-Fi indicator

Wi-Fi icon status

Blink in orange

Stable in orange

Blink in white

Stable in white

Off

Wi-Fi connection status

Connecting to the smart phone

Connected to the smart phone

Connecting to the server

Connected to the server

Wi-Fi function disabled or device lights are off

Wi-Fi connection

Setting up the Wi-Fi connection for the first time



1 Download and install the Philips "Air+" app from the App Store or Google Play.

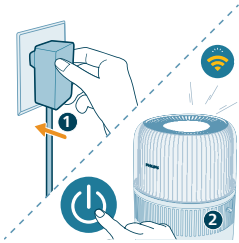

2 Put the plug of the humidifier in the power socket and press the power button to turn on the humidifier.
- The Wi-Fi indicator  blinks orange for the first time.

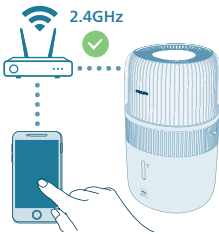

3 Make sure that your smart phone or tablet is successfully connected to your Wi-Fi network.

Note:

Enable Bluetooth feature on your smart phone to ensure the smooth pairing.

Please ensure your smartphone is connected to a 2.4GHz (home) Wi-Fi network instead of a 5GHz Wi-Fi network or public Wi-Fi. For a successful pairing, we suggest turning off your mobile data before initiating the pairing process.



4 Launch the Philips "Air+" app and click on "Add a device" or press the "+" button on the screen. Follow the on-screen instructions to connect the air purifier to your network.

- After a successful connection, the Wi-Fi indicator remains steady in white.

Note:

This instruction is only valid when the humidifier is being set up for the first time. If the network has changed or the setup needs to be performed again.

If you want to connect more than one humidifier to your smart phone or tablet, you can add the humidifier in the app on additional smart phones without doing the Wi-Fi connection reset on the device.

Make sure that the distance between your smart phone or tablet and the humidifier is less than 10 m without any obstructions.

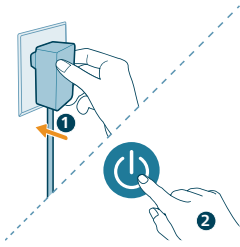

Reset the Wi-Fi connection

1 Put the plug of the humidifier in the power socket and press to turn on the air humidifier.

2 Long press button at the same time for 3 seconds until you hear a beep.

- The humidifier goes to pairing mode.

- The Wi-Fi indicator blinks orange.

3 Follow the steps 3-4 in "Setting up the Wi-Fi connection for the first time" section.



Using the humidifier

Understanding the humidity light

Relative humidity represents the amount of water vapor in the atmosphere. The humidification indicator has four status levels:

The humidification light has three colors:

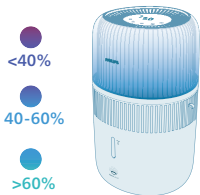

Humidification light color	Current humidity	What does it mean?
Purple	<40%	Dry
Blue	40-60%	Comfortable humidity
Green	>60%	Too humidity

Note: The default target humidity is 50%RH, you can set the desired target humidity by pressing the humidity setting button.

Water level

When there is not enough water in the water tank, the  indicator is on, the humidifier will start Auto QuickDry mode by default. During this period, the humidification amount may decrease until you refill water into the water tank.

Auto QuickDry mode

The humidifier will turn on auto wick dry function by default when the  indicator on to accelerate filter drying after usage , promoting hygienic maintenance , and prolonging the filter's lifespan. The process of drying can take around 4 hours depending on the conditions of the room. You can turn off this function in the Air+ app.

Manual QuickDry mode

You can use this setting to accelerate drying the filter before you store it. You need to empty the water tank first before start this function. You can only use this function in the Air+ app.

Refilling water

Note:

When filling water, do not exceed the maximum water level, or water might leak from the air inlets.

Do not shake the water tank when moving it, or water might leak from the air inlets.

Do not fill water through the air outlets on top of the humidifier.

There are two methods for refilling water: directly refilling water or refilling water through the side water-filling inlet.

- Directly refilling water using a water tap

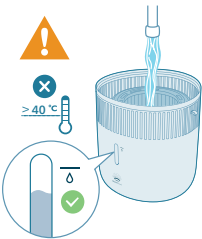

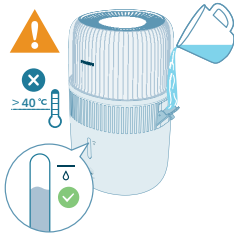

- Refilling water through the side water-filling inlet

Turning on and off

Note:

For optimum humidification performance, close doors and windows.

Keep curtains away from the air inlet or air outlet.

- 1 Put the adapter of the humidifier into the power socket.

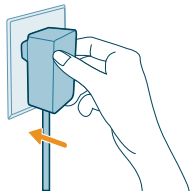

- 2 Press the power button to switch on the humidifier.

- The humidifier beeps.
- The humidity light chooses the appropriate color to match the surrounding humidity level.
- The humidifier operates in the Auto mode with current humidity level displayed on the screen.



- 3 Press the power button again to switch off the humidifier.

Note: If the humidifier stays connected to the electrical outlet after turning OFF, it will operate under the previous settings when turned ON again.

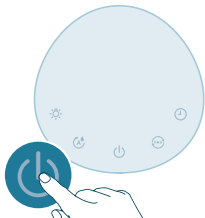

Changing the mode setting

You can choose the **Auto mode**, the **Sleep mode**, the **Medium mode**, or the **High mode** by pressing the mode switch button.

Auto mode (A): The humidifier automatically adjusts the fan speed in accordance with the ambient air humidity.



Sleep mode (C): The humidifier operates quietly at a low speed. After 3 seconds, the screen lights turn off.



Medium mode (D): The humidifier operates on the medium speed.

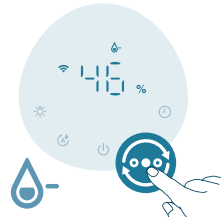

High mode (E): The humidifier operates on the highest speed.

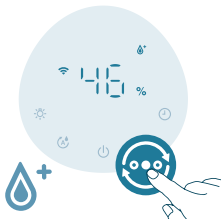

Setting humidity level

Note:

The default humidity level is 50%RH.

The humidifier will change to Auto mode automatically when you set target humidity level in other modes.

You can adjust the humidity level by pressing the humidity setting button to choose from 30%, 40%, 50%, 60%, or 70%. More options are available in the Air+ app.



Using the light function

You can press the button to turn on humidity light, ambient light or turn off all lights and the control panel.

- The humidifier will turn on the humidity light by default.

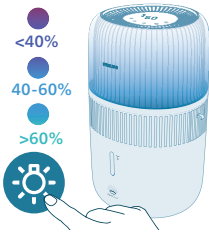

- You can press the light function button to switch to ambient light mode. Tailor the brightness and the color in the Air+ app.

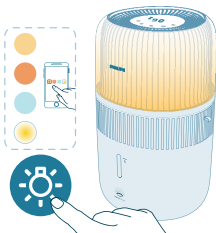

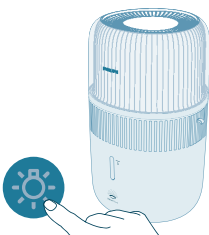

You can press the light button to turn off all lights and the control panel. Press any button to wake up the panel first, and press the light button again to set the light mode you want in 3 seconds.





Setting the child lock



- 1 Press the  button for 3 seconds to activate the child lock.
 - The  displays on the screen.



- 2 Press the  button for 3 seconds again to deactivate the child lock.
 - The  disappears from the screen.

Setting the timer



Press the timer button repeatedly to choose from 1, 2, 4, 8 or 12 hours. Once the timer ends, the humidifier will stop operating automatically.

Cleaning and maintenance

Note:

Always unplug the appliance before you clean it.

Never immerse the appliance in water or any other liquid.

Avoid pouring water through the air inlets and outlets.

Never use abrasive, aggressive, or flammable cleaning agents such as bleach or alcohol to clean any part of the appliance.

Cleaning the body of the humidifier

Regularly clean the inside and outside of the humidifier to prevent dust from collecting.

- 1 Wipe away dust with a soft dry cloth from the body of the humidifier.
- 2 Clean the air inlet and the air outlet with a soft dry cloth.

Cleaning the water tank

- 1 Clean the water tank every weeks to keep it hygienic.
- 2 Take out the humidification filter.
- 3 Add some mild washing-up liquid mixed with water in the water tank.
- 4 Clean the inside of the water tank with a soft clean cloth.
- 5 Empty the water tank into a sink.
- 6 Put the humidification filter back into the water tank.

Cleaning the humidification filter

Clean the humidification filter every week to keep it hygienic.

- 1 Switch off the appliance and unplug from the power socket.

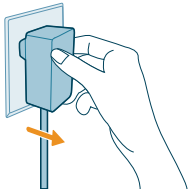

- 2 Remove the upper unit from the water tank.

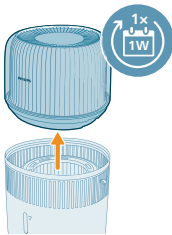

- 3 Take out the humidification filter from the water tank.

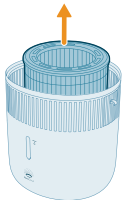

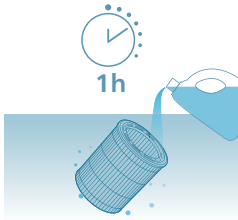

4 Soak the humidification filter in cleansing agent (e.g diluted citric acid solution) for one hour.

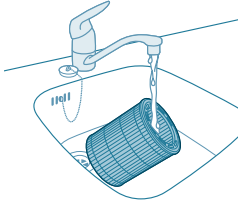

5 Rinse the humidification filter under a slowly running tap. Do not squeeze or wring the filter when cleaning.

6 Let excess water drip off the humidification filter.

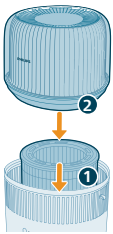

7 Put the humidification filter back into the water tank. Put the upper unit back onto the water tank.

Cleaning the aroma and box

For effective aromatherapy, the aroma pad should always be cleaned before using a new essential oil blend. Do not mix essential oil blends.

1 Remove the aroma box by pressing it in, then pulling it out.

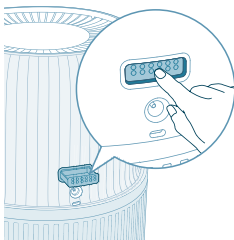

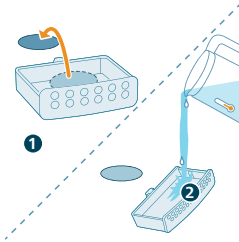

2 Remove the aroma pad and rinse the pad and the box under warm, running water.

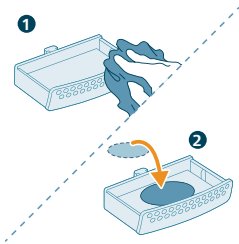

3 Dry with a clean cloth and place the pad back into the aroma box.

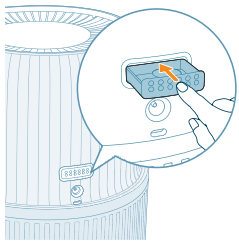

4 Place the aroma box back inside the air humidifier

Note: Do not pour liquid cleaners or detergents into the aroma pad or box.

Replacing the filter

Note:

Use only Philips original humidification filter FY5030.

Always unplug the humidifier before you replace the humidification filter.

Replace the humidification filter when the  indicator is on.



1 Switch off the appliance and unplug from the power socket.

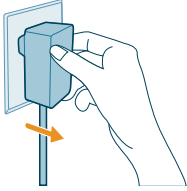

2 Remove the upper unit from the water tank. Take out the humidification filter from the water tank.

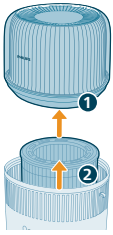

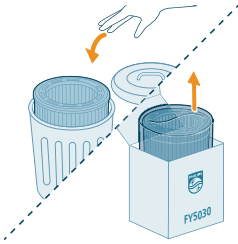

3 Remove the packaging material of the new filter. Discard the used filter.

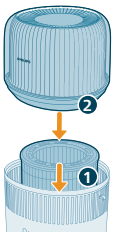

4 Put the humidification filter back into the water tank. Put the upper unit back onto the water tank.



5 Press and hold  and  for 3 seconds to reset the filter lifetime counter.
- After the reset is successful, the filter replacement alert disappears from the screen.

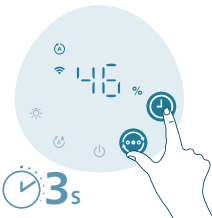

Replacing the Aroma Pad

If the aroma pad becomes deformed or damaged after repeated washing, it may need to be replaced. To maintain the performance of your air humidifier, only use official Philips aroma pads.

Storage

- 1 Turn off the humidifier and unplug from the power socket.
- 2 Clean the humidifier (see Chapter "**Cleaning and Maintenance**").
- 3 Let all parts air dry thoroughly before storing.
- 4 Store the humidifier in a cool, dry location.

Troubleshooting

This chapter summarizes the most common problems you could encounter with the appliance. If you are unable to solve the problem with the information below, contact the Consumer Care Center in your country.

Problem	Possible solution
The humidifier does not work.	Make sure that there is power supply to the humidifier.
	Make sure that the water tank is filled with water and the upper unit is placed properly onto the water tank.
There is no air humidification.	Make sure that the water tank is filled with water and the upper unit is placed properly onto the water tank.
	It may have achieved to your target humidity rate.
I do not see the humidity level change.	Your room might have too much ventilation. Please close doors and windows.
	Make sure that you have assembled the humidification filter.
	Your room size is too big. This humidifier is suitable for room size $\leq 56\text{m}^2$.
	Turn the mist level to a higher setting.
The humidifier stops even when i feel quite dry.	When used in a dry environment, the moisture will be absorbed surrounding objects such as walls and furniture, which can prolong the humidification time.
	The humidification filter is dirty. Rinse and/or descale the humidification filter (see the chapter 'Clean the humidification filter').
	The water tank is empty, please refill with water.
	The humidity level around product has been achieved to target setting in auto mode, it will restart automatically once the humidity level lower than target setting.

	Our device will stop working when the humidity level around product is higher than 70% because it may lead to diversity fungi mold growth.
There are some white deposits on the humidification filter.	The white deposits are called scale and they consist of minerals from the water. Scale on the humidification filter affects the humidifying performance, however it does not harm your health. Please follow the cleaning instructions in the user manual.
The water tank leaks.	Make sure that the humidifier is not overfilled with water.
	Make sure that the humidifier is well assembled/ connected every time after you clean it or after you remove the upper unit and/or water tank for refilling.
	Make sure that the water tank is properly placed. If the problem persists, contact the Consumer Care Center in your country.
The filter discolors after some time.	The deposit is a natural effect of the filter material, and it has no impact on humidification performance. Clean the humidification filter frequently to remove the scale, and replace the humidification filter every 6 months.
Water refill indicator lights up sometimes even there is still water.	Make sure the filter with the logo is facing upward.
	There may be still little water left when the indicator lights up, so that you can refill water in time.
There is unpleasant smell coming out from the humidifier.	The first few times you use your air humidifier, it may produce a plastic smell. This is normal and will fully disappear within a few days.
	Clean the filter and water tank(see the chapter 'Cleaning and maintenance')
My aroma function doesn't work well(too weak or strong).	Use proper 2-3 drops essential oil.
	Different essential oil may has different perceived intensity.
	It need take sometime to evaporate the smell to whole room.
No air comes out of the air outlet.	Put the plug of the humidifier into the power socket and switch on the humidifier.
I do not see visible mist coming out of the humidifier. Is it working?	When mist is very fine, it is invisible. This humidifier has a NanoCloud humidification technology, which produces healthy humid air from the outlet area without formation of water mist. Therefore, you cannot see the mist.
The humidifier keep working even it is out of water.	The humidifier will turn on auto wick dry function by default to accelerate filter drying after usage, promoting hygienic maintenance, and prolonging the filter's lifespan. You can turn this function off in the Air+ app.

If the humidifier is not used for a long time, How to store and reuse it?	When the humidifier is not used for a long time, bacteria and mold may grow on the filters. please follow below steps for storage and reuse.
	Clean the water tank thoroughly and dry the humidification filter before storage.
	Check the filter before you start using the humidifier again. If the filter is very dirty with dark spots, replace it (Please refer to the chapter "Replacing the filter" in User manual).
The appliance still indicates that I need to replace filter, but I already did.	Perhaps you did not reset the filter lifetime counter. Switch on the appliance. Then press and hold the  and  simultaneously for 3 seconds.
The Wi-Fi setup is not successful.	Please ensure your smart phone is connected to a 2.4GHz (home) Wi-Fi network instead of a 5GHz Wi-Fi network or public Wi-Fi. For a successful pairing, we suggest turning off your mobile data before initiating the pairing process.
	Ensure to enable the following permissions: "Location", "Storage", "Bluetooth", and "Local Network" on your smart phone. After a successful Wi-Fi setup, you can change permission settings as desired.
	Please verify that you have entered the correct Wi-Fi password. The password is case-sensitive, has a limit of 63 characters. Special symbols are not accepted.
	Ensure the network name of your home Wi-Fi is correct. The network name is case-sensitive.
	If you are using a VPN on your smart phone, please turn it off before starting the pairing process.
	If your router has a whitelist set up to block pairing, please disable the whitelist to ensure successful connection.
	Please ensure that both your device and smart phone are within 10 meters of the router.
	Ensure the app has been updated to the latest version.
	To ensure a strong Wi-Fi connection, avoid placing your device near other electronic devices, bright light sources, or signal stations that may cause interference. If you experience connectivity issues, move the device away from these sources and attempt to reconnect it to the Wi-Fi network.
	Consult the help section in the app for extensive and up-to-date troubleshooting tips.

Warranty and support

Versuni offers a two-year warranty after purchase on this product. This warranty is not valid if a defect is due to incorrect use or poor maintenance. Our warranty

does not affect your rights under law as a consumer. For more information or for invoking the warranty, please visit our website **www.philips.com/support**.

Order parts or accessories

If you have to replace a part or want to purchase an additional part, go to your Philips dealer or visit **www.philips.com/support**.

If you have problems obtaining the parts, please contact the Philips Consumer Care Center in your country.

Vacib

Cihazdan istifadə etməzdən əvvəl kitabçadakı bu vacib məlumatları diqqətlə oxuyun və gələcəkdə istinad etmək üçün saxlayın.

Ən yaxşı performans təmin etmək üçün cihazınızın avadanlıq təminatını ən son versiyaya təkmilləşdirin. Bu təkmilləşdirməni Air+ proqramı vasitəsilə edə bilərsiniz.

Təhlükə

- Cihaza insektisid və ya ətir kimi hər hansı tezalıqan maddə səpməyin.
- Elektrik şoku və/və ya yanğın təhlükəsindən yayınmaq üçün cihazı su, yaxud hər hansı başqa maye, ya da (tezalıqan) yuyucu vasitə ilə yumayın.
- Su çənindəki su içmək üçün uyğun deyil. Bu suyu içməyin və ya ondan heyvanlarınızı suvarmaq, yaxud bitkilərinizi sulamaq üçün istifadə etməyin. Su çənini boşaltdıqda suyu drenaja axıdın.

Xəbərdarlıq

- Nəzərinizdə olsun ki, yüksək rütubət səviyyələri ətraf mühitdə bioloji orqanizmlərin inkişafına təkan verə bilər.
- Hava nəmləndiricisinin ətrafında olan ərazinin nəm və ya yaş olmasına imkan verməyin. Nəmişlik yaranarsa, hava nəmləndiricisinin çıxışını aşağı çevirin. Hava nəmləndiricisinin çıxış gücünü azaltmaq mümkün deyilsə, onu fasilələrlə istifadə edin. Xalça, pərdələr, üzlük materiallar və ya süfrələr kimi absorbent materialların nəmlənməsinə icazə verməyin.
- Cihaz istifadə edilmədikdə heç vaxt su çənində su saxlamayın.
- Saxlamamışdan əvvəl hava nəmləndiricisini boşaldın və təmizləyin. Növbəti istifadədən əvvəl hava nəmləndiricisini təmizləyin.
- Cihazı qoşmazdan əvvəl cihazın üzərində göstərilən gərginliyin yerli şəbəkə gərginliyinə uyğun olub-olmamasını yoxlayın.
- Enerji kabeli zədələnməyə, təhlükədən yayınmaq üçün onu Philips, Philips-in səlahiyyət verdiyi xidmət mərkəzi və ya oxşar ixtisaslaşmış şəxslər dəyişdirməlidir.
- Şəpsel çəngəli, elektrik kabeli və ya cihazın özü zədələnməyə, cihazdan istifadə etməyin.
- Bu cihaz yaşı 8-dən çox olan uşaqlar və fiziki, hissiyyət və ya əqli qabiliyyətləri zəif olan, yaxud cihazın istifadəsi ilə bağlı təcrübə və biliyi olmayan insanlar tərəfindən o zaman istifadə oluna bilər ki, onlara cihazın təhlükəsiz istifadəsinə dair təlimat verilib və ya təhlükəsiz istifadəni təmin etmək üçün nəzarət altında olacaqlar, yaxud əlaqədar təhlükələr barədə məlumatlandırılıblar. Uşaqlar cihazla oynamamalıdır. Uşaqlar nəzarət olmadan təmizlik və ya istifadəçi baxımını həyata keçirməməlidir.
- Fiziki zədələnmənin, yaxud cihazda nasazlıqların yaranmasının qarşısını almaq üçün hava çıxışına, ya da hava girişinə barmaqlarınızı və ya əşyalar qoymayın.
- Hava çıxışı vasitəsilə cihaza kənar cisimlərin daxil olmadığından əmin olun.
- Maksimum çıxış gücü 64mW EIRP olan, 802.11b/g/n/ax əsaslı standart Wi-Fi interfeysi.
- 10 mW EIRP göstəricisindən az olan RF çıxışlı 2.4 GHz tezlikli Bluetooth 5.2 (LE) versiyası.

Xəbərdarlıq

- Cihaz yalnız cihaz ilə təqdim olunan enerji təchizatı ilə istifadə edilməlidir.
- Cihaz yalnız normal işləmə şərtlərində məişətdə istifadə üçün nəzərdə tutulub.
- Cihazı həmişə quru, stabil, düz və horizontal səthə yerləşdirin.
- Hava girişi və ya çıxışını bloklamayın.
- Cihazın yuxarisına heç nə yerləşdirməyin və üzərində oturmayın və ya dayanmayın.
- Yalnız bu cihaz üçün xüsusilə nəzərdə tutulmuş Philips filtrindən istifadə edin. Hər hansı başqa filtdən istifadə etməyin.
- Cihazın üstündəki hava çıxışlarından su doldurmayın.
- Su çənini yalnız soyuq kran suyu ilə doldurun. Yeraltı və ya isti sudan istifadə etməyin.
- Su çənini sudan başqa hər hansı maddə ilə doldurmayın. Suya efir yağları və ya kimyəvi maddələr əlavə etməyin. Yalnız su istifadə edin (kran, təmizlənmiş, mineral, hər növ içməli su).
- Cihaza (xüsusilə, hava girişinə və çıxışına) sərt əşyalar ilə vurmaqdan çəkinin.
- Cihazı qaz cihazlarının, isidici qurğuların və ya buxarılarn yanında istifadə etməyin.
- Kondensasiya damcılarının cihazın üzərinə düşməsinə yol verməmək üçün cihazı birbaşa kondisionerin aşağısına yerləşdirməyin.
- Qapalı məkan üçün həşəratqovucu tüstüdən və ya məkanlarda yağlı mayelərdən, yanan buxurlardan, yaxud kimyəvi tüstülərdən istifadə etməsənizsə, bu cihazdan istifadə etməyin.
- Cihazı nəm mühitlərdə və ya ətraf temperaturun yüksək olduğu hamam otağı, ayaqyolu və ya mətbəx kimi mühitlərdə, ya da kəskin temperatur dəyişikliklərinin olduğu otaqda istifadə etməyin.
- Cihazın yerini dəyişdirmək, təmizləmək, su doldurmaq, filtri dəyişdirmək və ya digər texniki qulluq işini həyata keçirmək istədikdə hər zaman cihazı cərəyandan ayırın.
- Filtri paltaryuyan maşında və ya qabyuyan maşında yuymayın, əks halda filtr deformasiyaya uğrayacaq.
- Cihaz uzun müddət istifadə olunmadıqda, filtdə bakteriyalar və kif yarana bilər. Su qabını təmizləyin və nəmləndirmə filtrinı qurudun. Cihazı yenidən istifadə etməyə başlamazdan əvvəl filtri yoxlayın. Filtr qara ləkələrlə çox çirklidirsə, onu dəyişdirin.
- Efir yağları məhsulun tərkibinə daxil deyil. Zərurət yaranarsa, efir yağı alın və istifadə edin.
- Efir yağlarını aroma qutusuna atmazdan əvvəl məhsulun enerji ilə bağlı olduğundan əmin olun.
- Ətir qutusuna efir yağlarından başqa maddə əlavə etməyin.
- Efir yağından istifadə etməzdən əvvəl efir yağının təhlükəsizliyi və istifadə təlimatlarını diqqətlə oxuyun və onlara əməl edin.
- Efir yağının tərkibinə dair məlumatı oxuyaraq nəyəyə qarşı allergiyalarınızın olub-olmadığını yoxlayın və zərurət yaranarsa, istifadəni dayandırın.
- Körpələr, hamilə və ya laktasiya dövründə olan qadınlar və ya tənəffüs zamanı çətinlik çəkən şəxslər üçün efir yağını istifadə etməzdən əvvəl həkimlə məsləhətləşin və tövsiyələrinə əməl edin

- Efir yağlı istifadə edərkən nasazlıq, qıcıqlanma və ya narahatlıq hiss edirsinizsə, istifadəni dayandırın.

Elektromaqnit sahələr (EMS)

Bu cihaz elektromaqnit sahələrə təsir ilə əlaqədar müvafiq standartlara və qaydalara uyğundur.

Təkrar emal



Bu simvol bu məhsulun normal məişət tullantıları ilə birlikdə atılmamalı olduğunu bildirir (2012/19/Aİ).

Ayrı-ayrı elektrik və elektron məhsulların toplanması ilə bağlı ölkənin qaydalarına əməl edin. Düzgün atılma ətraf mühit və insan sağlamlığı üçün mənfi nəticələrin qarşısını almağa kömək edir.

Sadələşdirilmiş Aİ uyğunluq bəyannaməsi

Bununla DAP B.V. bəyan edir ki, HU5710 növündə radio təchizatı 2014/53/Aİ Direktivinə uyğundur. Aİ uyğunluq bəyannaməsinin tam mətni aşağıdakı internet ünvanında mövcuddur: www.philips.com.

Hava nəmləndiriciniz

Məhsul icmalı

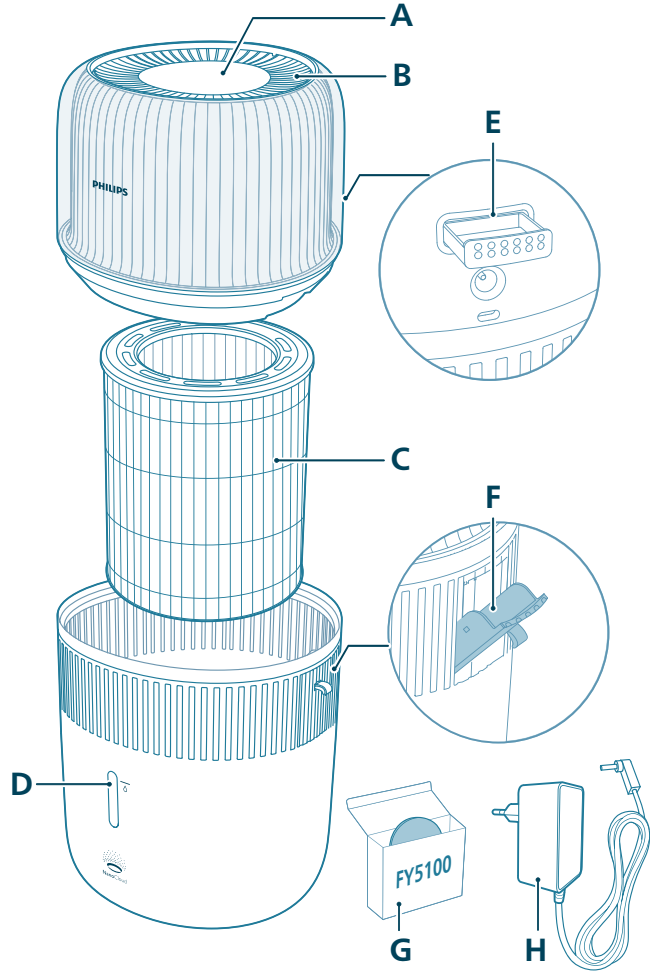

A Nəzarət paneli

B Hava çıxışı

C Hava nəmləndiricisi filtri (FY5030)

D Su səviyyəsinə baxış pəncərəsi

E Aroma qutusu

F Side water-filling inlet

G Aroma yastıqları (FY5100)

H Adapter (KA12H-1201000EU)

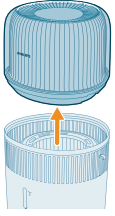

1 Hava nəmləndiricisinin yuxarı hissəsini çıxarın.

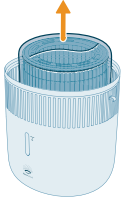

2 Filtri cihazdan çəkib çıxarın.

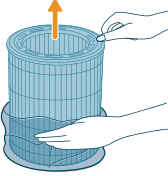

3 Filtrin qablaşdırma materialının hamısını çıxarın.

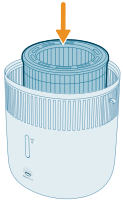

4 Filtri cihaza yenidən taxın, loqoya malik yan tərəfin yuxarı yönəldiyindən əmin olun.

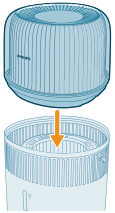

5 Yuxarı hissəni yenidən su çəninə qoyun.

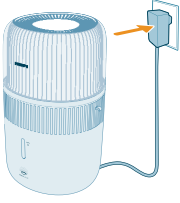

6 Adapteri cərəyan yuvasına taxın.

Aroma funksiyasından istifadə

Qeydlər:

Efir yağları məhsulun tərkibinə daxil deyil. Zərurət yaranarsa, tövsiyə edilən efir yağı alın və ondan istifadə edin.

Aroma funksiyasından istifadə etməzdən əvvəl efir yağları ilə bağlı istifadəçi təlimatını diqqətlə oxuyun.

Efir yağlarını aroma qutusuna atmazdan əvvəl məhsulun enerji ilə bağlı olduğundan əmin olun.

Efir yağlarından başqa maddələr istifadə etməyin.

Efir yağından istifadə etməzdən əvvəl efir yağının təhlükəsizliyi və istifadə təlimatlarını diqqətlə oxuyun və onlara əməl edin.

Efir yağının tərkibinə dair məlumatı oxuyaraq nəyəsə qarşı allergiyalarınızın olub-olmadığını yoxlayın və zərurət yaranarsa, istifadəni dayandırın.

Körpələr, hamilə və ya laktasiya dövründə olan qadınlar və ya tənəffüs zamanı çətinlik çəkən şəxslər üçün efir yağını istifadə etməzdən əvvəl həkimlə məsləhətləşin və tövsiyələrinə əməl edin.

Efir yağlarından istifadə edərkən nasazlıq, qıcıqlanma və ya narahatlıq hiss edirsinizsə, istifadəni dayandırın.

Körpələr, hamilə və ya laktasiya dövründə olan qadınlar üçün efir yağlarının aroma funksiyasından istifadə etməyin.

Efir yağlarını yalnız birbaşa aroma yastığına əlavə edin. Efir yağlarını başqa hissələrə əlavə etməyin, əks halda həmin hissələr yağın təsirindən zədə alacaq.

34 Azərbaycanca

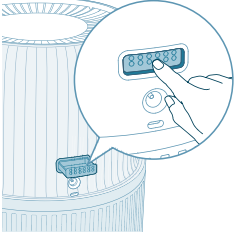

1 Aroma qutusu avtomatik olaraq çıxarmaq üçün onu basın.

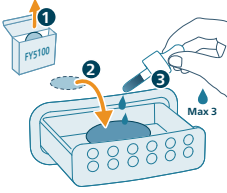

2 2-3 damcı efir yağını təchiz edilmiş aroma yastığına damcladın.

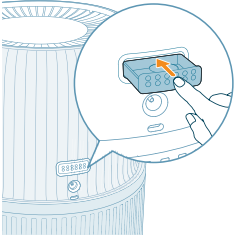

3 Aroma qutusu cihaza daxil edin.

Wi-Fi indikatorunu anlamaq

Wi-Fi ikonası statusu

Narıncı rəngdə yanib sönür

Narıncı rəngdə yanır

Ağ rəngdə yanib sönür

Ağ rəngdə yanır

Sönülüdür

Wi-Fi bağlantısı statusu

Smartfona qoşulur

Smartfona qoşuldu

Serverə qoşulur

Serverə qoşulub

Wi-Fi funksiyası deaktiv edilib və ya cihaz işıqları sönülüdür

Wi-Fi bağlantısı



Wi-Fi bağlantısını ilk dəfə qurmaq

1 App Store və ya Google Play-dən Philips "Air+" proqramını endirib quraşdırın.

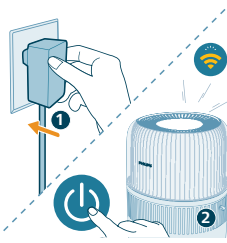

2 Hava nəmləndiricisinin ştəpselini enerji yuvasına daxil edin və hava nəmləndiricisini yandırmaq üçün enerji düyməsinə basın.

- Wi-Fi indikatoru birinci dəfə narıncı rəngdə  yanıb sönmür.

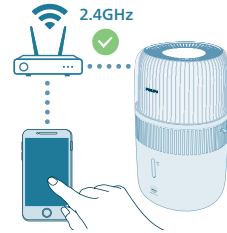

3 Smartfon və ya planşetinizin Wi-Fi şəbəkəsinə uğurla qoşulduğundan əmin olun.

Qeyd:

Rahat əlaqələndirməni təmin etmək üçün smartfonunuzda Bluetooth funksiyasını aktiv edin.

Smartfonunuzun 5GHz Wi-Fi şəbəkəsi və ya ictimai Wi-Fi şəbəkəsi əvəzinə 2,4GHz (ev) Wi-Fi şəbəkəsinə qoşulduğundan əmin olun. Uğurlu əlaqələndirmə üçün əlaqələndirmə prosesini başlatmadan əvvəl mobil datanızı söndürməyi tövsiyə edirik.

4 Philips "Air+" proqramını başladın və "**Cihaz əlavə edin**" seçiminə klikləyin və ya ekrandakı "+" düyməsinə basın. Hava təmizləyicisini şəbəkəyə qoşmaq üçün ekrandakı göstərişlərə əməl edin.

- Uğurlu bağlantıdan sonra Wi-Fi göstəricisi ağ rəngdə qalmağa davam edir.

Qeyd:

Bu göstəriş yalnız hava nəmləndiricisi ilk dəfə quraşdırıldıqda etibarlıdır. Şəbəkə dəyişibsə və ya quraşdırmanı yenidən icra etmək lazımdırsa.

Smartfon və ya planşetinizə bir hava nəmləndiricisindən daha çoxunu bağlamaq istəyirsinizsə, cihazda Wi-Fi bağlantısının sıfırlanmasını icra etmədən əlavə smartfonlardakı proqrama hava nəmləndiricisini əlavə edə bilərsiniz.

Hər hansı maneə olmadan smartfon və ya planşetiniz ilə hava nəmləndiricisi arasındakı məsafənin 10 m-dən az olduğundan əmin olun.



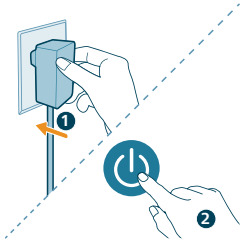

Wi-Fi bağlantısını sıfırlayın

1 Hava nəmləndiricisini yandırmaq üçün onun ştəpsel çəngəlini cərəyan yuvasına taxıb düyməsinə basın.

2 Səs siqnalı eşidənə qədər düyməsinə eyni anda basıb 3 saniyə saxlayın.

- Hava nəmləndiricisi əlaqələndirmə rejiminə keçir.

- Wi-Fi indikatoru narıncı rəngdə yanıb sönür.

3 "Wi-Fi bağlantısını ilk dəfə qurmaq" bölməsindəki 3-4-cü addımlara əməl edin.



Hava nəmləndiricisinin istifadəsi

Nəmləndirmə işığını anlamaq

Nisbi rütubət mühtdəki su buxarının miqdarını göstərir. Nəmləndirmə göstəricisinin dörd status səviyyəsi var:

Nəmləndirmə işığı üç rəngə malikdir:

- <40%
- 40-60%
- >60%



Nəmləndirmə işığının rəngi

Cari nəm səviyyəsi

Bu nə deməkdir?

Bənövşəyi

<40%

Quru

Mavi

40-60%

Rahat nəm səviyyəsi

Yaşıl

>60%

Həddindən artıq nəm səviyyəsi

Qeyd: Standart hədəf nəm səviyyəsi 50%RH-dır, arzu edilən hədəf nəm səviyyəsinə nəmin təyin edilməsi düyməsinə vuraraq müəyyən edə bilərsiniz.

Su səviyyəsi

Su çənində kifayət qədər su olmadıqda  indikatoru yanır, hava nəmləndiricisi avtomatik olaraq Avtomatik sürətli qurutma rejimini başladır. Bu müddət ərzində su çəninə su doldurana qədər nəmləndirmə miqdarı azala bilər.

Avtomatik sürətli qurutma rejimi

 göstəricisi istifadədən sonra filtrin qurumasını sürətləndirmək, gigiyenik baxıma əməl etmək və filtrin istifadə müddətini uzatmaq üçün yanılı vəziyyətə gələndə hava nəmləndiricisi standart olaraq avtomatik sürətli qurutma funksiyasını yandıracaq. Qurutma prosesi otaqdakı şərtlərdən asılı olaraq təxminən 4 saat vaxt apara bilər. Air+ proqramında bu funksiyayı söndürə bilərsiniz.

Manual sürətli qurutma rejimi

Bu parametrdən filtri saxlamazdan əvvəl onu qurutmağı sürətləndirmək üçün istifadə edə bilərsiniz. Bu funksiyayı başlatmadan əvvəl ilk öncə suyu boşaltmalısınız. Bu funksiyadan yalnız Air+ proqramında istifadə edə bilərsiniz.

Suyun yenidən doldurulması

Qeyd:

Su doldurarkən maksimum su səviyyəsini keçməyin, əks halda hava girişlərindən su sıza bilər.

Su çəninə hərəkət etdirərkən silkələməyin, əks halda hava girişlərindən su sıza bilər.

Suyu hava nəmləndiricisinin üstündəki hava çıxışlarından doldurmayın.

Suyu doldurmağın iki üsulu var: suyu birbaşa doldurmaq və ya yandakı sudoldurma girişi vasitəsilə suyu doldurmaq.

- Su kranından istifadə edərək suyu birbaşa doldurmaq

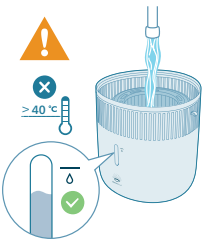

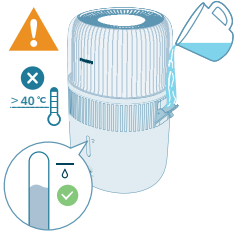

- Suyu yandakı sudoldurma girişi vasitəsilə doldurmaq

Yandırılıb söndürmə

Qeyd:

Optimal nəmləndirmə performansını üçün qapı və pəncərələri bağlayın.

Pərdələri hava girişindən və ya hava çıxışından uzaq saxlayın.

- 1 Hava nəmləndiricisinin ştəpsel çəngəlini elektrik yuvasına daxil edin.

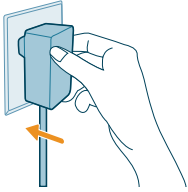

- 2 Hava nəmləndiricisini işə salmaq üçün enerji düyməsinə basın.

- Hava nəmləndiricisi signal səsi çıxarır.
- Nəmləndirmə işığı ətrafdakı nəm səviyyəsinə uyğunlaşmaq üçün uyğun rəngi seçir.
- Hava nəmləndiricisi ekranda göstərilən cari nəm səviyyəsi ilə Avtomatik rejimdə işləyir.



- 3 Hava nəmləndiricisini söndürmək üçün yenidən enerji düyməsinə basın.

Qeyd: SÖNDÜRÜLDÜKDƏN sonra hava nəmləndiricisi elektrik rozetkəsinə qoşulu qalsa, o, yenidən YANDIRILDIQDA əvvəlki parametrlərə uyğun işləyəcək.



Rejim parametrini dəyişdirmək

Rejimin dəyişdirilməsi düyməsinə vuraraq **Avtomatik rejim**, **Yuxu rejimi**, **Orta rejim**, yaxud **Yüksək rejim** seçimini edə bilərsiniz.

Avtomatik rejim (A): Hava nəmləndiricisi ətraf havanın nəm səviyyəsinə uyğun olaraq sərinksə sürətini avtomatik tənzimləyir.



Yuxu rejimi (C): Hava nəmləndiricisi aşağı sürətdə səssiz işləyir. 3 saniyədən sonra ekranın işıqları sönür.

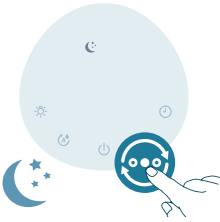

Orta rejim (O): Hava nəmləndiricisi orta sürətdə işləyir.



Yüksək rejim (H+): Hava nəmləndiricisi ən yüksək sürətdə işləyir.



Nəm səviyyəsinin təyin edilməsi

Qeyd:

Standart nəm səviyyəsi 50%RH-dir.

Digər rejimlərdə hədəf nəm səviyyəsini təyin etdiyiniz zaman hava nəmləndiricisi Avtomatik rejimə keçid edəcək.

30%, 40%, 50%, 60%, yaxud 70% seçimlərindən birini etmək üçün nəm səviyyəsini təyin edilməsi düyməsinə vurmaqla nəm səviyyəsini tənzimləyə bilərsiniz. Air+ proqramında daha çox seçim əlçatandır.



İşıqı yandırıb-söndürmə düyməsindən istifadə

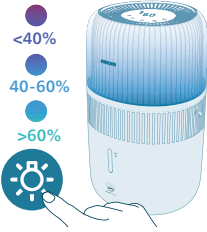

Nəmləndirmə işığı, mühit işığını yandırmaq və ya bütün işıqları və nəzarət panelini söndürmək üçün düyməyə vura bilərsiniz.

- Hava nəmləndiricisi standart olaraq nəmləndirmə işığını yandıracaq.

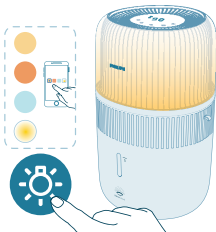

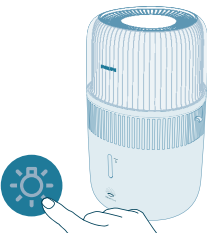

- Mühit işığı rejiminə keçid etmək üçün işığın yandırıb-söndürülməsi düyməsinə vura bilərsiniz. Air+ proqramında parlaqlıq və rəngi tənzimləyin.





Bütün işıqları və nəzarət panelini söndürmək üçün işıq düyməsinə vura bilərsiniz. İlk öncə paneli aktivləşdirmək üçün hər hansı bir düyməyə vurun və 3 saniyə ərzində istədiyiniz işıq rejimini təyin etmək üçün işıq düyməsinə yenidən vurun.

Uşaq kilidinin təyin edilməsi



- 1 Uşaq kilidini işə salmaq üçün  düyməsini 3 saniyə basıb saxlayın.
 - Ekranda  görünür.



- 2 Uşaq kilidini deaktiv etmək üçün  düyməsinə yenidən 3 saniyəlik basıb saxlayın.
 -  ekrandan yoxa çıxır.

Taymeri təyin etmək



- 1, 2, 4, 8, yaxud 12 saat seçimini etmək üçün taymer düyməsinə təkrar-təkrar basın. Taymerin müddəti başa çatanda hava nəmləndiricisi avtomatik olaraq işləməyi dayandıracaq.

Təmizlik və baxım

Qeyd:

Təmizləməzdən əvvəl hər zaman cihazın cərəyan bağlantısını kəsin.

Heç vaxt cihazı suya və ya hər hansı digər mayeyə toxundurmayın.

Suyu hava girişi və çıxışlarından tökməkdən yayının.

Cihazın hər hansı hissəsini təmizləmək üçün heç vaxt ağardıcı maddə və ya spirt kimi cilalayıcı, aşındırıcı və ya tez alışan təmizlik vasitələrindən istifadə etməyin.

Hava nəmləndiricisinin əsas hissəsini təmizləmək

Toz toplanmasının qarşısını almaq üçün hava nəmləndiricisinin içərisini və çölünü mütəmadi olaraq təmizləyin.

- 1 Hava nəmləndiricisinin əsas hissəsindəki tozu yumşaq, quru parça ilə silin.
- 2 Hava girişini və hava çıxışını yumşaq quru parça ilə təmizləyin.

Su çəninin təmizlənməsi

- 1 Gigiyenik baxımdan təmiz saxlamaq üçün su çəninə hər həftə təmizləyin.
- 2 Hava nəmləndiricisinin filtrini çıxarın.
- 3 Su çəninə su ilə qarışdırılmış bir az yüngül yuyucu maye əlavə edin.
- 4 Su çəninin içərisini yumşaq təmiz parça ilə təmizləyin.
- 5 Su çəninə çanağa boşaldın.
- 6 Hava nəmləndiricisinin filtrini yenidən su çəninə qoyun.

Hava nəmləndiricisinin filtrinin təmizlənməsi

Hava nəmləndiricisinin filtrini gigiyenik baxımdan təmiz saxlamaq üçün onu hər həftə təmizləyin.

- 1 Cihazı söndürün və cərəyan yuvasından çıxarın.

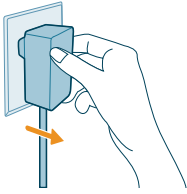

- 2 Yuxarı hissəni su çəmindən çıxarın.

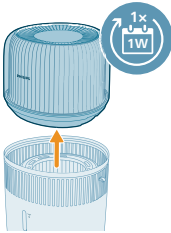

- 3 Hava nəmləndiricisi filtrini su çəmindən çıxarın.

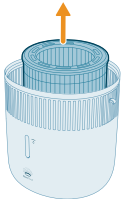

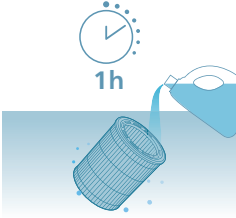

- 4 Hava nəmləndiricisinin filtrini təmizləyici vasitədə (məsələn, durulaşdırılmış limon turşusu məhlulu) bir saat isladın.

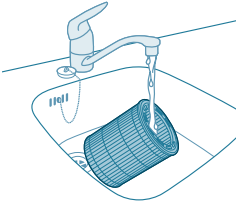

- 5 Hava nəmləndiricisi filtrini yavaş axan kranın altında yuyun. Təmizləyərkən filtri sıxmayın və ya burmayın.
6 Artıq suyun nəmləndirici filtdən axmasına şərait yaradın.

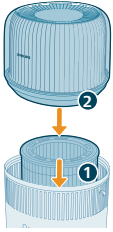

- 7 Hava nəmləndiricisinin filtrini yenidən su çəninə qoyun. Yuxarı hissəni yenidən su çəninə qoyun.

Aroma yastığı və qutunun təmizlənməsi

Effektiv aromaterapiya üçün aroma yastığı yeni efir yağı qarışığı istifadə edilməzdən əvvəl həmişə təmizlənməlidir. Efir yağı qarışıqlarını bir-birinə qatmayın.

- 1 Aroma qutusunu içəri basıb, çölə dartmaqla yerindən çıxarın.

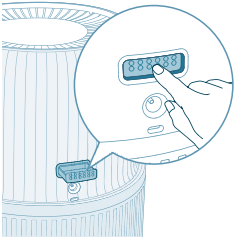

44 Azərbaycanca

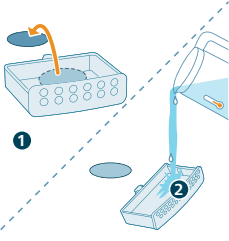

2 Aroma yastığı çıxarıb, yastıq və qutunu ilıq, axar suyun altında yuyun.

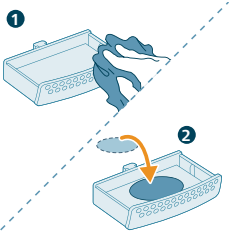

3 Təmiz parça ilə qurulayın və yastığı aroma qutusunun içinə yerləşdirin.

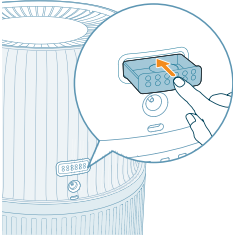

4 Aroma qutusu hava nəmləndiricisinin içinə qaytarıb qoyun

Qeyd: Maye təmizləyicilər və ya vasitələri aroma yastığı və ya qutusuna tökməyin.

Filtri dəyişdirmək

Qeyd:

Yalnız Philips-in orijinal hava nəmləndirici filtri olan FY5030 filtrindən istifadə edin.

Hava nəmləndiricisi filtrini dəyişdirməzdən əvvəl həmişə hava nəmləndiricisini elektrik şəbəkəsindən ayırın.

 göstəricisi yanılı olanda hava nəmləndirici filtrini dəyişdirin.



- 1 Cihazı söndürün və cərəyan yuvasından çıxarın.

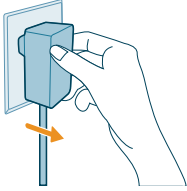

- 2 Yuxarı hissəni su çəmindən çıxarın. Hava nəmləndiricisi filtrini su çəmindən çıxarın.

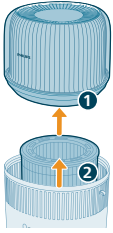

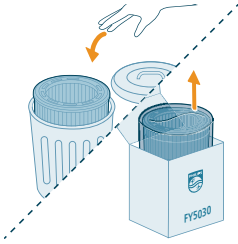

- 3 Yeni filtrin qablaşdırma materialını çıxarın. İstifadə olunmuş filtri atın.

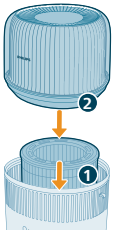

- 4 Hava nəmləndiricisinin filtrini yenidən su çəminə qoyun. Yuxarı hissəni yenidən su çəminə qoyun.



- 5 Filtrin istismar sayğacını sıfırlamaq üçün  və  düyməsinə 3 saniyə basıb saxlayın.
- Sıfırladıqdan sonra filtr əvəzləmə xəbərdarlığı ekrandan yoxa çıxır.



Aroma yastığının dəyişdirilməsi

Aroma yastığı təkrar-təkrar yuyulmadan sonra deformasiyaya uğrayarsa və ya zədələnsə, onu dəyişdirmək lazım gələ bilər. Hava nəmləndiricinizin məhsuldarlıq səviyyəsini qoruyub saxlamaq üçün yalnız rəsmi Philips aroma yastıqlarından istifadə edin.

Saxlama

- 1 Hava nəmləndiricisini söndürüb, rozetkadan çıxarın.
- 2 Hava nəmləndiricisini təmizləyin ("**Təmizləmə və Texniki qulluq**" fəslinə nəzər salın).
- 3 Saxlamazdan əvvəl bütün hissələrin hava ilə qurumasına imkan verin.
- 4 Hava nəmləndiricisini sərin, quru bir yerdə saxlayın.

Nasazlıqların aradan qaldırılması

Bu fəsildə cihazda qarşılaşa biləcəyiniz ən ümumi problemlər qeyd edilib. Problemi aşağıdakı məlumatlar ilə həll edə bilməyənsə, ölkənizdəki Müştəriyə Qulluq Mərkəzi ilə əlaqə saxlayın.

Problem	Mümkün həll
Hava nəmləndiricisi işləmir.	Nəmləndiricinin enerji ilə təchiz olunduğundan əmin olun. Su çəninin su ilə doldurulduğuna və yuxarı hissənin su çəninin üzərinə düzgün şəkildə yerləşdirildiyinə əmin olun.
Hava nəmləndiricisi yoxdur.	Su çəninin su ilə doldurulduğuna və yuxarı hissənin su çəninin üzərinə düzgün şəkildə yerləşdirildiyinə əmin olun. Bu sizin hədəf nəm səviyyəyə nail olmuş ola bilər.
Rütubət səviyyəsinin dəyişdiyini görmürəm.	Otağınızın havalandırması çox ola bilər. Qapıları və pəncərələri bağlayın. Hava nəmləndiricisi filtrini quraşdırdığınızdan əmin olun. Otağınızın ölçüsü çox böyükdür. Bu hava nəmləndiricisi $\leq 56m^2$ ölçüsündə olan otaq üçün uyğundur. Duman səviyyəsini daha yüksək parametərə təyin edin.
	Quru mühitdə istifadə edən zaman nəm nəmləndirmə vaxtını uzada biləcək divarlar və mebellər kimi ətrafdakı obyektlər tərəfindən udulacaq. Hava nəmləndiricisinin filtri çirklidir. Hava nəmləndiricisi filtrini yuyun və/yaxud ərpədən təmizləyin (bax: "Nəmləndirici filtrin təmizlənməsi" fəslə).
Havanın kifayət qədər quru olduğunu hiss edəndə belə hava nəmləndiricisi dayanır.	Su çəni boşdur, onu su ilə doldurun.

	Məhsul ətrafındakı nəm səviyyəsinə avtomatik rejimdə hədəf göstəricidə nail olunub, nəm səviyyəsi hədəf göstəricidən daha aşağı olduqda o avtomatik olaraq yenidən başlayacaq.
	Məhsul ətrafındakı nəm səviyyəsi 70%-dən yuxarı olduqda cihazımız işləməyi dayandıracaq, çünki bu çoxsaylı göbələk və kif yaranmasına səbəb ola bilər.
Hava nəmləndiricisinin filtrində bir az ağ çöküntü var.	Ağ çöküntülər qalıq adlanır və onları sudakı minerallar əmələ gətirir. Hava nəmləndiricisinin üzərindəki ərp nəmləndirmə səviyyəsinə təsir etsə də, bunun sağlamlığınıza ziyanı yoxdur. İstifadəçi təlimatındakı təmizlik göstərişlərinə əməl edin.
Su çəni axıdır.	Hava nəmləndiricisinin hədsiz dərəcədə su ilə doldurulmadığına əmin olun.
	Hər dəfə təmizlədikdən, yaxud yuxarı hissəni və/və ya su çənini yenidən doldurmaq üçün çıxardıqdan sonra hava nəmləndiricisinin düzgün yığıldığından/qoşulduğundan əmin olun.
	Su çəninin düzgün yerləşdirildiyinə əmin olun. Problem davam edərsə, ölkənizdəki Müştəriyə Qulluq Mərkəzi ilə əlaqə saxlayın.
Filtrin rəngi bir müddət sonra solur.	Çöküntü filtr materialının təbii təsiridir və nəmləndirmə göstəricisinə heç bir təsir göstərmir. Ərpi təmizləmək üçün hava nəmləndiricisi filtrini tez-tez təmizləyin və hər 6 aydan bir hava nəmləndiricisinin filtrini dəyişdirin.
Bəzən çəndə hələ də su olsa da, suyun doldurulması göstəricisinin işığı yanır.	Loqoya malik filtrin yuxarıya tərəf yönəldiyindən əmin olun.
	Göstəricinin işığı yananda içəridə hələ də su qalmış ola bilər, bu isə sizin vaxtında su doldurmağınıza imkan verir.
Hava nəmləndiricisindən xoşagəlməz qoxu gəlir.	Hava nəmləndiricinizdən birinci dəfə istifadə etdiyiniz zaman ondan plastik qoxusu gələ bilər. Bu, normaldır və bir neçə gün ərzində tam yoxa çıxacaq.
	Filtri və su çənini təmizləyin ("Təmizləmə və texniki qulluq" fəslinə nəzər salın).
Aroma funksiyam yaxşı işləmir (çox zəifdir və ya güclüdür).	Müvafiq olaraq 2-3 damcı efir yağından istifadə edin.
	Müxtəlif efir yağları müxtəlif qəbul edilmiş intensivlik səviyyəsinə malik ola bilər.
	Qoxunu bütün otağa buxarlandırmaq üçün bir az vaxt lazım ola bilər.
Hava çıxışından hava gəlmir.	Hava nəmləndiricisinin şəpəslə çəngəlini elektrik rozetkasına daxil edin və hava nəmləndiricisini yandırın.

48 Azərbaycanca

Hava nəmləndiricisindən zəif duman çıxdığını görmürəm. İşləyir?

Duman çox yaxşı olduğu zaman görünür. Hava nəmləndiricisində NanoCloud nəmləndirmə texnologiyası var, bu da su dumanı olmadan çıxışdan sağlam nəmli havanın gəlməsini təmin edir. Buna görə də dumanı görmürsünüz.

Hava nəmləndiricisində su bitsə belə, o işləməyə davam edir.

Hava nəmləndiricisi istifadədən sonra filtri qurutmağı sürətləndirmək, gigiyenik baxımı təşviq etmək və filtrin istifadə müddətini uzatmaq üçün standart olaraq avtomatik sürətli qurutma funksiyasını yandıracaq. Bu funksiyayı Air+ proqramında söndürə bilərsiniz.



Hava nəmləndiricisi uzun müddət istifadə edilmədikdə, onu necə saxlamaq və təkrar istifadə etmək olar?

Hava nəmləndiricisi uzun müddət istifadə edilmədikdə filtrlərdə bakteriya və kif yarana bilər. Saxlama və yenidən istifadə üçün aşağıdakı addımlara əməl edin.

Su çənini yaxşıca təmizləyin və saxlamamışdan əvvəl nəmləndiricinin filtrinı qurudun.

Hava nəmləndiricisini yenidən istifadə etməyə başlamazdan əvvəl filtri yoxlayın. Filtr çox çirklidirsə, tünd ləkələr varsa, onu dəyişdirin (İstifadəçi təlimatında "Filtrin dəyişdirilməsi" fəslinə baxın).

Cihaz hələ də filtri dəyişirməli olduğunu göstərir, lakin artıq dəyişmişəm.

Böyük ehtimalla, filtrin istismar sayğacını sıfırlamamısınız. Cihazı işə salın. Sonra işə  və  üzərinə eyni anda 3 saniyə toxunub saxlayın.

Wi-Fi quraşdırması uğurlu deyil.

Smartfonunuzun 5GHz Wi-Fi şəbəkəsi və ya ictimai Wi-Fi şəbəkəsi əvəzinə 2,4GHz (ev) Wi-Fi şəbəkəsinə qoşulduğundan əmin olun. Uğurlu əlaqələndirmə üçün əlaqələndirmə prosesini başlatmadan əvvəl mobil datanızı söndürməyi tövsiyə edirik.

Aşağıdakı icazələri aktivləşdirdiyinizdən əmin olun: Smartfonunuzda "Məkan", "Yaddaş", "Bluetooth" və "Yerli şəbəkə". Uğurlu Wi-Fi quraşdırmasından sonra icazə parametrlərini istədiyiniz kimi dəyişdirə bilərsiniz.

Düzgün Wi-Fi şifrəsi daxil etdiyinizi təsdiqləyin. Şifrə kiçik və böyük hərflər arasında fərq qoyur, 63 simvol limitinə malikdir. Xüsusi simvollar qəbul edilmir.

Evdəki Wi-Fi şəbəkənin adının düzgün olduğundan əmin olun. Şəbəkə böyük-kiçik hərflərə həssasdır.

Smartfonunuzda VPN-dən istifadə edirsinizsə, əlaqələndirmə prosesinə başlamazdan əvvəl onu söndürün.

Ruteriniz əlaqələndirməni bloklaşdırmaq üçün quraşdırılmış təsdiqlənmiş quraşdırma malikdirsə, uğurlu bağlantını təmin etmək üçün həmin siyahını deaktiv edin.

Həm cihazınız, həm də smartfonunuzun ruterdən 10 metr məsafədə olduğundan əmin olun.

Proqramın ən son versiyaya yeniləndiyindən əmin olun.

Güclü Wi-Fi bağlantısı təmin etmək üçün cihazınızı elektron cihazların, parlaq işıq mənbələrinin, yaxud müdaxiləyə səbəb ola biləcək siqnal stansiyalarının yaxınlığında yerləşdirməkdən yayın. Bağlantı ilə bağlı problemlərlə üzləşirsinizsə, cihazı bu mənbələrdən kənarlaşdırın və onu Wi-Fi şəbəkəsi ilə yenidən əlaqələndirməyə cəhd edin.

Nasazlıqların aradan qaldırılması haqqında geniş və ən yeni tövsiyələr üçün proqramın yardım bölməsinə baxın.

Zəmanət və dəstək

Versuni bu məhsulu satın aldıqdan sonra iki illik zəmanət verir. Zədə cihazın düzgün istifadə edilməməsi və ya keyfiyyətsiz təmir nəticəsində yaranarsa, bu zəmanət etibarlı deyil. Zəmanətimiz istehlakçı kimi qanunla nəzərdə tutulmuş hüquqlarınıza təsir göstərmir. Ətraflı məlumat və zəmanətə müraciət etmək üçün www.philips.com/support veb-saytımıza daxil olun.

Hissələri və ya aksesuarları sifariş edin

Bir hissəni dəyişdirməlisinizsə və ya əlavə hissə satın almaq istəyirsinizsə, Philips dilerinizə yaxınlaşın və ya www.philips.com/support veb-saytına daxil olun.

Ehtiyat hissələrinin əldə edilməsində problemlə üzləşsəniz, ölkənizdəki Philips Müştəri Xidmətləri ilə əlaqə saxlayın.

Důležité informace

Před použitím přístroje si pečlivě přečtěte tuto příručku s důležitými informacemi a uschovejte ji pro budoucí použití.

Chcete-li zajistit nejlepší výkon, doporučujeme vám firmware přístroje aktualizovat na nejnovější verzi. Aktualizaci můžete provést prostřednictvím aplikace Air+.

Nebezpečí

- Kolem přístroje nerostříkujte žádné hořlavé látky, jako jsou například insekticidy nebo parfémy.
- Přístroj nečistěte vodou, jakoukoli jinou tekutinou ani (hořlavým) čisticím prostředkem. Předejdete tak úrazu elektrickým proudem a/nebo požáru.
- Voda v nádržce není vhodná k pití. Tuto vodu nepijte a nepoužívejte ji k napájení zvířat ani k zalévání rostlin. Při vyprazdňování nádržky vylévejte vodu do odpadu.

Upozornění

- Mějte na paměti, že vysoká vlhkost může vést k růstu biologických organismů ve vašem prostředí.
- Předcházejte tomu, aby se v okolí zvlhčovače vzduchu zvýšila vlhkost nebo vzniklo mokro. Pokud se objeví vlhkost, otočte výstup zvlhčovače vzduchu směrem dolů. Pokud nelze výstupní část otočit směrem dolů, použijte zvlhčovač vzduchu s přestávkami. Předcházejte tomu, aby savé materiály jako koberce, závěsy, příkrývky nebo ubrusy navlhly.
- Nikdy nenechávejte vodu v zásobníku, když přístroj nepoužíváte.
- Před uskladněním zvlhčovač vzduchu vyprázdněte a vyčistěte. Před dalším použitím zvlhčovač vzduchu vyčistěte.
- Dříve než přístroj připojíte do sítě, zkontrolujte, zda napětí uvedené na přístroji souhlasí s napětím v místní elektrické síti.
- Pokud by byl poškozen napájecí kabel, musí jeho výměnu provést společnost Philips, autorizovaný servis společnosti Philips nebo obdobně kvalifikovaní pracovníci, aby se předešlo možnému nebezpečí.
- Pokud byste zjistili závadu na zástrčce, na napájecím kabelu nebo přímo na přístroji, přístroj dále nepoužívejte.
- Děti od 8 let věku a osoby s omezenými fyzickými, smyslovými nebo duševními schopnostmi nebo nedostatkem zkušeností a znalostí mohou tento přístroj používat v případě, že jsou pod dohledem nebo byly poučeny o bezpečném používání přístroje a chápou rizika, která mohou hrozit. S přístrojem si nesmí hrát děti. Čištění a uživatelskou údržbu nesmí provádět děti bez dozoru.
- Aby se zabránilo úrazu nebo závadě přístroje, nekládejte do výstupu či vstupu vzduchu prsty ani předměty.
- Dbejte na to, aby do přístroje skrz výstup vzduchu nepadly cizí předměty.
- Standardní rozhraní WiFi založené na standardu 802.11b/g/n/ax při 2,4 GHz s maximálním výstupním výkonem 64 mW EIRP.
- Verze funkce Bluetooth 5.2 (LE) při frekvenci 2,4 GHz s výstupním výkonem RF menším než 10 mW EIRP.

Upozornění

- Přístroj je určen pouze pro použití s napájecím zdrojem, který je s ním dodáván.
- Přístroj je určen pouze pro domácí použití za běžných provozních podmínek.
- Přístroj vždy pokládejte a používejte na suchém, stabilním, vyrovnaném a vodorovném povrchu.
- Neblokujte vstup ani výstup vzduchu.
- Na přístroj nic nepokládejte ani na něj nesedejte a nestoupejte.
- Používejte pouze originální filtr značky Philips určený přímo pro tento přístroj. Žádný jiný filtr nepoužívejte.
- Nedoplňujte vodu z výstupů vzduchu na horní straně přístroje.
- Nádržku na vodu plňte pouze studenou kohoutkovou vodou. Nepoužívejte podzemní nebo horkou vodu.
- Nádržku neplňte ničím jiným než vodou. Nepřidávejte do vody esenciální oleje nebo chemické látky. Používejte pouze vodu (z kohoutku, čištěnou, minerální nebo jakýkoli jiný druh pitné vody).
- Dbejte na to, abyste do přístroje (zejména do vstupu a výstupu vzduchu) nenarazili tvrdým předmětem.
- Nepoužívejte přístroj v blízkosti plynových zařízení, topných zařízení nebo krbů.
- Neumisťujte přístroj přímo pod klimatizaci, zabráníte tak tomu, aby na něj kapala kondenzovaná voda.
- Nepoužívejte tento přístroj, pokud jste použili repelent proti hmyzu kouřového typu pro vnitřní prostory nebo na místech se zbytky oleje, hořící vonnou tyčinkou nebo chemickými výpary.
- Nepoužívejte přístroj v mokřém prostředí nebo v prostředí s vysokými okolními teplotami, například v koupelně, na toaletě nebo v kuchyni či v místnosti, kde dochází k velkým změnám teplot.
- Když chcete přístroj přesouvat, čistit, doplnit vodu, měnit filtr nebo provádět údržbu, vždy přístroj odpojte ze zásuvky.
- Neperte filtr v pračce nebo myčce, došlo by k jeho deformaci.
- Pokud se přístroj dlouhou dobu nepoužívá, může ve filtru dojít k rozmnožení bakterií či plísně. Vyčistěte nádržku na vodu a vysušte zvlhčovací filtr. Než začnete zvlhčovač znovu používat, zkontrolujte filtr. Pokud je filtr velmi špinavý a jsou na něm tmavé skvrny, vyměňte jej.
- Esenciální oleje nejsou součástí balení. Chcete-li esenciální oleje používat, můžete si je zakoupit.
- Před vložením esenciálních olejů do aroma boxu se ujistěte, že je produkt odpojen od zdroje napájení.
- Do aroma boxu nelijte jiné látky, než jsou esenciální oleje.
- Před používáním esenciálních olejů si nastudujte a dodržujte pokyny k bezpečnosti a používání.
- Zkontrolujte informace o složení esenciálního oleje, jestli není v rozporu s vašimi alergiemi. V případě potřeby olej nepoužívejte.
- Před použitím esenciálních olejů u kojenců, těhotných nebo kojících žen, nebo pokud máte respirační potíže, nejprve konzultujte s lékařem.
- Pokud se během používání esenciálních olejů necítíte dobře, cítíte podráždění nebo nepohodlí, přestaňte oleje používat.

Elektromagnetická pole (EMP)

Tento přístroj odpovídá platným normám a předpisům týkajícím se elektromagnetických polí.

Recyklace



Tento symbol znamená, že výrobek nelze likvidovat s běžným komunálním odpadem (2012/19/EU).

Řiďte se pravidly vaší země pro sběr elektrických a elektronických výrobků.

Správnou likvidací pomůžete předejít negativním dopadům na životní prostředí a lidské zdraví.

Zjednodušené EU prohlášení o shodě

Společnost DAP B.V. tímto prohlašuje, že toto rádiové zařízení typu HU5710 vyhovuje směrnici 2014/53/EU. Úplné znění EU prohlášení o shodě je k dispozici na této internetové adrese: www.philips.com.

Váš zvlhčovač

Přehled výrobku

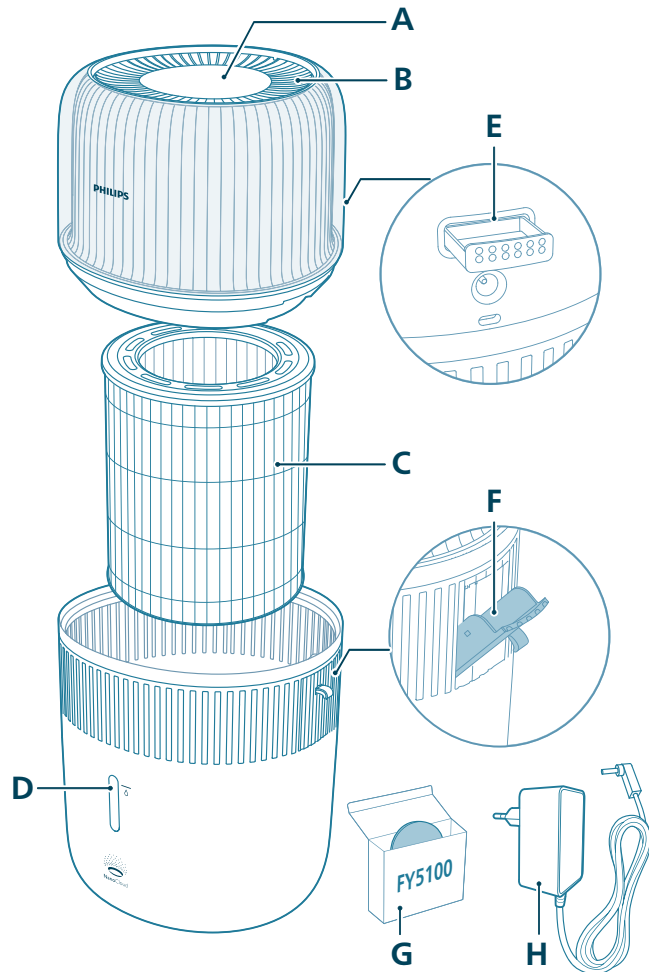

A	Ovládací panel	E	Aroma box
B	Výstup vzduchu	F	Boční přívod vody
C	Zvlhčovací filtr (FY5030)	G	Aroma polštářky (FY5100)
D	Okénko pro sledování hladiny vody	H	Adaptér (KA12H-1201000EU)

Přehled ovládacích prvků

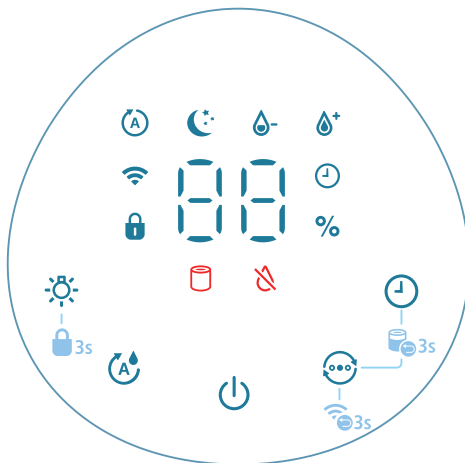

Tlačítka ovládání:

	Vypínač		Tlačítko funkce světla
	Tlačítko nastavení vlhkosti		Přepínač režimu
	Tlačítko časovače		

Dlouhé stisknutí tlačítka nebo tlačítek po dobu 3 sekund:

	Dětská pojistka		Resetování filtru
	Resetování sítě Wi-Fi		

Panel displeje:

	Automatický režim		Režim spánku
	Ukazatel Wi-Fi		Ukazatel dětské pojistky
	Ukazatel časovače		Střední režim
	Režim s vysokou rychlostí		Výstraha k výměně filtru
	Ukazatel doplnění vody		

Začínáme

Instalace filtru

Před použitím odstraňte z filtru veškerý obalový materiál.

Poznámka: Před instalací filtru zkontrolujte, zda je zvlhčovač odpojen od elektrické sítě.

- 1 Sejměte horní jednotku zvlhčovače.

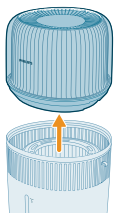

- 2 Vyměňte filtr z přístroje.

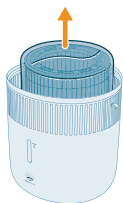

- 3 Odstraňte veškerý obalový materiál z filtru.

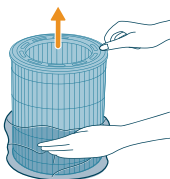

- 4 Vložte filtr zpět do přístroje tak, aby strana s logem směřovala nahoru.

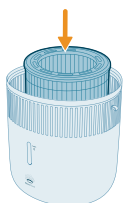

- 5 Umístěte horní jednotku zpět na nádržku na vodu.

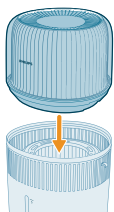

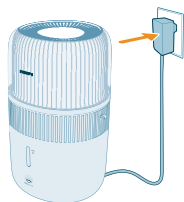

6 Zasuňte adaptér do síťové zásuvky.

Používání funkce Aroma

Poznámky:

Esenciální oleje nejsou součástí balení. Chcete-li předepsané esenciální oleje používat, můžete si je zakoupit.

Před použitím funkce Aroma si pečlivě přečtěte uživatelskou příručku k esenciálnímu oleji.

Před vložením esenciálních olejů do aroma boxu se ujistěte, že je produkt odpojen od zdroje napájení.

Nepoužívejte jiné látky než esenciální oleje.

Před používáním esenciálních olejů si nastudujte a dodržujte pokyny k bezpečnosti a používání.

Zkontrolujte informace o složení esenciálního oleje, jestli není v rozporu s vašimi alergiemi. V případě potřeby olej nepoužívejte.

Před použitím esenciálních olejů u kojenců, těhotných nebo kojících žen, nebo pokud máte respirační potíže, nejprve konzultujte se svým lékařem.

Pokud se během používání esenciálních olejů necítíte dobře, cítíte podráždění nebo nepohodlí, přestaňte oleje používat.

Použití funkce Aroma s esenciálními oleji není vhodné pro kojence, těhotné ženy nebo kojící ženy.

Esenciální oleje kapejte pouze přímo na aroma polštářek. Nekapejte je do jiných součástí přístroje, které by se tím poškodily.

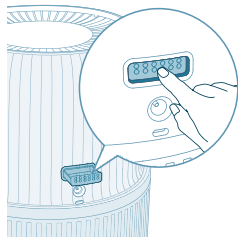

1 Zatlačte na aroma box, aby se automaticky vysunul.

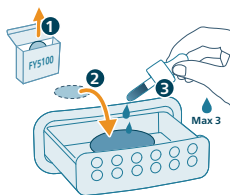

2 Na přibalený aroma polštářek nakapejte 2–3 kapky esenciálního oleje.

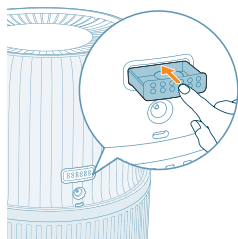

3 Aroma box zatlačte zpět do přístroje.

Význam ukazatele Wi-Fi

Stav ikony Wi-Fi	Stav připojení Wi-Fi
Bliká oranžově	Připojování k chytrému telefonu
Svítil oranžově	Připojeno k chytrému telefonu
Bliká bíle	Připojování k serveru
Svítil bíle	Připojeno k serveru
Zhasnutá	Funkce Wi-Fi je vypnutá nebo kontrolky přístroje nesvítí

Připojení Wi-Fi



První nastavení Wi-Fi připojení

1 Stáhněte si a nainstalujte aplikaci Philips „Air+“ z obchodu App Store nebo Google Play.



2 Zapojte zástrčku zvlhčovače do síťové zásuvky a stisknutím vypínače zvlhčovač zapněte.

- Ukazatel Wi-Fi při prvním spuštění  oranžově zabliká.



3 Zkontrolujte, zda je chytrý telefon nebo tablet úspěšně připojen k síti Wi-Fi.

Poznámka:

Pro správné spárování ve svém chytrém telefonu aktivujte funkci Bluetooth.

Přesvědčte se, že je váš chytrý telefon připojen k 2,4GHz (domácí) síti Wi-Fi, ne k 5GHz síti Wi-Fi nebo veřejné síti Wi-Fi. Pro úspěšné spárování doporučujeme před zahájením procesu párování vypnout mobilní data.



4 Otevřete aplikaci Philips „Air+“ a klikněte na možnost „Přidat zařízení“ nebo stiskněte tlačítko „+“ na obrazovce. Postupujte podle pokynů na obrazovce a připojte čističku vzduchu k vaší síti.

- Po úspěšném připojení zůstane ukazatel Wi-Fi svítit bíle.

Poznámka:

Tyto pokyny jsou určeny pouze pro první nastavování zvlhčovače. Při změně sítě je třeba zopakovat nastavení.

Pokud chcete zvlhčovač připojit k více než jednomu chytrému telefonu nebo tabletu, můžete ho přidat v aplikaci v dalších chytrých telefonech, aniž byste na přístroji museli provést reset připojení k síti Wi-Fi.

Vzdálenost mezi chytrým telefonem či tabletem a zvlhčovačem musí být menší než 10 m a mezi zařízeními nesmí být překážky.

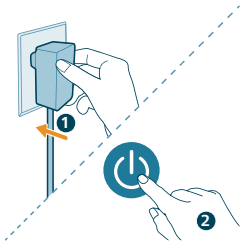

Resetování připojení Wi-Fi

1 Připojte zástrčku zvlhčovače do síťové zásuvky a stisknutím tlačítka jej zapněte.

2 Zároveň dlouze stiskněte tlačítko po dobu 3 sekund, dokud se nezoezve pípnutí.

- Zvlhčovač přejde do režimu párování.
- Ukazatel Wi-Fi oranžově zabliká.

3 Postupujte podle kroků 3–4 v části „První nastavení připojení Wi-Fi“.

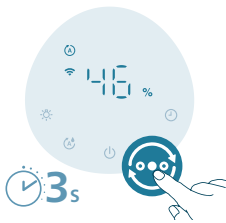

Použití zvlhčovače

Jak funguje světelný ukazatel vlhkosti

Relativní vlhkost představuje množství vodní páry v atmosféře. Ukazatel zvlhčování má čtyři úrovně stavu:

Světelný ukazatel zvlhčování má tři barvy:

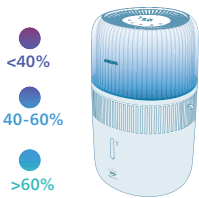

Barva světelného ukazatele zvlhčování

Aktuální vlhkost

Co znamená?

Fialová	<40%	Suché
Modrá	40–60%	Komfortní vlhkost
Zelená	>60%	Příliš vysoká vlhkost

Poznámka: Výchozí cílová vlhkost je 50 % RV, požadovanou cílovou vlhkost můžete nastavit stisknutím tlačítka nastavení vlhkosti.

Hladina vody

Když v nádržce není dostatek vody, rozsvítí se ukazatel a zvlhčovač vzduchu ve výchozím nastavení spustí automatický režim rychlého sušení. Během tohoto období se může množství zvlhčování snížit, dokud nedoplníte vodu do nádržky na vodu.

Automatický režim rychlého sušení

Zvlhčovač ve výchozím nastavení zapne funkci automatického vysoušení knotu, když se rozsvítí ukazatel , aby se urychlilo vysoušení filtru po použití, podpořila se hygienická údržba a prodloužila se životnost filtru. Proces vysoušení může trvat přibližně 4 hodiny v závislosti na podmínkách v místnosti. Tuto funkci můžete vypnout v aplikaci Air+.

Ruční režim rychlého sušení

Toto nastavení můžete použít k urychlení sušení filtru před jeho uložení. Před spuštěním této funkce musíte nejprve vyprázdnit nádržku na vodu. Tuto funkci můžete použít pouze v aplikaci Air+.

Doplnění vody

Poznámka:

Při plnění vodou nepřekračujte maximální hladinu vody – ze vstupů vzduchu by mohla vytéct voda.

Při přesunu nádržkou s vodou netřeste, ze vstupů vzduchu by mohla vytéct voda.

Nedoplňujte vodu prostřednictvím výstupů vzduchu na horní straně zvlhčovače.

Existují dva způsoby doplňování vody: přímé doplňování vody nebo doplňování vody přes boční přívod vody.

- Přímé doplňování vody pomocí vodovodního kohoutku

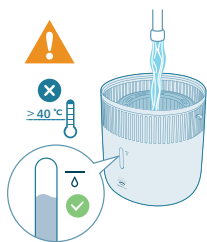

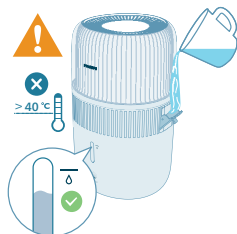

- Doplňování vody prostřednictvím bočního přívodu vody

Vypnutí a zapnutí

Poznámka:

Pro optimální zvlhčovací výkon zavřete dveře a okna.

Ke vstupu nebo výstupu vzduchu by se neměly dostat závěsy.

- 1 Zapojte adaptér zvlhčovače do síťové zásuvky.

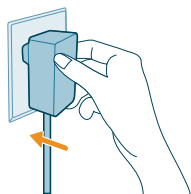

- 2 Stiskněte tlačítko napájení a zvlhčovač zapněte.

- Zvlhčovač vydá zvukový signál.
- Světelný ukazatel vlhkosti zvolí vhodnou barvu odpovídající okolní úrovni vlhkosti.
- Zvlhčovač běží v automatickém režimu a na displeji se zobrazuje aktuální úroveň vlhkosti.



- 3 Stiskněte opět tlačítko napájení a zvlhčovač vypněte.

Poznámka: Pokud zvlhčovač zůstane po vypnutí připojený k elektrické síti, po dalším zapnutí budou načtena předešlá nastavení.



Změna nastavení režimu

Stisknutím tlačítka přepínání režimů můžete zvolit **automatický režim**, **režim spánku**, **střední režim** nebo **režim s vysokou rychlostí**.

Automatický režim (Ⓐ): Zvlhčovač automaticky přizpůsobí rychlost ventilátoru podle vlhkosti okolního vzduchu.



Režim spánku (☾): Zvlhčovač pracuje při nízké rychlosti v tichosti. Po 3 sekundách obrazovka zhasne.



Střední režim (Ⓞ): Zvlhčovač pracuje na střední rychlost.



Režim s vysokou rychlostí (Ⓞ+): Zvlhčovač pracuje na nejvyšší rychlost.



Nastavení úrovně vlhkosti

Poznámka:

Výchozí úroveň vlhkosti je 50 % RV.

Zvlhčovač se automaticky přepne do automatického režimu, když nastavíte cílovou úroveň vlhkosti v jiných režimech.

Úroveň vlhkosti můžete nastavit stisknutím tlačítka nastavení vlhkosti a vybrat si z 30 %, 40 %, 50 %, 60 % nebo 70 %. Další možnosti jsou k dispozici v aplikaci Air+.



Používání funkce světla

Stisknutím tlačítka můžete zapnout světelný ukazatel vlhkosti či okolní osvětlení nebo vypnout veškeré osvětlení a ovládací panel.

- Zvlhčovač ve výchozím nastavení zapne světelný ukazatel vlhkosti.

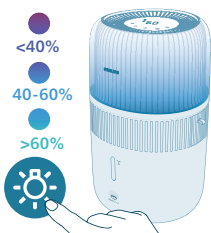

- Stisknutím tlačítka funkce světla můžete přepnout na režim okolního světla. Přizpůsobte si jas a barvu v aplikaci Air+.

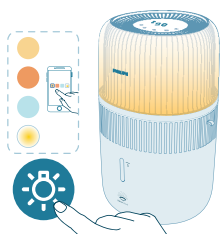

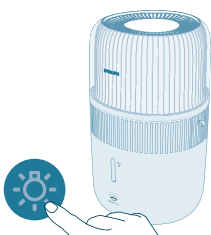

Stisknutím tlačítka světla vypnete veškeré osvětlení a ovládací panel. Stisknutím libovolného tlačítka panel nejprve probudíte a dalším stisknutím tlačítka světla nastavíte požadovaný režim osvětlení během 3 sekund.





Nastavení dětské pojistky



- 1 Stisknutím tlačítka  na 3 sekundy aktivujete dětskou pojistku.
 - Na displeji se zobrazí .



- 2 Opětovným stisknutím a podržením tlačítka  na 3 sekundy dětskou pojistku deaktivujete.
 - Na obrazovce se přestane zobrazovat .

Nastavení časovače



Opakovaným stisknutím tlačítka časovače si můžete vybrat z 1, 2, 4, 8 nebo 12 hodin. Po uplynutí časovače se zvlhčovač automaticky vypne.

Čištění a údržba

Poznámka:

Před čištěním přístroj vždy odpojte ze sítě.

Nikdy přístroj nesmíte ponořit do vody nebo do jiné tekutiny.

Vodu do přístroje nenalévejte prostřednictvím vstupů a výstupů vzduchu.

K čištění žádné části přístroje nikdy nepoužívejte abrazivní, agresivní nebo hořlavé čisticí prostředky, jako je například bělidlo nebo alkohol.

Čištění tělesa zvlhčovače

Tělo zvlhčovače pravidelně čistěte zevnitř i zvenku, aby se na něm neusazoval prach.

- 1 Suchým měkkým hadříkem otřete prach z tělesa zvlhčovače.
- 2 Vstup a výstup vzduchu vyčistěte suchým měkkým hadříkem.

Čištění nádržky na vodu

- 1 Nádržku na vodu čistěte každý týden, aby zůstala hygienicky čistá.
- 2 Vyjměte zvlhčovací filtr.
- 3 Do vody v nádržce přidejte jemný kapalný prostředek na nádobí smíchaný s vodou.
- 4 Vnitřní povrch nádržky na vodu čistěte čistým měkkým hadříkem.
- 5 Nádržku na vodu vylijte do odpadu.
- 6 Vložte zvlhčovací filtr zpět do nádržky na vodu.

Čištění zvlhčovacího filtru

Zvlhčovací filtr čistěte každý týden, aby zůstal hygienicky čistý.

- 1 Vypněte zařízení a odpojte jej ze zásuvky.

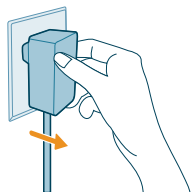

- 2 Sejměte horní jednotku z nádržky na vodu.

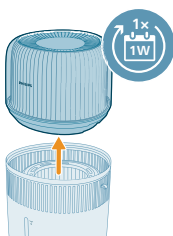

- 3 Vyjměte zvlhčovací filtr z nádržky na vodu.

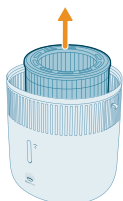

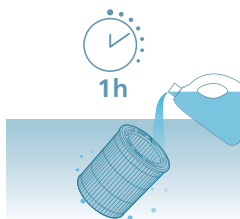

- 4** Zvlhčovací filtr ponořte na jednu hodinu do čistícího prostředku (např. zředěného roztoku kyseliny citrónové).

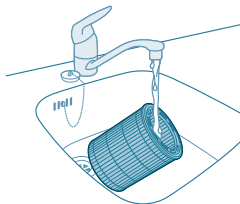

- 5** Propláchněte zvlhčovací filtr pod pomalu tekoucí vodou z kohoutku. Filtr při čištění nemačkejte ani neždímejte.
6 Nechte ze zvlhčovacího filtru odkapat přebytečnou vodu.

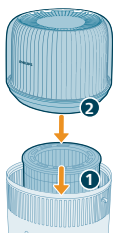

- 7** Vložte zvlhčovací filtr zpět do nádržky na vodu. Umístěte horní jednotku zpět na nádržku na vodu.

Čištění aroma polštářku a boxu

Pro účinnou aromaterapii je třeba vždy před použitím nové směsi esenciálních olejů vyčistit aroma polštářek. Nemíchejte směsi esenciálních olejů.

- 1** Vyměňte aroma box tak, že jej zatlačíte dovnitř a poté vytáhnete.

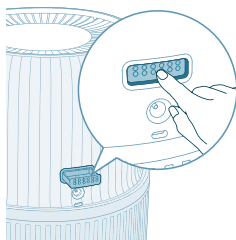

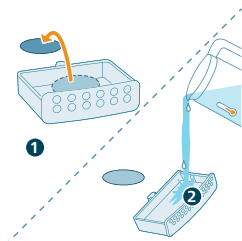

2 Vyjměte aroma polštářek a opláchněte polštářek i box pod teplou tekoucí vodou.

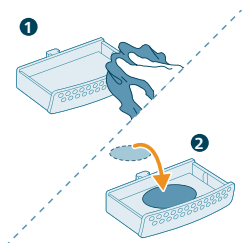

3 Osušte čistým hadříkem a vložte polštářek zpět do aroma boxu.

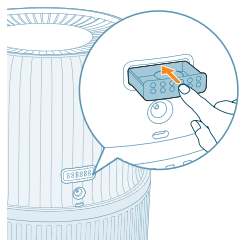

4 Vložte aroma box zpět do zvlhčovače vzduchu.

Poznámka: Do aroma polštářku ani do boxu nelijte tekuté čisticí nebo mycí prostředky.

Výměna filtru

Poznámka:

Používejte pouze originální zvlhčovací filtr Philips FY5030.

Před výměnou zvlhčovacího filtru zvlhčovač vždy odpojte z elektrické sítě.

Vyměňte zvlhčovací filtr, když se rozsvítí ukazatel .

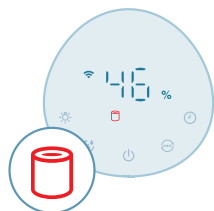

- 1 Vypněte zařízení a odpojte jej ze zásuvky.

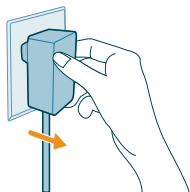

- 2 Sejměte horní jednotku z nádržky na vodu. Vyměňte zvlhčovací filtr z nádržky na vodu.

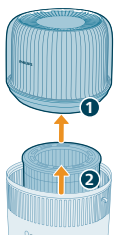

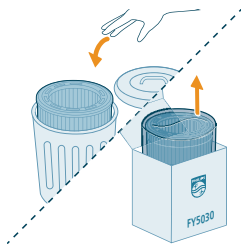

- 3 Sejměte z nového filtru obalový materiál. Použitý filtr vyhodďte.

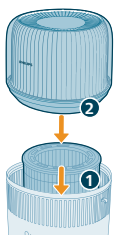

- 4 Vložte zvlhčovací filtr zpět do nádržky na vodu. Umístěte horní jednotku zpět na nádržku na vodu.



- 5 Stisknutím tlačítek  a  a jejich podržením na 3 sekundy vyresetujete počítadlo životnosti filtru.
 - Po úspěšném resetování zmizí z obrazovky upozornění na výměnu filtru.

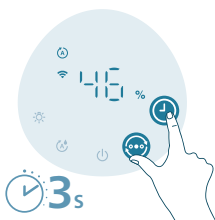

Výměna aroma polštářku

Pokud se aroma polštářek po opakovaném mytí zdeformuje nebo poškodí, může být nutná jeho výměna. Chcete-li zachovat výkon zvlhčovače vzduchu, používejte pouze oficiální aroma polštářky Philips.

Uskladnění

- 1 Vypněte zvlhčovač a odpojte jej ze síťové zásuvky.
- 2 Vyčistěte zvlhčovač (viz kapitola „Čištění a údržba“).
- 3 Před uskladněním nechte všechny součásti zcela vyschnout.
- 4 Zvlhčovač skladujte na chladném a suchém místě.



Řešení problémů

V této kapitole najdete nejběžnější problémy, s nimiž se můžete u přístroje setkat. Pokud vám uvedené informace nepomohou váš problém vyřešit, kontaktujte středisko péče o zákazníky ve své zemi.

Problém	Možné řešení
Zvlhčovač nefunguje.	Zkontrolujte, zda je zvlhčovač připojen k napájení.
	Zkontrolujte, zda je nádržka na vodu naplněná a horní jednotka je na nádržku správně nasazená.
Nedochází ke zvlhčování vzduchu.	Zkontrolujte, zda je nádržka na vodu naplněná a horní jednotka je na nádržku správně nasazená.
	Možná bylo dosaženo vaší cílové míry vlhkosti.
Nevidím, že by se úroveň vlhkosti měnila.	Vaše místnost může být příliš silně větraná. Zavřete dveře a okna.
	Zkontrolujte, zda jste sestavili zvlhčovací filtr.
	Vaše místnost je příliš velká. Tento zvlhčovač je vhodný pro místnost o velikosti $\leq 56 \text{ m}^2$.
	Nastavte úroveň oparu na vyšší hodnotu.
	V případě použití v suchém prostředí bude produkována vlhkost absorbována okolními objekty, jako jsou stěny a nábytek, což prodlouží dobu zvlhčování.
	Zvlhčovací filtr je špinavý. Propláchněte anebo odstraňte vodní kámen ze zvlhčovacího filtru (viz kapitola „Čištění zvlhčovacího filtru“).
Zvlhčovač se zastaví, i když pocitově vnímám sucho.	Nádržka na vodu je prázdná, doplňte vodu.
	Úroveň vlhkosti v okolí výrobku byla dosažena na cílové nastavení v automatickém režimu. Automaticky se restartuje, jakmile je úroveň vlhkosti nižší než cílové nastavení.

Naše zařízení přestane pracovat, když je úroveň vlhkosti v okolí výrobku vyšší než 70 %, protože to může vést k růstu rozmanitých plísní.

Na zvlhčovacím filtru jsou jakési bílé nánosy.	Bílým nánosům se říká vodní kámen a skládají se z minerálů obsažených ve vodě. Vodní kámen na zvlhčovacím filtru ovlivňuje zvlhčovací výkon, nepoškozuje ale vaše zdraví. Řiďte se pokyny k čištění v uživatelské příručce.
Nádržka na vodu netěsní.	Ujistěte se, že zvlhčovač není přeplněn vodou. Po každém čištění nebo po vyjmutí horní jednotky nebo nádržky na vodu za účelem doplnění se ujistěte, že je zvlhčovač dobře sestaven/připojen. Ujistěte se, že je nádržka na vodu správně usazená. Jestliže problém přetrvává, obraťte se na středisko péče o zákazníky ve vaší zemi.
Filtr po nějaké době změnil barvu.	Nánosy představují u materiálu, ze kterého je filtr vyrobený, přirozený efekt a nemají žádný vliv na výkon zvlhčování. Abyste zvlhčovací filtr zbavili vodního kamene, pravidelně ho čistěte a každých 6 měsíců ho vyměňte.
Ukazatel doplnění vody se někdy rozsvítí, i když ještě zbývá nějaká voda.	Ujistěte se, že filtr s logem směřuje nahoru. Když se rozsvítí ukazatel, může ještě zbývat trochu vody, takže můžete vodu včas doplnit.
Ze zvlhčovače vychází nepříjemný zápach.	Při několika prvních použití může zvlhčovač vzduchu vydávat zápach plasty. Jde o normální jev a během několika dnů zápach zcela vymizí. Vyčistěte filtr a nádržku na vodu (viz kapitola „Čištění a údržba“).
Funkce aroma nefunguje dobře (příliš slabě nebo silně).	Použijte správné 2–3 kapky esenciálního oleje. Různé esenciální oleje mohou mít různou vnímanou intenzitu. Chvilí trvá, než se vůně odpaří do celé místnosti.
Z výstupu vzduchu nevychází žádný vzduch.	Zapojte zástrčku zvlhčovače do síťové zásuvky a zapněte zvlhčovač.
Ze zvlhčovače nevychází žádný viditelný opar. Funguje?	Když je opar velmi jemný, není vidět. Tento zvlhčovač využívá technologii zvlhčování NanoCloud, která z oblasti výstupu vypouští zdravý vlhký vzduch a nevytváří vodní opar. Proto opar není vidět.
Zvlhčovač vzduchu funguje, i když v něm není voda.	Zvlhčovač ve výchozím nastavení zapne funkci automatického vysoušení knotu, aby se urychlilo vysoušení filtru po použití, podpořila se hygienická údržba a prodloužila se životnost filtru. Tuto funkci můžete vypnout v aplikaci Air+.

Pokud se zvlhčovač dlouhou dobu nepoužívá, jak jej skladovat a znovu použít?	Pokud se zvlhčovač delší dobu nepoužívá, mohou na filtrech růst bakterie a plísně. Při skladování a opětovném použití postupujte podle níže uvedených pokynů.
	Před uskladněním důkladně vyčistěte nádržku na vodu a vysušte zvlhčovací filtr.
	Než začnete zvlhčovač znovu používat, zkontrolujte filtr. Pokud je filtr velmi špinavý a jsou na něm tmavé skvrny, vyměňte ho (viz kapitola „Výměna filtru“ v uživatelské příručce).
Přístroj stále upozorňuje, že je potřeba vyměnit filtr, i když už jsem to udělal.	Možná jste neprovedli resetování počítadla životnosti filtru. Zapněte přístroj. Současně stiskněte a na 3 sekundy podržte tlačítka  a  .
Nastavení Wi-Fi není úspěšné.	Ujistěte se, že je váš chytrý telefon připojen k 2,4GHz (domácí) síti Wi-Fi namísto 5GHz sítě Wi-Fi nebo veřejné sítě Wi-Fi. Pro úspěšné spárování doporučujeme před zahájením procesu párování vypnout mobilní data.
	Ujistěte se, že jsou povolena následující oprávnění: „Poloha“, „Úložiště“, „Bluetooth“ a „Místní síť“ ve vašem chytrém telefonu. Po úspěšném nastavení sítě Wi-Fi můžete nastavení oprávnění libovolně změnit.
	Zkontrolujte, zda jste zadali správné heslo sítě Wi-Fi. Heslo rozlišuje velká a malá písmena a má limit 63 znaků. Speciální symboly nejsou akceptovány.
	Zkontrolujte, zda je název vaší domácí sítě Wi-Fi správný. V názvu sítě se rozlišují malá a velká písmena.
	Pokud na chytrém telefonu používáte síť VPN, před zahájením procesu párování ji vypněte.
	Pokud je na vašem směrovači nastaven seznam povolených zařízení, který blokuje párování, deaktivujte jej, abyste zajistili úspěšné připojení.
	Ujistěte se, že se přístroj i chytrý telefon nacházejí ve vzdálenosti do 10 metrů od směrovače.
	Zkontrolujte, zda byla aplikace aktualizována na nejnovější verzi.
	Chcete-li zajistit silné připojení k síti Wi-Fi, neumísťte přístroj do blízkosti jiných elektronických zařízení, zdrojů jasného světla nebo stanic se signálem, které mohou způsobovat rušení. Pokud se vyskytnou problémy s připojením, přemístěte přístroj mimo tyto zdroje a zkuste jej znovu připojit k síti Wi-Fi.
	V nápovědě v aplikaci najdete podrobné a aktuální tipy k odstraňování problémů.

Záruka a podpora

Společnost Versuni poskytuje na tento produkt po zakoupení dvouletou záruku. Tato záruka se nevztahuje na závady vzniklé v důsledku nesprávného použití nebo špatné údržby. Naše záruka nemá vliv na vaše zákonná práva spotřebitele. Potřebujete-li další informace nebo uplatnit záruku, navštivte náš web www.philips.com/support.

Objednání dílů nebo doplňků

Pokud musíte vyměnit některý díl nebo chcete zakoupit další díl, obraťte se na prodejce společnosti Philips nebo navštivte stránky www.philips.com/support. Máte-li se získáním dílů potíže, obraťte se prosím na Středisko péče o zákazníky společnosti Philips ve své zemi.

Vigtigt

Læs denne brochure med vigtige oplysninger omhyggeligt igennem, inden apparatet tages i brug, og gem den til eventuel senere brug.

For at sikre den bedste ydeevne skal du sørge for, at firmwaren til dit apparat er opgraderet til den nyeste version. Du kan foretage denne opgradering i Air+-appen.

Fare

- Sprøjt ikke brændbare materialer som f.eks. insektgift eller parfume omkring apparatet.
- Undlad at rengøre apparatet med vand, andre væsker eller (brandbart) rengøringsmiddel for at undgå elektrisk stød og/eller brandfare.
- Vandet i vandbeholderen er ikke egnet til drikkevand. Drik ikke dette vand, og anvend det ikke til dyrefoder eller til at vande planter. Når du tømmer vandbeholderen, så hæld vandet ud i vasken.

Advarsel

- Vær opmærksom på, at høj luftfugtighed kan fremme væksten af biologiske organismer i miljøet.
- Lad ikke området omkring luftfugteren blive fugtigt eller vådt. Hvis der forekommer fugt, skal du skrue ned for luftfugterens fugtudledning. Hvis fugtudledningen ikke kan skrues ned, skal du bruge luftfugteren periodisk. Lad ikke absorberende materialer, som f.eks. tæpper, forhæng, gardiner eller duge, blive fugtige.
- Efterlad aldrig vand i beholderen, når apparatet ikke er i brug.
- Tøm og rengør luftfugteren før opbevaring. Rengør luftfugteren før næste brug.
- Kontroller, om den angivne netspænding på apparatet svarer til den lokale netspænding, før du slutter strøm til apparatet.
- Hvis netledningen beskadiges, må den kun udskiftes af Philips, et autoriseret Philips-serviceværksted eller en tilsvarende kvalificeret fagmand for at undgå enhver risiko.
- Brug aldrig apparatet, hvis netstik, netledning eller selve apparatet er beskadiget.
- Dette apparat kan bruges af børn fra 8 år og opefter og af personer med reducerede fysiske, sensoriske eller mentale evner eller manglende erfaring og viden, hvis de er blevet instrueret i sikker brug af apparatet og forstår de medfølgende risici. Lad ikke børn lege med apparatet. Rengøring og vedligeholdelse må ikke foretages af børn uden opsyn.
- Stik aldrig fingre eller genstande ind i luftudtaget eller -indtaget for at undgå fysiske skader eller funktionsfejl af apparatet.
- Sørg for, at fremmedlegemer ikke falder ind i apparatet gennem luftudgangen.
- Standard Wi-Fi-grænseflade baseret på 802.11b/g/n/ax ved 2,4 GHz med en maksimal udgangseffekt på 64 mW EIRP.
- Bluetooth version 5.2 (LE) ved en frekvens på 2,4 GHz med RF-udgang mindre end 10 mW EIRP.

Forsigtig

- Apparatet må kun bruges med den strømforsyningsenhed, der fulgte med apparatet.
- Apparatet er kun beregnet til husholdningsbrug under normale driftsforhold.
- Anbring og brug altid apparatet på et stabilt, fladt og vandret underlag.
- Bloker ikke luftindtag og luftudtag.
- Placer ikke noget oven på apparatet, og sid eller stå ikke på apparatet.
- Brug kun det originale filter fra Philips, der er særligt beregnet til dette apparat. Anvend ikke et andet filter.
- Fyld ikke vand gennem luftudtagene oven på apparatet.
- Fyld kun vandtanken med koldt vand fra vandhanen. Brug ikke grundvand eller varmt vand.
- Kom aldrig andet end vand i vandtanken. Tilsæt ikke æteriske olier eller kemiske stoffer i vandet. Brug kun vand (vand fra hanen, rensed vand, mineralvand, enhver slags vand på flaske).
- Undgå at støde mod apparatet (særligt luftindtag og -udtag) med hårde genstande.
- Brug ikke apparatet i nærheden af gasapparater, varmeapparater eller brændeovne/kaminer.
- Placer ikke apparatet direkte under et klimaanlæg for at forhindre, at der drypper kondensvand på apparatet.
- Brug ikke apparatet, når du har anvendt et indendørs, rygende insektmiddel, eller på steder med olierester, brændende røgelse eller kemiske dampe.
- Brug ikke apparatet i våde omgivelser eller ved høje rumtemperaturer, f.eks. badeværelse, toilet eller køkken, eller i et rum med store temperaturudsving.
- Tag altid stikket ud af stikkontakten, hvis du vil flytte eller rengøre apparatet, fylde vandtanken, udskifte filteret eller udføre vedligeholdelse.
- Vask ikke filteret i en vaskemaskine eller opvaskemaskine. Dette vil deformere filteret.
- Når apparatet ikke har været i brug i længere tid, kan der opstå bakterier og skimmel på filterne. Rengør vandtanken, og tør befugtningsfilteret. Kontrollér filteret, inden du begynder at bruge apparatet igen. Hvis filteret er meget snavset med mørke pletter, skal det udskiftes.
- Æteriske olier følger ikke med produktet. Køb og brug om nødvendigt æteriske olier.
- Sørg for, at produktet er frakoblet strøm, før du tilføjer æteriske olier i aromaæskan.
- Tilsæt ikke andre brugstoffer end æteriske olier til aromaboksen.
- Læs og følg sikkerhedsinstruktionerne for den æteriske olie omhyggeligt, før du bruger den.
- Kontroller oplysningerne om ingredienserne i den æteriske olie i forhold til dine kendte allergier, og undlad at bruge den, hvis den indeholder allergener.
- Spørg lægen og følg lægens anbefalinger, før du bruger den æteriske olie til spædbørn, gravide eller kvinder i ammeperioden, eller hvis du har åndedrætsproblemer
- Ved irritation eller ubehag under brug af den æteriske olie skal du stoppe med at bruge den.

Elektromagnetiske felter (EMF)

Dette apparat overholder gældende standarder og regler angående eksponering for elektromagnetiske felter.

Genbrug



Dette symbol betyder, at dette produkt ikke må bortskaffes sammen med almindeligt husholdningsaffald (2012/19/EU).

Følg dit lands regler for særskilt indsamling af elektriske og elektroniske produkter. Korrekt bortskaffelse er med til at forhindre negativ påvirkning af miljøet og menneskers helbred.

Forenklet EU-overensstemmelseserklæring

DAP B.V. erklærer herved, at radioudstyret af typen HU5710 overholder direktivet 2014/53/EU. Den komplette tekst i EU-overensstemmelseserklæringen er tilgængelig på følgende internetadresse: www.philips.com.

Din luftfugter

Produktoversigt

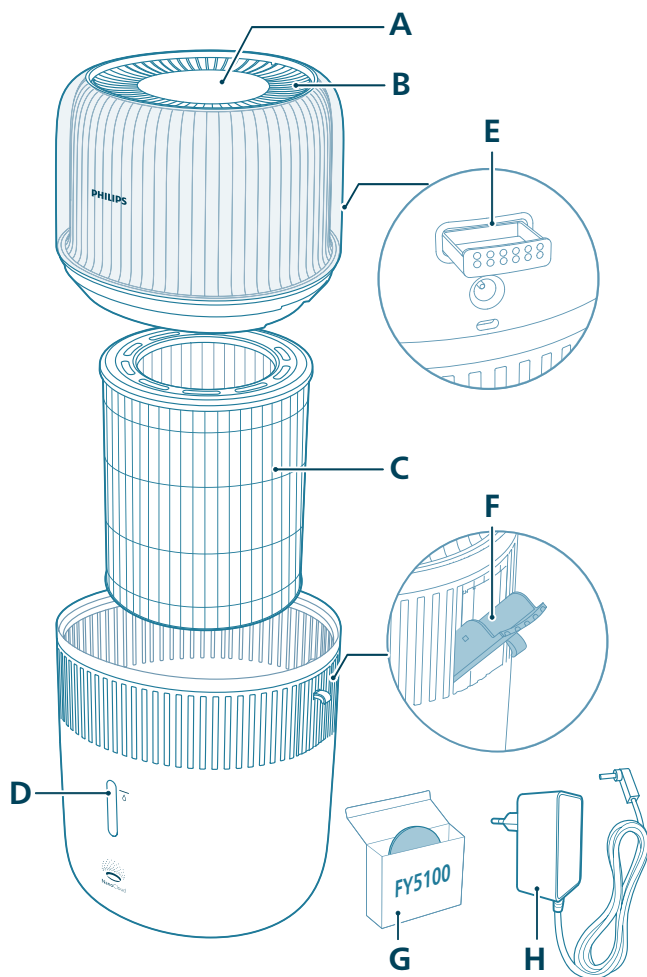

A Kontrolpanel

B Luftudtag

C Befugtningsfilter (FY5030)

D Vandstandsrudd

E Aromaboks

F Sideindløb til vandpåfyldning

G Aromapuder (FY5100)

H Adapter (KA12H-1201000EU)

Oversigt over knapper

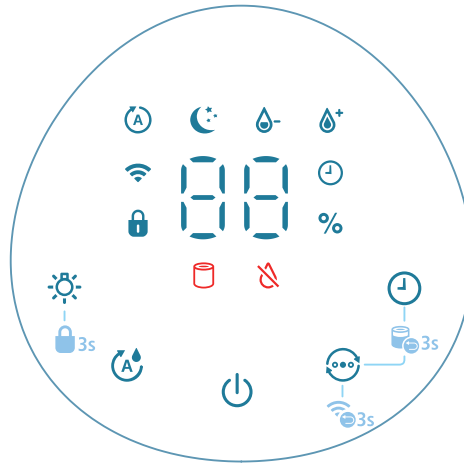

Betjeningsknapper:

	Til/fra		Knap til lysfunktion
	Knap til indstilling af luftfugtighed		Tilstandsknap
	Timer-knap		

Tryk på knappen eller knapperne i 3 sekunder:

	Børnesikring		Nulstilling af filter
	Nulstilling af Wi-Fi		

Skærmpanel:

	Automatisk tilstand		Søvntilstand
	Wi-Fi-indikator		Børnesikringsindikator
	Timerindikator		Medium tilstand
	Høj tilstand		Advarsel for udskiftning af filter
	Indikator for påfyldning af vand		

Kom godt i gang

Montering af filteret

Fjern al filterets emballage før brug.

Bemærk: Kontrollér, at stikket til luftfugteren er taget ud af stikkontakten, før filteret monteres.

- 1 Fjern luftfugterens øverste enhed.

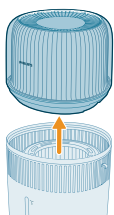

- 2 Træk filteret ud af apparatet.

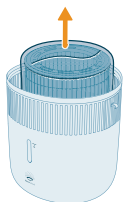

- 3 Fjern alt emballagemateriale fra filteret.

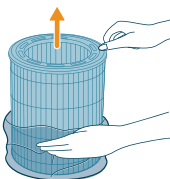

- 4 Sæt filteret tilbage i apparatet, og sørg for, at siden med logoet vender opad.

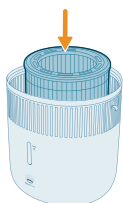

- 5 Sæt den øverste enhed på vandbeholderen.

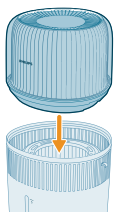

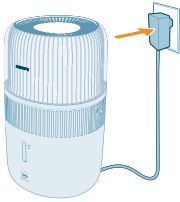

6 Tilslut adapteren til stikkontakten.

Sådan bruges aromafunktionen

Bemærk:

Æteriske olier følger ikke med produktet. Køb og anvend de foreskrevne æteriske olier, hvis de ønskes.

Læs brugervejledningen til æteriske olier omhyggeligt, før aromafunktionen anvendes.

Sørg for, at produktet er frakoblet strøm, før du tilføjer æteriske olier i aromaesken.

Anvend ikke andre stoffer end æteriske olier.

Læs og følg sikkerhedsinstruktionerne for den æteriske olie omhyggeligt, før du bruger den.

Kontroller oplysningerne om ingredienserne i den æteriske olie i forhold til dine kendte allergier, og undlad at bruge den, hvis den indeholder allergener.

Indhent og følg din læges anbefalinger, før den æteriske olie bruges til spædbørn, gravide eller kvinder, der ammer, eller hvis du har åndedrætsproblemer.

Hvis bliver utilpas, oplever irritation eller ubehag under brug af den æteriske olie, skal du stoppe med at bruge den.

Brug ikke aromafunktionen til æteriske olier, når spædbørn, gravide eller ammende er tilstede.

Tilsæt kun æteriske olier direkte til aromapuden. Tilsæt ikke æteriske olier til andre dele, da delene ellers vil blive beskadiget af olien.

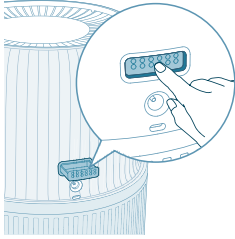

1 Tryk på aromaboksen for automatisk at skubbe den ud.

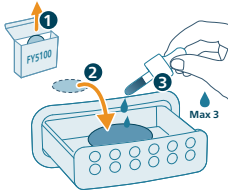

2 Hæld 2-3 dråber æteriske olier i den medfølgende aromapude.

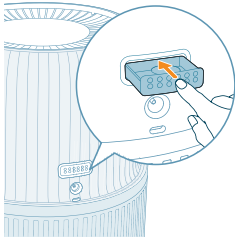

3 Skub aromaboksen tilbage i apparatet.

Om Wi-Fi-indikator

Wi-Fi-ikonets status

Blinker orange

Konstant orange

Blinker hvidt

Konstant hvid

Fra

Wi-Fi-forbindelsesstatus

Opretter forbindelse til smartphonen

Tilsluttet smartphonen

Forbinder til serveren

Tilsluttet til serveren

Wi-Fi-funktionen er deaktiveret, eller enhedens lys er slukket

Wi-Fi-forbindelse

Opsætning af Wi-Fi-forbindelsen første gang



1 Download og installer appen Philips "Air+" fra App Store eller Google Play.



2 Sæt stikket til luftfugteren i stikkontakten, og tryk på tænd/sluk-knappen for at tænde for luftfugteren.

- Wi-Fi-indikatoren blinker orange den første gang.



3 Kontrollér, at din smartphone eller tablet har oprettet forbindelse til dit Wi-Fi-netværk.

Bemærk:

Aktivér Bluetooth på din smartphone for at sikre problemfri parring.

Sørg for, at din smartphone er tilsluttet et 2,4 GHz Wi-Fi-netværk (privat) i stedet for et 5 GHz Wi-Fi-netværk eller offentligt Wi-Fi-netværk. Vi anbefaler, at du deaktiverer mobildata, før du starter parningsprocessen.



4 Start Philips **Air+**-appen, og klik på "**Tilføj en enhed**", eller tryk på knappen "+" på skærmen. Følg instruktionerne på skærmen for at slutte luftrenseren til dit netværk.

- Efter en vellykket forbindelse lyser Wi-Fi-indikatoren konstant hvidt.

Bemærk:

Denne vejledning gælder kun, når luftfugteren sættes op første gang. Hvis netværket er ændret, skal opsætningen udføres igen.

Hvis du vil tilslutte mere end én luftfugter til din smartphone eller tablet, kan du tilføje luftfugteren i appen på yderligere smartphones uden at nulstille Wi-Fi-forbindelsen på enheden.

Sørg for, at afstanden mellem din smartphone eller tablet og luftfugteren er mindre end 10 m uden forhindringer.

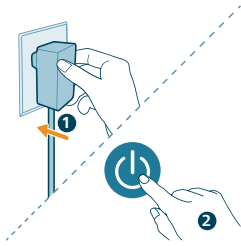

Nulstil Wi-Fi-forbindelsen

1 Sæt stikket til luftfugteren i stikkontakten, og tryk på for at tænde luftfugteren.

2 Tryk på -knappen samtidig i 3 sekunder, indtil du hører en biplyd.

- Luftfugteren skifter til parringstilstand.
- Wi-Fi-indikatoren blinker orange.

3 Følg trin 3-4 i afsnittet "Opsætning af Wi-Fi-forbindelsen første gang".

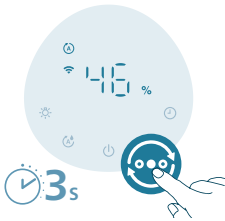

Sådan bruges luftfugteren

Sådan fortolkes luftfugtighedsindikatoren

Relativ luftfugtighed repræsenterer mængden af vanddamp i atmosfæren.

Befugtningsindikatoren har fire statusniveauer:

Befugtningsindikatoren har tre farver:

- <40%
- 40-60%
- >60%



Befugtningsindikatorens farve	Aktuel luftfugtighed	Hvad betyder det?
Lilla	<40 %	Tør
Blå	40-60 %	Behagelig luftfugtighed
Grøn	>60 %	For høj luftfugtighed

Bemærk: Standardmålet for luftfugtighed er 50 % relativ luftfugtighed. Du kan indstille den ønskede målfugtighed ved at trykke på indstillingsknappen.

Vandstand

Når der ikke er vand nok i vandbeholderen, er -indikatoren tændt, og luftfugteren starter automatisk QuickDry-tilstand. I denne periode kan befugtningmængden falde, indtil du genopfylder vandbeholderen.

Automatisk QuickDry-tilstand

Luftfugteren vil som standard aktivere automatisk rondeltørring, når -indikatoren er tændt for at fremskynde filtertørring efter brug, fremme hygiejnisk vedligeholdelse og forlænge filterets levetid. Tørringen kan tage op til 4 timer, afhængigt af forholdene i rummet. Du kan slå denne funktion fra i Air+-appen.

Manuel QuickDry-tilstand

Du kan bruge denne indstilling til at fremskynde tørringen af filteret, før du opbevarer det. Du skal først tømme vandbeholderen, før du starter denne funktion. Du kan kun bruge denne funktion i Air+-appen.

Genopfyldning af vand

Bemærk:

Ved påfyldning af vand må den maksimale vandstand ikke overstiges, for ellers siver vandet ud af luftindtag.

Ryst ikke vandbeholderen, når den flyttes, for ellers siver vandet ud af luftindtag.

Fyld ikke vand gennem luftudtagene oven på luftfugteren.

Der er to metoder til genopfyldning af vand: Direkte påfyldning af vand eller påfyldning af vand gennem sideindløbet til vandpåfyldning.

- Direkte påfyldning af vand ved hjælp af en vandhane

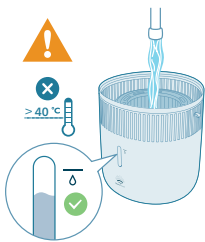

- Påfyldning af vand gennem sideindløbet til vandpåfyldning

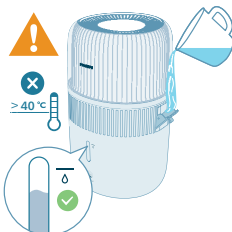

Sådan tændes og slukkes apparatet

Bemærk:

Optimal befugtning opnås ved at lukke døre og vinduer.

Hold gardiner på afstand af luftindtag eller luftudtag.

1 Sæt luftfugterens adapter i stikkontakten.

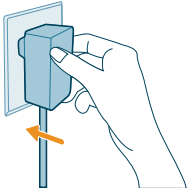

2 Tryk på tænd/sluk-knappen for at tænde for luftfugteren.

- Luftfugteren bipper.
- Fugtighedsindikatoren vælger den farve, der passer til det omgivende fugtighedsniveau.
- Luftfugteren kører i automatisk tilstand med det aktuelle luftfugtighedsniveau vist på skærmen.



3 Tryk på tænd/sluk-knappen igen for at slukke for luftfugteren.

Bemærk: Hvis luftfugteren stadig er sluttet til stikkontakten efter slukning, vil den køre med de tidligere indstillinger, når den tændes igen.

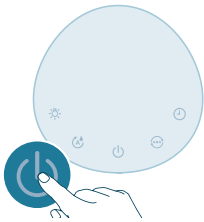

Ændring af tilstandsindstillingen

Du kan vælge **Automatisk tilstand**, **Søvntilstand**, **Medium tilstand** eller **Høj tilstand** ved at trykke på knappen til skift af tilstand.

Automatisk tilstand (☼): Luftfugteren justerer automatisk blæserens hastighed i forhold til den omgivende luftfugtighed.





Søvn tilstand (☾): Luftfugteren kører støjsvagt ved lav hastighed. Skærmlyset slukkes efter 3 sekunder.

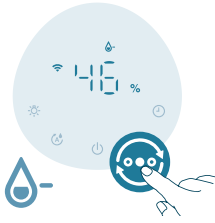

Medium tilstand (⊕): Luftfugteren kører med medium hastighed.

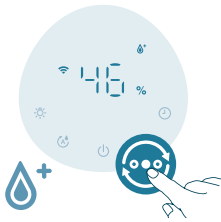

Høj tilstand (⊕⁺): Luftfugteren kører med den højeste hastighed.

Indstilling af luftfugtighedsniveau

Bemærk:

Standardniveauet for luftfugtighed er 50 % relativ luftfugtighed.

Luftfugteren skifter automatisk til Automatisk tilstand, når du indstiller målfugtighedsniveauet i andre tilstande.

Du kan justere luftfugtighedsniveauet ved at trykke på knappen til indstilling af luftfugtighed for at vælge mellem 30 %, 40 %, 50 %, 60 % eller 70 %. Der findes flere muligheder i Air+-appen.



Sådan bruges lysfunktionen

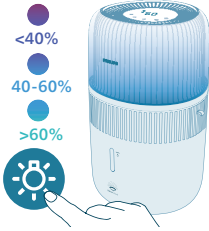

Du kan trykke på knappen for at tænde for luftfugtighedslyset, omgivende lys eller slukke for alt lys og kontrolpanelet.

- Luftfugteren tænder som standard luftfugtighedslyset.



- Du kan trykke på lysfunktionsknappen for at skifte til omgivende lys. Tilpas lysstyrken og farven i Air+-appen.

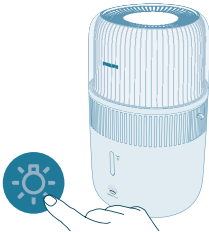

Du kan trykke på lysknappen for at slukke alt lys og kontrolpanelet. Tryk på en vilkårlig knap for at aktivere panelet først, og tryk på lysknappen igen i 3 sekunder for at indstille den ønskede lystilstand.

Indstilling af børnesikring



1 Tryk på knappen  i 3 sekunder for at aktivere børnesikringen.

-  vises på skærmen.



- 2 Tryk på knappen ☀ i 3 sekunder igen for at deaktivere børnesikringen.
 - 🔒 forsvinder fra skærmen.

Indstilling af timer



Tryk gentagne gange på timer-knappen for at vælge mellem 1, 2, 4, 8 eller 12 timer. Når timeren udløber, stopper eller starter luftfugteren automatisk.

Rengøring og vedligeholdelse

Bemærk:

Tag altid stikket ud af stikkontakten, inden apparatet rengøres.

Apparatet må aldrig kommes ned i vand eller anden væske.

Hæld ikke vand gennem luftindtagene og -udtagene.

Anvend aldrig slibende, aggressive eller brændbare rengøringsmidler, f.eks. klor eller sprit, til at rengøre nogen dele af apparatet.

Rengøring af luftfugterens hus

Rengør regelmæssigt luftfugteren indvendigt og udvendigt, så der ikke samler sig støv.

- 1 Tør støvet væk fra luftfugteren med en tør, blød klud.
- 2 Rengør luftindtaget og -udtaget med en tør, blød klud.

Rengøring af vandbeholderen

- 1 Rengør vandbeholderen hver uge for at holde den hygiejnisk.
- 2 Tag befugtningsfilteret ud.
- 3 Tilsæt et mildt opvaskemiddel opløst i vand i vandbeholderen.
- 4 Rengør indersiden af vandbeholderen med en blød, ren klud.

- 5 Tøm vandbeholderen i en håndvask.
- 6 Sæt befugtningsfilteret tilbage i vandbeholderen.

Rengøring af befugtningsfilteret

Rengør befugtningsfilteret hver uge for at holde det hygiejnisk.

- 1 Sluk for apparatet, og tag stikket ud af stikkontakten.

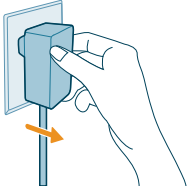

- 2 Fjern den øverste enhed fra vandbeholderen.

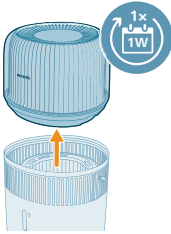

- 3 Tag befugtningsfilteret ud af vandbeholderen.

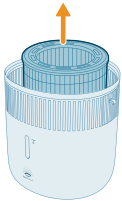

- 4 Læg befugtningsfilteret i rensmiddel (f.eks. fortyndet citronsyreopløsning) i en time.

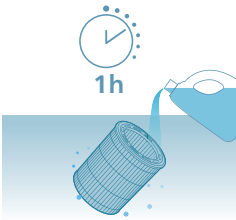

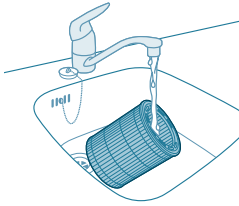

- 5 Skyl befugtningsfilteret under rindende vand fra vandhanen. Klem eller vrid ikke filteret under rengøringen.
- 6 Lad det overskydende vand dryppe af befugtningsfilteret.

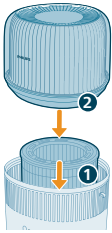

- 7 Sæt befugtningsfilteret tilbage i vandbeholderen. Sæt den øverste enhed på vandbeholderen.

Rengøring af aromapuden og boksen

For at opnå en effektiv aromaterapi skal aromapuden altid rengøres, før du bruger en ny blanding af æteriske olier. Bland ikke forskellige blandinger af æteriske olier.

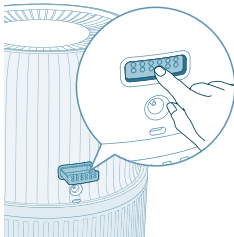

- 1 Fjern aromaboksen ved at trykke den ind og derefter trække den ud.

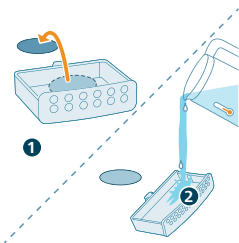

- 2 Fjern aromapuden, og skyl puden og boksen under varmt rindende vand.

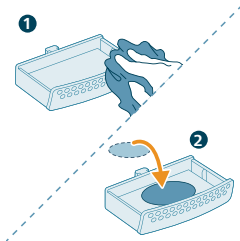

3 Tør med en ren klud, og sæt puden tilbage i aromaboksen.

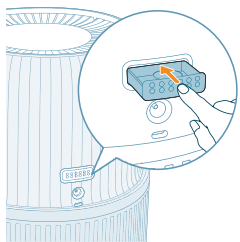

4 Sæt aromaboksen tilbage i luftfugteren

Bemærk: Hæld ikke flydende rengøringsmidler i aromapuden eller boksen.

Udskiftning af filteret

Bemærk:

Brug kun det originale Philips-befugtningsfilter FY5030.

Tag altid stikket ud af stikkontakten, inden du udskifter befugtningsfilteret.

Udskift befugtningsfilteret, når -indikatoren tændes.



1 Sluk for apparatet, og tag stikket ud af stikkontakten.

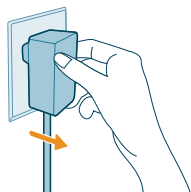

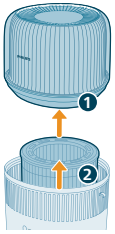

- 2 Fjern den øverste enhed fra vandbeholderen. Tag befugtningsfilteret ud af vandbeholderen.

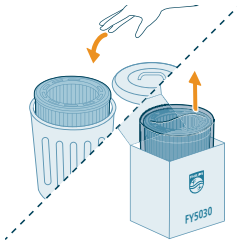

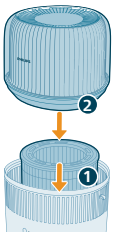

- 3 Fjern emballagematerialet fra det nye filter. Kassér det brugte filter.

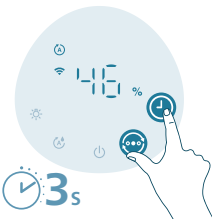

- 4 Sæt befugtningsfilteret tilbage i vandbeholderen. Sæt den øverste enhed på vandbeholderen.



- 5 Tryk på  og  i 3 sekunder for at nulstille filterets levetidstæller.
- Når nulstillingen er gennemført, forsvinder advarslen om udskiftning af filter fra skærmen.

Udskiftning af aromapuden

Hvis aromapuden bliver deformeret eller beskadiget efter gentagen vask, skal den muligvis udskiftes. Brug kun officielle Philips-aromapuder for at opretholde din luftfugters ydeevne.

Opbevaring

- 1 Sluk for luftfugteren, og tag stikket ud af stikkontakten.
- 2 Rengør luftfugteren (se kapitlet "**Rengøring og vedligeholdelse**").
- 3 Lad alle dele lufttørre grundigt, før affugteren stilles væk.

4 Opbevar luftfugteren på et køligt, tørt sted.

Fejlfinding

I dette kapitel beskrives de mest almindelige problemer, der kan opstå med dit apparat. Hvis du ikke kan løse problemet ud fra nedenstående oplysninger, skal du kontakte dit lokale kundecenter.

Problem	Mulig løsning
Luftfugteren virker ikke.	Sørg for, at luftfugteren er tilsluttet strømforsyningen.
	Sørg for, at vandbeholderen er fyldt med vand, og at den øverste enhed sidder korrekt på vandbeholderen.
Der er ingen luftbefugtning.	Sørg for, at vandbeholderen er fyldt med vand, og at den øverste enhed sidder korrekt på vandbeholderen.
	Den kan have nået den ønskede luftfugtighed.
Jeg kan ikke se ændringen i luftfugtighedsniveauet.	Rummet kan have for meget ventilation. Luk døre og vinduer.
	Kontrollér, at du har samlet befugtningsfilteret.
	Rummet er for stort. Denne luftfugter er velegnet til rumstørrelser $\leq 56 \text{ m}^2$.
	Drej fugtudledningsniveauet til en højere indstilling.
	Ved brug i et tørt miljø, absorberes fugten af omgivende objekter som vægge og møbler, hvilket kan forlænge befugtningstiden.
	Befugtningsfilteret er snavset. Skyl og/eller afkalk befugtningsfilteret (se kapitlet "Rengøring af befugtningsfilter").
Luftfugteren stopper, selv når jeg føler mig ret tør.	Vandbeholderen er tom, fyld vand på.
	Fugtighedsniveauet omkring produktet er nået til målindstillingen i automatisk tilstand, og genstarter automatisk, når fugtighedsniveauet er lavere end målindstillingen.
	Vores enhed holder op med at fungere, når luftfugtigheden omkring produktet er højere end 70 %, fordi det kan føre til forskellige typer svampevækst.
Der er nogle hvide aflejringer på befugtningsfilteret.	De hvide aflejringer er kalk, og de består af mineraler fra vandet. Kalk på befugtningsfilteret påvirker effektiviteten af befugtningen, men det er ikke sundhedsskadeligt. Følg rengøringsinstruktionerne i brugervejledningen.
Der løber vand ud af vandbeholderen.	Sørg for, at luftfugteren ikke overfyldes med vand.

	Sørg for, at luftfugteren er samlet/tilsluttet korrekt, hver gang du rengør den, eller når du fjerner den øverste enhed og/eller vandbeholderen for at genopfylde den.
	Sørg for, at vandbeholderen sidder korrekt. Hvis problemet fortsætter, skal du kontakte Philips' kundecenter i dit land.
Filteret misfarves efter et stykke tid.	Aflejringerne er en naturlig følge af filtermaterialet, og de har ikke nogen indflydelse på befugtningen. Rengør befugtningsfilteret jævnlige for at fjerne kalk, og udskift befugtningsfilteret hver sjette måned.
Indikatoren for vandpåfyldning lyser nogle gange, selv om der stadig er vand.	Sørg for, at filteret med logoet vender opad.
	Der kan stadig være lidt vand tilbage, når indikatoren lyser, så du kan nå at genopfylde med vand i tide.
Der kommer en ubehagelig lugt ud af luftfugteren.	De første par gange, du anvender luftrenseren, afgiver den muligvis en lugt af plastik. Det er normalt, og vil forsvinde helt i løbet af nogle få dage.
	Rengør filteret og vandbeholderen (se kapitlet "Rengøring og vedligeholdelse")
Min aromafunktion fungerer ikke godt (for svag eller stærk).	Brug de korrekte 2-3 dråber æterisk olie.
	Forskellige æteriske olier kan opfattes som havende forskellig intensitet.
	Det tager lidt tid at fordampe lugten til hele rummet.
Der kommer ingen luft ud af luftudtaget.	Sæt luftfugterens stik i stikkontakten, og tænd for den.
Jeg kan ikke se tågen komme ud af luftfugteren. Virker det?	Når tåge er meget fin, er den usynlig. Denne luftfugter indeholder NanoCloud-befugtningsteknologi, der producerer sund, fugtig luft uden at danne vandtåge. Derfor kan du ikke se tågen.
Luftfugteren arbejder hele tiden, selv om den er løbet tør for vand.	Luftfugteren vil som standard aktivere automatisk rondeltørring for at fremskynde filtertørring efter brug, fremme hygiejnisk vedligeholdelse og forlænge filterets levetid. Du kan slå denne funktion fra i Air+-appen.
Hvis luftfugteren ikke bruges i længere tid. Hvordan opbevares den og tages i brug igen?	Når luftfugteren ikke bruges i lang tid, kan bakterier og skimmel vokse på filtrene. Følg nedenstående trin for opbevaring og fornyet brug.
	Rengør vandbeholderen grundigt, og tør befugtningsfilteret inden opbevaring.
	Kontrollér filteret, inden du begynder at bruge luftfugteren igen. Hvis filteret er meget snavset med mørke pletter, skal det udskiftes (se kapitlet "Udskiftning af filteret" i brugervejledningen).

Apparatet viser stadig, at jeg skal udskifte filteret, men det har jeg gjort.	Måske har du ikke nulstillet filterets levetidstæller. Tænd for apparatet. Tryk derefter samtidig på  og  i 3 sekunder.
Wi-Fi-opsætning mislykkedes.	Sørg for, at din smartphone er tilsluttet et 2,4 GHz Wi-Fi-netværk (privat) i stedet for et 5 GHz Wi-Fi-netværk eller offentligt Wi-Fi-netværk. Vi anbefaler, at du deaktiverer mobildata, før du starter parringsprocessen.
	Sørg for at aktivere følgende tilladelser: "Placering", "Lager", "Bluetooth" og "Lokalt netværk" på din smartphone. Når Wi-Fi-opsætning er fuldført, kan du ændre tilladelsesindstillinger efter behov.
	Verificer, at du har indtastet den korrekte Wi-Fi-adgangskode. Der skelnes mellem store og små bogstaver i adgangskoden, og den må højst være på 63 tegn. Specialtegn accepteres ikke.
	Kontrollér, at netværksnavnet på dit private Wi-Fi er korrekt. Netværksnavnet skelner mellem store og små bogstaver.
	Hvis du bruger et VPN på din smartphone, skal du deaktivere det, før du starter parringsprocessen.
	Hvis der er konfigureret en hvidliste på din router for at blokere parring, skal du deaktivere hvidlisten for at sikre en vellykket forbindelse.
	Sørg for, at både din enhed og din smartphone er inden for 10 meter fra routeren.
	Sørg for, at appen er opdateret til den nyeste version.
	For at sikre en stærk Wi-Fi-forbindelse skal du undgå at placere enheden i nærheden af andre elektroniske enheder, klare lyskilder eller signalstationer, der kan forårsage interferens. Hvis du oplever forbindelsesproblemer, skal du flytte enheden væk fra disse kilder og forsøge at oprette forbindelse til Wi-Fi-netværket igen.
	I afsnittet Hjælp i appen kan du få omfattende og helt friske tip til fejlfinding.

Reklamationsret og support

Versuni tilbyder to års garanti efter købet af dette produkt. Garantien er ikke gyldig, hvis en defekt skyldes forkert brug eller dårlig vedligeholdelse. Vores garanti påvirker ikke dine rettigheder i henhold til forbrugerlovgivningen. Du kan finde flere oplysninger eller gøre brug af garantien ved at besøge vores websted **www.philips.com/support**.

Bestilling af dele eller tilbehør

Hvis du skal udskifte en del eller ønsker at købe en ekstra del, skal du kontakte din Philips-forhandler eller gå til **www.philips.com/support**.

Hvis du har problemer med at skaffe delene, bedes du kontakte dit lokale Philips Kundecenter.

Wichtig!

Lesen Sie diese Broschüre mit wichtigen Informationen vor dem Gebrauch des Geräts aufmerksam durch, und bewahren Sie sie für eine spätere Verwendung auf.

Vergewissern Sie sich, dass Ihr Gerät mit der aktuellsten Firmware aktualisiert ist, um die beste Leistung zu gewährleisten. Sie können ihn über die Air+ App aktualisieren.

Achtung!

- Sprühen Sie keine brennbaren Materialien wie zum Beispiel Insektengifte oder Duftstoffe um das Gerät.
- Reinigen Sie das Gerät nicht mit Wasser, anderen Flüssigkeiten oder (entzündbaren) Reinigungsmitteln, um das Risiko eines Stromschlags und/oder Brandgefahr zu vermeiden.
- Das Wasser im Wasserbehälter ist kein Trinkwasser. Trinken Sie dieses Wasser nicht, und verwenden Sie es nicht zur Versorgung von Tieren oder Pflanzen. Gießen Sie das Wasser beim Entleeren des Wasserbehälters in den Abfluss.

Warnung

- Beachten Sie, dass hohe Feuchtigkeitswerte das Wachstum biologischer Organismen in der Umgebung fördern können.
- Achten Sie darauf, dass der Bereich um den Luftbefeuchter nicht feucht oder nass wird. Wenn Feuchtigkeit auftritt, drehen Sie den Ausgang des Luftbefeuchters nach unten. Wenn das Ausgabemenge des Luftbefeuchters nicht reduziert werden kann, verwenden Sie den Luftbefeuchter in Abständen. Achten Sie darauf, dass keine saugfähigen Materialien wie Teppiche, Vorhänge, Gardinen oder Tischdecken feucht werden.
- Lassen Sie niemals Wasser im Wasserbehälter, wenn das Gerät nicht verwendet wird.
- Leeren und reinigen Sie den Luftbefeuchter, bevor Sie ihn lagern. Reinigen Sie den Luftbefeuchter vor dem nächsten Gebrauch.
- Prüfen Sie, bevor Sie das Gerät in Betrieb nehmen, ob die Spannungsangabe auf dem Gerät mit der örtlichen Netzspannung übereinstimmt.
- Ist das Netzkabel defekt, darf es nur von einem Philips Service-Center, einer von Philips autorisierten Werkstatt oder einer ähnlich qualifizierten Person durch ein Original-Ersatzkabel ausgetauscht werden, um Gefährdungen zu vermeiden.
- Verwenden Sie das Gerät nicht, wenn der Netzstecker, das Netzkabel oder das Gerät selbst defekt oder beschädigt sind.
- Dieses Gerät kann von Kindern ab 8 Jahren und Personen mit verringerten physischen, sensorischen oder psychischen Fähigkeiten oder Mangel an Erfahrung und Kenntnis verwendet werden, wenn sie bei der Verwendung beaufsichtigt werden oder Anweisungen zum sicheren Gebrauch des Geräts erhalten und die Gefahren verstanden haben. Kinder dürfen nicht mit dem Gerät spielen. Die Reinigung und Wartung darf nicht von Kindern ohne Aufsicht durchgeführt werden.

- Achten Sie darauf, dass weder Ihre Finger noch andere Objekte in den Luftauslass oder -einlass gelangen, um Verletzungen oder Beschädigungen des Geräts zu verhindern.
- Stellen Sie sicher, dass durch den Luftauslass keine Fremdkörper in das Gerät fallen.
- Standard-WLAN-Schnittstelle basierend auf 802.11b/g/n/ax bei 2,4 GHz mit einer maximalen Ausgangsleistung von 64 mW EIRP.
- Bluetooth-Version 5.2 (LE) bei einer Frequenz von 2,4 GHz mit RF-Ausgang von weniger als 10 mW EIRP.

Vorsicht

- Das Gerät darf nur mit dem im Lieferumfang des Geräts enthaltenen Netzteil verwendet werden.
- Das Gerät ist ausschließlich für den Hausgebrauch bei normalen Betriebsbedingungen vorgesehen.
- Verwenden Sie das Gerät immer auf einer trockenen, stabilen, ebenen und waagerechten Unterlage.
- Achten Sie darauf, dass Lufteinlass und -auslass nicht verdeckt werden.
- Stellen Sie keine Gegenstände auf das Gerät, setzen und stellen Sie sich nicht darauf.
- Verwenden Sie nur Originalfilter von Philips, die speziell für dieses Gerät geeignet sind. Verwenden Sie keine anderen Filter.
- Füllen Sie kein Wasser aus den Luftauslässen an der Oberseite des Geräts.
- Füllen Sie den Wasserbehälter nur mit kaltem Leitungswasser. Verwenden Sie kein Grundwasser oder heißes Wasser.
- Geben Sie außer Wasser keine anderen Substanzen in den Wasserbehälter. Geben Sie keine ätherischen Öle oder chemischen Stoffe ins Wasser. Verwenden Sie nur Wasser (Leitungswasser, destilliertes Wasser, Mineralwasser oder anderes Trinkwasser).
- Vermeiden Sie es, mit harten Gegenständen gegen das Gerät (insbesondere den Lufteinlass und -auslass) zu stoßen.
- Verwenden Sie das Gerät nicht in der Nähe von gasbetriebenen Vorrichtungen, Heizungen oder offenen Kaminen.
- Stellen Sie das Gerät nicht direkt unter einer Klimaanlage auf, damit kein Kondenswasser auf das Gerät tropfen kann.
- Benutzen Sie das Gerät nicht nach dem Gebrauch von Räuchermitteln zum Insektenschutz oder an Orten, an denen Ölrückstände oder chemische Dämpfe vorhanden sind bzw. Räucherstäbchen verbrannt werden.
- Verwenden Sie das Gerät nicht in feuchter Umgebung oder in Räumen mit hoher Umgebungstemperatur, z. B. im Badezimmer, in der Toilette, in der Küche oder in einem Raum mit großen Temperaturschwankungen.
- Ziehen Sie stets den Netzstecker aus der Steckdose, wenn Sie das Gerät verschieben, reinigen, Wasser nachfüllen, den Filter auswechseln oder Wartungsarbeiten an dem Gerät durchführen möchten.
- Waschen Sie den Filter nicht in der Waschmaschine oder dem Geschirrspüler, da sich der Filter sonst verformt.

- Wenn das Gerät lange Zeit nicht verwendet wird, können sich Bakterien und Schimmelpilze auf den Filtern bilden. Reinigen Sie den Wasserbehälter und trocknen Sie den Luftbefeuchterfilter. Überprüfen Sie die Filter, bevor Sie das Gerät erneut verwenden. Wenn der Filter sehr schmutzig und mit dunklen Flecken übersät ist, ersetzen Sie ihn.
- Die ätherischen Öle sind nicht im Lieferumfang des Produkts enthalten. Kaufen und verwenden Sie bei Bedarf ätherische Öle.
- Stellen Sie sicher, dass das Gerät von der Stromversorgung getrennt ist, bevor Sie ätherische Öle in die Aromabox geben.
- Geben Sie keine anderen Substanzen zur Verwendung außer ätherischen Ölen in die Aromabox.
- Lesen und befolgen Sie die Sicherheits- und Gebrauchshinweise für ätherische Öle vor der Verwendung sorgfältig.
- Prüfen Sie die Angaben zu den Inhaltsstoffen der ätherischen Öle im Hinblick zu Ihren bekannten Allergien und verwenden Sie diese, falls erforderlich, nicht.
- Konsultieren Sie einen Arzt oder befolgen Sie ärztlichen Rat, bevor Sie die ätherischen Öle für Säuglinge, Schwangere oder Frauen in der Stillzeit oder bei Atembeschwerden verwenden.
- Wenn Sie sich während der Verwendung des ätherischen Öls unwohl oder gereizt fühlen, verwenden Sie es nicht mehr.

Elektromagnetische Felder

Dieses Gerät erfüllt die entsprechenden Normen und Vorschriften bezüglich Gefährdung durch elektromagnetischen Felder.

Recycling



Dieses Symbol bedeutet, dass Elektrogeräte und Akkus/Batterien nicht mit dem normalen Hausmüll entsorgt werden dürfen.

Beachten Sie die örtlichen Vorschriften zur getrennten Entsorgung von Elektrogeräten und Akkus/Batterien.

- 1** Altgeräte/Altakkus/Batterien können kostenlos an geeigneten Rücknahmestellen abgegeben werden.
- 2** Diese werden dort fachgerecht gesammelt oder zur Wiederverwendung vorbereitet. Altgeräte/Altakkus/Batterien können Schadstoffe enthalten, die der Umwelt und der menschlichen Gesundheit schaden können. Enthaltene Rohstoffe können durch ihre Wiederverwertung einen Beitrag zum Umweltschutz leisten. Sofern die Batterie Blei (Pb), Cadmium (Cd) oder Quecksilber (Hg) enthält, ist die Batterie entsprechend gekennzeichnet.
- 3** Die Löschung personenbezogener Daten auf den zu entsorgenden Altgeräten muss vom Endnutzer eigenverantwortlich vorgenommen werden.

- 4 Hinweise für Verbraucher in Deutschland: Die in Punkt 1 genannte Rückgabe ist gesetzlich vorgeschrieben. Altgeräte mit Altbatterien und/oder Altakkus und Lampen, die nicht vom Altgerät umschlossen sind, sind vor der Abgabe an einer Rücknahmestelle von diesen zu trennen. Dies gilt nicht, falls die Altgeräte für eine Wiederverwendung noch geeignet (d.h. funktionstüchtig) sind und von den anderen Altgeräten getrennt werden. Sammel- und Rücknahmestellen in DE: <https://www.stiftung-ear.de/>; für Batterien auch Rückgabe im Handel möglich. Informationen über Sammel- und Recyclingquoten: <https://www.bmu.de>

Rücknahme von Altgeräten

Rücknahmepflichtig sind Geschäfte mit einer Verkaufsfläche von mindestens 400 m² für Elektro- und Elektronikgeräte sowie diejenigen Lebensmittelgeschäfte mit einer Gesamtverkaufsfläche von mindestens 800 m², die mehrmals pro Jahr oder dauerhaft Elektro- und Elektronikgeräte anbieten und auf dem Markt bereitstellen.

Diese Händler müssen:

- beim Verkauf eines neuen Elektrogeräts ein Altgerät der gleichen Art kostenfrei zurücknehmen (1:1-Rücknahme); auch bei Lieferungen nach Hause.
- bis zu drei kleine Altgeräte (keine äußere Abmessung größer als 25 cm) kostenfrei im Verkaufsgeschäft oder in unmittelbarer Nähe zurücknehmen, ohne Neukaufverpflichtung.

Rücknahmepflichten gelten auch für den Versandhandel, wobei die Pflicht zur 1:1-Rücknahme im privaten Haushalt nur für Wärmeüberträger (Kühl-/Gefriergeräte, Klimageräte u.a.), Bildschirmgeräte und Großgeräte gilt; für die 1:1-Rücknahme von Lampen, Kleingeräten und kleinen ITK-Geräten sowie die 0:1-Rücknahme müssen Versandhändler Rückgabemöglichkeiten in zumutbarer Entfernung zum Endverbraucher bereitstellen.

Die Versuni Germany GmbH ist Mitglied des Rücknahmesystems "take-e-back". Mehr Information unter: www.take-e-back.de. So Verbraucher über Versuni Netherlands B.V. ein Produkt erworben haben, können sie ebenso die Möglichkeiten des Systems nutzen.

Rückgabemöglichkeiten für Verbraucher in Österreich

Die Versuni Germany GmbH und die Versuni Netherlands B.V. sind Mitglied beim Sammel- und Verwertungssystem des UFH. Sammelstellen und Öffnungszeiten siehe <https://ufh.at/>. So Verbraucher das Produkt andernorts erworben haben, haben sie gemäß §5 EAG Anspruch auf eine 1:1-Rücknahme. Für Haushalts- und Gewerbeverpackungen sind die Versuni Germany GmbH und die Versuni Netherlands B.V. Mitglied beim Sammel- und Verwertungssystem RecycleMe GmbH.

Vereinfachte EU-Konformitätserklärung

Hiermit erklärt DAP B.V., dass die Funkanlage vom Typ HU5710 der Richtlinie 2014/53/EU entspricht. Der vollständige Text der EU-Konformitätserklärung ist unter der folgenden Internetadresse einsehbar: www.philips.com.

Ihr Luftbefeuchter

Produktübersicht

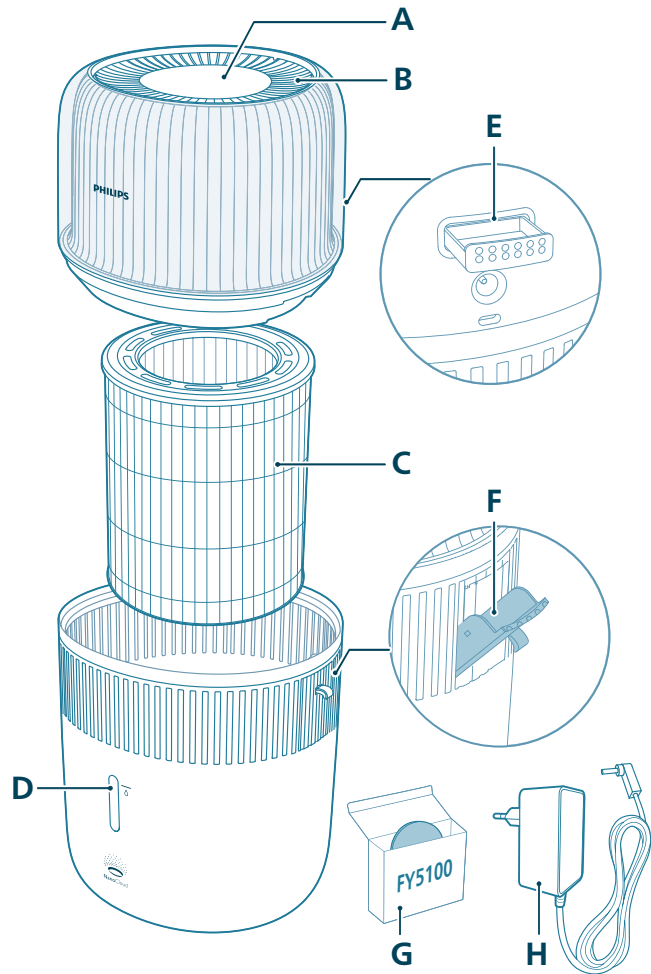

A	Bedienfeld	E	Aromabox
B	Luftauslass	F	Seitliche Wassereinfüllöffnung
C	Luftbefeuchterfilter (FY5030)	G	Aromapads (FY5100)
D	Sichtfenster für Wasserstand	H	Adapter (KA12H-1201000EU)

Übersicht über die Bedienelemente

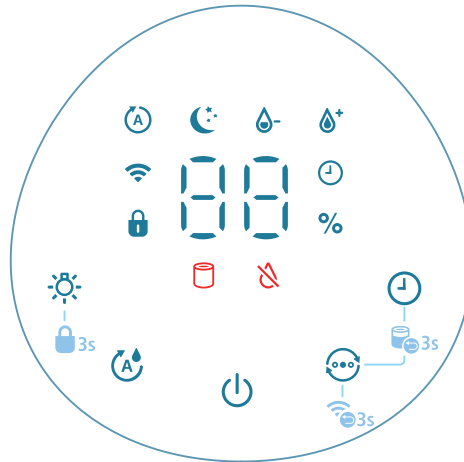

Bedientasten:

	Ein-/Ausschalter		Lichtfunktionstaste
	Luftfeuchtigkeits-Einstelltaste		Wahlschalter
	Timer-Taste		

Halten Sie die Taste(n) am Gerät 3 Sekunden lang gedrückt:

	Kindersicherung		Filter zurücksetzen
	WLAN zurücksetzen		

Display:

	Automatischer Modus		Sleep-Modus
	WLAN-Anzeige		Kindersicherungsanzeige
	Timer-Anzeige		Mittlerer Modus
	Hoher Modus		Austauschwarung für Filter
	Wassernachfüllanzeige		

Erste Schritte

Einsetzen des Filters

Entfernen Sie vor der Verwendung die gesamte Verpackung des Filters.

Hinweis: Vergewissern Sie sich vor dem Einsetzen des Filters, dass der Netzstecker des Luftbefeuchters aus der Steckdose gezogen ist.

- 1 Entfernen Sie die obere Einheit des Luftbefeuchters.

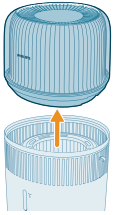

- 2 Nehmen Sie den Filter aus dem Gerät.

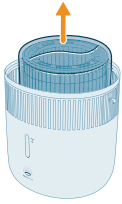

- 3 Entfernen Sie das gesamte Verpackungsmaterial vom Filter.

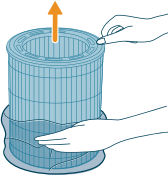

- 4 Setzen Sie den Filter wieder in das Gerät ein. Achten Sie darauf, dass die Seite mit dem Logo nach oben zeigt.

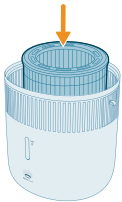

- 5 Setzen Sie die obere Einheit wieder auf den Wasserbehälter.

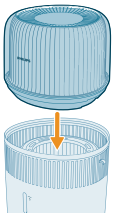

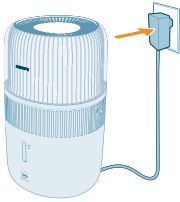

6 Verbinden Sie das Netzteil mit der Steckdose.

Verwenden der Aromafunktion

Hinweise:

Die ätherischen Öle sind nicht im Lieferumfang des Produkts enthalten. Kaufen und verwenden Sie bei Bedarf verschriebene ätherische Öle.

Lesen Sie die Bedienungsanleitung für ätherische Öle sorgfältig durch, bevor Sie die Aromafunktion verwenden.

Stellen Sie sicher, dass das Gerät von der Stromversorgung getrennt ist, bevor Sie ätherische Öle in die Aromabox geben.

Verwenden Sie außer ätherischen Ölen keine anderen Substanzen.

Lesen und befolgen Sie die Sicherheits- und Gebrauchshinweise für ätherische Öle vor der Verwendung sorgfältig.

Prüfen Sie die Angaben zu den Inhaltsstoffen der ätherischen Öle im Hinblick auf bekannte Allergien und verwenden Sie diese, falls erforderlich, nicht.

Konsultieren Sie einen Arzt oder befolgen Sie ärztlichen Rat, bevor Sie die ätherischen Öle für Säuglinge, Schwangere oder Frauen in der Stillzeit oder bei Atembeschwerden verwenden.

Wenn Sie sich während der Verwendung ätherischer Öle unwohl oder gereizt fühlen, verwenden Sie sie nicht mehr.

Verwenden Sie die Aromafunktion für ätherische Öle nicht in der Gegenwart von Säuglingen, Schwangeren oder Frauen in der Stillzeit.

Geben Sie ätherische Öle nur direkt auf das Aromapad. Geben Sie keine ätherischen Öle auf andere Teile, da diese sonst durch das Öl beschädigt werden.

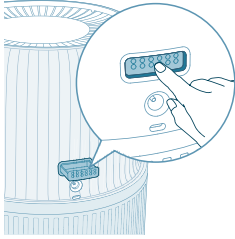

1 Drücken Sie auf die Aromabox, damit sie automatisch geöffnet wird.

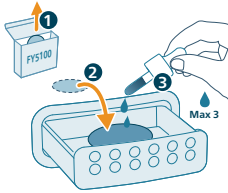

2 Geben Sie 2–3 Tropfen ätherischer Öle auf das im Lieferumfang enthaltene Aromapad.

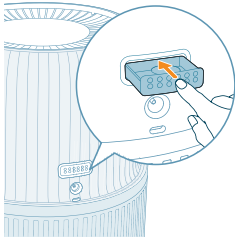

3 Schieben Sie die Aromabox wieder in das Gerät.

Informationen zur WLAN-Anzeige

WLAN-Symbolstatus

Blinkt orange

Leuchtet orange

Blinkt weiß

Leuchtet weiß

Aus

WLAN-Verbindungsstatus

Verbindung zum Smartphone wird aufgebaut

Mit dem Smartphone verbunden

Verbindung zum Server wird aufgebaut

Mit dem Server verbunden

WLAN-Funktion deaktiviert oder Gerätebeleuchtung ausgeschaltet

WLAN-Verbindung



Erstmalige Einrichtung der WLAN-Verbindung

- 1 Laden Sie die Philips "Air+" App aus dem App Store oder von Google Play herunter und installieren Sie sie.

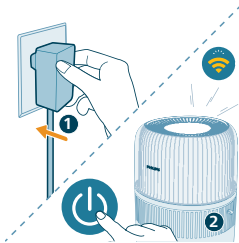

- 2 Stecken Sie den Stecker des Luftbefeuchters in die Steckdose und drücken Sie den Ein-/Ausschalter, um ihn einzuschalten.
 - Die WLAN-Anzeige  blinkt das erste Mal orange.



- 3 Vergewissern Sie sich, dass Ihr Smartphone oder Tablet erfolgreich mit Ihrem WLAN-Netzwerk verbunden wurde.

Hinweis:

Aktivieren Sie die Bluetooth-Funktion auf Ihrem Smartphone, damit die Kopplung reibungslos abläuft.

Stellen Sie sicher, dass Ihr Smartphone mit einem 2,4-GHz-WLAN-Netzwerk und nicht mit einem 5-GHz-WLAN-Netzwerk oder öffentlichen WLAN verbunden ist. Für eine erfolgreiche Kopplung empfehlen wir Ihnen, die mobilen Daten auszuschalten, bevor Sie den Kopplungsprozess beginnen.



- 4 Starten Sie die Philips "Air+" App und klicken Sie auf "**Gerät hinzufügen**" oder drücken Sie auf die "+"-Schaltfläche auf dem Bildschirm. Befolgen Sie die Anweisungen auf dem Bildschirm, um den Luftreiniger mit Ihrem Netzwerk zu verbinden.
 - Nach einer erfolgreichen Verbindung leuchtet die WLAN-Anzeige dauerhaft weiß.

Hinweis:

Diese Anweisung ist nur relevant, wenn der Luftbefeuchter zum ersten Mal eingerichtet wird. Wenn das Netzwerk geändert wurde, muss die Einrichtung erneut durchgeführt werden.

Wenn Sie mehr als einen Luftbefeuchter mit Ihrem Smartphone oder Tablet verbinden möchten, können Sie den Luftbefeuchter in der App zu weiteren Smartphones hinzufügen, ohne die WLAN-Verbindung auf dem Gerät zurückzusetzen.

Stellen Sie sicher, dass die Entfernung zwischen Ihrem Smartphone oder Tablet und dem Luftbefeuchter weniger als 10 m beträgt und keine Hindernisse vorhanden sind.

Zurücksetzen der WLAN-Verbindung

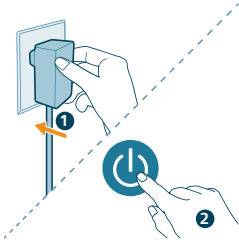

1 Stecken Sie den Stecker des Luftbefeuchters in die Steckdose und drücken Sie , um ihn einzuschalten.

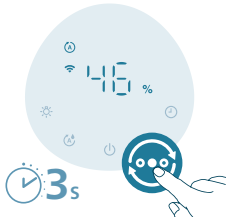

2 Drücken Sie die Taste  für 3 Sekunden, bis Sie einen Signalton hören.

- Der Luftbefeuchter wechselt in den Kopplungsmodus.
- Die WLAN-Anzeige  blinkt orange.

3 Befolgen Sie die Schritte 3 bis 4 im Abschnitt "Erstmalige Einrichtung der WLAN-Verbindung".

Luftbefeuchter verwenden

Informationen zur Luftfeuchtigkeitsleuchte

Die relative Luftfeuchtigkeit ist die Menge des Wasserdampfs in der Atmosphäre.
 Die Luftfeuchtigkeitsanzeige hat vier Statusstufen:
 Die Luftfeuchtigkeitsleuchte hat drei Farben:

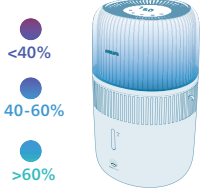

Farbe der Luftfeuchtigkeitsleuchte	Aktuelle Luftfeuchtigkeit	Was bedeutet das?
Violett	< 40 %	Trocken
Blau	40 bis 60 %	Angenehme Luftfeuchtigkeit
Grün	> 60 %	Zu feucht

Hinweis: Die standardmäßige Zielluftfeuchtigkeit beträgt 50 % RH. Sie können die gewünschte Zielluftfeuchtigkeit über die Luftfeuchtigkeits-Einstelltaste festlegen.

Wasserstand

Wenn sich nicht genug Wasser im Wasserbehälter befindet, leuchtet die Anzeige und der Luftbefeuchter wechselt standardmäßig in den automatischen QuickDry-Modus. Während dieser Zeit kann die Befeuchtungsrate abnehmen, bis Sie Wasser in den Wasserbehälter füllen.

Automatischer QuickDry-Modus

Der Luftbefeuchter schaltet standardmäßig die Trockenautomatik ein, wenn die Anzeige  aufleuchtet, um das Trocknen des Filters nach der Verwendung zu beschleunigen, die hygienische Wartung zu fördern und die Lebensdauer des Filters zu verlängern. Der Trocknungsprozess kann je nach Raumbedingungen bis zu 4 Stunden dauern. Sie können diese Funktion in der Air+ App ausschalten.

Manueller QuickDry-Modus

Sie können diese Einstellung verwenden, um das Trocknen des Filters vor der Aufbewahrung zu beschleunigen. Sie müssen den Wasserbehälter zunächst leeren, bevor Sie diese Funktion starten. Sie können diese Funktion nur in der Air+ App verwenden.

Wasser nachfüllen

Hinweis:

Beim Nachfüllen von Wasser sollten Sie nicht den maximalen Wasserstand überschreiten, andernfalls kann Wasser durch die Lufteinlässe austreten.

Schütteln Sie den Wasserbehälter nicht, wenn Sie ihn bewegen, andernfalls kann Wasser durch die Lufteinlässe austreten.

Füllen Sie kein Wasser durch die Luftauslässe an der Oberseite des Luftbefeuchters ein.

Es gibt zwei Möglichkeiten zum Nachfüllen von Wasser: Direktes Nachfüllen von Wasser oder Nachfüllen von Wasser über die seitliche Wassereinfüllöffnung.

- Direktes Nachfüllen von Wasser unter dem Wasserhahn

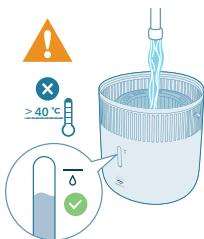

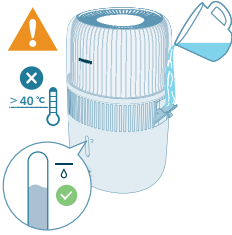

- Nachfüllen von Wasser durch die seitliche Wassereinfüllöffnung

Ein- und Ausschalten

Hinweis:

Um eine optimale Befeuchtungsleistung zu erhalten, sollten Sie Türen und Fenster schließen.

Halten Sie Vorhänge fern vom Lufteinlass und -auslass.

- 1 Stecken Sie den Stecker des Luftbefeuchters in die Steckdose.

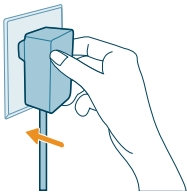

- 2 Drücken Sie die Ein-/Austaste, um den Luftbefeuchter einzuschalten.

- Der Luftbefeuchter gibt einen Signalton aus.
- Die Luftfeuchtigkeitsleuchte leuchtet je nach Luftfeuchtigkeit in der entsprechenden Farbe.
- Das Gerät wird im automatischen Modus betrieben, wobei die aktuelle Luftfeuchtigkeit auf der Anzeige zu sehen ist.



- 3 Drücken Sie den Ein-/Ausschalter, um den Luftbefeuchter auszuschalten.

Hinweis: Wenn der Netzstecker des Luftbefeuchters nach dem Ausschalten nicht aus der Steckdose gezogen wird, nimmt er beim nächsten Einschalten den Betrieb basierend auf den letzten Einstellungen auf.

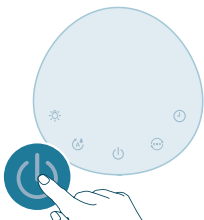

Ändern der Modus-Einstellung

Durch Drücken des Moduswahlschalters können Sie den **Auto-Modus**, **Ruhemodus**, **mittleren Modus** oder **hohen Modus** auswählen.

Auto-Modus (Ⓐ): Der Luftbefeuchter wählt die Lüftergeschwindigkeit automatisch gemäß der Qualität der Umgebungsluft.



Ruhemodus (☾): Der Luftbefeuchter wird leise bei geringer Geschwindigkeit betrieben. Nach 3 Sekunden erlischt die Bildschirmbeleuchtung.

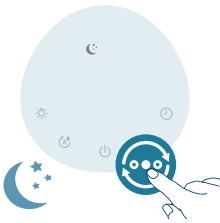

Mittlerer Modus (⊕): Der Luftbefeuchter wird mit mittlerer Geschwindigkeit betrieben.

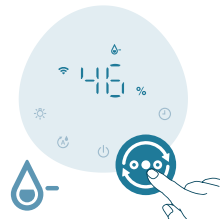

Hoher Modus (⊕⁺): Der Luftbefeuchter wird mit der höchsten Geschwindigkeit betrieben.



Luftfeuchtigkeit einstellen

Hinweis:

Die standardmäßig eingestellte Luftfeuchtigkeit liegt bei 50 % RH.

Der Luftbefeuchter wechselt automatisch in den Auto-Modus, wenn Sie die Zielluftfeuchtigkeit in anderen Modi einstellen.



Sie können die Luftfeuchtigkeit anpassen, indem Sie die Feuchtigkeits-Einstelltaste drücken, um zwischen 30 %, 40 %, 50 %, 60 % und 70 % zu wählen. Weitere Optionen sind in der Air+ App verfügbar.

Nutzen der Lichtfunktion

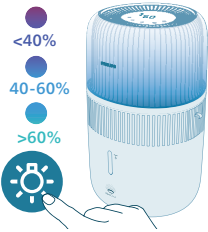

Sie können die Taste drücken, um die Luftfeuchtigkeitsleuchte und das Umgebungslicht einzuschalten oder alle Lichter und das Bedienfeld auszuschalten.

- Der Befeuchter schaltet standardmäßig die Luftfeuchtigkeitsleuchte ein.

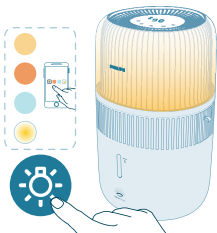

- Drücken Sie die Lichtfunktionstaste, um in den Umgebungslichtmodus zu wechseln. Passen Sie die Helligkeit und Farbe in der Air+ App an.

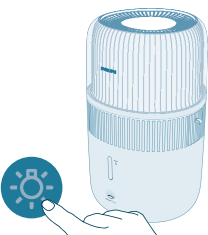

Sie können die Lichttaste drücken, um alle Lichter und das Bedienfeld auszuschalten. Drücken Sie zunächst eine beliebige Taste, um das Bedienfeld zu aktivieren, und drücken Sie die Lichttaste erneut, um den gewünschten Lichtmodus in 3 Sekunden einzustellen.

Einstellen der Kindersicherung



- 1 Halten Sie die -Taste 3 Sekunden lang gedrückt, um die Kindersicherung zu aktivieren.
 - Auf dem Display wird angezeigt.



- 2 Halten Sie die -Taste noch einmal 3 Sekunden lang gedrückt, um die Kindersicherung zu deaktivieren.
 - wird nicht mehr auf dem Display angezeigt.

Einstellen des Timers



Drücken Sie wiederholt die Timer-Taste, um 1, 2, 4, 8 oder 12 Stunden auszuwählen. Sobald der Timer abgelaufen ist, wird der Luftbefeuchter automatisch angehalten.

Reinigung und Wartung

Hinweis:

Ziehen Sie vor dem Reinigen des Geräts stets den Netzstecker aus der Steckdose.

Tauchen Sie das Gerät niemals in Wasser oder andere Flüssigkeiten.

Gießen Sie kein Wasser durch die Luftein- und -auslässe.

Verwenden Sie keine Scheuermittel oder aggressive bzw. brennbare Reinigungsmittel wie zum Beispiel Bleiche oder Alkohol, um die Teile des Geräts zu reinigen.

Reinigen des Luftbefeuchtergehäuses

Reinigen Sie den Luftbefeuchter regelmäßig innen und außen, damit sich kein Staub ansammelt.

- 1 Wischen Sie Staub mit einem trockenen weichen Tuch vom Luftbefeuchtergehäuse ab.
- 2 Reinigen Sie den Lufteinlass und -auslass mit einem trockenen weichen Tuch.

Wasserbehälter reinigen

- 1 Reinigen Sie den Wasserbehälter aus Hygienegründen wöchentlich.
- 2 Nehmen Sie den Luftbefeuchterfilter heraus.
- 3 Fügen Sie dem Wasser im Wasserbehälter etwas mildes Spülmittel hinzu.
- 4 Reinigen Sie die Innenseite des Wasserbehälters mit einem weichen sauberen Tuch.
- 5 Entleeren Sie den Wasserbehälter in einen Abfluss.
- 6 Setzen Sie den Luftbefeuchterfilter wieder in den Wassertank.

Reinigen des Luftbefeuchterfilters

Reinigen Sie den Filter des Luftbefeuchters aus Hygienegründen einmal wöchentlich.

- 1 Schalten Sie das Gerät aus und ziehen Sie den Netzstecker aus der Steckdose.

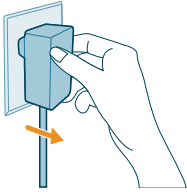

- 2 Entfernen Sie die obere Einheit vom Wasserbehälter.

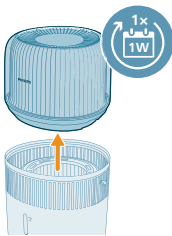

- 3 Nehmen Sie den Luftbefeuchterfilter aus dem Wasserbehälter.

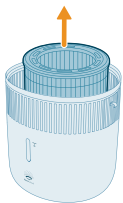

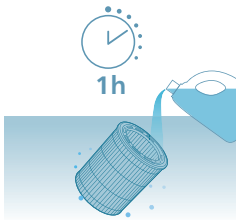

- 4 Weichen Sie den Luftbefeuchterfilter eine Stunde lang in Reinigungsmittel (z. B. verdünnte Zitronensäurelösung) ein.

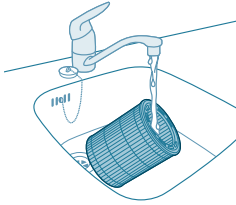

- 5 Spülen Sie den Luftbefeuchterfilter unter fließendem Wasser ab. Drücken Sie den Filter während der Reinigung nicht zusammen, und wringen Sie ihn nicht aus.
6 Lassen Sie überschüssiges Wasser vom Luftbefeuchterfilter abtropfen.

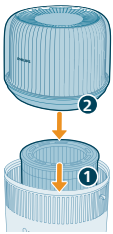

- 7 Setzen Sie den Luftbefeuchterfilter wieder in den Wassertank. Setzen Sie die obere Einheit wieder auf den Wasserbehälter.

Aromapad und -box reinigen

Für eine effektive Aromatherapie sollte das Aromapad stets gereinigt werden, bevor ein neues ätherisches Öl zum Einsatz kommt. Vermischen Sie keine ätherischen Öle.

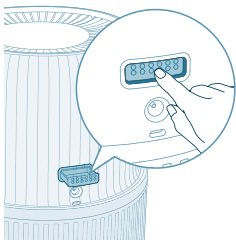

- 1 Nehmen Sie die Aromabox heraus, indem Sie darauf drücken und sie dann herausziehen.

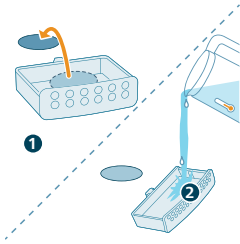

2 Nehmen Sie das Aromapad heraus und spülen Sie das Pad und die Box unter warmem, fließendem Wasser ab.

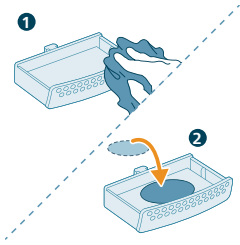

3 Trocknen Sie alles mit einem sauberen Tuch ab und legen Sie das Pad wieder in die Aromabox ein.

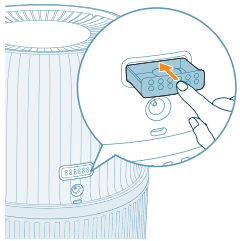

4 Setzen Sie die Aromabox wieder in den Luftbefeuchter ein.

Hinweis: Geben Sie keine flüssigen Reinigungsmittel in das Aromapad oder die Aromabox.

Den Filter auswechseln

Hinweis:

Verwenden Sie nur Philips Original-Luftbefeuchterfilter FY5030.

Ziehen Sie stets den Netzstecker aus der Steckdose, bevor Sie den Luftbefeuchterfilter auswechseln.

Tauschen Sie den Luftbefeuchterfilter aus, wenn die Anzeige  leuchtet.



- 1 Schalten Sie das Gerät aus und ziehen Sie den Netzstecker aus der Steckdose.

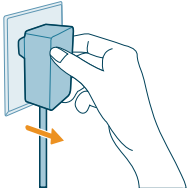

- 2 Entfernen Sie die obere Einheit vom Wasserbehälter. Nehmen Sie den Luftbefeuchterfilter aus dem Wasserbehälter.

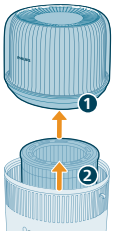

- 3 Entfernen Sie das Verpackungsmaterial vom neuen Filter. Entsorgen Sie die gebrauchten Filter.

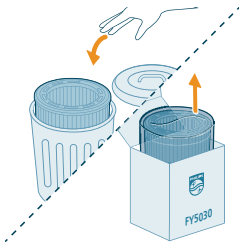

- 4 Setzen Sie den Luftbefeuchterfilter wieder in den Wassertank. Setzen Sie die obere Einheit wieder auf den Wasserbehälter.

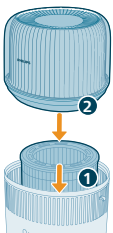

- 5 Halten Sie die Taste  3 Sekunden lang gedrückt, um den Zähler für die Filterstandzeit zurückzusetzen.
 - Nach dem erfolgreichen Zurücksetzen wird die Austauschwarnung für Filter auf dem Bildschirm ausgeblendet.



Aromapad austauschen

Wenn das Aromapad nach wiederholtem Waschen verformt oder beschädigt ist, muss es möglicherweise ausgetauscht werden. Verwenden Sie nur offizielle Philips Aromapads, um die Leistung Ihres Luftbefeuchters aufrechtzuerhalten.

Aufbewahrung

- 1 Schalten Sie den Luftbefeuchter aus und ziehen Sie den Netzstecker aus der Steckdose.
- 2 Reinigen Sie den Luftbefeuchter (siehe Kapitel "**Reinigung und Wartung**").
- 3 Lassen Sie alle Teile vor der Aufbewahrung gründlich an der Luft trocknen.
- 4 Bewahren Sie den Luftbefeuchter an einem kühlen, trockenen Ort auf.

Fehlerbehebung

In diesem Kapitel sind die häufigsten Probleme aufgeführt, die beim Gebrauch Ihres Geräts auftreten können. Sollten Sie ein Problem mithilfe der nachstehenden Informationen nicht beheben können, wenden Sie sich bitte an das Philips Service-Center in Ihrem Land.

Problem	Mögliche Lösung
Der Luftbefeuchter funktioniert nicht.	Vergewissern Sie sich, dass der Luftbefeuchter an die Stromversorgung angeschlossen ist.
	Vergewissern Sie sich, dass der Wasserbehälter mit Wasser gefüllt ist und dass die obere Einheit ordnungsgemäß auf den Wasserbehälter gesetzt wurde.
Es findet keine Luftbefeuchtung statt.	Vergewissern Sie sich, dass der Wasserbehälter mit Wasser gefüllt ist und dass die obere Einheit ordnungsgemäß auf den Wasserbehälter gesetzt wurde.
	Möglicherweise wurde Ihre Zielluftfeuchtigkeit erreicht.
Die Luftfeuchtigkeit hat sich nicht verändert.	Ihr Raum ist möglicherweise zu stark belüftet. Bitte schließen Sie Türen und Fenster.
	Vergewissern Sie sich, dass Sie den Luftbefeuchterfilter eingesetzt haben.
	Ihr Raum ist zu groß. Dieser Luftbefeuchter ist für eine Raumgröße von $\leq 56 \text{ m}^2$ geeignet.
	Stellen Sie den Sprühnebel auf eine höhere Stufe ein.
	Bei Verwendung in einer trockenen Umgebung wird die Feuchtigkeit in der Umgebung von Objekten wie Wänden und Möbeln absorbiert, was die Befeuchtungszeit verlängern kann.
Der Luftbefeuchterfilter ist verschmutzt. Spülen Sie den Luftbefeuchterfilter ab, und/oder entkalken Sie ihn (siehe Kapitel "Reinigen des Luftbefeuchterfilters").	

Der Luftbefeuchter stellt den Betrieb ein, selbst wenn ich das Gefühl habe, dass die Luft ziemlich trocken ist.

Der Wasserbehälter ist leer. Füllen Sie ihn mit Wasser auf.

Die eingestellte Zielluftfeuchtigkeit wurde im automatischen Modus erreicht. Das Gerät wird automatisch neu gestartet, sobald die Luftfeuchtigkeit unter der Zielluftfeuchtigkeit liegt.

Auf dem Luftbefeuchterfilter befinden sich einige weiße Ablagerungen.

Unser Gerät stellt den Betrieb ein, wenn die Luftfeuchtigkeit in der Umgebung bei mehr als 70 % liegt, da dies zum Wachstum von Schimmelpilzen führen kann.

Bei den weißen Ablagerungen handelt es sich um Kalkpartikel, die sich aus Mineralien aus dem Wasser zusammensetzen. Kalkablagerungen am Luftbefeuchterfilter beeinträchtigen zwar die Leistungsfähigkeit des Luftbefeuchters, stellen jedoch kein Risiko für die Gesundheit dar. Bitte lesen Sie die Reinigungsanweisungen in der Bedienungsanleitung.

Vom Wasserbehälter tritt Wasser aus.

Vergewissern Sie sich, dass sich im Luftbefeuchter nicht zu viel Wasser befindet.

Vergewissern Sie sich, dass der Luftbefeuchter nach dem Reinigen oder dem Entfernen der oberen Einheit und/oder des Wasserbehälters zum Nachfüllen von Wasser ordnungsgemäß zusammensetzt und angeschlossen wird.

Vergewissern Sie sich, dass der Wasserbehälter ordnungsgemäß aufgestellt ist. Wenn das Problem weiterhin auftritt, setzen Sie sich bitte mit einem Philips Service-Center in Ihrem Land in Verbindung.

Der Filter verfärbt sich nach einiger Zeit.

Die Ablagerungen sind natürliche Verwendungsspuren des Filtermaterials, die keinen Einfluss auf die Leistungsfähigkeit des Luftbefeuchters haben. Reinigen Sie den Luftbefeuchterfilter regelmäßig, um Kalk zu entfernen, und tauschen Sie den Filter alle 6 Monate aus.

Die Wassernachfüllanzeige leuchtet manchmal auf, auch wenn noch Wasser vorhanden ist.

Vergewissern Sie sich, dass das Logo am Filter nach oben zeigt.

Wenn die Anzeige aufleuchtet, ist möglicherweise noch etwas Wasser übrig, sodass Sie rechtzeitig Wasser nachfüllen können.

Der Luftbefeuchter verströmt einen unangenehmen Geruch.

Anfangs kann der Luftbefeuchter einen leichten Kunststoffgeruch verströmen. Dies ist normal und verschwindet innerhalb weniger Tage vollständig.

Reinigen Sie den Filter und den Wasserbehälter (siehe Kapitel "Reinigung und Wartung").

<p>Meine Aromafunktion funktioniert nicht richtig (zu schwach oder stark).</p>	<p>Verwenden Sie 2 bis 3 Tropfen eines geeigneten ätherischen Öls.</p>
	<p>Bei unterschiedlichen ätherischen Ölen kann die Intensität unterschiedlich wahrgenommen werden.</p>
	<p>Es kann einige Zeit dauern, bis sich der Geruch im ganzen Raum verteilt.</p>
<p>Aus dem Luftauslass kommt keine Luft.</p>	<p>Schließen Sie den Luftbefeuchter an eine Steckdose an, und schalten Sie das Gerät ein.</p>
<p>Ich kann nicht erkennen, dass Sprühnebel aus dem Luftbefeuchter austritt. Funktioniert das Gerät?</p>	<p>Sehr feiner Sprühnebel ist unsichtbar. Dank der NanoCloud-Luftbefeuchtungstechnologie erzeugt das Gerät gesunde, befeuchtete Luft über den Auslassbereich und bildet dabei keine Wassertropfen. Daher können Sie den Sprühnebel nicht sehen.</p>
<p>Der Luftbefeuchter läuft weiter, obwohl kein Wasser mehr vorhanden ist.</p>	<p>Der Luftbefeuchter schaltet standardmäßig die Trockenautomatik ein, um das Trocknen des Filters nach der Verwendung zu beschleunigen, die hygienische Wartung zu fördern und die Lebensdauer des Filters zu verlängern. Sie können diese Funktion in der Air+ App ausschalten.</p>
<p>Der Luftbefeuchter wird für längere Zeit nicht verwendet. Wie wird er aufbewahrt und wiederverwendet?</p>	<p>Wenn der Luftbefeuchter längere Zeit nicht verwendet wird, können sich Bakterien und Schimmelpilze auf den Filtern bilden. Befolgen Sie die folgenden Schritte zur Aufbewahrung und Wiederverwendung.</p>
	<p>Reinigen Sie den Luftbefeuchterfilter und trocknen Sie den Luftbefeuchterfilter vor der Aufbewahrung gründlich.</p>
	<p>Überprüfen Sie den Filter, bevor Sie den Luftbefeuchter erneut verwenden. Wenn der Filter sehr schmutzig ist und dunkle Flecken aufweist, sollte er ausgewechselt werden (siehe Kapitel "Den Filter auswechseln" in der Betriebsanleitung).</p>
<p>Das Gerät zeigt immer noch an, dass ich die Filter auswechseln muss, obwohl ich dies schon gemacht habe.</p>	<p>Sie haben möglicherweise den Zähler für die Filterlebensdauer nicht zurückgesetzt. Schalten Sie das Gerät ein. Halten Sie die Tasten  und  gleichzeitig 3 Sekunden lang gedrückt.</p>
<p>Die WLAN-Einrichtung ist nicht erfolgreich.</p>	<p>Stellen Sie sicher, dass Ihr Smartphone mit einem 2,4-GHz-WLAN (Heimnetzwerk) und nicht mit einem 5-GHz-Netzwerk oder öffentlichen WLAN verbunden ist. Für eine erfolgreiche Kopplung empfehlen wir Ihnen, die mobilen Daten auszuschalten, bevor Sie den Kopplungsprozess beginnen.</p>
	<p>Stellen Sie sicher, dass die folgenden Berechtigungen aktiviert sind: "Standort", "Speicher", "Bluetooth" und "Lokales Netzwerk" auf Ihrem Smartphone. Nach erfolgreicher WLAN-Einrichtung können Sie die Berechtigungseinstellungen nach Bedarf ändern.</p>

Bestätigen Sie, ob Sie das richtige WLAN-Passwort eingegeben haben. Beim Passwort wird zwischen Groß- und Kleinschreibung unterschieden. Es sind maximal 63 Zeichen zulässig. Sonderzeichen sind nicht erlaubt.

Stellen Sie sicher, dass der Netzwerkname Ihres Heim-WLAN korrekt ist. Beachten Sie bei der Eingabe des Netzwerknamens die Groß- und Kleinschreibung.

Wenn Sie ein VPN auf Ihrem Smartphone verwenden, schalten Sie es aus, bevor Sie mit dem Kopplungsvorgang beginnen.

Wenn für Ihren Router eine Whitelist eingerichtet ist, die die Kopplung blockiert, deaktivieren Sie die Whitelist, um eine erfolgreiche Verbindung sicherzustellen.

Stellen Sie sicher, dass sich sowohl Ihr Gerät als auch Ihr Smartphone in einem Abstand von höchstens 10 Metern zum Router befinden.

Stellen Sie sicher, dass die App auf die neueste Version aktualisiert wurde.

Um eine starke WLAN-Verbindung sicherzustellen, stellen Sie das Gerät nicht in der Nähe anderer elektronischer Geräte, heller Lichtquellen oder Signalstationen auf, die Störungen verursachen könnten. Wenn Verbindungsprobleme auftreten, entfernen Sie das Gerät von diesen Quellen und versuchen Sie, es erneut mit dem WLAN-Netzwerk zu verbinden.

Im Hilfeabschnitt der App finden Sie umfassende und aktuelle Tipps zur Fehlerbehebung.

Garantie und Support

Versuni bietet für das Produkt eine zweijährige Garantie ab dem Kaufdatum. Die Garantie kommt nicht zu tragen, wenn ein Defekt auf eine falsche Benutzung oder auf eine mangelhafte Wartung zurückzuführen ist. Unsere Garantie beeinträchtigt Ihre gesetzlichen Rechte als Verbraucher nicht. Besuchen Sie bitte unsere Website **www.philips.com/support**, um weitere Informationen zu erhalten oder die Garantie in Anspruch zu nehmen.

Bestellen von Ersatz- oder Zubehörteilen

Wenn Sie ein Teil ersetzen müssen oder ein zusätzliches Teil kaufen möchten, wenden Sie sich an Ihren Philips Händler oder besuchen Sie **www.philips.com/support**.

Falls Sie Probleme haben, die Teile zu erhalten, kontaktieren Sie bitte das Philips Service-Center in Ihrem Land.

Tähtis!

Enne seadme kasutamist lugege hoolikalt seda olulist teavet sisaldavat brošüüri ja hoidke see edaspidiseks alles.

Parima jõudluse tagamiseks soovitame võtta kasutusele oma seadme uusim versioon. Värskendada saab rakenduse Air+ abil.

Oht!

- Ärge puhastage seadme läheduses tuleohtlikke materjale nagu putukamürki või lõhnaõli.
- Elektrilöögi ja/või tuleohtu ärahoidmiseks ärge puhastage seadet vee või muu vedeliku ega (kergestisüttiva) pesuainega.
- Veepaagis olev vesi ei sobi joomiseks. Ärge jooge seda vett ise ega andke loomadele, samuti ärge kasutage seda taimede kastmiseks. Valage veepaak tühjaks äravoolu.

Hoiatus

- Pidage meeles, et kõrge niiskustase võib soodustada bioloogiliste organismide kasvu keskkonnas.
- Ärge laske õhuniisutaja ümbrus niiskeks või märjaks saada. Niiskuse korral keerake õhuniisutaja väljundivõimsus vähemaks. Kui õhuniisutaja väljundmahtu ei saa vähemaks keerata, kasutage õhuniisutajat vahelduvalt. Ärge laske vett imavattel materjalidel, nagu vaibad, aknakatted, kardinad, ega laudlinad, saada niiskeks.
- Ärge kunagi jätke vett paaki, kui seade ei ole kasutusel.
- Enne õhuniisutaja hoiustamist tühjendage ja puhastage seda. Puhastage õhuniisutajat enne järgmist kasutamist.
- Enne seadme ühendamist vooluvõrku kontrollige, kas seadmele märgitud toitepinge vastab kohaliku elektrivõrgu pingele.
- Kui toitejuhe on rikutud, laske ohtlike olukordade vältimiseks toitejuhe vahetada Philipsi hoolduskeskuses, Philipsi volitatud hoolduskeskuses või kvalifitseeritud isikul.
- Ärge kasutage seadet, kui selle pistik, toitejuhe või seade ise on kahjustatud.
- Seda seadet võivad kasutada lapsed alates 8. eluaastast ning füüsilise, sensoorse või vaimse puudega isikud või isikud, kellel puuduvad kogemused ja teadmised, kui neid valvatakse või neile on antud juhendid seadme ohutu kasutamise kohta ja nad mõistavad sellega seotud ohte. Lapsed ei tohi seadmega mängida. Lapsed ei tohi seadet ilma järelevalveta puhastada ega hooldada.
- Ärge sisestage oma sõrmi ega esemeid õhu sisse- või väljavooluavadesse, vältimaks füüsilisi vigastusi või seadme talitlushäireid.
- Veenduge, et võõrkehade ei kukuks õhu väljavoolu ava kaudu seadmesse.
- Standardne Wi-Fi-liides, mis põhineb standardil 802.11b/g/n/ax sagedusel 2,4 GHz ja mille maksimaalne väljundvõimsus on 64 mW EIRP.
- Bluetoothi versioon 5.2 (LE) sagedusel 2,4 GHz RF-väljundiga vähem kui 10 mW EIRP.

Ettevaatust

- Seadet tuleb kasutada ainult koos seadmega kaasas oleva toiteadapteriga.
- Seade on mõeldud kasutamiseks normaalsetes tingimustes ja ainult koduses majapidamises.
- Asetage seade ja kasutage seda alati kuival, stabiilsel, tasasel ja horisontaalsel pinnal.
- Ärge blokeerige õhu sisse- ega väljalaskeava.
- Ärge asetage midagi kodumasina peale ja ärge istuge ega seiske sellel.
- Kasutage ainult selle seadme jaoks mõeldud Pihilipsi originaalfiltrit. Ärge kasutage muid filtreid.
- Ärge täitke veega õhu väljavoolu avadest ega seadme pealt.
- Täitke veepaak ainult külma kraaniveega. Ärge kasutage põhjavett ega kuuma vett.
- Ärge lisage veepaaki muid aineid peale vee. Ärge lisage vette eeterlikke õlisid ega keemilisi aineid. Kasutage ainult vett (kraanivesi, puhastatud, mineraal, mis tahes joogivesi).
- Ärge taguge raskete esemetega vastu seadet (eriti vastu õhu sisse- või väljavooluava).
- Ärge kasutage seadet gaasiseadmete, küttekehade või kaminat läheduses.
- Ärge asetage seadet otse kliimaseadme alla, vältimaks kondensatsiooni tilkumist seadmele.
- Ärge kasutage seadet pärast siseruumis suitsueraldava putukatõrjevahendi kasutamist või kohtades, kus on õlijääke, põletatud viirikut või keemiliste ainete aurusid.
- Ärge kasutage seadet märgades tingimustes või kõrge ümbritseva temperatuuriga keskkondades nagu vannitoas, tualetis või köögis, või suurte temperatuurimuutustega ruumis.
- Ühendage seade alati seinakontaktist lahti, kui soovite seadet liigutada, puhastada, veepaaki täita, vahetada filtrit või hooldustöid teostada.
- Ärge peske filtrit nõudepesumasinas või pesumasinas – see deformeerub.
- Kui seadet pikka aega ei kasutata, võivad filtritele tekkida bakterid ja hallitus. Puhastage veepaaki ja kuivatage niisutusfilter. Kontrollige filtrit enne seadme uuesti kasutamist. Kui filter on tumedate laikudega väga määrdunud, vahetage see välja.
- Eeterlikud õlid pole tootega kaasas. Vajadusel ostke ja kasutage eeterlikke õlisid.
- Enne eeterlike õlide aroomikarpi lisamist veenduge, et toode on elektrivõrgust lahti ühendatud.
- Ärge kasutage aroomikarbis muid aineid peale eeterlike õlide.
- Enne kasutamist lugege ja järgige eeterlike õlide kasutusjuhendit ja ohutut kasutamist.
- Kontrollige eeterliku õli koostisosade teavet oma allergiate suhtes ning välistage kasutamine, kui vaja.
- Konsulteerige ja järgige arsti juhiseid enne eeterliku õli kasutamist, kui olete rase, imetate, teil on hingamisprobleemid või soovite õli imikutel kasutada
- Kui tunnete eeterliku õli kasutamisel end halvasti, ebamugavust või ärritust, lõpetage palun kasutamine.

Elektromagnetväljad (EMV)

See seade vastab elektromagnetväljadega kokkupuute suhtes kohaldatavatele standarditele ja eeskirjadele.

Ümbertöötlus



See sümbol tähendab, et seda toodet ei tohi visata tavaliste olmejäätmete hulka (2012/19/EL).

Järgige elektriliste ja elektrooniliste toodete lahuskogumise kohalikke eeskirju.

Õigel viisil kasutusest kõrvaldamine aitab ära hoida võimalikke kahjulikke tagajärgi keskkonnale ja inimese tervisele.

Lihtsustatud ELi vastavusdeklaratsioon

Käesolevaga kinnitab DAP B.V., et raadioseadme tüüp HU5710 on vastavuses direktiiviga 2014/53/EL. ELi vastavusdeklaratsiooni täielik tekst on kättesaadav järgmisel internetiaadressil: www.philips.com.

Teie õhuniisuti

Toote ülevaade

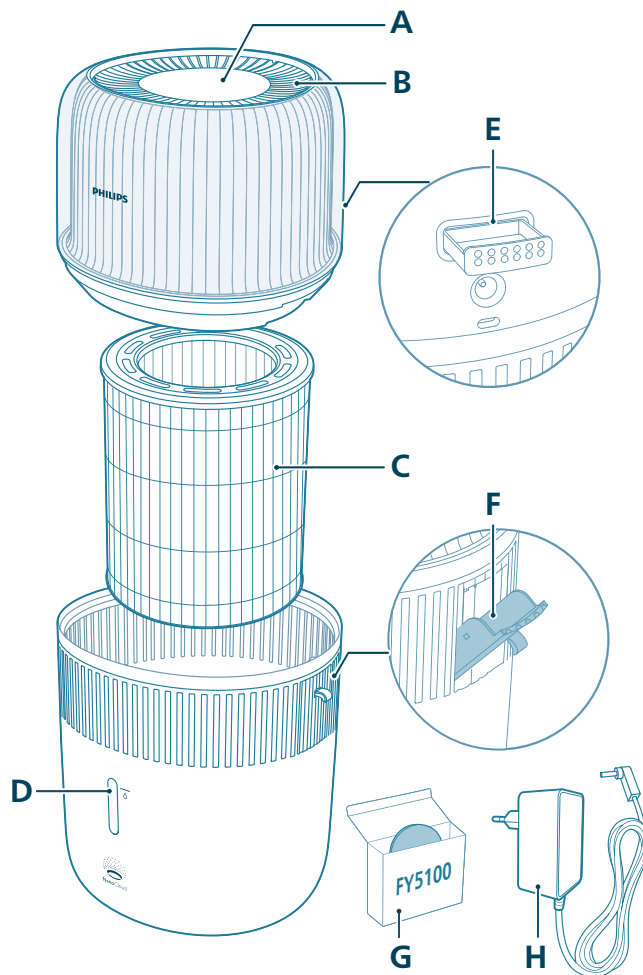

A Juhtpaneel

B Õhu väljavooluava

C Niisutusfilter (FY5030)

D Veetaseme aken

E Aroomikarp

F Külgmise vee sisselaskeava

G Aroomipadjad (FY5100)

H Adapter (KA12H-1201000EU)

1 Eemaldage õhuniisuti ülemine osa.

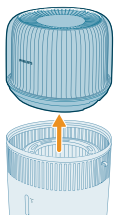

2 Tõmmake filter seadmest välja.

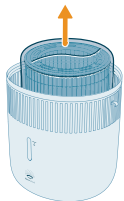

3 Eemaldage filtri küljest kõik pakkematerjalid.

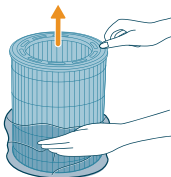

4 Pange filter tagasi seadmesse, jälgides, et logo külg oleks suunatud ülespoole.

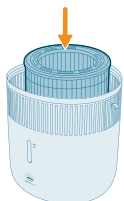

5 Asetage ülemine koost veepaagi peale tagasi.

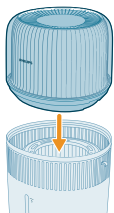

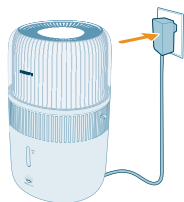

6 Sisestage adapter pistikupessa.

Aroomi funktsiooni kasutamine

Märkused.

Eeterlikud õlid pole tootega kaasas. Vajadusel ostke ja kasutage ettenähtud eeterlikke õlisid.

Enne aroomifunktsiooni kasutamist lugege hoolikalt eeterlike õlide kasutusjuhendit.

Enne eeterlike õlide aroomikarpi lisamist veenduge, et toode on elektrivõrgust lahti ühendatud.

Mitte kasutada muid aineid peale eeterlike õlide.

Enne kasutamist lugege ja järgige eeterlike õlide kasutusjuhendit ja ohutut kasutamist.

Kontrollige eeterliku õli koostisosade teavet oma allergiate suhtes ning välistage kasutamine, kui vaja.

Konsulteerige ja järgige arsti juhiseid enne eeterliku õli kasutamist, kui olete rase, imetate, teil on hingamisprobleemid või soovite õli imikutel kasutada.

Kui tunnete eeterliku õli kasutamisel end halvasti, ebamugavust või ärritust, lõpetage palun kasutamine.

Ärge kasutage aroomifunktsiooni imikutel, rasedatel või naistel laktatsiooniperioodil.

Lisage eeterlikke õlisid ainult otse aroomipadjakesele. Ärge lisage eeterlikke õlisid teistele osadele, vastasel juhul võib õli neid osi kahjustada.

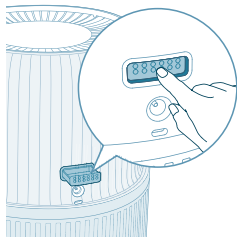

1 Vajutage aroomikarpi, et see automaatselt eemaldada.

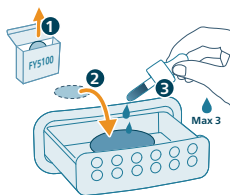

2 Tilgutage 2-3 tilka eeterlikku õli kaasasolevasse aroomipadjale.

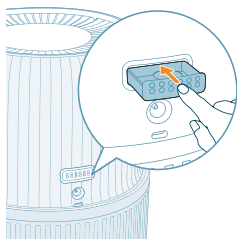

3 Lükake aroomikast seadmesse tagasi.

Wi-Fi näidiku mõistmine

Wi-Fi ikooni olek

Oranžina vilkumine

Oranžina põlemine

Valgena vilkumine

Valgena põlemine

Väljas

Wi-Fi ühenduse olek

Nutitefoniga ühendamine

Ühendatud nutitefoniga

Serveriga ühendamine

Serveriga ühendatud

Wi-Fi-funktsioon on keelatud või seadme valgustus on välja lülitatud

Wi-Fi-ühendus



Wi-Fi-ühenduse esmakordne seadistamine

1 Laadige alla ja installige rakendus „Air+“ rakendus App Store'ist või Google Play'st.

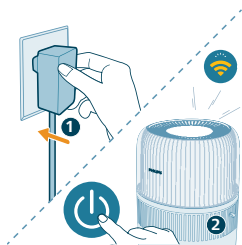

2 Sisestage õhuniisuti pistik pistikupesasse ja vajutage selle sisselülitamiseks toitenuppu.

- Wi-Fi näidik vilgub esmakordselt oranžilt.



3 Veenduge, et teie nutiseade või tahvelarvuti on edukalt Wi-Fi võrguga ühendatud.

Märkus.

Lubage nutitefonis Bluetooth funktsioon, et tagada sujuv sidumine.

Veenduge, et teie nutitefon oleks ühendatud 2,4 GHz (kodu) WiFi-võrguga, mitte 5 GHz WiFi-võrgu või avaliku WiFi-võrguga. Edukaks sidumiseks soovitage enne sidumisprotsessi alustamist mobiilse andmeside välja lülitada.



4 Käivitage Philips „Air+“ rakendus ja klõpsake nuppu „**Lisage seade**“ või vajutage ekraanil „+“ nuppu. Järgige õhupuhasti võrku ühendamiseks ekraanil kuvatavaid juhiseid.

- Pärast edukat ühendamist jääb WiFi-indikaator ühtlaselt valgeks.

Märkus.

See juhik kehtib ainult siis, kui õhuniisutit seadistatakse esimest korda. Kui võrk on muutunud või seadistus tuleb uuesti läbi viia.

Kui soovite oma nutitelefoni või tahvelarvutiga ühendada rohkem kui ühe õhuniisuti, saate selle lisada rakenduses täiendavatele nutitelefonidele ilma seadmes WiFi-ühendust lähtestamata.

Veenduge, et vahemaa teie nutiseadme või tahvelarvuti ja õhuniisuti vahel on ilma takistusteta vähem kui 10 m.

Wi-Fi-ühenduse lähtestamine

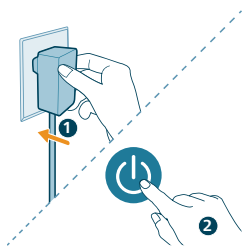

- 1 Sisestage õhuniisutaja pistik pistikupesasse ja vajutage õhuniisutaja sisselülitamiseks.

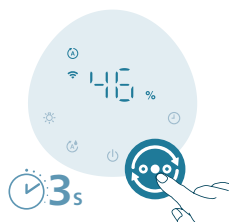

- 2 Vajutage pikalt nuppu samal ajal 3 sekundit, kuni kuulete piiksu.
 - Õhuniisutaja lülitub sidumisrežiimile.
 - Wi-Fi näidik vilgub oranžilt.
- 3 Järgige juhiseid 3-4 jaotises "Wi-Fi-ühenduse loomine esimest korda".

Niisutaja kasutamine

Niisutaja näidikute teave

Suhteline õhuniiskus näitab veeauru kogust atmosfääris. Niiskuse näidikul on neli olekutaset:

Õhuniisutaja näidikul on kolm tuld:

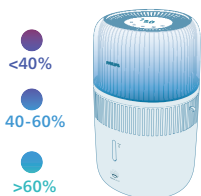

Õhuniisutaja heledavärviline	Praegune õhuniiskus	Mida see tähendab?
Lilla	<40 %	Kuiv
Sinine	40 – 60%	Mugav õhuniiskus
Roheline	>60%	Liigne õhuniiskus

Märkus. Vaikimisi on sihtniiskus 50%RH; saate rakenduses määrata soovitud õhuniiskuse vajutades niiskuse seadistamise nuppu.

Veetase

Kui veepaagis ei ole piisavalt vett, on näidik sees ning niisutaja käivitab automaatse QuickDry režiimi. Selle aja jooksul võib niisutamise kogus väheneda, kuni täidate veepaagi uuesti veega.

Automaatne QuickDry režiim

Niisutaja lülitab vaikimisi sisse automaatse QuickDry funktsiooni, kui indikaator süttib, et kiirendada filtri kuivamist pärast kasutamist, soodustades hügieenilist hooldust ja pikendades filtri eluiga. Kuivatusprotsess võib sõltuvalt ruumi tingimustest võtta umbes 4 tundi. Saate selle funktsiooni Air+ rakenduses välja lülitada.

Manuaalne QuickDry režiim

Seda seadistust saate kasutada, et kiirendada filtri kuivatamist enne seadme ladustamist. Enne selle funktsiooni käivitamist tühjendage veepaak. Seda funktsiooni saab kasutada ainult Air+ rakenduses.

Veega täitmine

Märkus.

Ärge ületage veega täitmisel maksimaalset veetaset. Vesi võib õhu sisselaskeavadest lekkima hakata.

Ärge raputage veepaaki – vesi võib õhu sisselaskeavadest lekkida.

Ärge täitke veega õhu väljavoolu avadest ega niisutaja pealt.

Vee lisamiseks on kaks meetodit: vee otsene lisamine või vee lisamine külgmise vee sisselaske ava kaudu.

- Vee otsene täitmine veekraani abil

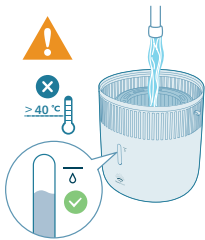

- Vee täitmine külgmise vee sisselaskeava kaudu

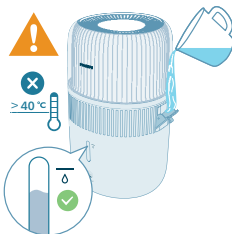

Sisse- ja väljalülitamine

Märkus.

Optimaalse õhuniisutuse saavutamiseks sulgege uksed ja aknad.

Hoidke kardinad õhu sisse- ja väljalaskevast eemal.

1 Sisestage niisutaja adapter pistikupessa.

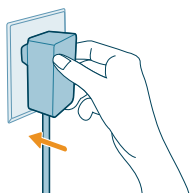

2 Õhuniisutaja sisselülitamiseks vajutage toitenuppu.

- Niisutaja piiksub.
- Õhuniisutaja näidik valib sobiva värvi vastavalt ümbritseva õhuniiskuse tasemele.
- Seade töötab automaatrežiimil ja ekraanil kuvatakse praegune õhuniiskuse tase.



3 Seadme väljalülitamiseks vajutage uuesti toitenuppu.

Märkus. Kui seade jääb pärast VÄLJALÜLITAMIST elektrivõrku, töötab see uuesti SISSELÜLITAMISEL samade sätetega.

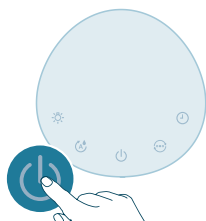

Režiimi sätete muutmine

Saate valida **automaatrežiimi**, **puhkerežiimi**, **üldrežiimi** või **kõrge režiimi** vahel, vajutades režiimi lüliti nuppu.

Automaatrežiim (🔄): Niisutaja reguleerib ventilaatori kiirust automaatselt vastavalt ruumi õhu kvaliteedile.





Öörežiim (☾): Seade töötab vaikselt väikesel kiirusel. Kolme sekundi möödumisel lülitub ekraanivalgustus välja.



Üldrežiim (⊖): Seade töötab keskmise kiirusega.



Kõrge režiim (⊕): Seade töötab suurima kiirusega.

Määrake niiskustase

Märkus.

Vaikimisi on niiskuse tase 50%RH.

Niisutaja lülitub automaatselt režiimile Automaatne, kui seate muudes režiimides niiskuse sihttaseme.

Saate reguleerida niiskuse taset, vajutades niiskuse seadistamise nuppu, et valida 30%, 40%, 50%, 60% või 70%. Rohkem võimalusi on saadaval Air+ rakenduses.

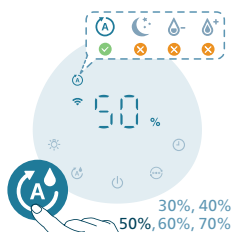

Valgusfunktsiooni kasutamine

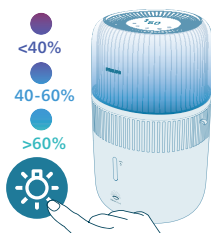

Nupu vajutamisega saate sisse või välja lülitada, juhtpaneeli, niiskustaseme valgustuse, ümbritseva valgustuse või kõik tuled.

- Niisutaja lülitab vaikimisi sisse niiskustaseme valgustuse.

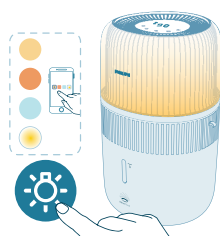

- Ümbritseva valguse režiimile lülitamiseks võite vajutada valgustusfunktsiooni nuppu. Kohandage heledust ja värvi rakenduses Air+.

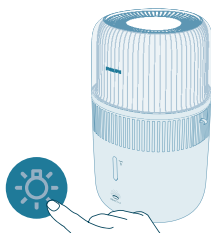

Kõigi tuled ja juhtpaneeli väljalülitamiseks võite vajutada valguse nuppu. Vajutage suvalist nuppu, et paneel esmalt äratada, ja vajutage uuesti valguse nuppu, et määrata 3 sekundi pärast soovitud valgusrežiim.



Lasteluku seadistamine



- 1 Lasteluku aktiveerimiseks vajutage kolme sekundi jooksul nuppu.

- Ekraanil kuvatakse .



- 2 Lapseluku väljalülitamiseks vajutage kolme sekundi jooksul  nuppu.
 -  kaob ekraanilt.

Taimeri seadistamine



Vajutage korduvalt taimeri nuppu, et valida 1, 2, 4, 8 või 12 tunni vahel. Kui taimer lõpeb, lõpetab niisutaja automaatselt töö.

Puhastamine ja korrashoid

Märkus.

Tõmmake seadme pistik alati enne puhastamist seinakontaktist välja.

Ärge kastke seadet vette ega mõne muu vedeliku sisse.

Vältige vee valamist läbi õhu sissevooluavade ja väljalaskeavade.

Ärge kasutage kunagi seadme osade puhastamiseks abrasiivseid, karme või tuleohtlikke puhastusvahendeid nagu valgendi või alkohol.

Niisutaja korpuse puhastamine

Puhastage niisutajat korrapäraselt nii seest kui ka väljast, et vältida tolmu kogunemist.

- 1 Pühkige tolmu kuiva pehme lapiga niisutaja korpusest ära.
- 2 Puhastage õhu sisse- ja väljavooluavad kuiva pehme lapiga.

Veepaagi puhastamine

- 1 Puhastage veepaagi hügieenilisena hoidmiseks seda igal nädalal.
- 2 Võtke niisutusfilter välja.
- 3 Lisage veepaagis olevale veele pehmet nõudepesuvahendit.
- 4 Puhastage veepaagi sisemust pehme puhta lapiga.

- 5 Tühjendage veepaak kraanikaussi.
- 6 Asetage ülemine koost veepaagi peale tagasi.

Niisutusfiltri puhastamine

Puhastage niisutuspaagi hügieeniliseks hoidmiseks seda igal nädalal.

- 1 Lülitage seade välja ja eemaldage pistik pistikupesast.

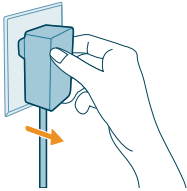

- 2 Eemaldage ülemine koost veepaagilt.

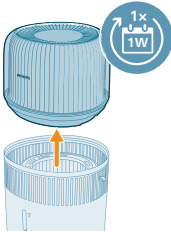

- 3 Eemaldage niisutusfilter veepaagist.

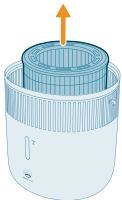

- 4 Leotage niisutusfiltrit tund aega puhastusvahendis (nt lahjendatud sidrunhappe lahuses).

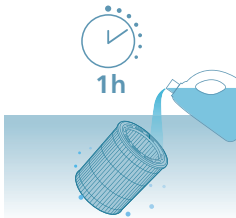

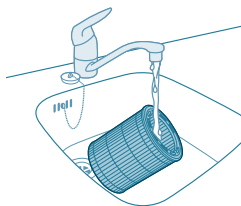

- 5 Loputage niisutusfiltrit aeglaselt jooksva kraanivee all. Puhastamise ajal äge pigistage ega väänake filtrit.
- 6 Laske liigselt veel niisutusfiltrist välja tilkuda.

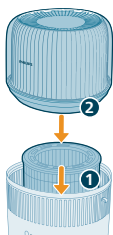

- 7 Asetage ülemine koost veepaagi peale tagasi. Asetage ülemine koost veepaagi peale tagasi.

Aroomipadja ja karbi puhastamine

Tõhusaks aroomiteraapiaks tuleks aroomipadi alati enne uue eeterlike õlide segu kasutamist puhastada. Ärge segage omavahel eeterlike õlide segusid.

- 1 Eemaldage aroomikarp, vajutades seda sisse ja seejärel tõmmates välja.

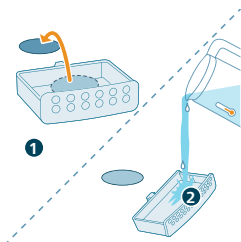
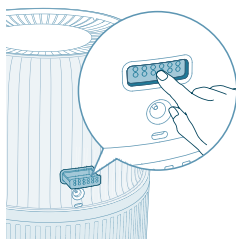

- 2 Eemaldage aroomipadi ja loputage padi ja karp sooja jooksva vee all.

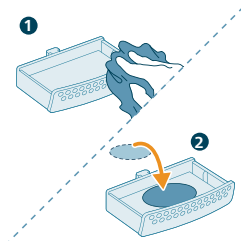

3 Kuivatage puhta lapiga ja asetage padi tagasi aroomikasti.

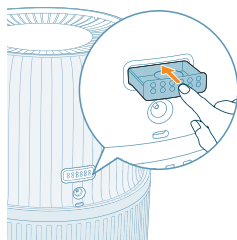

4 Asetage aroomikarp tagasi õhuniisutaja sisse

Märkus. Ärge valage vedelaid puhastusvahendeid aroomipadjale või kasti.

Filtri vahetamine

Märkus.

Kasutage ainult Philipsi originaal niisutusfiltrit FY5030.

Lahutage niisutaja pistik alati enne niisutusfiltri asendamist vooluvõrgust.

Asendage niisutusfilter, kui  indikaator põleb.



1 Lülitage seade välja ja eemaldage pistik pistikupesast.

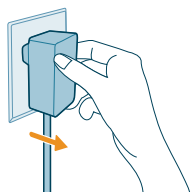

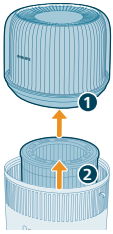

2 Eemaldage ülemine koost veepaagilt. Eemaldage niisutusfilter jveepaagist.

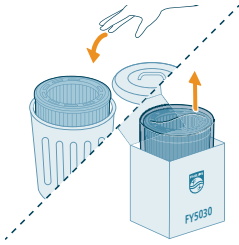

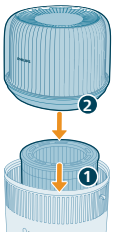

3 Eemaldage uue niisutusfiltri küljest pakkematerjal. Visake kasutatud filtrid ära.



4 Asetage ülemine koost veepaagi peale tagasi. Asetage ülemine koost veepaagi peale tagasi.



5 Filtri kasutusea loenduri lähtestamiseks vajutage ja hoidke nuppu  ja  kolm sekundit all.
- Kui lähtestamine on edukas, kaob filtri asendamise hoiatus ekraanilt.

Aroomipadja asendamine

Kui aroomipadi deformeerub või kahjustub pärast korduvat pesemist, võib see vajada välja vahetamist. Õhuniisuti jõudluse säilitamiseks kasutage ainult ametlikke Philipsi aroomipadjakesi.

Hoiustamine



- 1 Lülitage õhuniisuti välja ja eemaldage pistik pistikupesast.
- 2 Puhastage niisutusfiltrit (vt ptk „**Puhastamine ja hooldus**“).
- 3 Laske kõikidel osadel enne hoiustamist õhu käes kuivada.

4 Hoidke seadet ohutus ja kuivas kohas.

Veaootsing

See peatükk annab ülevaate üldistest probleemidest, mis võivad selle seadmega seoses tekkida. Kui te ei suuda probleemi alltoodud teabe abil lahendada, võtke ühendust oma riigi klienditeeninduskeskusega.

Probleem	Võimalik lahendus
Niisutaja ei tööta.	Veenduge, et niisutajal on toiteallikas.
	Veenduge, et veepaak on vett täis ja et ülemine koost on nõuetekohaselt veepaagile paigaldatud.
Õhu niisutamist ei toimu.	Veenduge, et veepaak on vett täis ja et ülemine koost on nõuetekohaselt veepaagile paigaldatud.
	See võib olla saavutanud oma sihtniiskuse määra.
Niiskustaseme muutust pole märgata.	Teie tuba võib olla liiga ventileeritud. Sulgege ukсед ja aknad.
	Veenduge, et olete paigaldanud niisutusfiltri.
	Teie ruum on liiga suur. See õhuniisuti sobib ruumi suurusega $\leq 56\text{m}^2$.
	Keerake udutase kõrgemale.
	Kui seda kasutatakse kuivas keskkonnas, imendub niiskus ümbritsevasse esemetesse, näiteks seintesse ja mööblisse, mis võib pikendada niisutamise aega.
	Niisutusfilter on määrdunud. Loputage ja/või eemaldage niisutusfiltrilt katlakivi (vt ptk „Niisutusfiltri puhastamine“).
Niisutaja peatub isegi siis, kui ma tunnen, et keskkond on üpris kuiv.	Veepaak on tühi, palun täitke see uuesti veega.
	Kui niiskuse tase toote ümber on saavutanud sihtväärtuse automaatrežiimis, käivitub see automaatselt uuesti, kui niiskuse tase langeb sihtväärtusest madalamale.
	Meie seade lõpetab töö, kui niiskuse tase toote ümber on üle 70%, sest see võib põhjustada mitmesuguse seenhallituse kasvu.
Niisutusfiltrilt on mõned valged sadestised.	Valgeid sadestisi nimetatakse katlakiviks ja see koosneb mineraalidest ning veest. Niisutusfiltril olev katlakivi mõjutab niisutamise tõhusust, kuid ei kahjusta teie tervist. Järgige kasutusjuhendis olevaid puhastusjuhiseid.
Veepaak lekib.	Veenduge, et niisutaja ei oleks veega ületäidetud.
	Veenduge, et niisutaja on korralikult kokku pandud / ühendatud iga kord pärast selle puhastamist või pärast ülemise koostu ja/või veepaagi täitmiseks eemaldamist.

	Veenduge, et veepaak oleks korralikult paigaldatud. Probleemi püsimisel pöörduge oma riigi klienditeeninduskeskusesse.
Filter muudab mõne aja pärast värvi.	Sade on filtri materjali loomulik mõju ning see ei mõjuta niisutamise tõhusust. Puhastage katlakivi eemaldamiseks niisutusfiltrit tihti ja asendage see iga 6 kuu järel.
Vee täitumise märgutuli süttib mõnikord isegi siis, kui vesi on veel alles.	Veenduge, et filtri logo on suunatud ülespoole.
	Kui märgutuli süttib, võib veel natuke vett alles olla, nii et saate õigeaegselt vett lisada.
Niisutajast tuleb ebameeldivat lõhna.	Paaril esimesel korral, kui õhupuha kasutate, võib eralduda plastiku lõhna. See on normaalne ja lõhn kaob paari päeva jooksul täielikult.
	Puhastage filtrit ja veepaaki (vt ptk „Puhastamine ja hooldus“)
Minu aroomifunktsioon ei tööta hästi (liiga nõrk või tugev).	Kasutage korralikult 2-3 tilka eeterlikku õli.
	Erinevad eeterlikud õlid võivad olla erineva intensiivsusega.
	Lõhna aurustumine kogu ruumis võtab aega.
Õhu väljavoolu avast ei tule õhku.	Sisestage niisutaja pistik pistikupesasse ja lülitage see sisse.
Ma ei näe niisutajast väljuvat auru. Kas see töötab?	Kui aur on väga peen, on see nähtamatu. Sel niisutajal on NanoCloudi niisutustehnoloogia, mis toodab väljavoolu avast veeauru tekkimiseta tervislikku niisket õhku. Seega ei ole auru näha.
Niisutaja töötab ka siis, kui vesi on otsas.	Niisutaja lülitab vaikimisi sisse automaatse kärgfiltri kuivatamise funktsiooni, et kiirendada filtri kuivamist pärast kasutamist, edendada hügieenilist hooldust ja pikendada filtri kasutusiga. Selle funktsiooni saate Air+ rakenduses välja lülitada.
Kuidas niisutajat hoiustada ja taas kasutusele võtta, kui seda pikka aega ei kasutata?	Kui niisutajat pikka aega ei kasutata, võivad filtrite tekkinud bakterid ja hallitus. Järgige allolevaid samme hoiustamiseks ja taas kasutusele võtmiseks.
	Puhastage veepaak põhjalikult ja kuivatage niisutusfilter enne hoiustamist.
	Kontrollige filtreid enne niisutaja uuesti kasutamist. Kui filter on tumedate laikudega väga märdunud, vahetage see välja (vt kasutusjuhendi ptk „Niisutusfiltri asendamine“).
Seade näitab endiselt, et pean filtri välja vahetama, kuigi juba vahetasin.	Filtri kasutusea loendur võis jääda lähtestamata. Lülitage seade sisse. Seejärel hoidke nuppe  ja  korraga 3 sekundit all.

Wi-Fi-seadistus ei õnnestunud.	Veenduge, et teie nutitelefon oleks ühendatud 2,4 GHz (kodu) WiFi-võrguga, mitte 5 GHz WiFi-võrgu või avaliku WiFi-võrguga. Edukaks sidumiseks soovitage enne sidumisprotsessi alustamist mobiilse andmeside välja lülitada.
	Veenduge, et olete andnud järgmised load: „Asukoht“, „Hoiustamine“, „Bluetooth“ ja „Kohalik võrk“ teie nutitelefoni. Pärast edukat WiFi seadistamist saate lubade seadeid vastavalt soovile muuta.
	Veenduge, et olete sisestanud õige WiFi parooli. Parool on tõstutundlik ja võib olla maksimaalselt 63 tähemärki. Erisümboloid ei aktsepteerita.
	Veenduge, et teie koduse WiFi-võrgu nimi oleks õige. Võrgu nimi on tõstutundlik.
	Kui kasutate oma nutitelefoni VPN-i, lülitage see enne sidumisprotsessi alustamist välja.
	Kui teie ruuteril on sidumise blokeerimiseks seadistatud valge nimekiri, keelake see eduka ühenduse tagamiseks.
	Veenduge, et teie seade ja nutitelefon oleksid ruuterist 10 meetri raadiuses.
	Veenduge, et rakendus oleks värskendatud viimasele versioonile.
	Tugeva WiFi-ühenduse tagamiseks vältige seadme asetamist muude elektroonikaseadmete, eredate valgusallikate või signaalijaamade lähedusse, mis võivad põhjustada häireid. Kui teil on ühenduvusprobleeme, viige seade nendest allikatest eemale ja proovige see uuesti WiFi-võrguga ühendada.
	Vaadake rakenduse spikrist põhjalikke ja asjakohaseid tõrkeotsingu näpunäiteid.

Garantii ja tootetugi

Versuni annab pärast ostmist sellele tootele kaheaastase garantii. Garantii ei kehti, kui defekt tuleneb valest kasutamisest või puudulikust hooldusest. Meie garantii ei mõjuta teie seadusest tulenevaid tarbijaõigusi. Lisateabe saamiseks või garantii kasutamiseks külastage meie veebisaiti www.philips.com/support.

Varuosade või tarvikute tellimine

Kui te peate mõnd osa vahetama või soovite lisaosa tellida, pöörduge Philipsi toodete edasimüüja poole või külastage veebilehte www.philips.com/support. Kui teil on osade muretsemisega raskusi, pöörduge oma riigi Philipsi klienditeeninduskeskusesse.

Importante

Antes de usar el aparato, lea atentamente este folleto de instrucciones, que contiene información importante y consérvelo por si necesitara consultarlo en el futuro.

Para garantizar el mejor rendimiento, le recomendamos actualizar el firmware del aparato a la versión más reciente. Puede realizar esta actualización a través de la aplicación Air+.

Peligro

- No pulverice materiales inflamables, como insecticidas o fragancias alrededor del aparato.
- No lave el aparato con agua ni con cualquier otro líquido o detergente (inflamable) para evitar el riesgo de incendio o de descargas eléctricas.
- El agua del depósito no es apta para el consumo. No beba esta agua ni la utilice para dar de beber a animales o regar plantas. Cuando vacíe el depósito de agua, vierta el agua por el desagüe.

Advertencia

- Tenga en cuenta que los altos niveles de humedad pueden fomentar el crecimiento de organismos biológicos en el entorno.
- No deje que el área alrededor del humidificador se humedezca o se moje. Si la zona se humedece, reduzca la salida del humidificador. Si el volumen de salida del humidificador no se puede reducir, utilice el humidificador de forma intermitente. No deje que materiales absorbentes, como alfombras, cortinas o manteles, se humedezcan.
- No deje nunca agua en el depósito cuando el aparato no esté en uso.
- Vacíe y limpie el humidificador antes de guardarlo. Limpie el humidificador antes de utilizarlo de nuevo.
- Antes de enchufar el aparato, compruebe si el voltaje indicado en el mismo se corresponde con el voltaje de la red local.
- Si el cable de alimentación está dañado, debe ser sustituido por Philips o por un centro de servicio autorizado por Philips u otro personal cualificado con el fin de evitar situaciones de peligro.
- No utilice el aparato si la clavija, el cable de alimentación o el propio aparato están dañados.
- Este aparato pueden usarlo niños a partir de 8 años, personas con capacidad física, psíquica o sensorial reducida y personas sin los conocimientos y la experiencia necesarios siempre que lo hagan bajo supervisión o hayan recibido instrucciones sobre cómo utilizar el aparato de forma segura y conozcan los riesgos que conlleva su uso. No permita que los niños jueguen con el aparato. Los niños no deben llevar a cabo la limpieza ni el mantenimiento a menos que lo hagan bajo supervisión.
- No introduzca los dedos ni objetos en la salida o la entrada de aire para evitar lesiones físicas o un funcionamiento incorrecto del aparato.
- Cerciórese de que no caigan objetos extraños dentro del aparato a través de la salida del aire.
- Interfaz Wi-Fi estándar basada en 802.11b/g/n/ax a 2,4 GHz con una potencia de salida máxima de 64 mW EIRP.

- Bluetooth versión 5.2 (LE) a una frecuencia de 2,4 GHz con salida de RF inferior a 10 mW EIRP.

Precaución

- El aparato solo se debe utilizar con la unidad de fuente de alimentación proporcionada con el aparato.
- El aparato está diseñado únicamente para su uso doméstico en condiciones de funcionamiento normales.
- Ponga y utilice siempre el aparato sobre una superficie seca, estable, plana y horizontal.
- No bloquee la entrada ni la salida de aire.
- No coloque nada sobre el aparato ni se siente o se ponga de pie sobre el mismo.
- Utilice solo filtros originales de Philips especialmente diseñados para este aparato. No utilice otros filtros.
- No llene el depósito de agua a través de las salidas de aire de la parte superior del aparato.
- Llene el depósito únicamente con agua del grifo fría. No utilice aguas subterráneas ni agua caliente.
- No introduzca ninguna sustancia que no sea agua en el depósito de agua. No añada aceites esenciales ni sustancias químicas al agua. Utilice únicamente agua (de grifo, purificada, mineral o cualquier tipo de agua potable).
- Evite golpear el aparato (especialmente la entrada y la salida de aire) con objetos duros.
- No utilice el aparato cerca de aparatos de gas, sistemas de calefacción ni chimeneas.
- No coloque el aparato directamente bajo un sistema de aire acondicionado para evitar que el agua condensada caiga sobre él.
- No use este aparato si ha utilizado insecticidas domésticos que producen humo, ni en lugares donde haya residuos oleosos, incienso encendido o gases químicos.
- No utilice el aparato en entornos húmedos o con una temperatura ambiente elevada, como el baño, el aseo o la cocina, o en una habitación con cambios de temperatura extremos.
- Desenchufe siempre el aparato para moverlo, limpiarlo, rellenar el depósito de agua, sustituir el filtro o realizar otras tareas de mantenimiento.
- No lave el filtro en la lavadora ni en el lavavajillas, ya que se deformará.
- Si el aparato no se utiliza durante un largo período de tiempo, es posible que crezcan bacterias y moho en el filtro. Limpie el depósito de agua y seque el filtro de humidificación. Compruebe el filtro antes de empezar a utilizar el aparato de nuevo. Si el filtro está muy sucio y tiene manchas oscuras, sustitúyalo.
- El producto no incluye aceites esenciales. Compre y utilice los aceites esenciales si es necesario.
- Asegúrese de que el producto está desconectado de la alimentación antes de verter aceites esenciales en la caja de aroma.
- No añada sustancias que no sean aceites esenciales a la caja de aroma.
- Lea y siga las instrucciones de seguridad y uso del aceite esencial antes de usarlo.

- Consulte la información sobre los ingredientes del aceite esencial para no utilizarlo si tiene alergia a alguno de ellos.
- Consulte y siga las recomendaciones de su médico antes de usar aceites esenciales cerca de bebés, mujeres embarazadas o en periodo de lactancia o si sufre afecciones respiratorias.
- Si siente cualquier malestar, irritación o molestia al usar el aceite esencial, deje de usarlo.

Campos electromagnéticos (CEM)

Este aparato cumple los estándares y normativas aplicables sobre exposición a campos electromagnéticos.

Reciclaje



Este símbolo significa que este producto no debe desecharse con la basura normal del hogar (2012/19/UE).

Siga la normativa de su país con respecto a la recogida de productos eléctricos y electrónicos. El correcto desecho de los productos ayuda a evitar consecuencias negativas para el medioambiente y la salud humana.

Declaración de conformidad de la UE simplificada

Por la presente, DAP B.V. declara que el equipo de radio tipo HU5710 cumple la Directiva 2014/53/UE. El texto completo de la declaración de conformidad de la UE está disponible en la siguiente dirección de Internet: **www.philips.com**.

Su humidificador

Descripción del producto

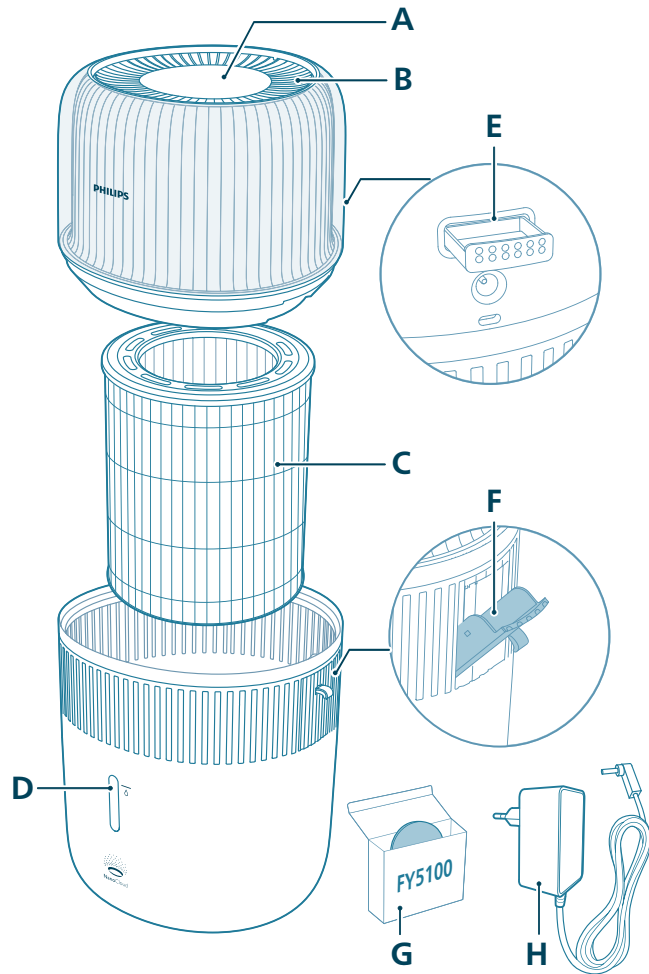

A	Panel de control	E	Caja de aroma
B	Salida de aire	F	Entrada de llenado de agua lateral
C	Filtro de humidificación (FY5030)	G	Almohadillas aromáticas (FY5100)
D	Ventana de nivel de agua	H	Adaptador (KA12H-1201000EU)

Descripción de los controles

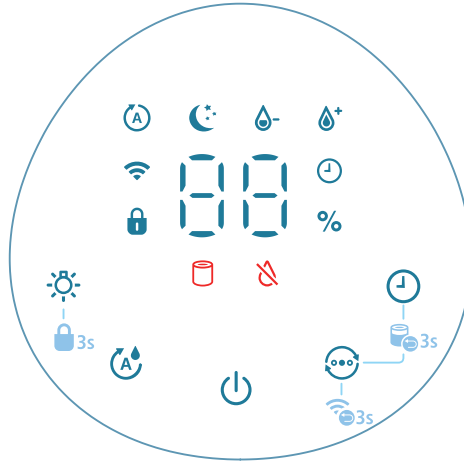

Botones de control:

	Botón de encendido/apagado		Botón de función de luz
	Botón de configuración de humedad		Commutador de modo
	Botón del temporizador		

Mantenga pulsados los botones durante 3 segundos:

	Bloqueo infantil		Restablecimiento del filtro
	Restablecimiento del Wi-Fi		

Panel de visualización:

	Modo Auto		Modo Sueño
	Indicador Wi-Fi		Indicador de bloqueo infantil
	Indicador del temporizador		Modo medio
	Modo Alto		Alerta de sustitución del filtro
	Indicador de relleno de agua		

Introducción

Instalación del filtro

Retire todo el embalaje del filtro antes del uso.

Nota: Asegúrese de que el humidificador está desenchufado de la toma de corriente eléctrica antes de instalar el filtro.

- 1 Retire la unidad superior del humidificador.

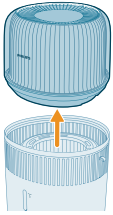

- 2 Extraiga el filtro del aparato.

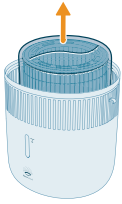

- 3 Retire todo el embalaje del filtro.

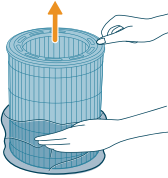

- 4 Vuelva a colocar el filtro en el aparato, asegurándose de que el lado con el logotipo esté orientado hacia arriba.

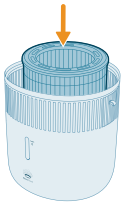

- 5 Vuelva a colocar la unidad superior sobre el depósito de agua.

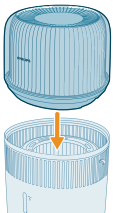

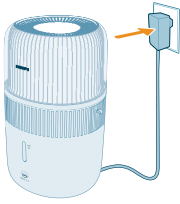

6 Introduzca el adaptador en la toma de corriente.

Uso de la función de aroma

Notas:

El producto no incluye aceites esenciales. Compre y utilice los aceites esenciales prescritos si es necesario.

Lea detenidamente el manual de usuario de los aceites esenciales antes de utilizar la función de aroma.

Asegúrese de que el producto está desconectado de la alimentación antes de verter aceites esenciales en la caja de aroma.

No utilice otras sustancias que no sean aceites esenciales.

Lea y siga las instrucciones de seguridad y uso del aceite esencial antes de usarlo.

Consulte la información sobre los ingredientes del aceite esencial para no utilizarlo si tiene alergia a alguno de ellos.

Consulte y siga las recomendaciones de su médico antes de usar aceites esenciales cerca de bebés, mujeres embarazadas o en periodo de lactancia, o si sufre afecciones respiratorias.

Si siente cualquier malestar o experimenta irritación o molestia al usar los aceites esenciales, deje de usarlos.

No utilice la función de aroma de aceites esenciales en presencia de bebés, embarazadas ni mujeres en periodo de lactancia.

Añada solo aceites esenciales directamente a la almohadilla aromática. No añada aceites esenciales a otras piezas. De lo contrario, el aceite dañará las piezas.

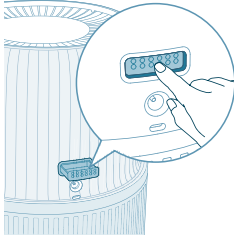

1 Presione la caja de aroma para expulsarla automáticamente.

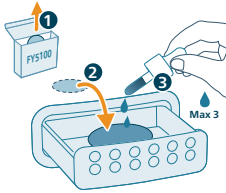

2 Añada 2 o 3 gotas de aceites esenciales a la almohadilla aromática suministrada.

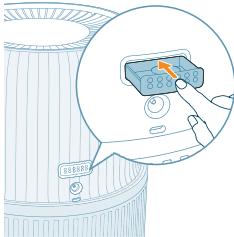

3 Empuje la caja de aroma para introducirla en el aparato.

Explicación del indicador de Wi-Fi

Estado del icono de Wi-Fi	Estado de la conexión Wi-Fi
Parpadeo en naranja	Conexión a un smartphone
Estable en naranja	Conectado al smartphone
Parpadeo en blanco	Conectándose al servidor
Estable en blanco	Conectado al servidor
Desactivado	La función de Wi-Fi está desactivada o las luces del dispositivo están apagadas

Conexión Wi-Fi



Configuración de la conexión Wi-Fi por primera vez

1 Descargue e instale la aplicación "Air+" de Philips desde el App Store o Google Play.

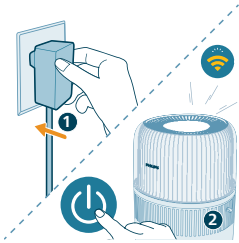

2 Enchufe el humidificador a la toma de corriente y pulse el botón de encendido para encenderlo.

- El indicador Wi-Fi  parpadea en naranja por primera vez.

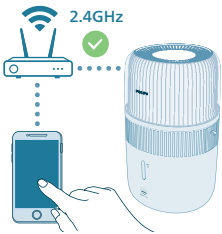

3 Asegúrese de que su smartphone o tableta están correctamente conectados a la red Wi-Fi.

Nota:

Active la función Bluetooth en su smartphone para garantizar un emparejamiento sencillo.

Asegúrese de que su smartphone esté conectado a una red Wi-Fi de 2,4 GHz (doméstica) y no a una pública o de 5 GHz. Para que el emparejamiento se realice correctamente, le recomendamos que desactive los datos móviles antes de iniciar el proceso.



4 Abra la aplicación Philips "Air+" y toque "Añadir un dispositivo" o el botón "+" de la parte superior de la pantalla. Siga las instrucciones en pantalla para conectar el purificador de aire a su red.

- Cuando la conexión se haya establecido correctamente, el indicador Wi-Fi se encenderá en blanco fijo.

Nota:

Esta instrucción es válida únicamente cuando el humidificador se configura por primera vez. Si la red ha cambiado, se debe realizar de nuevo la configuración.

Si quiere conectar más de un humidificador al smartphone o tableta, puede añadirlos en la aplicación en otros smartphones sin tener que restablecer la conexión Wi-Fi del dispositivo.

Asegúrese de que la distancia entre su smartphone o tableta y el humidificador sea inferior a 10 m y de que no haya obstáculos entre ellos.

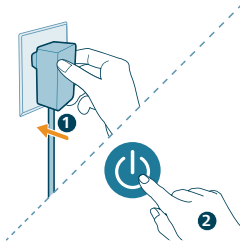

Restablecer la conexión Wi-Fi

1 Conecte el enchufe del humidificador a la toma de corriente y pulse  para encenderlo.

2 Mantenga pulsado el botón  durante 3 segundos hasta que oiga un pitido.

- El humidificador inicia el modo de emparejamiento.

- El indicador Wi-Fi  parpadea en naranja.

3 Siga los pasos 3 y 4 de la sección "Configuración de la conexión Wi-Fi por primera vez".

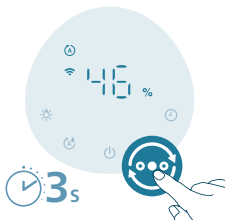

Uso del humidificador

Explicación de la luz del nivel de humedad

La humedad relativa representa la cantidad de vapor de agua en la atmósfera. El indicador de humidificación tiene cuatro niveles de estado:

La luz de humidificación tiene tres colores:

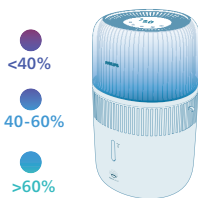

Color de la luz de humidificación	Humedad actual	¿Qué significa?
Morado	<40 %	Secado
Azul	40 - 60%	Humedad cómoda
Verde	>60 %	Demasiada humedad

Nota: La humedad objetivo predeterminada es del 50 % de HR, pero puede establecer el nivel que desee pulsando el botón de ajuste de humedad.

Nivel de agua

Cuando no hay suficiente agua en el depósito y el indicador  se enciende, el humidificador iniciará el modo de secado rápido automático de forma predeterminada. Durante este periodo, la cantidad de humidificación puede disminuir hasta que rellene el depósito de agua.

Modo de secado rápido automático

El humidificador activará la función de secado rápido automático de forma predeterminada cuando se encienda el indicador  para acelerar el secado del filtro después de su uso, fomentando el mantenimiento higiénico y prolongando la vida útil del filtro. El proceso de secado puede tardar unas 4 horas, dependiendo de las condiciones de la habitación. Puede desactivar esta función en la aplicación Air+.

Modo de secado rápido manual

Puede utilizar este ajuste para acelerar el secado del filtro antes de guardarlo. Debe vaciar el depósito de agua antes de iniciar esta función. Solo puede utilizar esta función en la aplicación Air+.

Llenado del depósito de agua

Nota:

Cuando rellene el agua, no supere el nivel máximo de agua, ya que esta podría derramarse por las entradas de aire.

No sacuda el depósito de agua cuando lo mueva, ya que el agua puede salirse por los orificios de ventilación.

No llene el depósito de agua a través de las salidas de aire de la parte superior del humidificador.

Existen dos métodos para rellenar el agua: rellenar directamente el agua o hacerlo a través de la entrada de llenado de agua lateral.

- Rellenar el agua directamente con un grifo

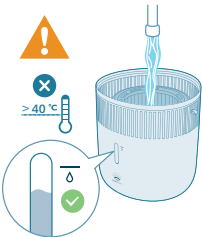

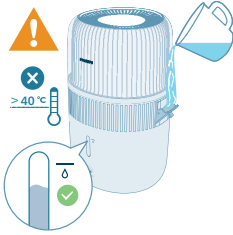

- Rellenar el agua a través de la entrada de llenado de agua lateral

Encendido y apagado

Nota:

Para obtener un rendimiento óptimo de la humidificación, cierre las puertas y ventanas.

Mantenga las cortinas alejadas de la entrada o la salida de aire.

- 1 Conecte el adaptador del humidificador a una toma de corriente.

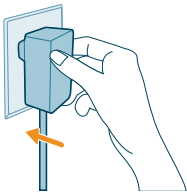

- 2 Pulse el botón de encendido para encender el humidificador.

- El humidificador emite un pitido.
- La luz de nivel de humedad selecciona automáticamente el color más apropiado según el nivel de humedad del ambiente.
- El humidificador funciona en modo Auto y muestra el nivel de humedad actual en la pantalla.



- 3 Vuelva a pulsar el botón de encendido para apagar el humidificador.

Nota: Si el humidificador se mantiene enchufado a la toma de corriente después de apagarlo, seguirá funcionando con la misma configuración cuando vuelva a encenderse.

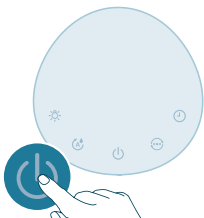

Cambio de la configuración de modo

Para elegir entre los modos **Auto**, **Sueño**, **Medio** o **Alto**, pulse el botón conmutador de modo.

Modo Auto (☼): el humidificador ajusta automáticamente la velocidad del ventilador adecuada según la humedad del aire ambiente.



Modo Sueño (☾): el humidificador funciona de forma silenciosa a una velocidad baja. Las luces de la pantalla se apagan después de 3 segundos.

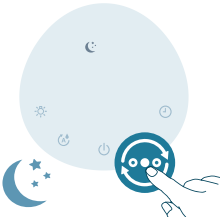

Modo Medio (☁): el humidificador funciona a velocidad media.

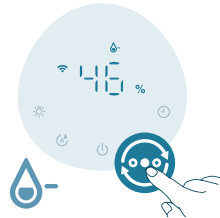

Modo Alto (☀): el humidificador funciona a la velocidad más alta.



Ajuste del nivel de humedad

Nota:

El nivel de humedad predeterminado es del 50 % de HR.

El humidificador cambiará automáticamente al modo Auto cuando establezca el nivel de humedad deseado en otros modos.



Puede ajustar el nivel de humedad pulsando el botón de ajuste de humedad para elegir entre 30 %, 40 %, 50 %, 60 % o 70 %. Hay más opciones disponibles en la aplicación Air+.

Uso de la función de luz

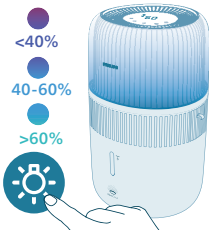

Pulse el botón para encender, atenuar o apagar la luz de nivel de humedad, la luz ambiental o apagar todas las luces y el panel de control.

- El humidificador encenderá automáticamente la luz de nivel de humedad por defecto.



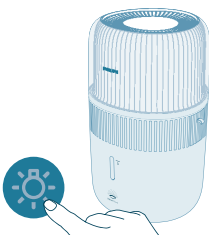

- Puede pulsar el botón de función de luz para cambiar al modo de luz ambiental. Ajuste el brillo y el color en la aplicación Air+.





Para apagar todas las luces y el panel de control, pulse el botón de luz. Pulse cualquier botón para activar primero el panel y vuelva a pulsar el botón de luz para establecer el modo de iluminación que desee en 3 segundos.

Configuración del bloqueo infantil



- 1 Pulse el botón  durante 3 segundos para desactivar el bloqueo infantil.
 - Aparecerá  en la pantalla.



- 2 Pulse el botón  durante 3 segundos para desactivar el bloqueo infantil.
 - Desaparecerá  de la pantalla.

Ajuste del temporizador



Presione repetidamente el botón del temporizador para seleccionar entre 1, 2, 4, 8 o 12 horas. Cuando finalice el temporizador, el humidificador se apagará automáticamente.

Limpeza y mantenimiento

Nota:

Desenchufe siempre el aparato antes de limpiarlo.

No sumerja nunca el aparato en agua u otros líquidos.

Evite verter agua a través de las entradas y salidas de aire.

Nunca utilice productos de limpieza abrasivos, agresivos o inflamables, como lejía o alcohol, para limpiar cualquier parte del aparato.

Limpieza del humidificador

Limpie regularmente el interior y el exterior del humidificador para evitar que se acumule el polvo.

- 1 Limpie el polvo del humidificador con un paño seco y suave.
- 2 Limpie la entrada y salida de aire con un paño seco y suave.

Limpieza del depósito de agua

- 1 Limpie el depósito de agua cada semana para que se mantenga en buen estado.
- 2 Extraiga el filtro de humidificación.
- 3 Añada un poco de detergente líquido suave mezclado con agua en el depósito.
- 4 Limpie el interior del depósito de agua con un paño limpio y suave.
- 5 Vacíe el depósito de agua en un fregadero.
- 6 Coloque de nuevo el filtro de humidificación en el depósito de agua.

Limpieza del filtro de humidificación

Limpie el filtro de humidificación cada semana para que se mantenga en buen estado.

- 1 Apague el aparato y desconéctelo de la toma de corriente.

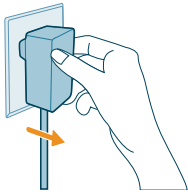

- 2 Retire la unidad superior del depósito de agua.

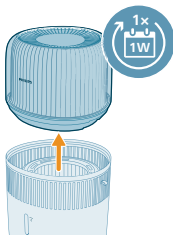

- 3 Extraiga el filtro de humidificación del depósito de agua.

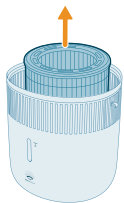

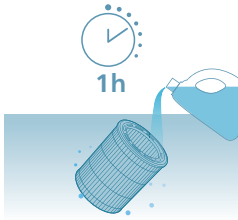

4 Sumerja el filtro de humidificación en un limpiador (por ejemplo, una solución a base de ácido cítrico) durante una hora.

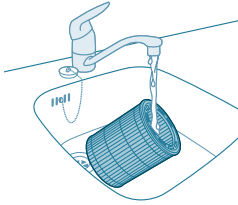

5 Enjuague el filtro de humidificación bajo el grifo abierto levemente. No apriete ni escurra el filtro durante la limpieza.

6 Deje que el exceso de agua gotee del filtro de humidificación.

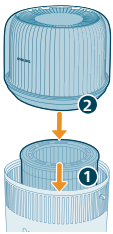

7 Coloque de nuevo el filtro de humidificación en el depósito de agua. Vuelva a colocar la unidad superior sobre el depósito de agua.

Limpeza de la almohadilla aromática y la caja de aroma

Para una aromaterapia eficaz, la almohadilla aromática debe limpiarse siempre antes de utilizar una nueva mezcla de aceites esenciales. No mezcle variedades de aceites esenciales.

1 Retire la caja de aroma presionándola y, a continuación, tirando de ella.

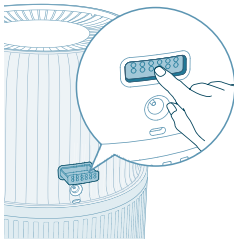

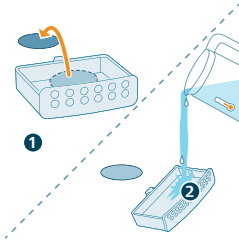

2 Retire la almohadilla aromática y enjuague la almohadilla y la caja bajo el grifo con agua caliente.

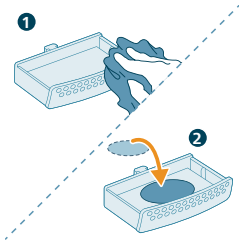

3 Seque con un paño limpio y coloque la almohadilla de nuevo en la caja de aroma.

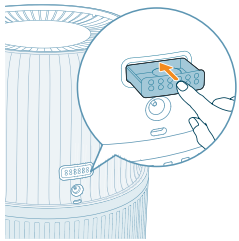

4 Vuelva a colocar la caja de aroma dentro del humidificador de aire

Nota: No vierta limpiadores líquidos ni detergentes en la almohadilla o la caja de aroma.

Sustitución del filtro

Nota:

Utilice solo el filtro de humidificación FY5030 original de Philips.

Desenchufe siempre el humidificador antes de sustituir el filtro de humidificación.

Sustituya el filtro de humidificación cuando se encienda el indicador .



1 Apague el aparato y desconéctelo de la toma de corriente.

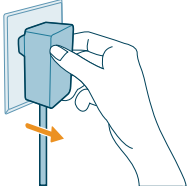

2 Retire la unidad superior del depósito de agua. Extraiga el filtro de humidificación del depósito de agua.

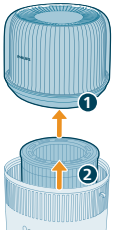

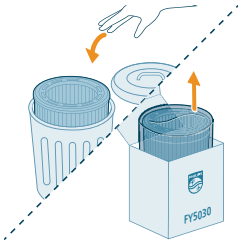

3 Retire el material de embalaje del nuevo filtro. Deseche el filtro usado.

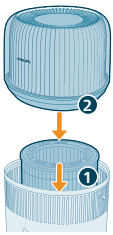

4 Coloque de nuevo el filtro de humidificación en el depósito de agua. Vuelva a colocar la unidad superior sobre el depósito de agua.



5 Mantenga pulsado  y  durante 3 segundos para reiniciar el contador de vida útil del filtro.

- Una vez correctamente iniciado, la alerta de sustitución del filtro desaparecerá de la pantalla.

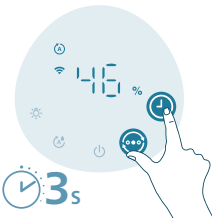

Sustitución de la almohadilla aromática

Si la almohadilla aromática se deforma o se daña después de lavarla varias veces, puede que sea necesario sustituirla. Para mantener el rendimiento del humidificador de aire, utilice únicamente almohadillas aromáticas oficiales de Philips.

Almacenamiento

- 1 Apague y desconecte el humidificador de la toma de corriente.
- 2 Limpie el humidificador (consulte el capítulo "**Limpieza y mantenimiento**").
- 3 Deje que todas las piezas se sequen bien antes de guardarlas.
- 4 Guarde el humidificador en un lugar fresco y seco.

Solución de problemas

Este capítulo resume los problemas más comunes que podría encontrarse con el aparato. Si no puede resolver el problema con la información que aparece a continuación, póngase en contacto con el Servicio de Atención al Cliente en su país.

Problema	Posible solución
El humidificador no funciona.	Asegúrese de que el humidificador tenga alimentación.
	Asegúrese de que el depósito de agua esté lleno y de que la unidad superior esté bien colocada sobre el depósito de agua.
El aire no se humidifica.	Asegúrese de que el depósito de agua esté lleno y de que la unidad superior esté bien colocada sobre el depósito de agua.
	Es posible que haya alcanzado la tasa de humedad deseada.
No veo que el nivel de humedad cambie.	Puede que la habitación tenga una ventilación excesiva. Cierre las puertas y ventanas.
	Asegúrese de que ha montado el filtro de humidificación.
	La habitación es demasiado grande. Este humidificador es adecuado para el tamaño de la habitación ≤ 56 m ² .
	Suba el nivel de vapor a un ajuste superior.
El humidificador se detiene incluso cuando siento que el ambiente está bastante seco.	Cuando se utiliza en un entorno seco, la humedad es absorbida por los objetos circundantes, como las paredes y los muebles, lo que puede prolongar el tiempo de humidificación.
	El filtro de humidificación está sucio. Enjuague o elimine la cal del filtro de humidificación (consulte el capítulo "Limpieza del filtro de humidificación").
El humidificador se detiene incluso cuando siento que el ambiente está bastante seco.	El depósito de agua está vacío, rellénelo con agua.

	El nivel de humedad alrededor del producto ha alcanzado el ajuste del modo automático; se reiniciará automáticamente cuando el nivel de humedad sea inferior al ajuste.
	Nuestro dispositivo dejará de funcionar cuando el nivel de humedad alrededor del producto sea superior al 70 %, ya que puede provocar el crecimiento de hongos en forma de moho.
Hay depósitos blancos en el filtro de humidificación.	Los depósitos blancos se denominan cal y se deben a los minerales del agua. La cal en el filtro de humidificación afecta al rendimiento de la humidificación, aunque no resulta nociva para la salud. Siga las instrucciones de limpieza del manual de usuario.
El depósito de agua tiene fugas.	Asegúrese de que el humidificador no tenga demasiada agua. Asegúrese de que el humidificador esté bien montado y conectado después de limpiarlo o después de retirar la unidad superior o el depósito de agua para rellenarlo. Asegúrese de que el depósito de agua esté bien colocado. Si el problema continúa, póngase en contacto con el servicio de atención del cliente de su país.
El filtro se decolora al cabo de un tiempo.	El depósito es un efecto natural del material del filtro y no afecta al rendimiento de la humidificación. Limpie el filtro de humidificación con frecuencia para eliminar la cal y sustitúyalo cada 6 meses.
El indicador de llenado de agua se ilumina a veces incluso si todavía hay agua.	Asegúrese de que el filtro esté orientado con el logotipo hacia arriba. Es posible que aún quede algo de agua cuando se ilumine el indicador, de modo que tenga tiempo para rellenar el depósito.
El humidificador emite un olor desagradable.	Las primeras veces que use el humidificador de aire, puede desprender olor a plástico. Esto es normal y el olor desaparecerá por completo en unos pocos días. Limpie el filtro y el depósito de agua (consulte el capítulo "Limpieza y mantenimiento")
Mi función de aroma no funciona bien (demasiado débil o fuerte).	Utilice 2-3 gotas de aceite esencial adecuado. Un aceite esencial diferente puede tener una intensidad percibida diferente. Se tarda un tiempo en eliminar el olor de toda la habitación.
No sale aire por la salida de aire.	Conecte el enchufe del humidificador a una toma de corriente y encienda el humidificador.

No veo que salga agua nebulizada del humidificador. ¿Funciona correctamente?

Cuando el agua nebulizada es demasiado fina, es invisible. El humidificador cuenta con la tecnología de humidificación NanoCloud, que produce un aire húmedo saludable a través de la zona de salida sin que se forme agua nebulizada. Por lo tanto, no podrá ver el agua.

El humidificador sigue funcionando incluso cuando no tiene agua.

El humidificador activará la función de secado rápido automático de forma predeterminada para acelerar el secado del filtro después de su uso, fomentando el mantenimiento higiénico y prolongando la vida útil del filtro. Puede desactivar esta función en la aplicación Air+.



Si el humidificador no se utiliza durante mucho tiempo, ¿cómo debe almacenarse y reutilizarse?

Cuando el humidificador no se utiliza durante un largo período de tiempo, es posible que crezcan bacterias y moho en los filtros. Siga los pasos que se indican a continuación para el almacenamiento y la reutilización.

Limpie a fondo el depósito de agua y seque el filtro de humidificación antes de guardarlo.

Compruebe el filtro antes de empezar a utilizar el humidificador de nuevo. Si el filtro está muy sucio y tiene manchas negras, sustitúyalo (consulte el capítulo "Sustitución del filtro" en el manual de usuario).

El aparato sigue indicando que necesito sustituir el filtro, pero ya lo he hecho.

Puede que no haya reiniciado el contador de vida útil del filtro. Encienda el aparato. Mantenga pulsados los botones  y  al mismo tiempo durante 3 segundos.

No se ha configurado la conexión Wi-Fi correctamente.

Asegúrese de que su smartphone esté conectado a una red Wi-Fi de 2,4 GHz (doméstica) y no a una pública o de 5 GHz. Para que el emparejamiento se realice correctamente, le recomendamos que desactive los datos móviles antes de iniciar el proceso.

Asegúrese de activar los permisos de ubicación, almacenamiento, Bluetooth y red local en el smartphone. Una vez configurada la red Wi-Fi correctamente, podrá modificar los ajustes de permisos a su gusto.

Compruebe que ha introducido la contraseña de la red Wi-Fi correctamente. La contraseña distingue entre mayúsculas y minúsculas, y tiene un límite de 63 caracteres. No se aceptan símbolos especiales.

Asegúrese de que el nombre de la red Wi-Fi doméstica sea correcto. El nombre de la red distingue entre mayúsculas y minúsculas.

Si está utilizando una VPN en el smartphone, desactívela antes de iniciar el proceso de emparejamiento.

Si su router se basa en una lista de dispositivos permitidos para bloquear el emparejamiento, desactívela para garantizar que la conexión se realiza correctamente.

Asegúrese de que tanto el dispositivo como el smartphone estén a menos de 10 metros del router.

Asegúrese de que la aplicación esté actualizada a la versión más reciente.

Para garantizar una conexión Wi-Fi potente, evite colocar el aparato cerca de otros dispositivos electrónicos, fuentes de luz brillante o estaciones de señal que puedan causar interferencias. Si tiene problemas de conectividad, aleje el aparato de estas fuentes y pruebe a volver a conectarlo a la red Wi-Fi.

Consulte la sección de ayuda de la aplicación para obtener más información y consejos actualizados sobre resolución de problemas.

Garantía y asistencia

Versuni ofrece una garantía de dos años después de la compra para este producto. Esta garantía no es válida si algún defecto se debe al uso incorrecto o mantenimiento deficiente. Nuestra garantía no afecta sus derechos bajo la ley como consumidor. Para obtener más información o para invocar la garantía, vaya a nuestro sitio web **www.philips.com/support**.

Solicitud de piezas y accesorios

Si tiene que sustituir una pieza o desea adquirir una de repuesto, diríjase a su distribuidor de Philips o visite **www.philips.com/support**.

Si tiene problemas para obtener las piezas, contacte con el Servicio de Atención al Cliente de Philips en su país.

Important

Lisez attentivement ce livret d'informations avant d'utiliser l'appareil et conservez-le pour un usage ultérieur.

Pour garantir des performances optimales, nous vous conseillons de mettre le logiciel de votre appareil à niveau vers la dernière version. Vous pouvez effectuer cette mise à niveau via l'application Air+.

Danger

- Ne pulvérisez pas de produits inflammables tels que de l'insecticide ou du parfum autour de l'appareil.
- Ne nettoyez pas l'appareil avec de l'eau, du détergent (inflammable) ou tout autre liquide afin d'éviter toute électrocution et/ou tout risque d'incendie.
- L'eau du réservoir d'eau n'est pas potable. Ne buvez pas cette eau, ne la donnez pas à boire à des animaux et ne l'utilisez pas pour arroser des plantes. Lorsque vous videz le réservoir d'eau, versez l'eau dans l'évier.

Avertissement

- Notez que des taux d'humidité élevés peuvent encourager la prolifération d'organismes biologiques dans l'environnement.
- Ne laissez pas la zone autour de l'humidificateur devenir humide ou trempée. En cas d'humidité, réduisez le niveau d'humidification. S'il n'est pas possible de réduire le niveau d'humidification, utilisez l'humidificateur par intermittence. Ne laissez pas des matériaux absorbants, tels que des moquettes, rideaux ou nappes, devenir humides.
- Ne laissez jamais d'eau dans le réservoir lorsque l'appareil n'est pas utilisé.
- Videz et nettoyez l'humidificateur avant de le ranger. Nettoyez l'humidificateur avant la prochaine utilisation.
- Avant de le brancher, vérifiez que la tension indiquée sur l'appareil correspond à la tension secteur locale.
- Si le cordon d'alimentation est endommagé, il doit être remplacé par Philips, par un Centre Service Agréé Philips ou par un technicien qualifié afin d'éviter tout accident.
- N'utilisez jamais l'appareil si la prise, le cordon d'alimentation ou l'appareil lui-même est endommagé.
- Cet appareil peut être utilisé par des enfants âgés de 8 ans ou plus, des personnes dont les capacités physiques, sensorielles ou intellectuelles sont réduites ou des personnes manquant d'expérience et de connaissances, à condition que ces enfants ou personnes soient sous surveillance ou qu'ils aient reçu des instructions quant à l'utilisation sécurisée de l'appareil et qu'ils comprennent les dangers encourus. Les enfants ne doivent pas jouer avec l'appareil. Le nettoyage et l'entretien ne doivent pas être réalisés par des enfants sans surveillance.
- N'insérez pas vos doigts ou des objets dans la sortie d'air ou l'entrée d'air afin d'éviter tout risque de blessure ou de dysfonctionnement de l'appareil.
- Assurez-vous qu'aucun objet ne tombe dans l'appareil par la sortie d'air.
- Interface Wi-Fi standard basée sur la norme 802.11b/g/n/ax à 2,4 GHz avec une PIRE maximale de 64mW.

- Bluetooth® version 5.2 (LE) à une fréquence de 2,4 GHz avec une PIRE de sortie RF inférieure à 10 mW.

Attention

- Seul le bloc d'alimentation fourni avec l'appareil doit être utilisé avec ce dernier.
- Cet appareil est destiné à un usage domestique dans des conditions de fonctionnement normales.
- Placez et utilisez toujours l'appareil sur une surface sèche, stable, plane et horizontale.
- Ne bloquez pas la circulation de l'air.
- Ne placez rien sur l'appareil, ne vous asseyez pas sur l'appareil et ne montez pas dessus.
- Utilisez exclusivement le filtre Philips d'origine spécialement destiné à cet appareil. N'utilisez aucun autre filtre.
- Ne versez pas l'eau dans les sorties d'air situées sur le dessus de l'appareil.
- Remplissez uniquement le réservoir d'eau avec de l'eau froide du robinet. N'utilisez pas de l'eau des nappes phréatiques, ni de l'eau chaude.
- Ne mettez aucune autre substance hormis de l'eau dans le réservoir d'eau. N'ajoutez pas d'huile essentielle ni de produit chimique dans l'eau. Utilisez uniquement de l'eau (du robinet, purifiée, minérale, n'importe quelle sorte d'eau potable).
- Évitez de heurter l'appareil (l'entrée et la sortie d'air en particulier) avec des objets durs.
- N'utilisez pas l'appareil à proximité d'un appareil fonctionnant au gaz, d'une installation de chauffage ou d'une cheminée.
- Ne placez pas l'appareil directement sous un climatiseur afin d'éviter que de la condensation s'écoule sur l'appareil.
- N'utilisez pas l'appareil après avoir utilisé un insecticide ou à proximité de résidus huileux, d'encens se consumant ou de fumées chimiques.
- N'utilisez jamais l'appareil dans des environnements humides ou soumis à des températures élevées (salle de bain, toilettes, cuisine, etc.), ni dans des pièces connaissant d'importantes fluctuations de température.
- Débranchez l'appareil lorsque vous souhaitez le déplacer, le nettoyer, le remplir, remplacer le filtre ou effectuer une tâche d'entretien.
- Ne lavez pas le filtre dans une machine à laver ou au lave-vaisselle car il serait déformé.
- Lorsque l'appareil n'est pas utilisé pendant une longue période, des bactéries et des moisissures peuvent se former sur le filtre. Nettoyez le réservoir d'eau et séchez le filtre d'humidification. Vérifiez le filtre avant de recommencer à utiliser l'appareil. Si le filtre est très sale et comporte des zones sombres, remplacez-le.
- Les huiles essentielles ne sont pas fournies avec le produit. Achetez et utilisez des huiles essentielles le cas échéant.
- Assurez-vous que le produit est débranché avant de verser des gouttes d'huiles essentielles dans le diffuseur d'aromathérapie.
- N'ajoutez pas de substances autres que des huiles essentielles dans le diffuseur d'aromathérapie.

- Lisez et suivez attentivement les instructions de sécurité et d'utilisation de l'huile essentielle avant de l'utiliser.
- Consultez les informations relatives aux ingrédients de l'huile essentielle pour vérifier qu'elle n'a pas d'incidence sur vos allergies connues et excluez-la si nécessaire.
- Pour les nourrissons, les femmes enceintes ou allaitantes et les personnes présentant des problèmes respiratoires, consultez votre médecin et suivez ses recommandations avant d'utiliser l'huile essentielle.
- En cas de malaise, d'irritation ou de sensation de gêne pendant l'utilisation de l'huile essentielle, cessez de l'utiliser.

Champs électromagnétiques (CEM)

Cet appareil est conforme aux normes et réglementations applicables relatives à l'exposition aux champs électromagnétiques.

Recyclage



Ce symbole signifie que ce produit ne doit pas être mis au rebut avec les ordures ménagères (2012/19/UE).

Respectez les règles en vigueur dans votre pays pour la mise au rebut des produits électriques et électroniques. Une mise au rebut correcte contribue à préserver l'environnement et la santé.

Déclaration de conformité UE simplifiée

DAP B.V. déclare par la présente que l'équipement radio HU5710 est en conformité avec la Directive 2014/53/UE. Le texte intégral de la déclaration de conformité UE est disponible à l'adresse suivante : www.philips.com.

Votre humidificateur

Présentation du produit

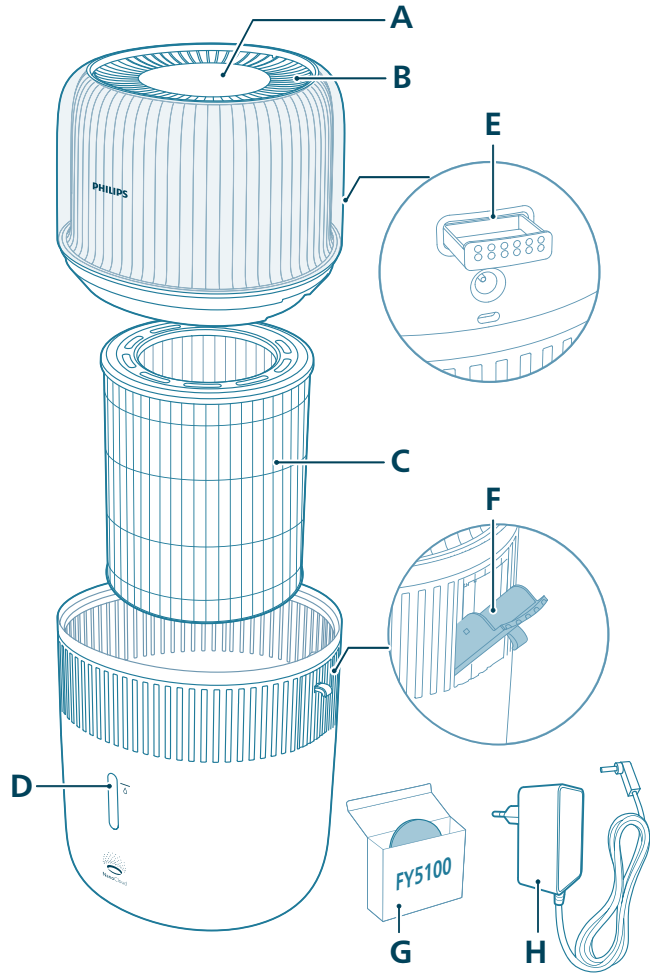

A Panneau de commande

B Sortie d'air

C Filtre d'humidification (FY5030)

D Indicateur du niveau d'eau

E Diffuseur d'aromathérapie

F Entrée latérale de remplissage d'eau

G Cotons d'aromathérapie (FY5100)

H Adaptateur (KA12H-1201000EU)

Aperçu des commandes

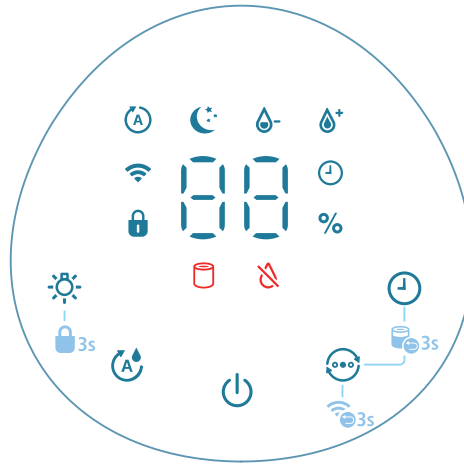

Boutons de commande :

	Bouton marche/arrêt		Bouton de la fonction d'éclairage
	Bouton de réglage de l'humidité		Sélecteur de mode
	Bouton du programmeur		

Appuyez sur le ou les boutons de l'appareil pendant 3 secondes :

	Verrouillage parental		Réinitialisation du filtre
	Réinitialisation Wi-Fi		

Afficheur :

	Mode automatique		Mode Veille
	Voyant Wi-Fi		Voyant de verrouillage enfant
	Voyant du minuteur		Mode Moyen
	Mode Élevé		Alerte de remplacement du filtre
	Indicateur de remplissage du réservoir d'eau		

Guide de démarrage

Installation du filtre

Retirez le filtre de son emballage avant la première utilisation.

Remarque : Assurez-vous que l'humidificateur est débranché de la prise secteur avant d'installer le filtre.

1 Retirez l'unité supérieure de l'humidificateur.

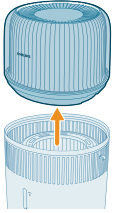

2 Retirez le filtre de l'appareil.

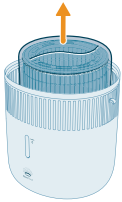

3 Retirez le filtre de son emballage.

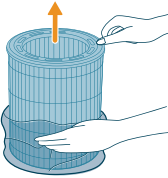

4 Remplacez le filtre dans l'appareil, en veillant à ce que le côté portant le logo soit orienté vers le haut.

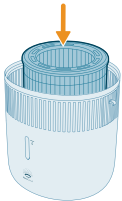

5 Remplacez l'unité supérieure sur le réservoir d'eau.

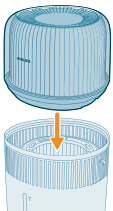

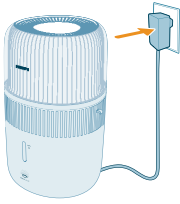

6 Branchez l'adaptateur sur la prise secteur.

Utilisation de la fonction d'aromathérapie

Remarques :

Les huiles essentielles ne sont pas fournies avec le produit. Le cas échéant, veuillez acheter et utiliser les huiles essentielles recommandées.

Lisez attentivement le dépliant des huiles essentielles avant d'utiliser la fonction d'aromathérapie.

Assurez-vous que le produit est débranché avant de verser des gouttes d'huiles essentielles dans le diffuseur d'aromathérapie.

N'utilisez pas d'autres substances que les huiles essentielles.

Lisez et suivez attentivement les instructions de sécurité et d'utilisation de l'huile essentielle avant de l'utiliser.

Consultez les informations relatives aux ingrédients de l'huile essentielle pour vérifier qu'elle n'a pas d'incidence sur vos allergies connues et excluez-la si nécessaire.

Pour les nourrissons, les femmes enceintes ou allaitantes et les personnes présentant des problèmes respiratoires, consultez votre médecin et suivez ses recommandations avant d'utiliser des huiles essentielles.

En cas de malaise, d'irritation ou de sensation de gêne pendant l'utilisation d'huiles essentielles, cessez de les utiliser.

N'utilisez pas la fonction d'aromathérapie avec huiles essentielles en présence de bébés, de jeunes enfants, de femmes enceintes et de femmes allaitantes.

Ajoutez uniquement les huiles essentielles directement sur le coton d'aromathérapie. N'ajoutez pas d'huile essentielle sur d'autres pièces, sinon elles risquent d'être endommagées par l'huile.

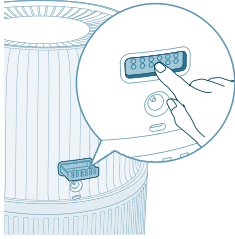

1 Appuyez sur le diffuseur d'aromathérapie pour l'éjecter automatiquement.

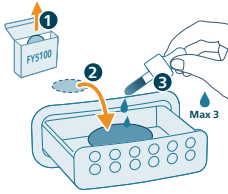

2 Déposez 2 à 3 gouttes d'huiles essentielles sur le tampon du diffuseur d'aromathérapie fourni.

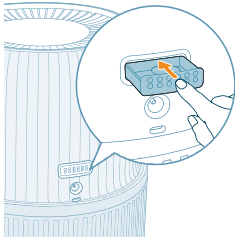

3 Remplacez le diffuseur d'aromathérapie dans l'appareil.

Comprendre le voyant Wi-Fi

État de l'icône Wi-Fi

Orange clignotant

Orange stable

Blanc clignotant

Blanc stable

Éteint

État de la connexion Wi-Fi

En cours de connexion au smartphone

Connecté au smartphone

Établit une connexion au serveur

Connecté au serveur

La fonction Wi-Fi est désactivée ou les voyants de l'appareil sont éteints

Connexion Wi-Fi



Première configuration de la connexion Wi-Fi

1 Téléchargez et installez l'application Philips Air+ via l'App Store ou Google Play.



2 Branchez l'humidificateur sur la prise secteur et appuyez sur le bouton marche/arrêt pour l'allumer.
- Le voyant Wi-Fi  clignote en orange lors de la première connexion.



3 Assurez-vous que votre smartphone ou votre tablette est correctement connecté-e à votre réseau Wi-Fi.

Remarque :

Activez la fonction Bluetooth® sur votre smartphone pour assurer un appairage fluide.

Assurez-vous que votre smartphone est connecté à un réseau Wi-Fi 2,4 GHz (domestique) et non à un réseau Wi-Fi 5 GHz ou un réseau Wi-Fi public. Pour que l'appairage soit réussi, nous vous conseillons de désactiver vos données mobiles avant de lancer le processus d'appairage.



4 Lancez l'application Philips **Air+** et cliquez sur **Ajouter un appareil** ou appuyez sur le bouton + sur l'écran. Suivez les instructions à l'écran pour connecter le purificateur d'air à votre réseau.

- Une fois la connexion établie, le voyant Wi-Fi reste allumé en blanc.

Remarque :

Cette instruction est valable uniquement lors de la première configuration de l'humidificateur. Si le réseau a changé ou si la configuration doit être réalisée à nouveau.

Si vous souhaitez connecter plusieurs humidificateurs à votre smartphone ou votre tablette, vous pouvez ajouter l'humidificateur dans l'application sur d'autres smartphones sans réinitialiser la connexion Wi-Fi sur l'appareil.

Assurez-vous que la distance entre votre smartphone ou votre tablette et l'humidificateur est inférieure à 10 m et qu'aucun obstacle n'interfère.

Réinitialiser la connexion Wi-Fi

1 Branchez l'humidificateur sur la prise secteur et appuyez sur  pour l'allumer.

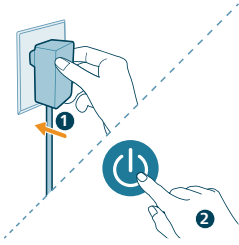

2 Appuyez simultanément sur le bouton  pendant 3 secondes jusqu'à ce que vous entendiez un bip.

- L'humidificateur passe en mode d'appairage.
- Le voyant Wi-Fi  clignote en orange.

3 Suivez les étapes 3 et 4 de la section « Première configuration de la connexion Wi-Fi ».



Utilisation de l'humidificateur

Signification du voyant d'humidité

L'humidité relative représente la quantité de vapeur d'eau dans l'atmosphère. Le voyant d'humidification comporte quatre niveaux d'état :

Le voyant d'humidification a trois couleurs :

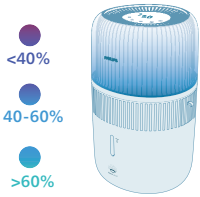

Couleur du voyant d'humidification	Humidité actuelle	Qu'est-ce que cela signifie ?
Violet	< 40 %	Sec
Bleu	40-60 %	Taux d'humidité confortable
Vert	> 60 %	Trop humide

Remarque : L'humidité cible par défaut est de 50 % HR. Vous pouvez définir l'humidité cible souhaitée en appuyant sur le bouton de réglage de l'humidité.

Niveau d'eau

Lorsqu'il n'y a pas assez d'eau dans le réservoir d'eau, le voyant  est allumé et l'humidificateur passe par défaut en mode QuickDry automatique. Pendant cette période, l'humidification peut diminuer jusqu'à ce que vous remplissiez le réservoir d'eau.

Mode QuickDry automatique

Par défaut, l'humidificateur active la fonction QuickDry automatique lorsque le voyant  est allumé afin d'accélérer le séchage du filtre après utilisation, ce qui favorise un entretien hygiénique et prolonge la durée de vie du filtre. Le processus de séchage peut prendre jusqu'à 4 heures, selon les conditions de la pièce. Cette fonction peut être désactivée dans l'application Air+.

Mode QuickDry manuel

Vous pouvez utiliser ce mode pour accélérer le séchage du filtre avant de le ranger. Avant de lancer cette fonction, le réservoir d'eau doit être vidé. Cette fonction est disponible uniquement via l'application Air+.

Remplissage d'eau

Remarque :

Lors du remplissage d'eau, ne dépassez pas le niveau d'eau maximal car de l'eau pourrait s'écouler par les entrées d'air.

Ne secouez pas le réservoir d'eau lorsque vous le déplacez car de l'eau pourrait s'écouler par les entrées d'air.

Ne versez pas l'eau dans les sorties d'air situées sur le dessus de l'humidificateur.

Il existe deux méthodes pour remplir le réservoir d'eau : le remplissage direct ou le remplissage par l'entrée latérale.

- Remplissage d'eau direct à l'aide d'un robinet

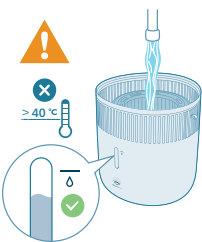

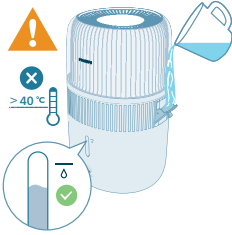

- Remplissage par l'entrée latérale de remplissage d'eau

Mise en marche et arrêt

Remarque :

Pour des performances d'humidification optimales, fermez portes et fenêtres.

Tenez les rideaux à l'écart de l'entrée d'air et de la sortie d'air.

- 1 Branchez l'adaptateur de l'humidificateur sur la prise murale.

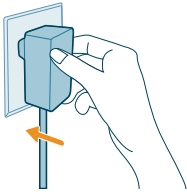

- 2 Appuyez sur le bouton marche/arrêt pour allumer l'humidificateur.

- L'humidificateur bipie.
- Le voyant d'humidité s'allume de la couleur correspondant au taux d'humidité ambiant.
- L'humidificateur fonctionne en mode Auto et l'écran indique le taux d'humidité actuel.



- 3 Appuyez à nouveau sur le bouton marche/arrêt pour éteindre l'humidificateur.

Remarque : Si l'humidificateur reste branché sur le secteur une fois éteint, il fonctionnera selon les derniers réglages utilisés lorsque vous le rallumerez.

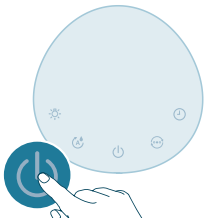

Changer de mode

Vous pouvez sélectionner le **mode Automatique**, le **mode Veille**, le **mode Moyen**, ou le **mode Élevé** en appuyant sur le sélecteur de mode.

Mode Automatique (A) : L'humidificateur ajuste automatiquement la vitesse du ventilateur en fonction de l'humidité de l'air ambiant.



Mode Veille (C) : L'humidificateur fonctionne silencieusement à vitesse réduite. Au bout de 3 secondes, l'éclairage de l'écran s'éteint.

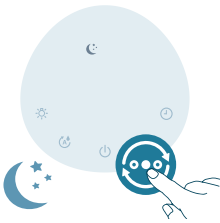

Mode Moyen (M) : L'humidificateur est réglé sur la vitesse moyenne.

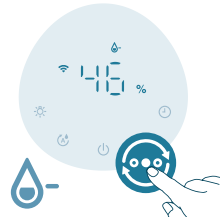

Mode Élevé (E) : L'humidificateur est réglé sur la vitesse la plus élevée.



Réglage du taux d'humidité

Remarque :

Le taux d'humidité par défaut est de 50 % HR.

L'humidificateur passe automatiquement en mode Auto lorsque vous définissez le taux d'humidité ciblé dans d'autres modes.



Vous pouvez régler le taux d'humidité en appuyant sur le bouton de réglage de l'humidité et choisir entre 30 %, 40 %, 50 %, 60 % ou 70 %. D'autres options sont disponibles dans l'application Air+.

Utilisation de la fonction d'éclairage

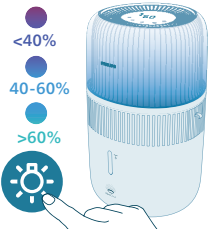

Vous pouvez appuyer sur le bouton pour allumer le voyant d'humidité ou l'éclairage d'ambiance, ou éteindre tous les voyants ainsi que le panneau de commande.

- Par défaut, l'humidificateur allume le voyant d'humidité.



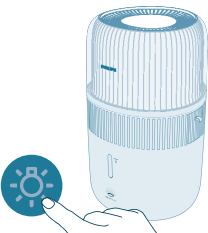

- Appuyez à nouveau sur le bouton de la fonction d'éclairage pour passer en mode éclairage d'ambiance. Personnalisez la luminosité et la couleur de l'éclairage dans l'application Air+.





Appuyer à nouveau sur le bouton pour éteindre tous les voyants ainsi que le panneau de commande. Appuyez d'abord sur n'importe quel bouton pour réactiver le panneau, puis appuyez de nouveau sur le bouton de la fonction d'éclairage pour définir le mode d'éclairage souhaité en 3 secondes.

Configuration du verrouillage enfant



- 1 Appuyez sur le bouton  pendant 3 secondes pour activer la sécurité enfants.
 -  s'affiche à l'écran.



- 2 Appuyez de nouveau sur le bouton  pendant 3 secondes pour désactiver la sécurité enfants.
 -  disparaît de l'écran.

Réglage du programmeur



Appuyez plusieurs fois sur le bouton du programmeur pour choisir entre 1, 2, 4, 8 ou 12 heures. À la fin du temps sélectionné, l'humidificateur s'arrête automatiquement.

Nettoyage et entretien

Remarque :

Débranchez toujours l'appareil avant de le nettoyer.

N'immergez en aucun cas l'appareil ni dans l'eau ni dans tout autre liquide.

Évitez de verser de l'eau par les entrées et sorties d'air.

N'utilisez jamais de détergents abrasifs, agressifs ou inflammables (eau de javel, alcool, etc.) pour nettoyer les différentes parties de l'appareil.

Nettoyage du corps de l'humidificateur

Nettoyez régulièrement l'intérieur et l'extérieur de l'humidificateur pour empêcher que de la poussière ne s'accumule.

- 1 Essuyez la poussière sur le corps de l'humidificateur à l'aide d'un chiffon doux et sec.
- 2 Nettoyez la sortie et l'entrée d'air à l'aide d'un chiffon doux et sec.

Nettoyage du réservoir d'eau

- 1 Nettoyez le réservoir d'eau toutes les semaines pour le garder propre.
- 2 Retirez le filtre d'humidification.
- 3 Versez de l'eau additionnée de liquide vaisselle doux dans le réservoir d'eau.
- 4 Nettoyez l'intérieur du réservoir d'eau avec un chiffon propre et doux.
- 5 Videz le réservoir d'eau dans l'évier.
- 6 Remplacez le filtre d'humidification dans le réservoir d'eau.

Nettoyage du filtre d'humidification

Nettoyez le filtre d'humidification une fois par semaine pour le garder propre.

- 1 Éteignez l'appareil et débranchez-le de la prise de courant.

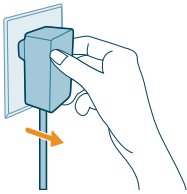

- 2 Retirez l'unité supérieure du réservoir d'eau.

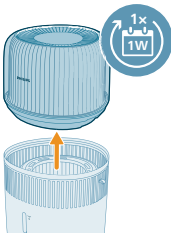

- 3 Retirez le filtre d'humidification du réservoir d'eau.

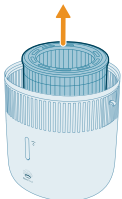

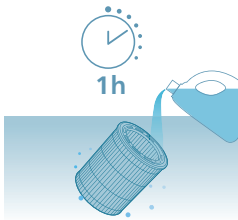

- 4 Faites tremper le filtre d'humidification dans un produit de nettoyage (solution d'acide citrique diluée, par exemple) pendant une heure.

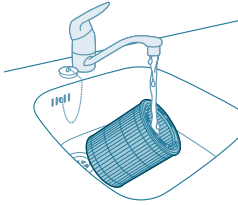

- 5 Rincez le filtre d'humidification sous un petit filet d'eau du robinet. Ne pressez pas et ne tordez pas le filtre lors de son nettoyage.
6 Laissez l'excès d'eau s'égoutter du filtre d'humidification.

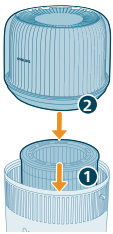

- 7 Remplacez le filtre d'humidification dans le réservoir d'eau. Remplacez l'unité supérieure sur le réservoir d'eau.

Nettoyage du coton et du diffuseur d'aromathérapie

Pour une aromathérapie efficace, le coton d'aromathérapie doit systématiquement être nettoyé avant d'utiliser un nouveau mélange d'huile essentielle. Ne mélangez pas les mélanges d'huile essentiels.

- 1 Pour retirer le diffuseur d'aromathérapie, appuyez dessus puis tirez-le vers l'extérieur.

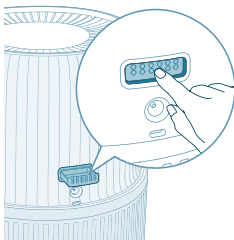

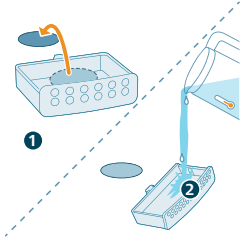

2 Retirez le coton d'aromathérapie et rincez-le ainsi que le diffuseur sous l'eau chaude.

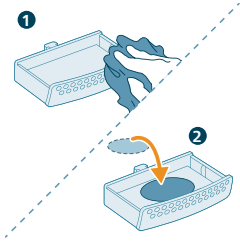

3 Séchez-les à l'aide d'un chiffon propre et remplacez le coton dans le diffuseur d'aromathérapie.

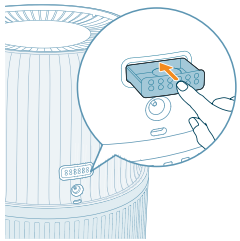

4 Remplacez le diffuseur d'aromathérapie dans l'humidificateur d'air

Remarque : Ne versez pas de produits nettoyants liquides ou de détergents sur le coton d'aromathérapie ou dans le diffuseur.

Remplacement du filtre

Remarque :

Utilisez exclusivement le filtre d'humidification Philips d'origine FY5030.

Débranchez toujours l'humidificateur avant de remplacer le filtre d'humidification.

Le filtre d'humidification doit être remplacé lorsque le voyant  est allumé.



- 1 Éteignez l'appareil et débranchez-le de la prise de courant.

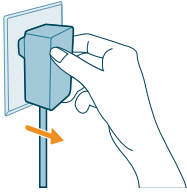

- 2 Retirez l'unité supérieure du réservoir d'eau. Retirez le filtre d'humidification du réservoir d'eau.

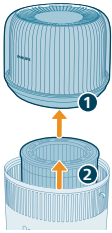

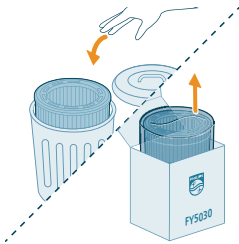

- 3 Retirez le nouveau filtre de son emballage. Jetez le filtre usagé.

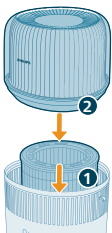

- 4 Remplacez le filtre d'humidification dans le réservoir d'eau. Remplacez l'unité supérieure sur le réservoir d'eau.



- 5 Maintenez les boutons  et  enfoncés pendant 3 secondes pour réinitialiser le compteur de durée de vie du filtre.
 - Une fois la réinitialisation réussie, l'alerte de remplacement du filtre disparaît de l'écran.



Remplacement du coton d'aromathérapie

Si le coton d'aromathérapie est déformé ou endommagé après plusieurs lavages, il peut être nécessaire de le remplacer. Pour préserver les performances de votre humidificateur d'air, utilisez uniquement des cotons d'aromathérapie Philips officiels.

Rangement

- 1 Mettez l'humidificateur hors tension et débranchez-le de la prise de courant.
- 2 Nettoyez l'humidificateur (reportez-vous au chapitre « **Nettoyage et entretien** »).
- 3 Laissez toutes les pièces sécher entièrement à l'air libre avant de les ranger.
- 4 Placez l'humidificateur dans un endroit frais et sec.

Dépannage

Cette rubrique présente les problèmes les plus courants que vous pouvez rencontrer avec votre appareil. Si vous ne parvenez pas à résoudre le problème à l'aide des informations ci-dessous, contactez le Service Consommateurs de votre pays.

Problème	Solution possible
L'humidificateur ne fonctionne pas.	Assurez-vous que l'humidificateur est alimenté.
	Assurez-vous que le réservoir d'eau est rempli d'eau et que l'unité supérieure est correctement placée sur le réservoir d'eau.
L'air n'est pas humidifié.	Assurez-vous que le réservoir d'eau est rempli d'eau et que l'unité supérieure est correctement placée sur le réservoir d'eau.
	Le taux d'humidité cible a peut-être été atteint.
Je ne vois pas de changement du niveau d'humidité.	Votre pièce est peut-être trop ventilée. Fermez portes et fenêtres.
	Assurez-vous que vous avez assemblé le filtre d'humidification.
	La superficie de votre pièce est trop grande. Cet humidificateur est adapté à une pièce de $\leq 56\text{m}^2$.
	Augmentez le niveau de vapeur.
	Lors d'une utilisation dans un environnement sec, l'humidité est absorbée par les objets environnants tels que les murs et les meubles, ce qui contribue à prolonger le temps d'humidification.
	Le filtre d'humidification est sale. Rincez et/ou détartrez le filtre d'humidification (voir le chapitre « Nettoyage du filtre d'humidification »).

L'humidificateur s'arrête alors que je ressens une certaine sécheresse.	Le réservoir d'eau est vide, veuillez le remplir.
	Le niveau d'humidité autour du produit a atteint le réglage ciblé en mode automatique. Il redémarrera automatiquement lorsque le niveau d'humidité sera inférieur au réglage ciblé.
	Notre appareil cesse de fonctionner lorsque le taux d'humidité autour du produit est supérieur à 70 %, car cela peut entraîner le développement de diverses moisissures.
Il y a des dépôts blancs sur le filtre d'humidification.	Les dépôts blancs sont du calcaire et sont constitués par les minéraux de l'eau. Les dépôts de calcaire sur le filtre d'humidification affectent les performances d'humidification, mais ils ne sont pas dangereux pour votre santé. Suivez les instructions de nettoyage dans le mode d'emploi.
Le réservoir d'eau fuit.	Assurez-vous que l'humidificateur ne contient pas trop d'eau. Assurez-vous que l'humidificateur est bien assemblé/connecté après chaque nettoyage ou après avoir enlevé l'unité supérieure et/ou le réservoir d'eau pour le remplir.
	Assurez-vous que le réservoir d'eau est correctement placé. Si le problème persiste, contactez le Service Consommateurs de votre pays.
Le filtre change de couleur après un certain temps.	Les dépôts sont produits naturellement par la matière du filtre, et n'ont aucun impact sur les performances d'humidification. Nettoyez fréquemment le filtre d'humidification pour éliminer le calcaire et remplacez le filtre d'humidification tous les 6 mois.
L'indicateur de remplissage du réservoir d'eau s'allume alors qu'il reste de l'eau.	Assurez-vous que le filtre est bien placé avec le logo orienté vers le haut. Il peut rester un peu d'eau au moment où l'indicateur s'allume, afin que vous puissiez remplir le réservoir à temps.
Une odeur désagréable se dégage de l'humidificateur.	Lors des premières utilisations, votre humidificateur d'air peut dégager une odeur de plastique. C'est tout à fait normal et l'odeur disparaîtra entièrement en quelques jours.
	Nettoyez le filtre et le réservoir d'eau (reportez-vous au chapitre « Nettoyage et entretien »)
La fonction d'aromathérapie ne fonctionne pas correctement (trop faible ou trop forte).	Utilisez 2-3 gouttes d'huile essentielle.
	Les différentes huiles essentielles peuvent avoir une intensité perçue différente.
	La diffusion de l'odeur dans toute la pièce peut prendre un certain temps.

Aucun air ne s'échappe de la sortie d'air.	Branchez le cordon d'alimentation de l'humidificateur sur une prise secteur et allumez l'humidificateur.
Je ne vois aucune vapeur visible s'échappant de l'humidificateur. Fonctionne-t-il ?	Lorsque la vapeur est très fine, elle est invisible. L'humidificateur est pourvu de la technologie d'humidification NanoCloud qui diffuse un air pur humide depuis la zone de sortie sans former de brouillard d'eau. Vous ne pouvez donc pas voir la vapeur.
L'humidificateur continue de fonctionner même lorsqu'il n'y a plus d'eau.	Par défaut, l'humidificateur active la fonction QuickDry automatique pour accélérer le séchage du filtre après utilisation, ce qui favorise un entretien hygiénique et prolonge la durée de vie du filtre. Cette fonction peut être désactivée dans l'application Air+.
Si l'humidificateur ne va pas être utilisé pendant un certain temps, comment l'entreposer puis le refaire fonctionner ?	Lorsque l'humidificateur n'est pas utilisé pendant une longue période, des bactéries et moisissures peuvent se former sur les filtres. Veuillez procéder comme suit pour le ranger et le refaire fonctionner.
	Nettoyez soigneusement le réservoir d'eau et séchez le filtre d'humidification avant d'entreposer l'appareil.
	Vérifiez le filtre avant de commencer à utiliser à nouveau l'humidificateur. Si le filtre est très sale et comporte des taches sombres, remplacez-le (reportez-vous au chapitre « Remplacement du filtre » du manuel d'utilisation).
L'appareil continue d'indiquer que je dois remplacer le filtre alors que je l'ai déjà fait.	Vous n'avez peut-être pas réinitialisé le compteur de durée de vie du filtre. Allumez l'appareil. Ensuite, appuyez simultanément sur les boutons  et  pendant 3 secondes.
La configuration Wi-Fi a échoué.	Assurez-vous que votre smartphone est connecté à un réseau Wi-Fi 2,4 GHz (domestique) et non à un réseau Wi-Fi 5 GHz ou un réseau Wi-Fi public. Pour que l'appairage soit réussi, nous vous conseillons de désactiver vos données mobiles avant de lancer le processus d'appairage.
	Veillez à activer les autorisations suivantes : « Localisation », « Stockage », « Bluetooth® » et « Réseau local » sur votre smartphone. Une fois la configuration Wi-Fi réussie, vous pouvez modifier les paramètres d'autorisation comme vous le souhaitez.
	Vérifiez que vous avez saisi le bon mot de passe Wi-Fi. Le mot de passe est sensible à la casse et est limité à 63 caractères. Les caractères spéciaux ne sont pas acceptés.
	Assurez-vous que le nom de votre réseau Wi-Fi domestique est correct. Le nom de réseau est sensible à la casse.
	Si vous utilisez un VPN sur votre smartphone, désactivez-le avant de commencer le processus d'appairage.
	Si votre routeur dispose d'une liste blanche bloquant l'appairage, désactivez-la pour que la connexion réussisse.

Veillez à ce que votre appareil et votre smartphone se trouvent à moins de 10 mètres du routeur.

Assurez-vous que l'application a été mise à jour vers la version la plus récente.

Pour garantir une connexion Wi-Fi solide, évitez de placer votre appareil à proximité d'autres appareils électroniques, de sources de lumière vive ou d'émetteurs susceptibles de provoquer des interférences. Si vous rencontrez des problèmes de connectivité, éloignez l'appareil de ces sources et essayez de le reconnecter au réseau Wi-Fi.

Consultez la section d'aide de l'application pour obtenir de nombreux conseils de dépannage à jour.

Garantie et assistance

Versuni offre une garantie de 2 ans sur ce produit à compter de sa date d'achat. Cette garantie n'est pas valide si un défaut résulte d'une utilisation incorrecte ou d'un mauvais entretien de l'appareil. Notre garantie n'a aucune incidence sur vos droits légaux de consommateur. Si vous avez besoin d'informations supplémentaires ou souhaitez invoquer la garantie, consultez notre site Web www.philips.com/support.

Commande de pièces ou d'accessoires

Si vous devez remplacer une pièce ou tout simplement en acheter une supplémentaire, contactez votre revendeur Philips ou rendez-vous sur www.philips.com/support.

Si vous avez des difficultés pour vous procurer ces pièces, contactez le Service Consommateurs Philips de votre pays.

Važno

Prije uporabe aparata pažljivo pročitajte ovu knjižicu s informacijama i spremite je za buduće potrebe.

Kako bi se osigurala najbolja učinkovitost, preporučujemo nadogradnju programskih datoteka aparata na najnoviju verziju. Tu nadogradnju možete izvršiti putem aplikacije Air+.

Opasnost

- U blizini aparata nemojte raspršivati zapaljive materijale poput insekticida ili parfema.
- °°Aparat nemojte čistiti vodom ili nekom drugom tekućinom ili (zapaljivim) sredstvom za čišćenje kako bi se izbjegla opasnost od strujnog udara i/ili požara.
- °°Voda iz spremnika za vodu neprikladna je za piće. Tu vodu nemojte piti, davati je životinjama te njom nemojte zalijevati biljke. Pri pražnjenju spremnika vodu izlijte u odvod.

Upozorenje

- Imajte na umu da visoke razine vlažnosti mogu potaknuti rast bioloških organizama u okolini.
- Nemojte dopustiti da područje oko ovlaživača postane vlažno ili mokro. Ako se pojavi vlaga, smanjite intenzitet ovlaživača. Ako se intenzitet ovlaživača ne može smanjiti, ovlaživač upotrebljavajte uz prekide. Pazite da upijajući materijali, kao što su tepisi, zavjese ili stolnjaci, ne postanu vlažni.
- Nikad nemojte ostavljati vodu u spremniku kad se aparat ne upotrebljava.
- Prije spremanja ispraznite i očistite ovlaživač. Očistite ovlaživač prije sljedeće upotrebe.
- Prije ukopčavanja aparata provjerite odgovara li mrežni napon naveden na aparatu naponu lokalne mreže.
- Ako je kabel za napajanje oštećen, mora ga zamijeniti tvrtka Philips, ovlašteni servisni centar tvrtke Philips ili neka druga kvalificirana osoba kako bi se izbjegle opasne situacije.
- Aparat nemojte upotrebljavati ako je utikač, kabel za napajanje ili sam aparat oštećen.
- Ovaj aparat mogu upotrebljavati djeca iznad 8 godina starosti i osobe sa smanjenim fizičkim ili mentalnim sposobnostima te osobe koje nemaju dovoljno iskustva i znanja, pod uvjetom da su pod nadzorom ili da su primili upute u vezi rukovanja aparatom na siguran način te razumiju moguće opasnosti. Djeca se ne smiju igrati aparatom. Ako nisu pod nadzorom, djeca ne smiju čistiti aparat niti ga održavati.
- Kako biste spriječili fizičke ozljede ili kvarove uredaja, u ulaz ili izlaz zraka nemojte umetati prste ili predmete.
- Onemogućite upadanje stranih predmeta kroz usis zraka u aparat.
- Standardno Wi-Fi sučelje utemeljeno na 802.11b/g/n/ax pri 2,4 GHz s maksimalnom izlaznom snagom od 64 mW EIRP.
- Bluetooth verzije 5.2 (LE) pri frekvenciji 2,4 GHz s RF izlaznom snagom manjom od 10 mW EIRP.

Oprez

- Aparat se smije upotrebljavati samo s jedinicom za napajanje koja je s njim isporučena.
- Aparat je namijenjen isključivo kućnoj upotrebi u normalnim uvjetima rada.
- Aparat uvijek upotrebljavajte i stavljajte na suhu, stabilnu, ravnu i vodoravnu površinu.
- Nemojte blokirati ulaz i izlaz za zrak.
- Nemojte ništa stavljati na aparat te nemojte sjediti ili stajati na njemu.
- Upotrebljavajte isključivo originalne filtre tvrtke Philips posebno namijenjene za ovaj aparat. Nemojte upotrebljavati drugi filter.
- Nemojte ulijevati vodu kroz izlaze zraka na gornjoj strani aparata.
- Spremnik za vodu punite samo hladnom vodom iz slavine. Nemojte upotrebljavati bunarsku ili vruću vodu.
- U spremnik za vodu nemojte stavljati druge tvari, samo vodu. U vodu nemojte dodavati esencijalna ulja ili kemijske tvari. Upotrebljavajte isključivo vodu (iz slavine, pročišćenu, mineralnu, bilo koju vrstu pitke vode).
- Nemojte tvrdim objektima udarati o aparat (pogotovo ulaz ili izlaz zraka).
- Aparat nemojte upotrebljavati u blizini plinskih aparata, uređaja za grijanje ili kamina.
- Aparat nemojte postavljati izravno ispod klima-uređaja kako biste spriječili kapanje kondenzata na aparat.
- Ovaj aparat nemojte upotrebljavati ako ste upotrebljavali dimna sredstva protiv kukaca namijenjena interijerima ili na mjestima gdje ima uljnih taloga, gorućeg tamjana ili isparavanja kemikalija.
- Aparat nemojte upotrebljavati u vlažnim prostorima ili u prostorima s visokom temperaturom okoline, poput kupaonica, sanitarnih čvorova ili kuhinja, ili u prostorijama s velikim promjenama temperature.
- Kada želite premjestiti ili očistiti aparat, uliti vodu, zamijeniti filter ili provoditi održavanje, obavezno iskopčajte aparat iz napajanja.
- Filter nemojte prati u perilici za rublje ili perilici posuda jer se može izobličiti.
- Kad se aparat ne upotrebljava duže vrijeme, u filtrima se mogu raširiti bakterije i plijesan. Očistite spremnik za vodu i osušite filter za ovlaživanje. Prije ponovne upotrebe aparata pregledajte filter. Ako je filter vrlo prljav i s tamnim mrljama, zamijenite ga.
- Esencijalna ulja ne isporučuju se s proizvodom. Po potrebi kupite i upotrijebite esencijalna ulja.
- Prije kapanja esencijalnih ulja u kutiju za arome provjerite je li proizvod iskopčan iz napajanja.
- U kutiju za arome nemojte dodavati nikakve druge tvari osim esencijalnih ulja.
- Prije uporabe pažljivo pročitajte i slijedite upute o sigurnosti i uporabi esencijalnih ulja.
- Provjerite informacije o sastojcima esencijalnih ulja u odnosu na poznate alergije i nemojte ih upotrebljavati kad ne smijete.
- Prije primjene esencijalnih ulja za dojenčad, trudnice ili dojilje ili ako imate problema s disanjem, posavjetujte se s liječnikom i pridržavajte se liječničkih preporuka
- Ako se tijekom uporabe esencijalnih ulja ne osjećate dobro te ako osjećate nadražnost ili nelagodu, prestanite ih upotrebljavati.

Elektromagnetska polja (EMF)

Ovaj aparat sukladan je primjenjivim standardima i propisima koji se tiču izloženosti elektromagnetskim poljima.

Recikliranje



Ovaj simbol naznačuje da se proizvod ne smije odlagati s uobičajenim otpadom iz kućanstva (2012/19/EU).

Poštujte propise svoje države o zasebnom prikupljanju električnih i elektroničkih proizvoda. Ispravno odlaganje pridonosi sprječavanju negativnih posljedica po okoliš i ljudsko zdravlje.

Pojednostavljena EU izjava o sukladnosti

Ovim putem DAP B.V. izjavljuje da je radijska oprema tipa HU5710 u skladu s Direktivom 2014/53/EU. Cjeloviti tekst EU izjave o sukladnosti dostupan je na sljedećoj internetskoj adresi: www.philips.com.

Vaš ovlaživač

Pregled proizvoda

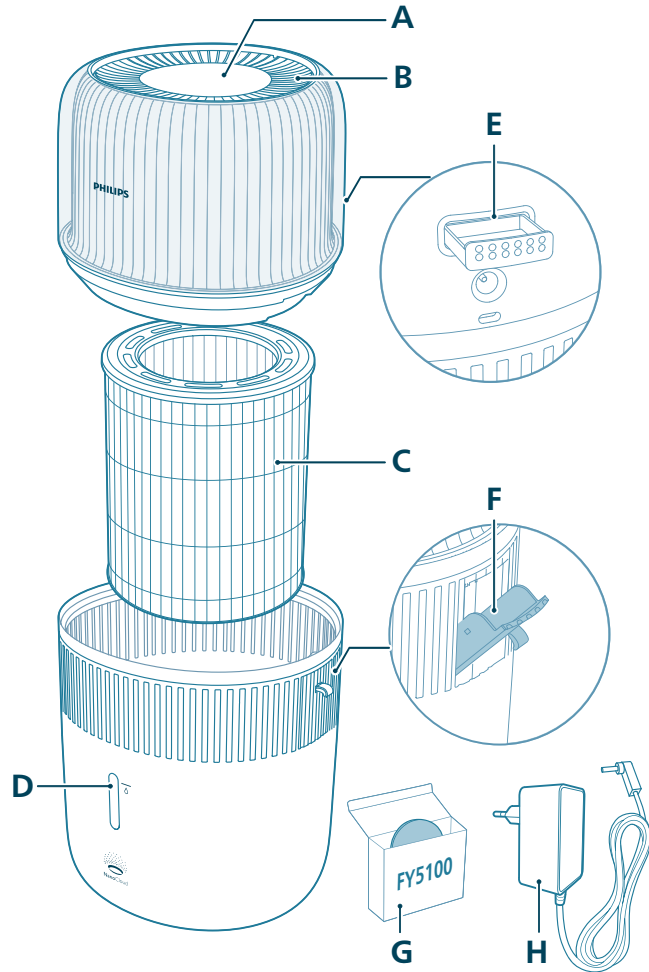

A Upravljačka ploča

B Izlaz zraka

C Filtar za ovlaživanje (FY5030)

D Prozorčić za razinu vode

E Kutija za arome

F Bočni otvor za ulijevanje vode

G Jastučići za arome (FY5100)

H Adapter (KA12H-1201000EU)

- 1 Uklonite gornju jedinicu ovlaživača.

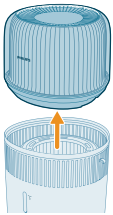

- 2 Izvucite filtar iz aparata.

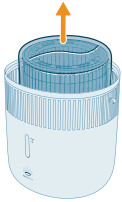

- 3 Uklonite svu ambalažu s filtra.

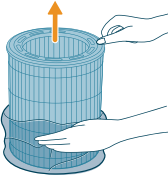

- 4 Vratite filtar u aparat, tako da strana s logotipom bude okrenuta prema gore.

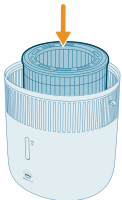

- 5 Vratite gornju jedinicu na spremnik za vodu.

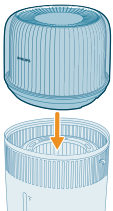

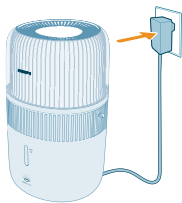

6 Adapter ukopčajte u strujnu utičnicu.

Uporaba funkcije arome

Napomene:

Esencijalna ulja ne isporučuju se s proizvodom. Po potrebi kupite i upotrijebite propisana esencijalna ulja.

Prije upotrebe funkcije arome pažljivo pročitajte korisnički priručnik za esencijalna ulja.

Prije kapanja esencijalnih ulja u kutiju za arome provjerite je li proizvod iskopčan iz napajanja.

Nemojte upotrebljavati druge tvari osim esencijalnih ulja.

Prije uporabe pažljivo pročitajte i slijedite upute o sigurnosti i uporabi esencijalnih ulja.

Provjerite informacije o sastojcima esencijalnih ulja u odnosu na poznate alergije i nemojte ih upotrebljavati kad ne smijete.

Prije primjene esencijalnih ulja za dojenčad, trudnice i dojilje ili ako imate problema s disanjem, posavjetujte se sa svojim liječnikom i pridržavajte se liječničkih preporuka.

Ako se tijekom uporabe esencijalnih ulja ne osjećate dobro te ako osjećate nadraženost ili nelagodu, prestanite ih upotrebljavati.

Funkciju arome esencijalnih ulja nemojte rabiti u blizini dojenčadi, trudnica ili dojilja.

Esencijalna ulja dodajte samo izravno na jastučić za arome. Esencijalna ulja nemojte dodavati u druge dijelove jer će ih ulje oštetiti.

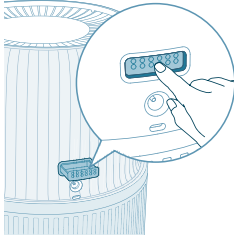

1 Pogurnite kutiju za arome kako biste je automatski izbacili.

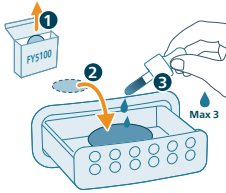

2 Kapnite 2 do 3 kapi esencijalnih ulja na isporučeni jastučić za arome.

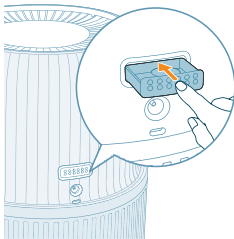

3 Vratite kutiju za arome u aparat.

Tumačenje indikatora veze Wi-Fi

Status ikone za Wi-Fi

Bljeska narančasto

Svijetli narančasto

Bljeska bijelo

Svijetli bijelo

Isključeno

Status veze Wi-Fi

Povezivanje s pametnim telefonom

Povezano s pametnim telefonom

Povezivanje s poslužiteljem

Uspostavljena je veza s poslužiteljem

Funkcija Wi-Fi onemogućena je ili su indikatori uređaja isključeni

Veza Wi-Fi



Prvo postavljanje veze Wi-Fi

1 Preuzmite i instalirajte aplikaciju „Air+“ tvrtke Philips s web-mjesta App Store ili Google Play.



2 Ukopčajte utikač ovlaživača u strujnu utičnicu i pritisnite gumb za uključivanje/isključivanje kako biste uključili ovlaživač.

- Indikator za Wi-Fi  prvi puta bljeska narančasto.



3 Provjerite jesu li se pametni telefon ili tablet uspješno povezali s vašom Wi-Fi mrežom.

Napomena:

Omogućite značajku Bluetooth na pametnom telefonu kako biste osigurali glatko uparivanje.

Pazite da pametni telefon bude povezan s (kućnom) Wi-Fi mrežom od 2,4 GHz umjesto s Wi-Fi mrežom od 5 GHz ili javnom Wi-Fi mrežom. Kako bi uparivanje uspjele, preporučujemo da isključite mobilnu podatkovnu vezu prije pokretanja uparivanja.



4 Pokrenite aplikaciju „Air+“ tvrtke Philips i pritisnite „Add a device“ (Dodaj uređaj) ili pritisnite gumb „+“ na zaslonu. Slijedite upute na zaslonu kako biste pročišćivač zraka povezali s mrežom.

- Nakon uspješnog povezivanja indikator za Wi-Fi postojano svijetli bijelo.

Napomena:

Ove upute primjenjive su samo prilikom prvog postavljanja ovlaživača. Ako je došlo do promjene mreže, treba ponoviti postavljanje.

Ako želite povezati više od jednog ovlaživača s pametnim telefonom ili tabletom, ovlaživač možete dodati u aplikaciji na dodatnim pametnim telefonima bez ponovnog postavljanja veze Wi-Fi na uređaju.

Udaljenost između pametnog telefona ili tableta i ovlaživača mora biti manja od 10 m i bez prepreka.

Ponovno postavljanje veze Wi-Fi

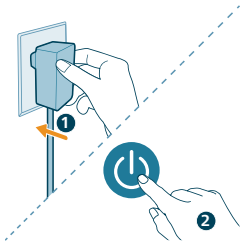

- 1** Utikač ovlaživača ukopčajte u strujnu utičnicu i pritisnite  kako biste uključili ovlaživač zraka.

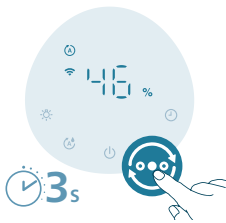

- 2** Istovremeno pritisnite  gumb i zadržite pritisak 3 sekunde, sve dok ne začujete zvučni signal.

- Ovlaživač prelazi u način rada za uparivanje.
- Indikator za Wi-Fi  bljeska narančasto.

- 3** Pratite korake 3 – 4 u odjeljku „Prvo postavljanje veze Wi-Fi“.

Upotreba ovlaživača

Razumijevanje svjetla za vlažnost

Relativna vlažnost predstavlja količinu vodene pare u atmosferi. Indikator ovlaživanja ima četiri razine statusa:

Svjetlo za ovlaživanje ima tri boje:

-  <40%
-  40-60%
-  >60%



Boja svjetla za ovlaživanje

Trenutačna vlažnost Što to znači?

Ljubičasta	<40%	Sušenje
Plavi	40 – 60 %	Ugodna vlažnost
Zeleni	>60%	Previsoka razina vlažnosti

Napomena: Zadana ciljna vlažnost iznosi 50 % vrijednosti relativne vlažnosti; željenu ciljnu vlažnost možete postaviti pritiskom gumba za postavke vlažnosti.

Razina vode

Ako u spremniku za vodu nema dovoljno vode, zasvijetlit će indikator i ovlaživač će prema zadanim postavkama aktivirati način rada Auto QuickDry. Količina vlažnosti u tom se razdoblju može smanjiti dok ponovno ne ulijete vodu u spremnik za vodu.

Način rada Auto QuickDry

Ovlaživač će prema zadanim postavkama uključiti funkciju automatskog sušenja filtra kada se  indikator uključi kako bi se ubrzalo sušenje filtra nakon upotrebe, čime se pospješuje higijensko održavanje i produžuje vijek trajanja filtra. Postupak sušenja može trajati oko 4 sata, ovisno o uvjetima u prostoriji. Tu funkciju možete isključiti u aplikaciji Air+.

Način rada Manual QuickDry

Ovu postavku možete upotrijebiti kako biste ubrzali postupak sušenja filtra prije nego što ga spremite. Prije nego što uključite ovu funkciju trebate isprazniti spremnik za vodu. Tu funkciju možete upotrebljavati samo u aplikaciji Air+.

Ulijevanje vode

Napomena:

Pri ulijevanju vode nemojte prekoračiti maksimalnu razinu vode jer može doći do istjecanja vode na ulazima za zrak.

Spremnik za vodu pri uklanjanju nemojte tresti jer može doći do istjecanja vode na ulazima za zrak.

Nemojte ulijevati vodu kroz izlaze zraka na gornjoj strani ovlaživača.

Postupak ponovnog ulijevanja vode može se provesti na dva načina: izravnim ulijevanjem vode ili ulijevanjem kroz bočni otvor za ulijevanje vode.

- Izravno ulijevanje vode iz slavine

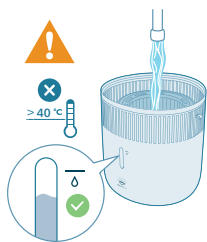

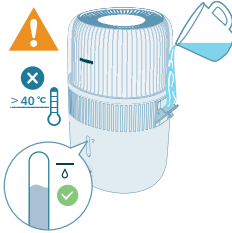

- Ulijevanje vode kroz bočni otvor za ulijevanje vode

Uključivanje i isključivanje

Napomena:

Za optimalnu učinkovitost ovlaživanja zatvorite vrata i prozore.

Zavjese držite podalje od ulaza ili izlaza za zrak.

- 1 Adapter ovlaživača ukopčajte u strujnu utičnicu.

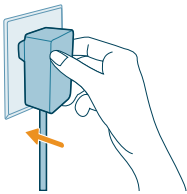

- 2 Pritisnite gumb za uključivanje/isključivanje kako biste uključili ovlaživač.

- Ovlaživač se oglašava zvučnim signalom.
- Svjetlo za vlažnost svijetli bojom koja odgovara razini vlažnosti u okruženju.
- Ovlaživač radi u automatskom načinu rada dok se na zaslonu prikazuje trenutna razina vlažnosti.



- 3 Ponovo pritisnite gumb za uključivanje/isključivanje kako biste isključili ovlaživač.

Napomena: Ako ovlaživač nakon isključenja ostavite ukopčanim u električnu utičnicu, po ponovnom uključivanju radit će po prethodnim postavkama.

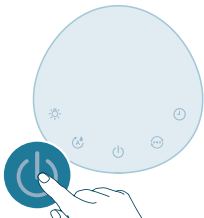

Promjena postavke načina rada

Pritiskom gumba za izmjenu načina rada možete odabrati **automatski način rada**, **način rada za spavanje**, **način rada Srednja** ili **visoki način rada**.

Automatski način rada (A): Ovlaživač automatski prilagođava brzinu ventilatora sukladno vlažnosti zraka u okruženju.



Način rada za spavanje (C): Ovlaživač radi tiho pri maloj brzini. Indikatori zaslona isključit će se nakon 3 sekunde.

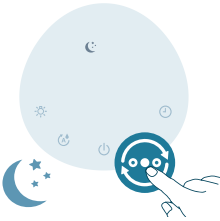

Način rada Srednja (M): Ovlaživač radi pri srednjoj brzini.

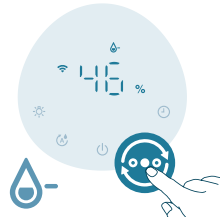

Visoki način rada (H): Ovlaživač radi pri najvećoj brzini.



Postavljanje razine vlažnosti

Napomena:

Zadana razina vlažnosti iznosi 50 % vrijednosti relativne vlažnosti.

Ovlaživač automatski prelazi u automatski način rada kad postavite ciljnu razinu vlažnosti u drugim načinima rada.

Razinu vlažnosti možete podesiti pritiskom na gumb za postavljanje vlažnosti i odabrati vlažnost zraka od 30 %, 40 %, 50 %, 60 % ili 70 %. Dodatne opcije dostupne su u aplikaciji Air+.



Uporaba funkcije svjetla

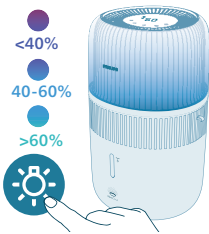

Možete pritisnuti gumb kako biste uključili svjetlo za vlažnost / ambijentalno svjetlo ili isključili sva svjetla i upravljačku ploču.

- Ovlaživač će uključiti svjetlo za vlažnost prema zadanim postavkama.



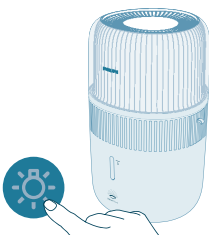

- Možete pritisnuti gumb za funkciju svjetla kako biste aktivirali način rada s ambijentalnim svjetlom. Svjetlinu i boju prilagodite u aplikaciji Air+.





Sva svjetla i upravljačku ploču možete isključiti pritiskom gumba za svjetlo. Prvo pritisnite bilo koji gumb kako biste ponovno uključili upravljačku ploču, a zatim ponovno pritisnite gumb za svjetlo kako biste postavili željeni način osvetljenja koji će se aktivirati za 3 sekunde.

Postavljanje blokade za zaštitu djece



- 1 Pritisnite gumb  3 sekunde kako biste aktivirali blokadu za zaštitu djece.
 - Na zaslonu se prikazuje .



- 2 Ponovo pritisnite gumb  3 sekunde kako biste deaktivirali blokadu za zaštitu djece.
 -  će nestati sa zaslona.

Postavljanje mjerača vremena



Pritišćite gumb za mjerac vremena kako biste odabrali 1, 2, 4, 8 ili 12 sati. Kad mjerac vremena završi, ovlaživač će automatski prestati raditi.

Čišćenje i održavanje

Napomena:

Prije čišćenja aparata kabel za napajanje obavezno iskopčajte iz utičnice.

Aparat nikad nemojte uranjati u vodu ili neku drugu tekućinu.

Nemojte ulijevati vodu kroz ulaze i izlaze zraka.

Nijedan dio aparata nikad nemojte čistiti abrazivnim, agresivnim ili zapaljivim sredstvima za čišćenje ili alkoholom.

Čišćenje kućišta ovlaživača

Redovito čistite unutarnje i vanjske dijelove ovlaživača kako biste spriječili nakupljanje prašine.

- 1 S kućišta ovlaživača brišite prašinu mekom, suhom krpom.
- 2 Ulaz i izlaz zraka čistite mekom suhom krpom.

Čišćenje spremnika za vodu

- 1 Spremnik za vodu očistite svaki tjedan kako biste održali higijenu.
- 2 Izvadite filter za ovlaživanje.
- 3 U spremnik za vodu dodajte malo blagog sredstva za pranje posuda pomiješanog s vodom.
- 4 Unutrašnjost spremnika za vodu očistite mekom čistom krpom.
- 5 Ispraznite spremnik za vodu u sudoper.
- 6 Vratite filter za ovlaživanje u spremnik za vodu.

Čišćenje filtra za ovlaživanje

Filter za ovlaživanje čistite svaki dan kako biste održavali higijenu.

- 1 Isključite aparat i iskopčajte ga iz strujne utičnice.

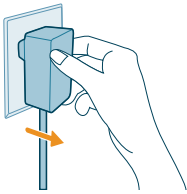

- 2 Uklonite gornju jedinicu iz spremnika za vodu.

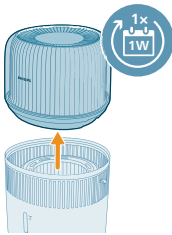

- 3 Izvadite filter za ovlaživanje iz spremnika za vodu.

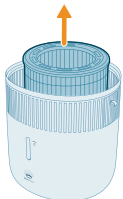

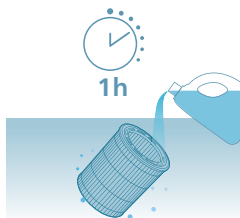

- 4 Filtar za ovlaživanje jedan sat namačite u sredstvu za čišćenje (npr. razrijeđenoj otopini limunske kiseline).

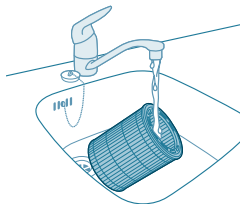

- 5 Isperite filtar pod blagim mlazom vode iz slavine. Tijekom pranja filtar nemojte stiskati ili uvijati.

- 6 Pustite da se višak vode iscijedi iz filtra za ovlaživanje zraka.

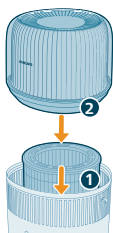

- 7 Vratite filtar za ovlaživanje u spremnik za vodu. Vratite gornju jedinicu na spremnik za vodu.

Čišćenje jastučića za arome i kutije

Za učinkovite rezultate aromaterapije jastučić za aromu treba uvijek očistiti prije upotrebe nove mješavine esencijalnog ulja. Nemojte miješati mješavine esencijalnih ulja.

- 1 Kako biste uklonili kutiju za arome prvo je pritisnite prema dolje, a zatim izvucite.

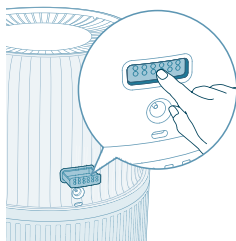

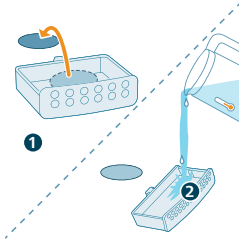

2 Uklonite jastučić za aromu i isperite ga zajedno s kutijom pod mlazom tople vode.

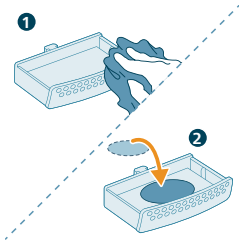

3 Jastučić osušite čistom krpom i vratite ga natrag u kutiju za arome.

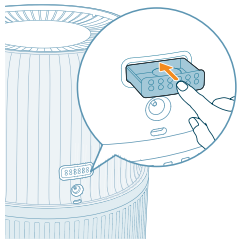

4 Kutiju za arome vratite natrag u ovlaživač zraka

Napomena: Nemojte ulijevati tekuća sredstva za čišćenje ili deterdžente u jastučić ili kutiju za arome.

Zamjena filtra

Napomena:

Upotrebljavajte isključivo originalni filtar za ovlaživanje FY5030 tvrtke Philips.

Prije zamjene filtra za ovlaživanje obavezno odspojite aparat od napajanja.

Zamijenite filtar za ovlaživanje kada je  indikator uključen.



1 Isključite aparat i iskopčajte ga iz strujne utičnice.

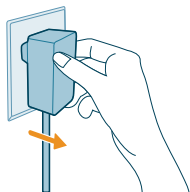

2 Uklonite gornju jedinicu iz spremnika za vodu. Izvadite filtar za ovlaživanje iz spremnika za vodu.

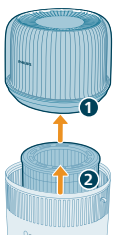

3 Uklonite sav ambalažni materijal s novog filtra. Iskorišteni filtar odložite u otpad.

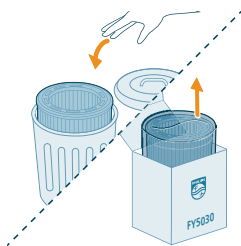

4 Vratite filtar za ovlaživanje u spremnik za vodu. Vratite gornju jedinicu na spremnik za vodu.

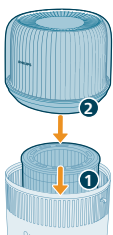

5 Pritisnite i 3 sekunde zadržite  i  kako biste ponovo postavili brojač trajanja filtra.

- Nakon uspješnog ponovnog postavljanja upozorenje za zamjenu filtra nestat će sa zaslona.

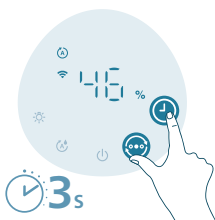

Zamjena jastučića za arome

Ako se jastučić za arome izobličili ili oštetili nakon ponovljenog pranja, možda ćete ga trebati zamijeniti. Kako biste zadržali učinkovitost ovlaživača zraka, upotrebljavajte samo službene jastučiće za arome tvrtke Philips.

Spremanje

- 1 Isključite ovlaživač i iskopčajte ga iz strujne utičnice.
- 2 Očistite ovlaživač (pogledajte poglavlje „**Čišćenje i održavanje**“).
- 3 Prije spremanja pričekajte da se svi dijelovi temeljito osuše.
- 4 Spremite ovlaživač na hladno, suho mjesto.

Rješavanje problema

U ovom poglavlju opisani su uobičajeni problemi vezani uz uporabu aparata. Ako problem ne možete riješiti pomoću informacija u nastavku, kontaktirajte centar za potrošače u svojoj državi.

Problem	Moguće rješenje
Ovlaživač ne radi.	Ovlaživač ne smije biti priključen na napajanje.
	Provjerite je li spremnik za vodu napunjen vodom te je li gornja jedinica pravilno postavljena na spremnik za vodu.
Zrak se ne ovlažuje.	Provjerite je li spremnik za vodu napunjen vodom te je li gornja jedinica pravilno postavljena na spremnik za vodu.
	Možda je dosegao ciljnu razinu vlažnosti zraka.
Ne primjećujem promjenu po pitanju razine vlažnosti zraka.	Prostorija je možda previše prozračna. Zatvorite vrata i prozore.
	Provjerite jeste li sastavili filtar za ovlaživanje.
	Prostorija je prevelika. Ovaj ovlaživač prikladan je za prostorije veličine do 56m ² .
	Podignite razinu pare na višu postavku.
	Kad se upotrebljava u suhom okruženju, vlagu će apsorbirati okolni predmeti kao što su zidovi i namještaj, što može produžiti vrijeme ovlaživanja.
	Filtar za ovlaživanje je onečišćen. Isperite i/ili uklonite kamenac s filtra za ovlaživanje (pogledajte poglavlje "Čišćenje filtra za ovlaživanje").
Ovlaživač prestaje raditi čak i kad se osjećam prilično suho.	Spremnik za vodu je prazan, ponovno ga napunite vodom.
	Razina vlažnosti oko proizvoda dosegla je ciljnu postavku u automatskom načinu rada. Automatski će se ponovno pokrenuti kad se razina vlažnosti spusti ispod ciljne postavke.

	Naš će uređaj prestati raditi kad razina vlažnosti oko proizvoda bude viša od 70 % jer to može dovesti do nastanka i širenja raznih gljivica i plijesni.
Na filtru za ovlaživanje je bijeli talog.	Bijeli talog je kamenac kojeg čine minerali iz vode. Kamenac na filtru za ovlaživanje utječe na učinkovitost ovlaživanja, no nije štetan za zdravlje. Pratite upute za čišćenje iz korisničkog priručnika.
Iz spremnika za vodu curi voda.	U ovlaživaču ne smije biti previše vode.
	Nakon svakog čišćenja ili uklanjanja gornjeg poklopca i/ili punjenja spremnika za vodu provjerite jesu li gornja jedinica i ovlaživač pravilno sastavljeni/priključeni.
	Provjerite je li spremnik za vodu pravilno postavljen. Ako se problem nastavi pojavljivati, obratite se centru za potrošače u svojoj državi.
Filtar nakon nekog vremena poprima boju.	Talog je prirodni efekt materijala filtra i ne utječe na učinkovitost ovlaživanja. Filtar za ovlaživanje redovito čistite od kamenca te ga zamijenite nakon šest mjeseci.
Indikator za nadopunu vode ponekad svijetli čak i ako u spremniku ima vode.	Provjerite je li filtari s logotipom okrenut prema gore.
	Kad indikator zasvijetli, obavještava vas da je u spremniku ostala mala količina vode, omogućujući vam da na vrijeme ulijete vodu.
Iz ovlaživača dopire neugodan miris.	Prilikom prvih nekoliko uporaba ovlaživača zraka može se osjetiti miris plastike. To je normalno i potpuno će nestati u roku od nekoliko dana.
	Očistite filtari i spremnik za vodu (pogledajte poglavlje „Čišćenje i održavanje“)
Moja funkcija arome ne radi ispravno (miris je preslab ili prejak).	Ukapajte odgovarajuću količinu od 2 do 3 kapi esencijalnog ulja.
	Različita esencijalna ulja mogu imati različit percipirani intenzitet.
	Potrebno je neko vrijeme da miris ishlapi iz cijele prostorije.
Na izlazu zraka ne izlazi zrak.	Priključite utikač ovlaživača u zidnu utičnicu i uključite ovlaživač.
Iz ovlaživača ne izlazi vidljiva izmaglica. Radi li?	Kada je izmaglica vrlo sitna, nevidljiva je. Ovlaživač ima tehnologiju ovlaživanja NanoCloud kojom u izlaznom području proizvodi zdrav i vlažan zrak bez oblikovanja vodene izmaglice. Zato je izmaglicu nemoguće vidjeti.
Ovlaživač nastavlja raditi čak i kad u spremniku nema vode.	Ovlaživač će prema zadanim postavkama uključiti funkciju automatskog sušenja filtra kako bi se ubrzalo sušenje filtra nakon upotrebe, čime se pospješuje higijensko održavanje i produžuje vijek trajanja filtra. Tu funkciju možete isključiti u aplikaciji Air+.



Ako se ovlaživač ne upotrebljava dulje vrijeme, kako ga spremati i ponovno upotrijebiti?

Kad se ovlaživač ne upotrebljava dulje vrijeme, u filtrima se mogu raširiti bakterije i plijesan. Slijedite korake u nastavku za spremanje i ponovnu upotrebu.

Prije spremanja temeljito očistite spremnik za vodu i osušite filtar za ovlaživanje.

Prije ponovne upotrebe ovlaživača pregledajte filtar. Ako je filtar vrlo prljav i po sebi ima tamne mrlje, zamijenite ga (pogledajte poglavlje „Zamjena filtra“ u korisničkom priručniku).

Aparat i dalje naznačuje da treba zamijeniti filtar, no to je već učinjeno.

Možda niste ponovo postavili brojač trajanja filtra. Uključite aparat. Zatim istovremeno pritisnite gumbе  i  te ih zadržite 3 sekunde.

Postavljanje veze Wi-Fi nije uspjelo.

Pazite da pametni telefon bude povezan s (kućnom) Wi-Fi mrežom od 2,4 GHz umjesto s Wi-Fi mrežom od 5 GHz ili javnom Wi-Fi mrežom. Kako bi uparivanje uspjelo, preporučujemo da isključite mobilnu podatkovnu vezu prije pokretanja uparivanja.

Omogućite sljedeća dopuštenja: „Lokacija“, „Pohrana“, „Bluetooth“ i „Lokalna mreža“ na pametnom telefonu. Nakon uspješnog postavljanja veze Wi-Fi postavke dopuštenja možete promijeniti po želji.

Provjerite jeste li unijeli točnu lozinku za Wi-Fi. Lozinka razlikuje velika i mala slova, a maksimalna duljina je 63 znaka. Nisu dopušteni posebni simboli.

Provjerite je li točan mrežni naziv vaše kućne Wi-Fi mreže. U nazivu mreže razlikuju se velika i mala slova.

Ako upotrebljavate VPN na pametnom telefonu, isključite ga prije pokretanja uparivanja.

Ako usmjerivač ima postavljen popis odobrenih uređaja radi blokiranja uparivanja, onemogućite taj popis kako bi povezivanje uspjelo.

Pazite da uređaj i pametni telefon budu do 10 metara od usmjerivača.

Pazite da aplikacija bude ažurirana na najnoviju verziju.

Kako bi se osigurala jaka veza Wi-Fi, nastojte ne stavljati uređaj blizu drugih elektroničkih uređaja, izvora jarkе svjetlosti ili signalnih stanica koje mogu uzrokovati smetnje. Ako dođe do problema s povezivanjem, premjestite uređaj dalje od tih izvora i pokušajte ponoviti povezivanje s Wi-Fi mrežom.

U odjeljku za pomoć u aplikaciji potražite opsežne i ažurirane savjete za rješavanje problema.

Jamstvo i podrška

Versuni nudi dvogodišnje jamstvo na ovaj proizvod nakon kupnje. Ovo jamstvo ne vrijedi ako je kvar posljedica nepravilne uporabe ili lošeg održavanja. Ovo jamstvo ne utječe na vaša zakonska potrošačka prava. Ako trebate više informacija ili se želite pozvati na jamstvo, posjetite naše web-mjesto **www.philips.com/support**.

Naručivanje dijelova ili dodatne opreme

Ako budete trebali zamijeniti dio ili ako želite kupiti dodatni dio, posjetite prodavača proizvoda tvrtke Philips ili posjetite **www.philips.com/support**. Ako imate problema u nabavljanju dijelova, kontaktirajte centar za korisničku podršku tvrtke Philips u svojoj državi.

Importante

Prima di utilizzare l'apparecchio, leggere attentamente il presente libretto e conservarlo per eventuali riferimenti futuri.

Per prestazioni ottimali, si consiglia di aggiornare il firmware dell'apparecchio alla versione più recente. È possibile eseguire questo aggiornamento tramite l'app Air+.

Pericolo

- Non spruzzare sostanze infiammabili, quali insetticidi o profumo, in prossimità dell'apparecchio.
- Non pulire l'apparecchio con acqua, altre sostanze liquide o un detergente (infiammabile) per evitare scosse elettriche e/o il pericolo di incendio.
- L'acqua del serbatoio non è potabile. Non berla, né utilizzarla per dare da bere agli animali o per innaffiare le piante. Durante lo svuotamento, versare l'acqua del serbatoio nello scarico.

Avvertenza

- Si tenga presente che livelli di umidità elevati possono favorire la crescita di organismi biologici nell'ambiente.
- Non lasciare che l'area circostante all'umidificatore diventi umida o bagnata. In caso di formazione di umidità, diminuire la quantità di umidità erogata. Se non è possibile ridurre il volume di erogazione dell'umidificatore, utilizzare l'umidificatore a intermittenza. Fare in modo che i materiali assorbenti, come moquette, tende o tovaglie, non si inumidiscano.
- Non lasciare mai acqua nel serbatoio quando l'apparecchio non è in uso.
- Svuotare e pulire l'umidificatore prima di riporlo. Pulire l'umidificatore prima di utilizzarlo nuovamente.
- Prima di collegare l'apparecchio, verificare che la tensione riportata corrisponda alla tensione di rete locale.
- Se il cavo di alimentazione è danneggiato, deve essere sostituito da Philips, da un centro di assistenza autorizzato Philips o da persone qualificate al fine di evitare possibili danni.
- Non utilizzare l'apparecchio se la spina, il cavo di alimentazione o l'apparecchio stesso sono danneggiati.
- Questo apparecchio può essere usato da bambini a partire dagli 8 anni e da persone con capacità mentali, fisiche o sensoriali ridotte, prive di esperienza o conoscenze adatte, a condizione che abbiano ricevuto assistenza o formazione per utilizzare l'apparecchio in maniera sicura e siano consapevoli dei potenziali pericoli associati a tale uso. Evitare che i bambini giochino con l'apparecchio. Le operazioni di pulizia e manutenzione non devono essere eseguite da bambini senza la supervisione di un adulto.
- Non inserire le dita o altri oggetti nelle prese d'aria per evitare danni fisici o il malfunzionamento dell'apparecchio.
- Assicurarsi che corpi estranei non entrino nell'apparecchio attraverso le prese d'aria.
- Interfaccia Wi-Fi standard basata su 802.11b/g/n/ax a 2,4 GHz con potenza massima in uscita di 64 mW EIRP.

- Bluetooth versione 5.2 (LE) a una frequenza di 2.4 GHz con potenza in uscita RF inferiore a 10 mW EIRP.

Attenzione

- L'apparecchio deve essere utilizzato solo con l'unità di alimentazione fornita in dotazione.
- Questo apparecchio è destinato esclusivamente a uso domestico in normali condizioni operative.
- Posizionare e utilizzare sempre l'apparecchio su una superficie asciutta, stabile, piana e orizzontale.
- Non ostruire l'ingresso e l'uscita dell'aria.
- Non posizionare nulla e non sedersi o salire sull'apparecchio.
- Utilizzare solo il filtro originale Philips studiato appositamente per questo apparecchio. Non utilizzare altri filtri.
- Non versare acqua tramite le prese d'aria nella parte superiore dell'apparecchio.
- Riempire il serbatoio solo con acqua fredda. Non utilizzare acqua di pozzi o acqua calda.
- Non versare sostanze diverse dall'acqua nel serbatoio. Non aggiungere oli essenziali o sostanze chimiche all'acqua. Utilizzare solo acqua (di rubinetto, filtrata, minerale, qualunque tipo di acqua potabile).
- Non urtare l'apparecchio con oggetti duri (in particolare le prese d'aria).
- Non utilizzare l'apparecchio nelle vicinanze di apparecchi a gas, dispositivi di riscaldamento o caminetti.
- Non posizionare l'apparecchio direttamente sotto un condizionatore per evitare che la condensa finisca sull'apparecchio.
- Non utilizzare questo apparecchio se è stato spruzzato insetticida a gas per uso domestico o in luoghi in cui siano presenti residui oleosi, incensi accesi o vapori chimici.
- Non utilizzare l'apparecchio in ambienti umidi o a temperature elevate, ad esempio il bagno o la cucina, oppure stanze soggette a notevoli cambiamenti di temperatura.
- Scollegare sempre l'apparecchio quando si desidera spostarlo e pulirlo, riempirlo d'acqua, sostituire il filtro o eseguire interventi di manutenzione.
- Non lavare il filtro in lavatrice o in lavastoviglie per non deformarlo.
- Se non si utilizza l'apparecchio per un lungo periodo, è possibile che nel filtro si sviluppino batteri e muffe. Pulire il serbatoio dell'acqua e asciugare il filtro di umidificazione. Controllare il filtro prima di utilizzare nuovamente l'apparecchio. Se il filtro è molto sporco e presenta macchie scure, provvedere alla sostituzione.
- Gli oli essenziali non sono inclusi nel prodotto. Se necessario, acquistare e utilizzare gli oli essenziali.
- Prima di inserire gli oli essenziali nel contenitore aroma, assicurarsi che il prodotto sia scollegato dall'alimentazione.
- Non aggiungere sostanze diverse dagli oli essenziali nel contenitore aroma.
- Leggere e seguire attentamente le istruzioni d'uso e di sicurezza dell'olio essenziale prima di utilizzarlo.
- In presenza di allergie note, controllare le informazioni relative agli ingredienti dell'olio essenziale e, se necessario, evitarne l'utilizzo.

- Consultare e seguire le raccomandazioni del proprio medico prima di utilizzare l'olio essenziale per neonati, donne in gravidanza o in fase di allattamento, o in caso di problemi respiratori
- In caso di malessere, irritazione o disagio, interrompere l'utilizzo dell'olio essenziale.

Campi elettromagnetici (EMF)

Questo apparecchio è conforme agli standard e alle norme applicabili relativi all'esposizione ai campi elettromagnetici.

Riciclaggio



- Questo simbolo indica che il prodotto non può essere smaltito con i normali rifiuti domestici (2012/19/UE).
- Ci sono due situazioni in cui potete restituire gratuitamente il prodotto vecchio a un rivenditore:
 - 1** Quando acquistate un prodotto nuovo, potete restituire un prodotto simile al rivenditore.
 - 2** Se non acquistate un prodotto nuovo, potete restituire prodotti con dimensioni inferiori a 25 cm (lunghezza, altezza e larghezza) ai rivenditori con superficie dedicata alla vendita di prodotti elettrici ed elettronici superiore ai 400 m².
- In tutti gli altri casi, attenetevi alle normative di raccolta differenziata dei prodotti elettrici ed elettronici in vigore nel vostro paese: un corretto smaltimento consente di evitare conseguenze negative per l'ambiente e per la salute.
- Raccolta differenziata dei rifiuti. Controlla le linee guida del tuo Comune.

Dichiarazione di conformità UE semplificata

Con la presente, DAP B.V. dichiara che l'apparecchiatura radio di tipo HU5710 è conforme alla Direttiva 2014/53/UE. Il testo completo della dichiarazione di conformità europea è disponibile al seguente indirizzo web: **www.philips.com**.

Umidificatore

Panoramica del prodotto

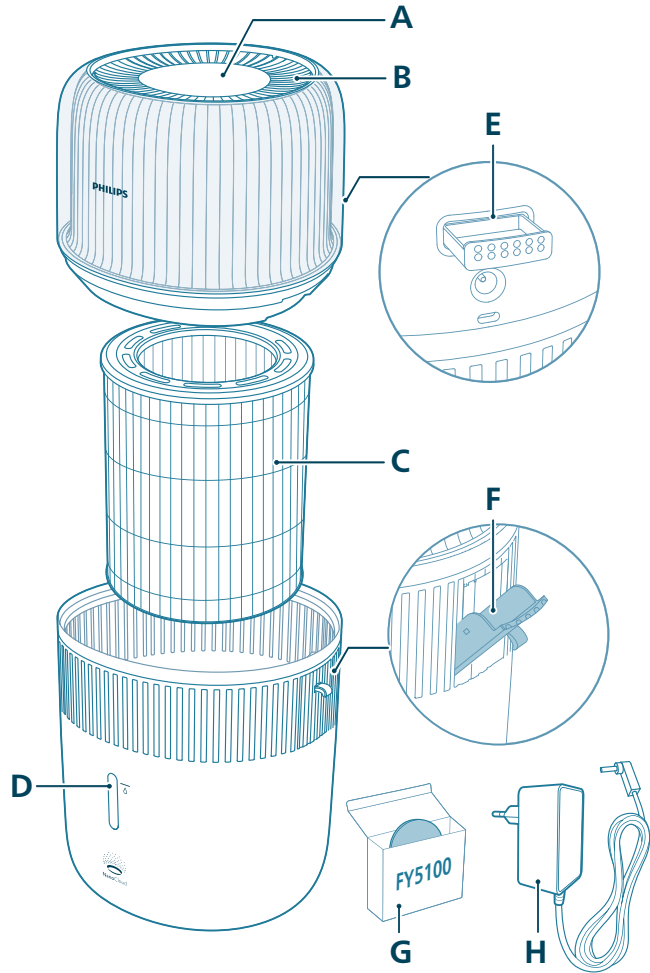

A Pannello di controllo

B Presa d'aria

C Filtro di umidificazione (FY5030)

D Finestra del livello dell'acqua

E Contenitore aroma

F Ingresso di riempimento acqua laterale

G Piastrine per aroma (FY5100)

H Adattatore (KA12H-1201000EU)

Panoramica dei comandi

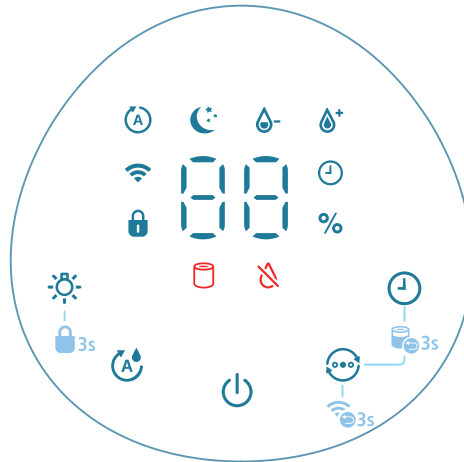

Pulsanti di comando:

	Pulsante on/off		Pulsante della funzione luminosa
	Pulsante per l'impostazione dell'umidità		Selettore della modalità
	Pulsante del timer		

Tenere premuti i pulsanti per 3 secondi:

	Blocco bambini		Reimpostazione del filtro
	Ripristino del Wi-Fi		

Display:

	Modalità automatica		Modalità silenziosa
	Indicatore Wi-Fi		Indicatore del blocco bambini
	Indicatore del tempo		Modalità media
	Modalità alta		Avviso di sostituzione del filtro
	Indicatore di riempimento dell'acqua		

Guida introduttiva

Installazione del filtro

Rimuovere completamente l'imballaggio del filtro prima dell'utilizzo.

Nota: prima di installare il filtro, assicurarsi che l'umidificatore non sia collegato alla presa elettrica.

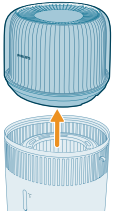

1 Rimuovere l'unità superiore dell'umidificatore.

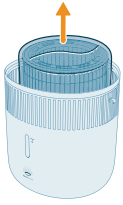

2 Estrarre il filtro dall'apparecchio.

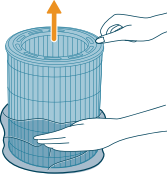

3 Rimuovere il materiale di imballaggio dal filtro.

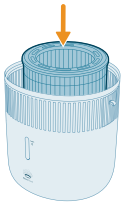

4 Reinscrivere il filtro nell'apparecchio, assicurandosi che il lato con il logo sia rivolto verso l'alto.

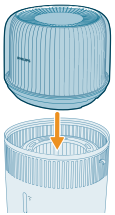

5 Posizionare nuovamente l'unità superiore sul serbatoio dell'acqua.

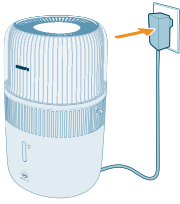

- 6 Collegare l'adattatore alla presa di corrente.

Utilizzo della funzione aroma

Nota:

Gli oli essenziali non sono inclusi nel prodotto. Se necessario, acquistare e utilizzare gli oli essenziali prescritti.

Prima di utilizzare la funzione aroma, leggere attentamente il manuale dedicato agli oli essenziali.

Prima di inserire gli oli essenziali nel contenitore aroma, assicurarsi che il prodotto sia scollegato dall'alimentazione.

Non utilizzare sostanze diverse dagli oli essenziali.

Leggere e seguire attentamente le istruzioni d'uso e di sicurezza dell'olio essenziale prima di utilizzarlo.

In presenza di allergie note, controllare le informazioni relative agli ingredienti dell'olio essenziale e, se necessario, evitarne l'utilizzo.

Consultare e seguire le raccomandazioni del proprio medico prima di utilizzare gli oli essenziali per neonati, donne in gravidanza o in fase di allattamento, o in caso di problemi respiratori.

In caso di malessere, irritazione o disagio durante l'uso degli oli essenziali, interromperne l'utilizzo.

Non utilizzare la funzione aroma degli oli essenziali in presenza di neonati, donne in gravidanza o in fase di allattamento.

Versare gli oli essenziali direttamente sulle piastrine. Non aggiungere gli oli essenziali ad altre parti, per evitare eventuali danni.

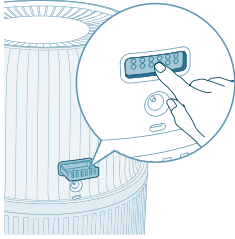

1 Premere il contenitore aroma per espellerlo automaticamente.

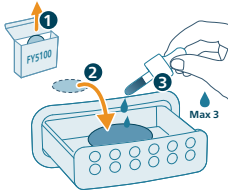

2 Versare 2-3 gocce di oli essenziali nel cuscinetto per l'aroma in dotazione.

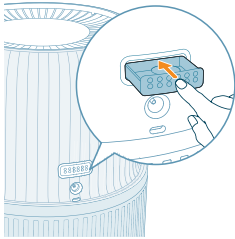

3 Reinscrivere il contenitore aroma nell'apparecchio.

Funzionamento dell'indicatore Wi-Fi

Stato dell'icona Wi-Fi

Arancione lampeggiante

Arancione fisso

Bianco lampeggiante

Bianco fisso

Off

Stato della connessione Wi-Fi

Collegamento allo smartphone

Collegato allo smartphone

Connessione al server

Connesso al server

Funzione Wi-Fi disattivata o le spie del dispositivo sono spente

Connessione Wi-Fi



Configurazione della connessione Wi-Fi per la prima volta

1 Scaricare e installare l'app Philips "Air+" dall'App Store o da Google Play.



2 Inserire la spina dell'umidificatore nella presa di corrente e premere il pulsante di accensione.

- L'indicatore Wi-Fi  lampeggia in arancione per la prima volta.



3 Verificare che lo smartphone o il tablet siano collegati correttamente alla rete Wi-Fi.

Nota:

Attivare la funzione Bluetooth sullo smartphone per associare correttamente il dispositivo.

Assicurarsi che lo smartphone sia connesso a una rete Wi-Fi a 2,4 GHz (domestica) invece di una rete Wi-Fi a 5 GHz o pubblica. Per eseguire correttamente l'associazione, si consiglia di disattivare i dati mobili prima di procedere.

4 Avviare l'app Philips "Air+" e fare clic su "**Aggiungi un dispositivo**" o premere il pulsante "+" sullo schermo. Seguire le istruzioni sullo schermo per collegare il purificatore d'aria alla rete.

- Una volta stabilita la connessione, l'indicatore Wi-Fi rimane bianco fisso.



Nota:

Questa istruzione è valida soltanto quando l'umidificatore viene configurato per la prima volta. Se si modifica la rete, la configurazione deve essere eseguita di nuovo.

Se si desidera connettere più di un umidificatore al proprio smartphone o tablet, è possibile aggiungere l'umidificatore nell'app su altri smartphone senza dover ripristinare la connessione Wi-Fi sul dispositivo.

Assicurarsi che la distanza tra lo smartphone o il tablet e l'umidificatore sia inferiore a 10 m e che non siano presenti ostacoli.

Ripristino della connessione Wi-Fi

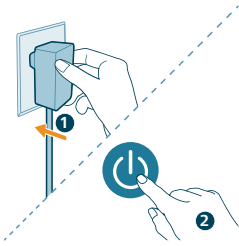

1 Inserire la spina dell'umidificatore nella presa di corrente e premere per accenderlo.

2 Tenere premuto il pulsante per 3 secondi finché non viene emesso un segnale acustico.

- L'umidificatore entra in modalità di associazione.
- L'indicatore Wi-Fi lampeggia in arancione.

3 Seguire i passaggi 3 e 4 nella sezione "Configurazione della connessione Wi-Fi per la prima volta".

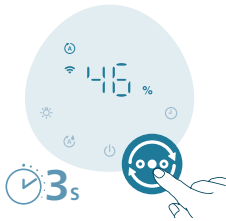

Utilizzo dell'umidificatore

Funzionamento della luce che indica l'umidità

L'umidità relativa rappresenta la quantità di vapore acqueo presente nell'atmosfera. L'indicatore di umidificazione è dotato di quattro livelli di stato: La luce che indica l'umidificazione dispone di tre colori:

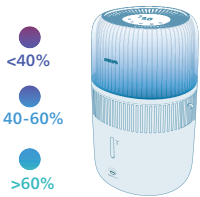

Colore della luce che indica l'umidificazione	Umidità corrente	Cosa significa?
Viola	<40%	Secco
Blu	40-60%	Umidità ideale
Verde	>60%	Troppa umidità

Nota: il livello di umidità predefinito è 50% RH; è possibile impostare il livello desiderato premendo il pulsante per l'impostazione dell'umidità.

Livello dell'acqua

Quando nel serbatoio non c'è abbastanza acqua, la spia si accende e l'umidificatore entra in modalità QuickDry automatica per impostazione predefinita. Durante questo periodo, la quantità di umidità potrebbe diminuire fino a quando non si riempie il serbatoio dell'acqua.

Modalità QuickDry automatica

Per impostazione predefinita, l'umidificatore attiva la funzione di asciugatura rapida automatica quando la spia è accesa per accelerare l'asciugatura del filtro dopo l'uso, favorendo la manutenzione igienica e prolungando la durata del filtro. Il processo di asciugatura può richiedere circa 4 ore, a seconda delle condizioni della stanza. È possibile disattivare questa funzione tramite l'app Air+.

Modalità QuickDry manuale

È possibile utilizzare questa impostazione per accelerare l'asciugatura del filtro prima di riporlo. Prima di avviare questa funzione, è necessario svuotare il serbatoio dell'acqua. È possibile utilizzare questa funzione solo tramite l'app Air+.

Riempimento del serbatoio

Nota:

Durante l'operazione di riempimento, non superare il livello massimo indicato, per evitare eventuali perdite di acqua dalle prese d'aria.

Non scuotere il serbatoio dell'acqua durante gli spostamenti per evitare che l'acqua fuoriesca dalle prese d'aria.

Non versare acqua tramite le prese d'aria poste nella parte superiore dell'umidificatore.

Sono disponibili due metodi per riempire il serbatoio dell'acqua: riempimento diretto o riempimento attraverso l'apposito ingresso laterale.

- Riempimento diretto usando un rubinetto

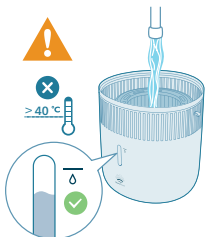

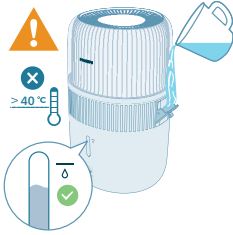

- Riempimento d'acqua attraverso l'apposito ingresso laterale

Accensione e spegnimento

Nota:

Per prestazioni ottimali di umidificazione, chiudere porte e finestre.

Assicurarsi che le tende non entrino in contatto con le prese d'aria.

- 1 Collegare l'adattatore dell'umidificatore alla presa di corrente.

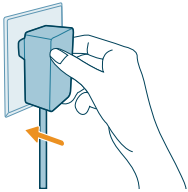

- 2 Premere il pulsante di accensione per attivare l'umidificatore.

- L'umidificatore emette un segnale acustico.
- La luce che indica l'umidità si illumina nel colore appropriato in base al livello di umidità circostante.
- L'umidificatore funziona in modalità automatica con il livello corrente di umidità visualizzato sullo schermo.



- 3 Premere nuovamente il pulsante di accensione per spegnere l'umidificatore.

Nota: se, dopo averlo spento (OFF), l'umidificatore resta collegato alla presa elettrica, una volta riacceso (ON) riprenderà a funzionare con le impostazioni precedentemente utilizzate.



Modifica dell'impostazione della modalità

È possibile scegliere la modalità **automatica**, **silenziosa**, **media** o **alta** premendo il pulsante di selezione della modalità.

Modalità automatica (☼): l'umidificatore regola automaticamente la velocità della ventola in base all'umidità dell'aria nell'ambiente.



Modalità silenziosa (☾): l'umidificatore funziona silenziosamente e a velocità ridotta. Dopo 3 secondi, lo schermo si spegne.



Modalità media (☼): l'umidificatore funziona alla velocità media.



Modalità alta (☼+): l'umidificatore funziona alla massima velocità.



Impostazione del livello di umidità

Nota:

Il livello di umidità predefinito è 50% RH.

L'umidificatore passa automaticamente alla modalità automatica quando si imposta il livello di umidità desiderato in altre modalità.

È possibile regolare il livello di umidità premendo il pulsante di impostazione dell'umidità per scegliere tra 30%, 40%, 50%, 60% o 70%. Ulteriori opzioni sono disponibili tramite l'app Air+.



Utilizzo della funzione luminosa

È possibile premere il pulsante per accendere la luce che indica l'umidità, la luce ambiente o spegnere tutte le luci e il pannello di controllo.

- Per impostazione predefinita, l'umidificatore accende la luce che indica l'umidità.

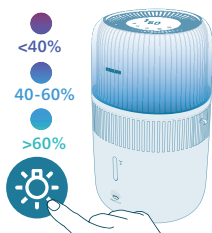

- È possibile premere il pulsante della funzione luminosa per passare alla modalità luce ambiente. Personalizzare la luminosità e il colore tramite l'app Air+.

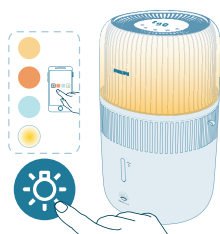

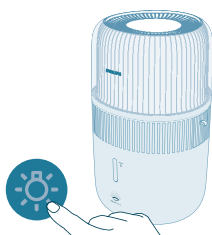

È possibile premere il pulsante della luce per spegnere tutte le luci e il pannello di controllo. Premere un pulsante qualsiasi per riattivare prima il pannello, quindi premere nuovamente il pulsante della luce per impostare la modalità di illuminazione desiderata entro 3 secondi.





Impostazione del blocco bambini



- 1 Premere il pulsante  per 3 secondi per attivare il blocco bambini.
 - Sul display viene visualizzato .



- 2 Premere nuovamente il pulsante  per 3 secondi per disattivare il blocco bambini.
 -  scompare dallo schermo.

Impostazione del timer



Premere ripetutamente il pulsante del timer per scegliere tra 1, 2, 4, 8 o 12 ore. Al termine della durata del timer, l'umidificatore smette di funzionare automaticamente.

Pulizia e manutenzione

Nota:

Prima di pulire l'apparecchio, rimuovere sempre la spina dalla presa di corrente.

Non immergere mai l'apparecchio in acqua o altri liquidi.

Evitare di versare acqua attraverso le prese d'aria

Non utilizzare mai detergenti abrasivi, aggressivi o infiammabili quali candeggina o alcol per pulire le parti dell'apparecchio.

Pulizia del corpo dell'umidificatore

Pulire regolarmente l'interno e l'esterno dell'umidificatore per impedire l'accumulo di polvere.

- 1 Utilizzare un panno morbido e asciutto per eliminare la polvere dal corpo dell'umidificatore.
- 2 Pulire le prese d'aria con un panno morbido e asciutto.

Pulizia del serbatoio dell'acqua

- 1 Per garantire la massima igiene, pulire il serbatoio dell'acqua tutte le settimane.
- 2 Estrarre il filtro di umidificazione.
- 3 Aggiungere un po' di detersivo liquido delicato per piatti mescolato con acqua nel serbatoio.
- 4 Pulire la parte interna del serbatoio dell'acqua con un panno morbido e pulito.
- 5 Svuotare il serbatoio nel lavandino.
- 6 Riposizionare il filtro di umidificazione nel serbatoio dell'acqua.

Pulizia del filtro di umidificazione

Per garantire la massima igiene, pulire il filtro di umidificazione tutte le settimane.

- 1 Spegnerne l'apparecchio e scollegarlo dalla presa di corrente.

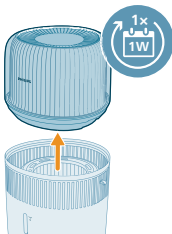
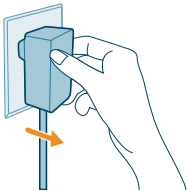

- 2 Rimuovere l'unità superiore dal serbatoio dell'acqua.

- 3** Estrarre il filtro di umidificazione dal serbatoio dell'acqua.

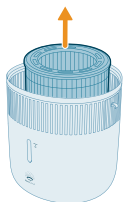

- 4** Immergere il filtro di umidificazione in una soluzione detergente (ad esempio una soluzione a base di acido citrico diluito) per un'ora.

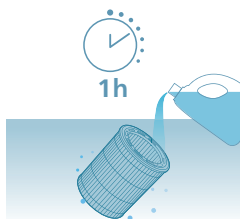

- 5** Risciacquare il filtro di umidificazione sotto l'acqua corrente. Durante la pulizia, non schiacciare né piegare il filtro.

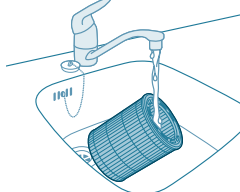

- 6** Lasciare scolare l'acqua in eccesso dal filtro di umidificazione.

- 7** Riposizionare il filtro di umidificazione nel serbatoio dell'acqua. Posizionare nuovamente l'unità superiore sul serbatoio dell'acqua.

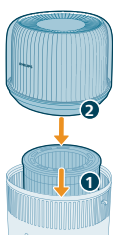

Pulizia della piastrina per aroma e del contenitore

Per un'aromaterapia efficace, la piastrina per aroma deve essere sempre pulita prima di utilizzare una nuova miscela di olio essenziale. Non mescolare miscele di oli essenziali.

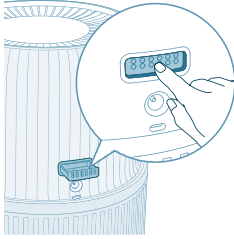

1 Rimuovere il contenitore aroma premendolo e quindi estraendolo.

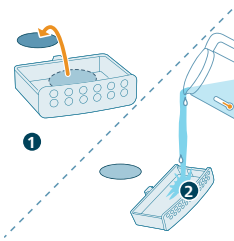

2 Rimuovere la piastrina per aroma e sciacquarla insieme al contenitore sotto l'acqua corrente calda.

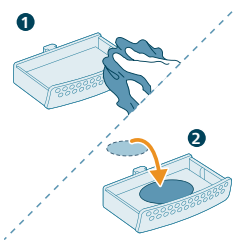

3 Asciugare con un panno pulito e riposizionare la piastrina nel contenitore aroma.

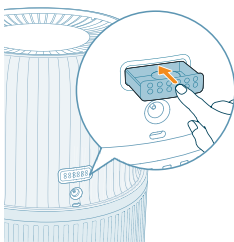

4 Riposizionare il contenitore aroma all'interno dell'umidificatore d'aria

Nota: non versare detersivi o detersivi liquidi nella piastrina o nel contenitore.

Sostituzione del filtro

Nota:

Utilizzare solo il filtro di umidificazione originale Philips FY5030.

Togliere sempre la spina dell'umidificatore dalla presa prima di sostituire il filtro di umidificazione.



Sostituire il filtro di umidificazione quando l'indicatore  è acceso.

- 1 Spegnere l'apparecchio e scollegarlo dalla presa di corrente.

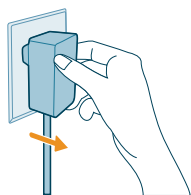

- 2 Rimuovere l'unità superiore dal serbatoio dell'acqua. Estrarre il filtro di umidificazione dal serbatoio dell'acqua.

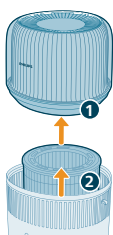

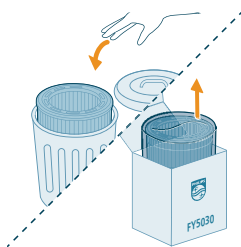

- 3 Rimuovere il materiale di imballaggio dal nuovo filtro. Smaltire il filtro usato.

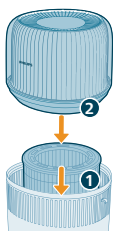

- 4 Riposizionare il filtro di umidificazione nel serbatoio dell'acqua. Posizionare nuovamente l'unità superiore sul serbatoio dell'acqua.

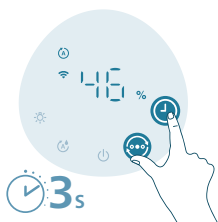



- 5 Tenere premuti i pulsanti  e  per 3 secondi per reimpostare il contatore della durata del filtro.
 - Una volta reimpostato, l'avviso di sostituzione del filtro scompare dallo schermo.

Sostituzione della piastrina per aroma

Se la piastrina per aroma si deforma o si danneggia dopo lavaggi ripetuti, potrebbe essere necessario sostituirla. Per mantenere le prestazioni dell'umidificatore d'aria, utilizzare solo piastrine per aroma Philips originali.

Conservazione

- 1 Spegnere l'umidificatore e scollegarlo dalla presa di alimentazione.
- 2 Pulire l'umidificatore (vedere il capitolo "**Pulizia e manutenzione**").
- 3 Lasciare asciugare tutte le parti accuratamente prima di riporle.
- 4 Riporre l'umidificatore in un luogo fresco e asciutto.

Risoluzione dei problemi

In questo capitolo vengono riportati i problemi più comuni legati all'uso dell'apparecchio. Se non è possibile risolvere il problema con le informazioni fornite di seguito, contattare il centro assistenza clienti del proprio paese.

Problema	Possibile soluzione
L'umidificatore non funziona.	Assicurarsi che l'umidificatore sia collegato all'alimentazione. Assicurarsi che il serbatoio sia pieno d'acqua e che l'unità superiore sia posizionata correttamente sul serbatoio dell'acqua.
L'aria non è umidificata.	Assicurarsi che il serbatoio sia pieno d'acqua e che l'unità superiore sia posizionata correttamente sul serbatoio dell'acqua. Potrebbe essere stato raggiunto il tasso di umidità desiderato.
Non vi sono variazioni del livello di umidità.	La stanza potrebbe essere troppo ventilata. Chiudere porte e finestre. Accertarsi di aver assemblato il filtro di umidificazione. La stanza è troppo grande. Questo umidificatore è adatto per stanze di dimensioni $\leq 56\text{m}^2$. Ruotare il livello del vapore su un'impostazione più alta.

	Se utilizzato in un ambiente asciutto, l'umidità verrà assorbita dagli oggetti circostanti, come pareti e mobili, in modo da prolungare il tempo di umidificazione.
	Il filtro di umidificazione è sporco. Risciacquare e/o eseguire la pulizia anticalcare del filtro di umidificazione (consultare il capitolo "Pulizia del filtro di umidificazione").
L'umidificatore si arresta anche quando è abbastanza asciutto.	Il serbatoio dell'acqua è vuoto, riempirlo con acqua.
	Il livello di umidità intorno al prodotto è stato raggiunto in base all'impostazione desiderata in modalità automatica. L'umidificatore si riavvia automaticamente quando il livello di umidità è inferiore all'impostazione desiderata.
	Il nostro dispositivo smetterà di funzionare quando il livello di umidità intorno al prodotto è superiore al 70% in quanto potrebbe favorire la crescita di diversi funghi e muffe.
Sul filtro di umidificazione sono presenti dei depositi bianchi.	I depositi bianchi sono dovuti al calcare e sono formati da minerali presenti nell'acqua. Il calcare sul filtro di umidificazione riduce la capacità di umidificazione, ma non è dannoso per la salute. Seguire le istruzioni di pulizia nel manuale dell'utente.
Il serbatoio dell'acqua perde.	Assicurarsi che il livello dell'acqua nell'umidificatore non sia troppo elevato.
	Assicurarsi che l'umidificatore sia sempre assemblato/collegato in modo corretto dopo ogni pulizia o dopo aver rimosso l'unità superiore e/o il serbatoio dell'acqua per il riempimento.
	Assicurarsi che il serbatoio dell'acqua sia posizionato in modo corretto. Se il problema persiste, contattare il centro assistenza clienti di zona.
Dopo un po' di tempo il filtro scolorisce.	Il deposito è un effetto naturale del materiale con cui è realizzato il filtro e non ha alcun impatto sulla capacità di umidificazione. Pulire spesso il filtro per rimuovere il calcare e sostituirlo ogni sei mesi.
L'indicatore di riempimento dell'acqua a volte si illumina anche se c'è ancora acqua.	Assicurarsi che il filtro abbia il logo rivolto verso l'alto.
	Quando l'indicatore si illumina potrebbe ancora esserci poca acqua residua, per consentire un riempimento tempestivo.
L'umidificatore emana un odore sgradevole.	L'umidificatore d'aria può produrre un odore di plastica quando viene utilizzato le prime volte. Si tratta di un fenomeno normale che scomparirà completamente entro pochi giorni.
	Pulire il filtro e il serbatoio dell'acqua (vedere il capitolo "Pulizia e manutenzione")

La funzione aroma non funziona correttamente (troppo debole o forte).	Utilizzare in modo appropriato 2-3 gocce di olio essenziale.
	Un olio essenziale differente può avere un'intensità percepita in modo diverso.
	Occorre un po' di tempo per far evaporare l'odore in tutta la stanza.
L'aria non fuoriesce dalle prese.	Inserire la spina dell'umidificatore nella presa e accenderlo.
Dall'umidificatore non fuoriesce vapore acqueo. Funziona?	Il vapore acqueo è invisibile quando è molto fine. L'umidificatore è dotato di tecnologia di umidificazione NanoCloud, che produce aria umida e salutare senza nebulizzazione. È per questo motivo che non si vede il vapore.
L'umidificatore continua a funzionare anche se non c'è più acqua.	Per impostazione predefinita, l'umidificatore attiva la funzione di asciugatura rapida automatica per accelerare l'asciugatura del filtro dopo l'uso, favorendo la manutenzione igienica e prolungando la durata del filtro. È possibile disattivare questa funzione tramite l'app Air+.
Come dev'essere conservato e riutilizzato l'umidificatore dopo un lungo periodo di inattività?	Se non si utilizza l'umidificatore per un lungo periodo, è possibile che nei filtri si sviluppino batteri e muffe. Seguire le istruzioni riportate di seguito per la conservazione e il riutilizzo.
	Lavare accuratamente il serbatoio dell'acqua e asciugare il filtro prima di riporre l'apparecchio.
	Controllare il filtro prima di utilizzare nuovamente l'umidificatore. Sostituire il filtro se è molto sporco e presenta macchie scure (vedere il capitolo "Sostituzione del filtro" contenuto nel Manuale dell'utente).
L'apparecchio indica che è ancora necessario sostituire il filtro, quando in realtà è già stato fatto.	Il contatore della durata del filtro potrebbe non essere stato reimpostato. Accendere l'apparecchio. Quindi tenere premuti contemporaneamente i pulsanti  e  per 3 secondi.
Configurazione Wi-Fi non riuscita.	Assicurarsi che lo smartphone sia connesso a una rete Wi-Fi a 2,4 GHz (domestica) invece di una rete Wi-Fi a 5 GHz o pubblica. Per eseguire correttamente l'associazione, si consiglia di disattivare i dati mobili prima di procedere.
	Assicurarsi di abilitare le autorizzazioni relative a "Posizione", "Archiviazione", "Bluetooth" e "Rete locale" sullo smartphone. Dopo aver eseguito correttamente la configurazione Wi-Fi, è possibile modificare liberamente le impostazioni delle autorizzazioni.
	Assicurarsi di aver inserito la password Wi-Fi corretta. La password fa distinzione tra maiuscole e minuscole e ha un limite di 63 caratteri. I caratteri speciali non sono ammessi.
	Verificare che il nome della rete Wi-Fi domestica sia corretto. Il nome di rete fa distinzione tra maiuscole e minuscole.

Se si utilizza una VPN sul proprio smartphone, è necessario disattivarla prima di avviare l'associazione.

Se il router dispone di un elenco delle eccezioni che impedisce l'associazione, disabilitarlo per garantire la riuscita della connessione.

Assicurarsi che sia l'apparecchio che lo smartphone si trovino a una distanza massima di 10 metri dal router.

Assicurarsi che l'app sia aggiornata alla versione più recente.

Per garantire una connessione Wi-Fi forte, evitare di posizionare l'apparecchio vicino ad altri dispositivi elettronici, a sorgenti luminose o a stazioni di segnalazione che potrebbero causare interferenze. In caso di problemi di connettività, allontanare il dispositivo da queste sorgenti e provare a riconnetterlo alla rete Wi-Fi.

Consultare la sezione di supporto nell'app per suggerimenti approfonditi e aggiornati in merito alla risoluzione dei problemi.

Garanzia e assistenza

Versuni offre una garanzia di due anni su questo prodotto dalla data di acquisto. La garanzia non sarà valida in caso di malfunzionamenti dovuti a un utilizzo errato o a una scarsa manutenzione. La garanzia non pregiudica i diritti del consumatore previsti dalla legge. Per maggiori informazioni o per invocare la garanzia, visitate il nostro sito web **www.philips.com/support**.

Come ordinare parti o accessori

Se è necessario sostituire una parte o si desidera acquistare un accessorio aggiuntivo, rivolgersi al proprio rivenditore Philips o visitare il sito **www.philips.com/support**.

In caso di problemi nel reperire le parti di ricambio, contattare l'assistenza clienti Philips del proprio paese.

Svarīgi

Pirms ierīces lietošanas rūpīgi izlasiet šo informatīvo bukletu un saglabājiet to, lai vajadzības gadījumā varētu ieskatīties tajā arī turpmāk.

Lai nodrošinātu vislabāko sniegumu, iesakām atjaunināt lietotnes programmu nodrošinājumu uz jaunāko versiju. Šo jauninājumu var veikt, izmantojot lietotni Air+.

Bīstami!

- Ierīces tuvumā nesmidziniet ugunsnedrošas vielas, piemēram, insekticīdus vai smaržas.
- Lai novērstu elektriskās strāvas trieciena un/vai aizdegšanās risku, netīriet ierīci ar ūdeni, jebkādu citu šķidrumu vai (ugunsnedrošu) tīrīšanas līdzekli.
- Ūdens tvertnē esošais ūdens nav derīgs dzeršanai. Nedzeriet šo ūdeni un neizmantojiet to dzīvnieku dzirdīšanai vai augu laistīšanai. Iztukšojot ūdens tvertni, izlejiet ūdeni kanalizācijā.

Brīdinājums!

- Nēmiet vērā, ka augsts mitruma līmenis var veicināt bioloģisko organismu vairošanos vidē.
- Neļaujiet zonai ap mitrinātāju kļūt mitrai vai slapjai. Ja rodas mitrums, samaziniet mitrinātāja izvadi. Ja mitrinātāja izvades tilpumu nevar samazināt, izmantojiet mitrinātāju ar pārtraukumiem. Nepieļaujiet, ka absorbējoši materiāli, piemēram, paklāji, aizkari, drapējums vai galdauti kļūst mitri.
- Nekādā gadījumā neatstājiet ūdeni tvertnē, kad ierīce netiek izmantota.
- Pirms uzglabāšanas iztukšojiet un notīriet mitrinātāju. Pirms nākamās lietošanas reizes notīriet mitrinātāju.
- Pirms ierīces pievienošanas elektrotīklam pārbaudiet, vai uz tās norādītais spriegums atbilst elektrotīkla spriegumam jūsu mājā.
- Ja strāvas vads ir bojāts, tas jānomaina Philips darbiniekiem, Philips pilnvarota servisa centra darbiniekiem vai līdzīgi kvalificētām personām, lai izvairītos no apdraudējuma.
- Neizmantojiet ierīci, ja ir bojāta tās kontaktdakša, elektrības vads vai pati ierīce.
- Šo ierīci var izmantot bērni vecumā no 8 gadiem un personas ar ierobežotām fiziskajām, uztveres vai garīgajām spējām vai bez pieredzes un zināšanām, ja tiek nodrošināta uzraudzība vai norādījumi par drošu ierīces lietošanu un viņi izprot iespējamo bīstamību. Bērni nedrīkst rotaļāties ar šo ierīci. Ierīces tīrīšanu un apkopi nedrīkst veikt bērni bez pieaugušo uzraudzības.
- Nelieciet pirkstus vai priekšmetus gaisa ieplūdes vai izplūdes atverēs, lai neradītu traumas vai ierīces darbības traucējumus.
- Nodrošiniet, lai pa gaisa izplūdes atverēm ierīcē neiekristu svešķermeņi.
- Standarta Wi-Fi saskarne ar 802.11b/g/n/ax ar 2,4 GHz un maksimālo izejas jaudu 64 mW EIRP.
- Bluetooth versija 5.2 (LE) ar 2,4 GHz frekvenci un ar maksimālo RF izejas jaudu 10 mW EIRP.

Uzmanību!

- Izmantojiet ierīci tikai ar tās komplektā iekļauto barošanas bloku.
- Ierīce ir paredzēta tikai izmantošanai mājāsaimniecībā normālos apstākļos.
- Vienmēr novietojiet un lietojiet ierīci uz sausas, līdzenas un horizontālas virsmas.
- Nebloķējiet gaisa ieplūdes un izplūdes atveres.
- Nenovietojiet neko uz ierīces, un nesēdēt un nestāviet uz ierīces.
- Izmantojiet tikai oriģinālo Philips filtru, kas īpaši paredzēts šai ierīcei. Nelietojiet nekādu citu filtru.
- Neiepildiet ūdeni pa gaisa izplūdes atverēm ierīces augšpusē.
- Uzpildiet ūdens tvertni tikai ar aukstu krāna ūdeni. Nelietojiet gruntsūdeņus vai karstu ūdeni.
- Ūdens tvertnē neļaujiet nekādas citas vielas, izņemot ūdeni. Nepievienojiet ūdenim ēteriskās eļļas vai ķīmiskas vielas. Lietojiet tikai ūdeni (krāna, attīrītu, minerālūdeni, jebkāda veida dzeramo ūdeni).
- Sargiet ierīci no sitieniem ar cietiem priekšmetiem (it īpaši pret gaisa ieplūdes un izplūdes atveri).
- Neizmantojiet ierīci blakus gāzes ierīcēm, apkures iekārtām vai kamīniem.
- Nenovietojiet ierīci tieši zem gaisa kondicionētāja, lai nepieļautu kondensāta pilēšanu uz ierīces.
- Neizmantojiet ierīci telpās, kurās lietotas dūmveida vielas kaitēkļu atbaidīšanai, vai vietās ar eļļainiem nosēdumiem, kūpošu vīraku vai ķīmiskiem tvaikiem.
- Neizmantojiet ierīci mitrā vidē vai vidē ar augstu temperatūru, piemēram, vannas istabā, tualetē vai virtuvē, vai telpā, kurā notiek ievērojamas temperatūras svārstības.
- Vienmēr atvienojiet ierīci no elektrotīkla, ja vēlaties to pārvietot, notīrīt, iepildīt ūdeni, nomainīt filtru vai veikt apkopi.
- Nemazgājiet filtru veļas mašīnā vai trauku mazgājamā mašīnā, jo tā filtrs tiks deformēts.
- Ja iekārta ilgstoši netiek lietota, filtrā var savairoties baktērijas un pelējums. Notīriet ūdens tvertni un izžāvējiet mitrināšanas filtru. Pirms ierīces lietošanas atsākšanas pārbaudiet filtru. Ja filtrs ir ļoti netīrs ar tumšiem traipiem, nomainiet to.
- Ēteriskās eļļas nav iekļautas izstrādājuma komplektācijā. Ja nepieciešams, iegādājieties un izmantojiet ēteriskās eļļas.
- Pirms ēterisko eļļu ievietošanas aromāta kārbā, pārliecinieties, vai ierīce ir atvienota no strāvas avota.
- Aromāta kārbā atļauts pievienot tikai ēteriskās eļļas.
- Pirms ēteriskās eļļas lietošanas rūpīgi izlasiet un ievērojiet tās drošības un lietošanas norādījumus.
- Pārbaudiet informāciju par ēteriskās eļļas saturu, salīdziniet to ar savām zināmajām alerģijām un, ja nepieciešams, nelietojiet šo eļļu.
- Pirms ēteriskās eļļas lietošanas zīdaiņu, grūtnieču vai sievietu, kas zīda, klātbūtnē vai tad, ja jums ir elpošanas traucējumi, konsultējieties ar ārstu un ievērojiet ārsta ieteikumus.
- Ja jums ir slikta pašsajūta, rodas kairinājums vai diskomforts ēteriskās eļļas lietošanas laikā, pārtrauciet tās lietošanu.

Elektromagnētiskie lauki (EMF)

Šī ierīce atbilst piemērojamajiem standartiem un noteikumiem, kas attiecas uz elektromagnētisko lauku iedarbību.

Otrreizējā pārstrāde



Šis simbols nozīmē, ka izstrādājumu nedrīkst izmest kopā ar parastiem sadzīves atkritumiem (2012/19/ES).

Ievērojiet savā valstī spēkā esošos likumus par elektrisko un elektronisko produktu dalīto vākšanu. Pareiza likvidēšana palīdz novērst negatīvu ietekmi uz vidi un cilvēku veselību.

Vienkāršota ES atbilstības deklarācija

Ar šo DAP B.V. deklarē, ka radioiekārta HU5710 atbilst Direktīvai 2014/53/ES.

Pilns ES atbilstības deklarācijas teksts ir pieejams šādā interneta vietnē:

www.philips.com.

Mitrinātājs

Produkta pārskats

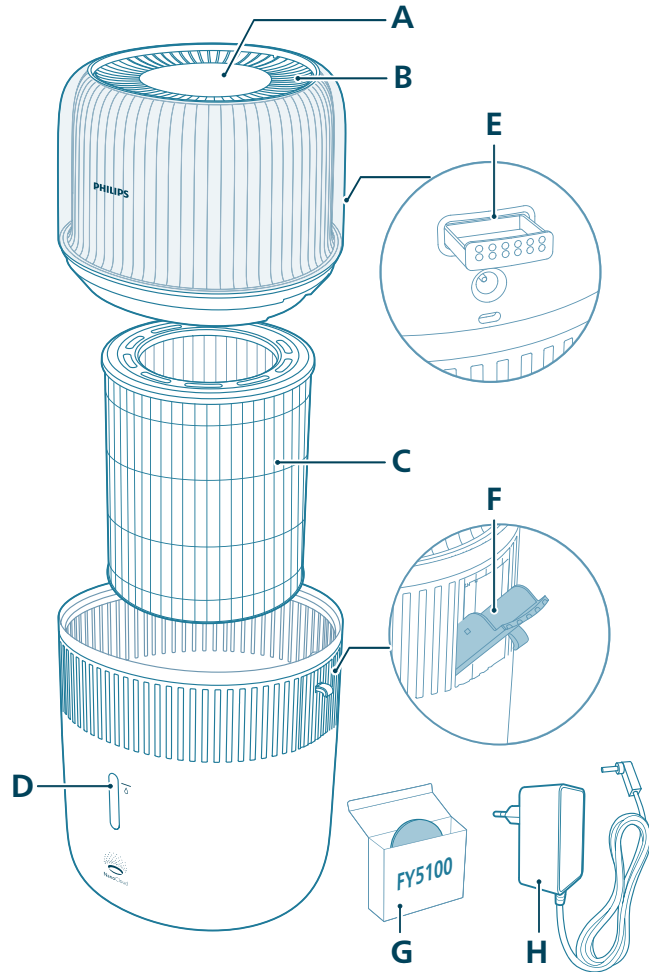

A Vadības panelis

B Gaisa izplūde

C Mitrinātāja filtrs (FY5030)

D Ūdens līmeņa lodziņš

E Aromāta kārba

F Ūdens uzpildes sānu atvere

G Aromāta spilventiņi (FY5100)

H Adapteris (KA12H-1201000EU)

Vadības pogu pārskats

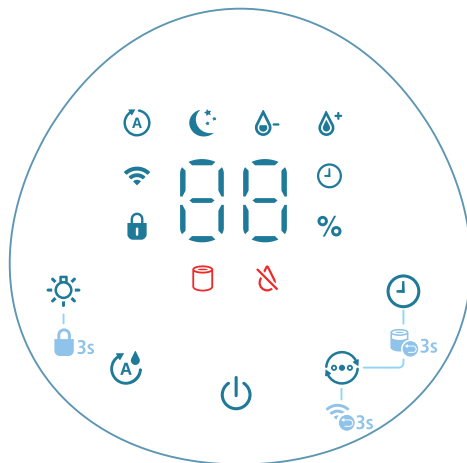

Vadības pogas

	Barošanas poga		Apgaismojuma funkcijas poga
	Mitruma iestatījumu poga		Režīmu slēdzis
	Taimera poga		

3 sekundes ilgstoši turiet nospiestu(-as) pogu(-as):

	Bērnu piekļuves bloķēšana		Filtra atiestatīšana
	Wi-Fi atiestatīšana		

Displeja panelis:

	Automātiskais režīms		Snaudas režīms
	Wi-Fi indikators		Bērnu slēdzenes indikators
	Taimera indikators		Vidējais režīms
	Augstais režīms		Filtra maiņas brīdinājums
	Ūdens uzpildes indikators		

Darba sākšana

Filtra uzstādīšana

Pirms lietošanas noņemiet visu filtra iepakojumu.

Piezīme. Pirms filtra uzstādīšanas pārlicinieties, ka mitrinātājs ir atvienots no elektrotīkla.

- 1 Noņemiet mitrinātāja augšējo bloku.

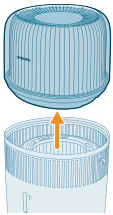

- 2 Izvelciet filtru no ierīces.

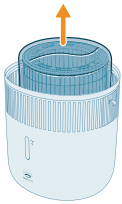

- 3 Noņemiet no filtra visus iepakojuma materiālus.

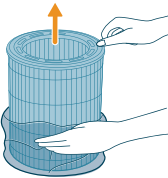

- 4 Ievietojiet filtru atpakaļ ierīcē tā, lai mala, uz kuras redzams logotips, būtu vērsta augšup.

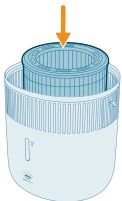

- 5 Uz ūdens tvertnes uzlieciet ierīces augšējo bloku.

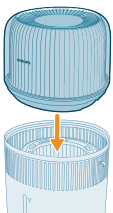

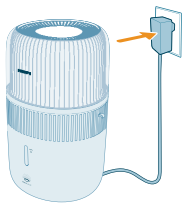

6 Iespraudiet adapteri kontaktligzdā.

Aromāta funkcijas izmantošana

Piezīmes:

Ēteriskās eļļas nav iekļautas izstrādājuma komplektācijā. Ja nepieciešams, iegādājieties un izmantojiet ieteiktās ēteriskās eļļas.

Pirms aromāta funkcijas lietošanas uzmanīgi izlasiet ēterisko eļļu lietotāja rokasgrāmatu.

Pirms ēterisko eļļu ievietošanas aromāta kārbā, pārlicinieties, vai ierīce ir atvienota no strāvas avota.

Nelietojiet citas vielas, kas nav ēteriskās eļļas.

Pirms ēteriskās eļļas lietošanas rūpīgi izlasiet un ievērojiet tās drošības un lietošanas norādījumus.

Pārbaudiet informāciju par ēteriskās eļļas saturu, salīdziniet to ar sev zināmajām alerģijām un, ja ir iespējama alerģiska reakcija, nelietojiet šo eļļu.

Konsultējieties ar ārstu un ievērojiet ārsta ieteikumus, pirms lietojat ēteriskās eļļas zīdaiņiem, grūtniecēm, sievietēm zīdīšanas periodā vai tad, ja jums ir elpošanas traucējumi.

Ja ēterisko eļļu lietošanas laikā jums ir slikta pašsajūta, rodas kairinājums vai diskomforts, pārtrauciet tās lietot.

Nelietojiet ēterisko eļļu aromātu funkciju zīdaiņu, grūtnieču vai zīdošu sieviešu klātbūtnē.

Ēteriskās eļļas lejiet tikai tieši uz aromāta spilventiņa. Nelejiet ēteriskās eļļas uz citām daļām, jo eļļas tās var sabojāt.

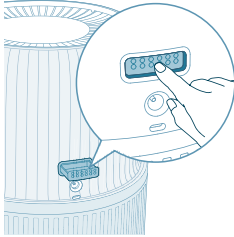

1 Iespiediet aromāta kārbu, lai tā automātiski izvirzītos uz āru.

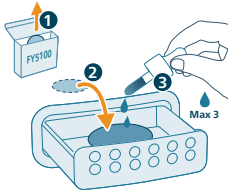

2 2–3 pilienus ēterisko eļļu nopilniet uz komplektā ietvertā aromāta spilventiņa.

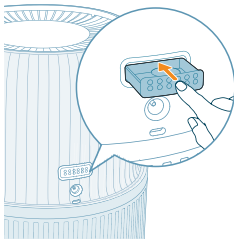

3 Iespiediet aromāta kārbu atpakaļ ierīcē.

Wi-Fi indikatora rādījumu nozīme

Wi-Fi ikonas statuss

Mirgo oranžā krāsā

Vienmērīgi deg oranžā krāsā

Mirgo baltā krāsā

Vienmērīgi deg baltā krāsā

Nedeg

Wi-Fi savienojuma statuss

Veido savienojumu ar viedtālruni

Savienojums ar viedtālruni izveidots

Veido savienojumu ar serveri

Savienojums ar serveri izveidots

Wi-Fi funkcija ir atspējota, vai ierīces indikatori ir izslēgti

Wi-Fi savienojums

Wi-Fi savienojuma iestatīšana pirmo reizi



- 1 Lejupielādējiet Philips lietotni "Air+" no platformas App Store vai Google Play un instalējiet to.



- 2 Lai ieslēgtu mitrinātāju, iespraudiet mitrinātāja spraudni kontaktligzdā un nospiediet barošanas pogu.
 - Pirmajā reizē Wi-Fi indikators  mirgo oranžā krāsā.



- 3 Pārliecinieties, vai viedtālrunis vai planšetdators ir sekmīgi savienots ar Wi-Fi tīklu.

Piezīme.

Iespējotiet viedtālruna Bluetooth funkciju, lai nodrošinātu vieglu savienošānu pāri.

Raugiet, lai viedtālrunim būtu izveidots savienojums ar 2,4 GHz (mājas) Wi-Fi tīklu, nevis 5 GHz Wi-Fi tīklu vai publisku Wi-Fi tīklu. Lai savienošāna pāri noritētu sekmīgi, iesakām pirms tās uzsākšanas izslēgt mobilos datus.



- 4 Palaidiet Philips lietotni "Air+" un noklikšķiniet uz opcijas **Pievienot ierīci** vai ekrānā nospiediet pogu "+". Izpildiet ekrānā redzamos norādījumus, lai izveidotu gaisa attīrītāja savienojumu ar tīklu.

- Kad sekmīgi izveidots savienojums, Wi-Fi indikators nepārtraukti deg baltā krāsā.

Piezīme.

Šis norādījums ir spēkā tikai tad, ja mitrinātājs tiek iestatīts pirmo reizi. Ja ir mainīts tīkls, iestatīšana jāveic atkārtoti.

Ja viedtālrunim vai planšetdatoram vēlaties pievienot vairāk nekā vienu mitrinātāju, varat pievienot mitrinātāju lietotnē papildu viedtālrunos, neveicot Wi-Fi savienojuma atiestatīšanu ierīcē.

Attālumam starp viedtālruni vai planšetdatoru un mitrinātāju jābūt mazākam par 10 m un starp tiem nedrīkst būt šķēršļi.

Wi-Fi savienojuma atiestatīšana

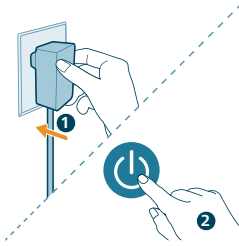

1 Ievietojiet mitrinātāja spraudni kontaktligzdā un nospiediet , lai ieslēgtu mitrinātāju.

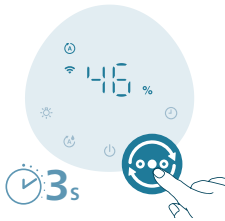

2 Trīs sekundes turiet nospiestu pogu , līdz atskan pikstiens.

- Mitrinātājs pārslēdzas pāra savienojuma izveides režīmā.

- Wi-Fi indikators  mirgo oranžā krāsā.

3 Izpildiet 3.–4. darbību sadaļā "Wi-Fi savienojuma iestatīšana pirmo reizi".

Mitrinātāja lietošana

Mitruma indikatora rādījumu nozīme

Relatīvais mitrums attēlo ūdens tvaiku apjomu atmosfērā. Mitrināšanas indikatoram ir četri statusa līmeņi.

Mitruma indikators var degt trīs krāsās.

 <40%
 40-60%
 >60%



Mitruma indikatora krāsa	Pašreizējais mitrums	Ko tas nozīmē?
Violeta krāsa	<40%	Sauss
Zila	40–60%	Patīkams mitrums
Zaļa krāsa	> 60%	Pārāk liels mitrums

Piezīme. Pēc noklusējuma iestatītais mitruma līmenis ir 50% relatīvā mitruma; vēlamo mitruma līmeni varat iestatīt, spiežot mitruma iestatīšanas pogu.

Ūdens līmenis

Ja ūdens tvertnē nav pietiekami daudz ūdens, iedegas indikators un mitrinātājs pēc noklusējuma ieslēdz automātisko ātrās žāvēšanas režīmu. Šajā laikā mitruma līmenis var samazināties līdz brīdim, kad ūdens tvertnē atkārtoti iepildīsiet ūdeni.

Automātiskais ātrās žāvēšanas režīms

Iedegoties indikatoram , mitrinātājs pēc noklusējuma ieslēgs automātisko ātrās žāvēšanas funkciju, lai ātrāk izžāvētu filtru pēc lietošanas, sekmētu higiēniskus apstākļus un pagarinātu filtra kalpošanas laiku. Žāvēšanas process atkarībā no apstākļiem telpā var ilgt aptuveni 4 stundas. Šo funkciju varat izslēgt lietotnē Air+.

Manuālais ātrās žāvēšanas režīms

Šo iestatījumu varat izmantot, lai paātrinātu filtra žāvēšanu pirms tā novietošanas glabāšanā. Pirms šīs funkcijas palaišanas vispirms jāiztukšo ūdens tvertne. Šo funkciju var izmantot tikai lietotnē Air+.

Ūdens uzpildīšana

Piezīme.

Uzpildot ūdeni, nepārsniedziet maksimālā ūdens līmeņa atzīmi, citādi ūdens var izplūst pa gaisa ieplūdi.

Pārvietojot ūdens tvertni, nešūpojiot to, citādi ūdens var izplūst pa gaisa ieplūdi.

Neuzpildiet ūdeni caur gaisa izplūdi mitrinātāja augšpusē.

Ir divas ūdens uzpildīšanas metodes: tieša ūdens uzpildīšana vai ūdens uzpildīšana caur ūdens sānu uzpildes atveri.

- Tieša ūdens uzpildīšana ar ūdens krānu

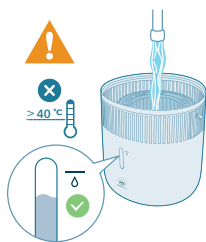

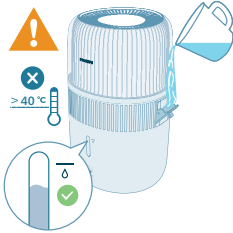

- Ūdens uzpildīšana caur ūdens sānu uzpildes atveri

Ieslēgšana un izslēgšana

Piezīme.

Lai nodrošinātu optimālu mitrināšanu, aizveriet durvis un logus.

Gaisa iekļūdes vai gaisa izplūdes atveru tuvumā nedrīkst atrasties aizkari.

- 1 Iespraudiet mitrinātāja adapteri kontaktligzdā.

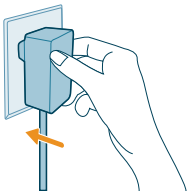

- 2 Lai ieslēgtu mitrinātāju, nospiediet barošanas pogu.

- Mitrinātājs iepikstas.
- Atbilstoši apkārtējā mitruma līmenim iedegas attiecīgās krāsas mitruma indikators.
- Mitrinātājs darbojas automātiskajā režīmā, un ekrānā tiek parādīts pašreizējais mitruma līmenis.



- 3 Lai izslēgtu mitrinātāju, vēlreiz nospiediet barošanas pogu.

Piezīme. Ja mitrinātājs pēc izslēgšanas paliek pievienots elektrotīklam, pēc atkārtotas ieslēgšanas tas darbosies ar iepriekšējiem iestatījumiem.



Režīma iestatījuma maiņa

Spiežot režīmu pārslēgšanas pogu, varat izvēlēties **Automātisko režīmu**, **Snaudas režīmu**, **Vidējo režīmu** vai **Augsto režīmu**.

Automātiskais režīms (A): mitrinātājs automātiski noregulē ventilatora ātrumu atbilstoši apkārtējā gaisa mitrumam.



Snaudas režīms (C): mitrinātājs darbojas klusi mazā ātrumā. Pēc 3 sekundēm ekrāna apgaismojums nodziest.



Vidējais režīms (D): mitrinātājs darbojas ar vidēju ātrumu.



Augstais režīms (D+): mitrinātājs darbojas ar maksimālo ātrumu.



Mitruma līmeņa iestatīšana

Piezīme.

Noklusējuma mitruma līmenis ir 50% relatīvā mitruma.

Kad citos režīmos iestatīsit vēlamo mitruma līmeni, mitrinātājs automātiski pārslēgsies uz automātisko režīmu.

Varat pielāgot mitruma līmeni, nospiežot mitruma iestatīšanas pogu, lai izvēlētos iestatījumu: 30%, 40%, 50%, 60% vai 70%. Lietotnē Air+ ir pieejamas papildu opcijas.



Apgaismojuma funkcijas izmantošana

Varat nospiegt šo pogu, lai ieslēgtu mitruma indikatoru, apkārtējā apgaismojuma sensoru vai izslēgtu visus indikatorus un vadības paneli.

- Pēc noklusējuma mitrinātājs ieslēdz mitruma indikatoru.

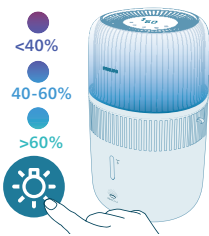

- Lai pārslēgtos uz apkārtējā apgaismojuma režīmu, varat nospiegt apgaismojuma funkcijas pogu. Pielāgojiet sev tīkamu spilgtumu un krāsu lietotnē Air+.



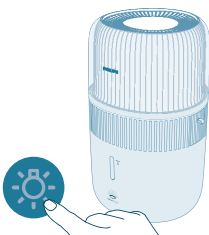

Lai izslēgtu visus indikatorus un vadības paneli, varat nospiegt apgaismojuma pogu. Vispirms nospiediet jebkuru pogu, lai aktivizētu paneli, un pēc trīs sekundēm vēlreiz nospiediet apgaismojuma pogu, lai iestatītu vēlamo apgaismojuma režīmu.





Bērnu slēdzenes iestatīšana



- 1 3 sekundes turiet nospiestu pogu , lai aktivizētu bērnu slēdzeni.
 - Ekrānā ir redzama ikona .



- 2 Vēlreiz 3 sekundes turiet nospiestu pogu , lai deaktivizētu bērnu slēdzeni.
 - Ikona  ekrānā vairs netiek rādīta.

Taimera iestatīšana



Vēlreiz nospiediet taimera pogu, lai izvēlētos 1, 2, 4, 8 vai 12 stundas. Kad taimera atskaite būs pabeigta, mitrinātājs automātiski izslēgsies.

Tīrīšana un kopšana

Piezīme.

Pirms tīrīt ierīci, vienmēr atvienojiet to no elektrotīkla.

Nekad neiemērciet ierīci ūdenī vai kādā citā šķidrumā.

Nelejiet ūdeni gaisa iepļūdes un izplūdes atverēs.

Nevienas ierīces daļas tīrīšanai nekad neizmantojiet abrazīvus, agresīvus vai uzliesmojošus tīrīšanas līdzekļus, piemēram, balinātāju vai spirtu.

Mitrinātāja korpusa tīrīšana

Regulāri tīriet mitrinātāja iekšpusi un ārpusi, lai neļautu tajā uzkrāties putekļiem.

- 1 Noslaukiet putekļus no mitrinātāja korpusa ar sausu, mīkstu drānu.
- 2 Tīriet gaisa ieplūdes un izplūdes atveres ar mīkstu, sausu drāniņu.

Ūdens tvertnes tīrīšana

- 1 Tīriet ūdens tvertni katru nedēļu, lai uzturētu to higiēnisku.
- 2 Izņemiet mitrināšanas filtru.
- 3 Ūdens tvertnē ielejiet ūdeni, kas sajaukts ar nelielu daudzumu maiga trauku mazgāšanas līdzekļa.
- 4 Iztīriet ūdens tvertnes iekšpusi ar mīkstu, tīru drānu.
- 5 Iztukšojiet ūdens tvertni izlietnē.
- 6 Ievietojiet mitrināšanas filtru atpakaļ ūdens tvertnē.

Mitrinātāja filtra tīrīšana

Tīriet mitrinātāja filtru katru nedēļu, lai uzturētu to higiēnisku.

- 1 Izslēdziet ierīci un atvienojiet to no kontaktligzdas.

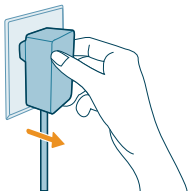

- 2 Noņemiet augšējo bloku no ūdens tvertnes.

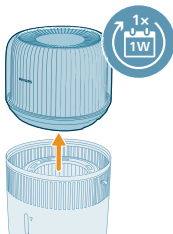

- 3 Izņemiet mitrinātāja filtru no ūdens tvertnes.

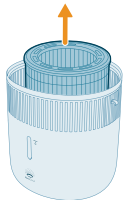

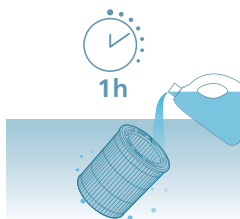

- 4 Iemērciet mitrinātāja filtru tīrīšanas līdzeklī (piemēram, citronskābes šķīdumā) uz vienu stundu.

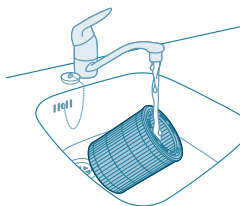

- 5 Izskalojiet mitrinātāja filtru lēni tekošā krāna ūdenī. Tīrīšanas laikā nespiediet un neizgrieziet filtru.
- 6 Ļaujiet no mitrinātāja filtra notecēt liekajam ūdenim.

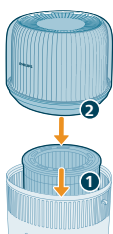

- 7 Ievietojiet mitrināšanas filtru atpakaļ ūdens tvertnē. Uz ūdens tvertnes uzlieciet ierīces augšējo bloku.

Aromāta spilventiņa un kārbas tīrīšana

Lai aromterapija būtu efektīva, pirms jauna ēterisko eļļu maisījuma lietošanas vienmēr jāiztīra aromāta spilventiņš. Nejauciet kopā dažādus ēterisko eļļu maisījumus.

- 1 Izņemiet aromāta kārbu, iespiežot to un pēc tam izvelkot.

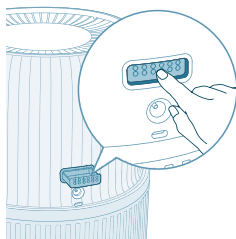

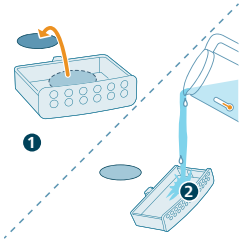

2 Izņemiet aromāta spilventiņu un noskalojiet spilventiņu un kārbu siltā tekošā ūdenī.

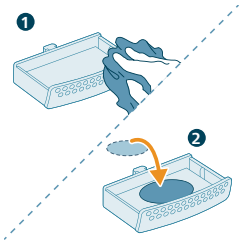

3 Nosusiniet ar tīru drānu un ievietojiet spilventiņu atpakaļ aromāta kārbā.

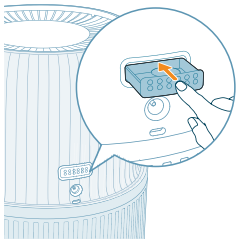

4 Ievietojiet aromāta kārbu atpakaļ gaisa mitrinātājā.

Piezīme. Nelejiet šķidrās tīrīšanas vai mazgāšanas līdzekļus uz aromāta spilventiņa vai aromāta kārbā.

Filtra maiņa

Piezīme.

Lietojiet tikai Philips oriģinālo mitrināšanas filtru FY5030.

Vienmēr atvienojiet mitrinātāju no elektrotīkla, pirms nomaināt filtrus.

Nomainiet mitrinātāja filtru, kad iedegas indikators .



1 Izslēdziet ierīci un atvienojiet to no kontaktligzdas.

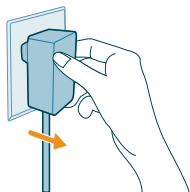

2 Noņemiet augšējo bloku no ūdens tvertnes. Izņemiet mitrinātāja filtru no ūdens tvertnes.

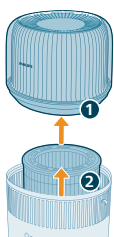

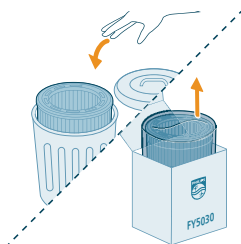

3 Izņemiet jauno filtru no iepakojuma. Atbrīvojieties no lietotā filtra.

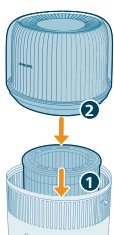

4 Ievietojiet mitrināšanas filtru atpakaļ ūdens tvertnē. Uz ūdens tvertnes uzlieciet ierīces augšējo bloku.



5 3 sekundes turiet nospiestu pogu  un , lai atiestatītu filtra kalpošanas laika skaitītāju.

- Kad laiks sekmīgi atiestatīts, ekrānā vairs nav redzams filtra maiņas brīdinājums.

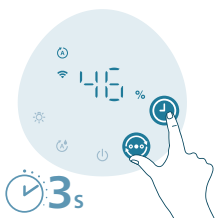

Aromāta spilventiņa maiņa

Ja pēc atkārtotas mazgāšanas aromāta spilventiņš deformējas vai tiek bojāts, tas var būt jānomaina. Lai gādātu par pienācīgu gaisa mitrinātāja veiktspēju, izmantojiet tikai oficiālos Philips aromāta spilventiņus.

Glabāšana

- 1 Izslēdziet mitrinātāju un atvienojiet to no kontaktligzdas.
- 2 Iztīriet mitrinātāju (skatiet nodaļu "**Tīrīšana un apkope**").
- 3 Pirms novietošanas glabāšanā ļaujiet visām daļām nožūt.
- 4 Glabājiet mitrinātāju vēsā, sausā vietā.

Problēmu novēršana

Šajā nodaļā apkopota informācija par izplatītām problēmām, kas var rasties ierīces darbībā. Ja nevarat novērst problēmu, izmantojot tālāk sniegto informāciju, sazinieties ar savas valsts klientu apkalpošanas centru.

Problēma	Iespējamais risinājums
Mitrinātājs nedarbojas.	Pārlicinieties, vai mitrinātājam pienāk strāva.
	Pārlicinieties, vai ūdens tvertne ir uzpildīta ar ūdeni un vai augšējais bloks ir pareizi uzstādīts uz ūdens tvertnes.
Gaiss netiek mitrināts.	Pārlicinieties, vai ūdens tvertne ir uzpildīta ar ūdeni un vai augšējais bloks ir pareizi uzstādīts uz ūdens tvertnes.
	Iespējams, ka ir sasniegts iestatītais vēlamais mitruma līmenis.
Šķiet, ka mitruma līmenis nemainās.	Iespējams, telpa tiek pārāk intensīvi vēdināta. Lūdzu, aizveriet durvis un logus.
	Pārlicinieties, vai ir pareizi uzstādīts mitrinātāja filtrs.
	Telpa ir pārāk liela. Šis mitrinātājs ir piemērots $\leq 56 \text{ m}^2$ telpai.
	Izvēlieties lielāku mitrināšanas līmeņa iestatījumu.
	Lietojot sausā vidē, mitrumu absorbē apkārtējie objekti, piemēram, sienas un mēbeles, kas var palielināt mitrināšanas laiku.
	Mitrinātāja filtrs ir netīrs. Izskalojiet vai atkalģojiet mitrinātāja filtru (skatiet nodaļu "Mitrinātāja filtra tīrīšana").
Mitrinātājs pārtrauc darbību pat tad, kad gaiss šķiet diezgan sauss.	Ūdens tvertne ir tukša. Ielejiet tajā ūdeni.
	Automātiskajā režīmā ap ierīci ir sasniegts iestatītais mitruma līmenis; mitrinātājs automātiski atsāks darbību, tiklīdz mitruma līmenis būs zemāks par vēlamo mitruma iestatījumu.
	Mitrinātājs pārtrauks darboties, ja mitruma līmenis ap to būs augstāks par 70%, jo tas var sekmēt dažādu pelējuma sēnīšu rašanos.

Uz mitrinātāja filtra ir baltas nogulsnes.	Baltās nogulsnes ir katlakmens, un to veido ūdenī esošās minerālvielas. Katlakmens uz mitrinātāja filtra ietekmē mitrināšanas veiktspēju, bet tas nav kaitīgs veselībai. Lūdzu, rīkojieties atbilstoši tīrīšanas instrukcijām lietotāja rokasgrāmatā.
Ūdens tvertne tek.	Pārliecinieties, vai ūdens tvertne nav pārpildīta.
	Vienmēr pēc mitrinātāja tīrīšanas vai augšējā bloka un/vai ūdens tvertnes noņemšanas (piem., lai to uzpildītu) pārliecinieties, ka mitrinātājs ir rūpīgi salikts un pareizi pievienots elektrotīklam.
	Pārliecinieties, vai ūdens tvertne ir pareizi ievietota. Ja problēma saglabājas, sazinieties ar klientu apkalpošanas centru savā valstī.
Pēc kāda laika filtrs zaudē krāsu.	Nogulsnes uz filtra materiāla ir dabiska parādība un neietekmē mitrināšanas veiktspēju. Bieži tīriet mitrinātāja filtru, lai noņemtu katlakmeni, un nomainiet mitrinātāja filtru ik pēc 6 mēnešiem.
Ūdens uzpildes indikators dažreiz iedegas pat, ja tvertnē vēl ir ūdens.	Gādājiet, lai filtra mala, uz kuras redzams logotips, būtu vērsta augšup.
	Kad indikators iedegas, tvertnē var būt vēl mazliet ūdens, lai jūs varētu laikus uzpildīt ūdeni.
No mitrinātāja jūtama nepatīkama smaka.	Gaisa mitrinātāja pirmajās lietošanas reizēs var būt jūtama plastmasai raksturīga smaka. Tas ir normāli, un šī smaka pilnībā izzudīs dažu dienu laikā.
	Iztīriet filtru un ūdens tvertni (skatiet nodaļu "Tīrīšana un apkope").
Mitrinātāja aromāta funkcija nedarbojas kā nākas (pārāk vāja vai spēcīga).	Uzpiliniet standarta 2–3 ēteriskās eļļas pilienus.
	Dažādām ēteriskajām eļļām var būt atšķirīga smaržas intensitāte.
	Lai aromāts izplatītos pa visu telpu, jāpauzē kādam laikam.
No gaisa izplūdes neizplūst gaisis.	Iespraudiet mitrinātāja kontaktdakšu elektrotīkla kontaktligzdā un ieslēdziet mitrinātāju.
No mitrinātāja nav redzama ūdens migliņa. Vai tas darbojas?	Ja migliņa ir ļoti smalka, tā nav saskatāma. Šis mitrinātājs ir aprīkots ar NanoCloud mitrināšanas tehnoloģiju, kas izdala veselīgu, mitru gaisu no gaisa izplūdes, neveidojot ūdens miglu. Tāpēc migla nav saskatāma.
Mitrinātājs turpina darboties pat, ja tajā nav ūdens.	Lai ātrāk izžvētu filtru pēc lietošanas, sekmētu higiēniskus apstākļus un pagarinātu filtra kalpošanas laiku, mitrinātājs pēc noklusējuma ieslēgs automātisko ātrās žāvēšanas funkciju. Šo funkciju varat izslēgt lietotnē Air+.



Ja mitrinātāju nelieto ilgāku laiku, kā to uzglabāt un kā atsākt lietošanu?

Ja mitrinātājs ilgstoši netiek lietots, filtrs var savairoties baktērijas un pelējums. Rīkojieties, kā aprakstīts tālāk, ja grasāties uzglabāt ierīci vai atsākt tās lietošanu.

Pirms uzglabāšanas rūpīgi iztīriet ūdens tvertni un izžāvējiet mitrinātāja filtru.

Pārbaudiet filtru, pirms atsākat mitrinātāja lietošanu. Ja filtrs ir ļoti netīrs un ar tumšiem plankumiem, nomainiet to (skatiet nodaļu "Filtra nomaiņa" lietotāja rokasgrāmatā).

Ierīce joprojām rāda, ka jāmaina filtrs, lai gan es to tikko nomainīju.

Iespējams, jūs neatīstātjāt filtra kalpošanas laika skaitītāju. Ieslēdziet ierīci. Pēc tam trīs sekundes vienlaikus turiet nospiestas pogas  un .

Wi-Fi iestatīšana neizdevās.

Gādājiet, lai viedtālrunis būtu pieslēgts 2,4 GHz (mājas) Wi-Fi tīklam, nevis 5 GHz Wi-Fi tīklam vai publiskam Wi-Fi tīklam. Lai savienošana pārī noritētu sekmīgi, iesakām pirms tās uzsākšanas izslēgt mobilos datus.

Pārliecinieties, vai ir iespējots tālāk norādītās atļaujas: viedtālrunī – atrašanās vieta, krātuve, Bluetooth un lokālais tīkls. Kad Wi-Fi tīkls sekmīgi iestatīts, varat mainīt atļauju iestatījumus, kā vēlaties.

Pārbaudiet, vai ievadījāt pareizu Wi-Fi paroli. Parole ir reģistrjutīga un nedrīkst būt garāka par 63 rakstzīmēm. Īpašie simboli netiek pieņemti.

Pārliecinieties, vai mājas Wi-Fi tīkla nosaukums ir pareizs. Tīkla nosaukums ir reģistrjutīgs.

Ja viedtālrunī izmantojat VPN, pirms pārī savienošanas procesa sākšanas izslēdziet šo funkciju.

Ja maršrutētājā ir iestatīts atļauto vienumu saraksts, lai bloķētu savienošanu pārī, atspējojiet atļauju sarakstu, lai nodrošinātu veiksmīgu savienojumu.

Gādājiet, lai ierīce un viedtālrunis būtu 10 metru attālumā no maršrutētāja.

Pārliecinieties, vai lietotne ir atjaunināta uz jaunāko versiju.

Lai nodrošinātu spēcīgu Wi-Fi savienojumu, nelieciet šo ierīci citu elektronisku ierīču, spilgtu gaismas avotu vai signāla staciju tuvumā, citādi var rasties darbības traucējumi. Ja rodas savienojamības problēmas, pārvietojiet ierīci prom no šiem avotiem un mēģiniet to atkārtoti savienot ar Wi-Fi tīklu.

Izvērstus un jaunākos padomus problēmu novēršanai skatiet lietotnes palīdzības sadaļā.

Garantija un atbalsts

Šim izstrādājumam uzņēmums Versuni sniedz divu gadu garantiju kopš tā iegādes datuma. Garantija nav spēkā, ja defekts radās nepareizas lietošanas dēļ

vai neatbilstošas tehniskās apkopes dēļ. Mūsu garantija neietekmē jūsu kā patērētāja likumā noteiktās tiesības. Plašāku informāciju par garantijas izmantošanu skatiet mūsu tīmekļa vietnē **www.philips.com/support**.

Detaļu vai piederumu pasūtīšana

Ja jums nepieciešams nomainīt detaļu vai vēlaties iegādāties papildu detaļu, dodieties pie Philips izplatītāja vai apmeklējiet vietni **www.philips.com/support**.

Ja radušās problēmas ar detaļu iegādi, sazinieties ar Philips klientu apkalpošanas centru savā valstī.

Svarbu

Prieš pradėdami naudoti prietaisą atidžiai perskaitykite šią informacinę knygelę ir saugokite ją, nes jos gali prireikti ateityje.

Kad būtų užtikrintas geriausias našumas, siūlome atnaujinti prietaiso programinės aparatinės įrangos versiją į naujausią. Atnaujinti galite naudodami programėlę „Air+“.

Pavojus

- Aplink prietaisą nepurškite jokių degių medžiagų, pvz., priemonių vabzdžiams naikinti ar kvepalų.
- Nevalykite prietaiso vandeniu, kitu skysčiu ar (degia) valymo priemone, siekdami išvengti elektros šoko ir (arba) gaisro pavojaus.
- Vanduo vandens bakelyje netinkamas gerti. Negerkite šio vandens ir nenaudokite jo gyvūnams girdyti ar augalams laistyti. Ištušindami vandens bakelį, vandenį pilkite tiesiai į kanalizaciją.

Išpėjimas

- Atkreipkite dėmesį, kad dėl didelės drėgmės aplinkoje gali greičiau daugintis biologiniai organizmai.
- Neleiskite, kad plotas aplink drėkintuvą būtų šlapias ar drėgnas. Jei drėgsta, sumažinkite drėkintuvo išleidimo tūrį. Jei drėkintuvo išleidimo tūrio sumažinti negalima, drėkintuvą naudokite su pertraukomis. Neleiskite, kad drėgmę absorbuojančios medžiagos, pvz., kiliminės dangos, užuolaidos, apmušalai ar staltiesės, taptų drėgnos.
- Niekada nepalikite vandens talpoje, kai prietaiso nenaudojate.
- Prieš padėdami sandėliuoti, ištušinkite ir išvalykite drėkintuvą. Prieš kitą naudojimą valykite drėkintuvą.
- Prieš įjungdami prietaisą, patikrinkite, ar ant prietaiso nurodyta įtampa atitinka vietinio elektros tinklo įtampą.
- Jei maitinimo laidas yra pažeistas, kad išvengtumėte pavojaus, jį turi pakeisti „Philips“ darbuotojai, „Philips“ įgaliojasis techninės priežiūros centras arba kiti panašios kvalifikacijos specialistai.
- Nenaudokite prietaiso, jei pažeistas kištukas, maitinimo laidas arba pats prietaisas.
- Šį prietaisą gali naudoti 8 metų ir vyresni vaikai bei asmenys, kurių fiziniai, jutimo ir protiniai gebėjimai yra silpnesni, arba asmenys, neturintys patirties ir žinių, su sąlyga, kad jie bus prižiūrimi arba išmokyti saugiai naudotis prietaisu bei supras su tuo susijusius pavojus. Vaikams negalima žaisti su šiuo prietaisu. Valyti ir taisyti prietaiso vaikai be suaugusiųjų priežiūros negali.
- Nekiškite pirštų ar daiktų į oro išleidimo ar įleidimo angas, kad fiziškai nesusižeistumėte ir nesutrikytų prietaiso veikimas.
- Įsitikinkite, kad nepageidaujami daiktai neįkris į prietaisą per oro išleidimo angą.
- Standartinė „Wi-Fi“ sąsaja – 802.11b/g/n/ax, 2,4 GHz su maksimalia 64 mW EIRP išėjimo galia.
- „Bluetooth“ versija 5.2 (LE) – 2,4 GHz su RD išėjimu, mažesne nei 10 mW EIRP galia.

Dėmesio

- Prietaisą galima naudoti tik su maitinimo įrenginiu, pridedamu prie prietaiso.
- Prietaisas yra skirtas tik naudoti buityje esant tinkamoms naudojimo sąlygoms.
- Prietaisą dėkite ir naudokite tik ant sauso, stabilaus, lygaus ir horizontalaus paviršiaus.
- Neblokuokite oro įvesčių ir išvesčių angų.
- Ant prietaiso viršaus nedėkite jokių daiktų ir nesėdėkite bei nestovėkite ant prietaiso.
- Naudokite tik originalų „Philips“ filtrą, specialiai skirtą šiam prietaisui. Nenaudokite jokio kito filtro.
- Nepilkite vandens iš oro išleidimo angų drėkintuvo viršuje.
- Į vandens bakelį pilkite tik šaltą vandenį iš čiaupo. Nenaudokite gruntinio vandens ar karšto vandens.
- Į vandens bakelį nepilkite jokių kitokių medžiagų, išskyrus vandenį. Į vandenį nepilkite eterinių aliejų ar cheminių medžiagų. Naudokite tik vandenį (iš čiaupo, išvalytą, mineralinį, bet kokį geriamą vandenį).
- Venkite sutrenkti prietaisą sunkiais daiktais (ypač prie oro įleidimo bei oro išleidimo angos).
- Nenaudokite šio prietaiso šalia dujinių prietaisų, šildymo įrenginių arba židinių.
- Nestatykite prietaiso tiesiai po oro kondicionieriumi, kad kondensatas nelašėtų ant prietaiso.
- Nenaudokite prietaiso, jeigu prieš tai naudojote patalpoms skirtų dūmų pavidalo vabzdžių atbaidymo priemonių arba patalpose, kuriose yra tepalų nuosėdų, degančių smilkalų arba cheminių dūmų.
- Nenaudokite prietaiso drėgnoje aplinkoje ar aplinkoje, kurioje yra labai drėgna arba aukšta aplinkos temperatūra, pvz., vonios kambaryje, tualete, virtuvėje ar kambaryje, kuriame yra didelių temperatūros pokyčių.
- Norėdami perkelti, išvalyti prietaisą, pripildyti vandeniu, pakeisti filtrą ar atlikti kitokią techninę priežiūrą, visada atjunkite prietaisą nuo elektros lizdo.
- Neplaukite filtro skalbimo mašinoje ar indaplovėje. Priešingu atveju deformuosite filtrą.
- Jei drėkintuvas ilgai nenaudojamas, filtruose gali daugintis bakterijos ir grybeliai. Išvalykite vandens talpą ir nusauskite drėkinimo filtrą. Prieš vėl pradėdami naudoti prietaisą patikrinkite filtrą. Jei filtras yra labai nešvarus su juodomis dėmėmis, pakeiskite jį.
- Eteriniai aliejai prie gaminio nepridedami. Jei reikia, įsigykite eterinių aliejų ir juos naudokite.
- Prieš lašindami eterinių aliejų į kvapų dėžutę įsitikinkite, kad yra atjungtas energijos tiekimas gaminiai.
- Į kvapų dėžutę nepilkite kitų medžiagų – naudokite tik eterinius aliejus.
- Prieš naudodami, atidžiai perskaitykite ir laikykitės eterinių aliejų saugos ir naudojimo instrukcijų.
- Peržiūrėkite eterinio aliejaus sudėtinųjų dalių informaciją ir palyginkite ją su savo žinomomis alergijomis. Jei reikia, nenaudokite.
- Prieš naudodami eterinį aliejų kūdikiams, nėščioms ar maitinančioms moterims arba jei turite kvėpavimo takų sutrikimų, pasitarkite su gydytoju ir laikykitės jo rekomendacijų.

- Jei naudodami eterinį aliejų jaučiatės blogai, jaučiate dirginimą ar diskomfortą, nustokite jį naudoti.

Elektromagnetiniai laukai (EML)

Šis prietaisas atitinka taikomus standartus ir nuostatas dėl elektromagnetinių laukų poveikio.

Perdirbimas



Šis simbolis reiškia, kad šio gaminio negalima išmesti kartu su įprastomis buitinėmis atliekomis (2012/19/ES).

Laikykitės jūsų šalyje galiojančių taisyklių, kuriomis reglamentuojamas atskiras elektros ir elektronikos gaminių surinkimas. Tinkamai išmetus galima nuo neigiamų pasekmių apsaugoti aplinką ir žmonių sveikatą.

Supaprastinta ES atitikties deklaracija

Šiame dokumente DAP B.V. patvirtina, kad HU5710 tipo radijo įranga atitinka Direktyvą 2014/53/ES. Visas ES atitikties deklaracijos tekstas prieinamas šiuo interneto adresu: www.philips.com.

Jūsų drėkintuvas

Gaminio apžvalga

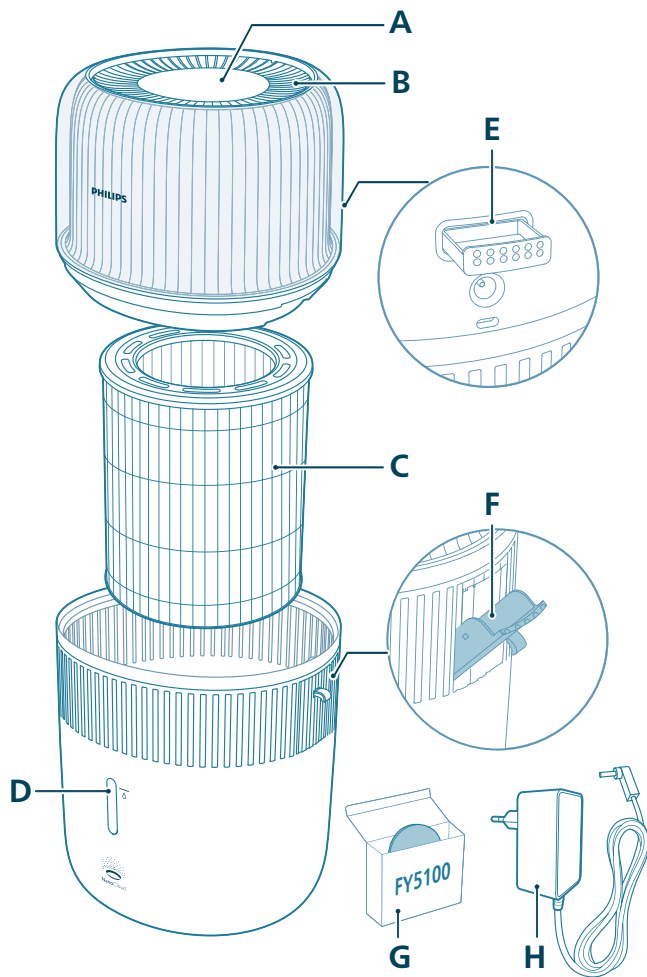

A Valdymo skydelis

B Oro išleidimo anga

C Drėkinimo filtras (FY5030)

D Vandens lygio langelis

E Kvapų dėžutė

F Šoninė vandens pripildymo anga

G Kvėpinami tamponai (FY5100)

H Adapteris (KA12H-1201000EU)

Valdiklių apžvalga

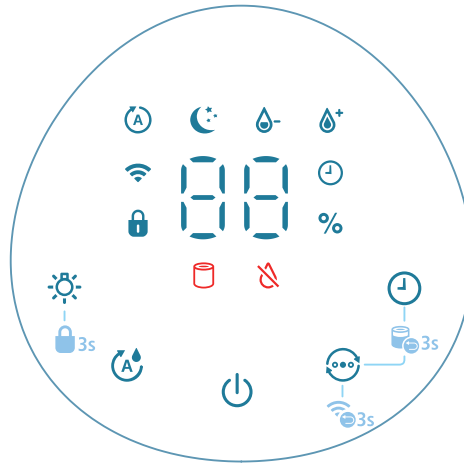

Valdymo mygtukai:

	Maitinimo įjungimo / išjungimo mygtukas		Šviesos funkcijos mygtukas
	Drėgmės nustatymo mygtukas		Režimo perjungimo mygtukas
	Laikmačio mygtukas		

3 sek. palaikykite paspaudę mygtuką (-us):

	Apsaugos nuo vaikų užraktas		Filtro nustatymas iš naujo
	„Wi-Fi“ ryšio nustatymas iš naujo		

Ekranas:

	Automatinis režimas		Miego režimas
	„Wi-Fi“ ryšio indikatorius		Užrakto nuo vaikų indikatorius
	Laiko indikatorius		Vidutinio greičio režimas
	Stipraus veikimo režimas		Filtro keitimo įspėjamasis signalas
	Vandens papildymo indikatorius		

Pradžia

Filtro įdėjimas

Prieš naudodami nuimkite nuo filtro visas pakuotes.

Pastaba: Prieš įdėdami filtrą įsitikinkite, kad drėkintuvas yra atjungtas nuo elektros lizdo.

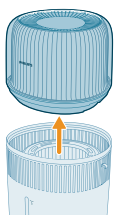

1 Nuimkite viršutinį drėkintuvo bloką.

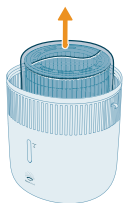

2 Ištraukite filtrą iš prietaiso.

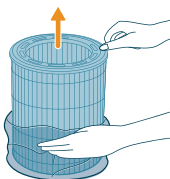

3 Nuimkite nuo naujo filtro visas pakavimo medžiagas.

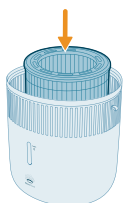

4 Įdėkite filtrą atgal į prietaisą, užtikrindami, kad pusė, kurioje yra logotipas, būtų nukreipta į viršų.

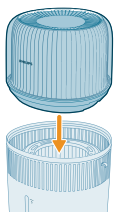

5 Viršutinę įrenginio dalį uždėkite atgal ant vandens bakelio.

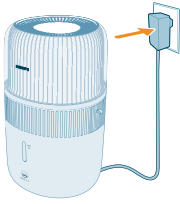

6 Įkiškite adapterį į maitinimo lizdą.

Kvapų funkcijos naudojimas

Pastabos:

Eteriniai aliejai prie gaminio nepridedami. Jei reikia, įsigykite rekomenduojamų eterinių aliejų ir juos naudokite.

Prieš naudodami kvapų funkciją, atidžiai perskaitykite eterinių aliejų naudojimo instrukciją.

Prieš lašindami eterinių aliejų į kvapų dėžutę įsitikinkite, kad yra atjungtas energijos tiekimas gaminiui.

Nenaudokite kitų medžiagų, išskyrus eterinius aliejus.

Prieš naudodami, atidžiai perskaitykite ir laikykitės eterinių aliejų saugos ir naudojimo instrukcijų.

Peržiūrėkite eterinio aliejaus sudėtinių dalių informaciją ir palyginkite ją su savo žinomomis alergijomis. Jei reikia, nenaudokite.

Prieš naudodami eterinius aliejus kūdikiams, nėščioms ar maitinančioms moterims arba jei turite kvėpavimo takų sutrikimų, pasitarkite su gydytoju ir laikykitės jo rekomendacijų.

Jei naudodami eterinius aliejus jaučiatės blogai, jaučiate dirginimą ar diskomfortą, nustokite jį naudoti.

Nenaudokite eterinių aliejų kvapų funkcijos, kai šalia yra kūdikių, nėščių ar žindančių moterų.

Eterinius aliejus lašinkite tik tiesiai ant aromato tamponėlio. Nelašinkite eterinių aliejų ant kitų dalių, kitaip aliejus jas pažeis.

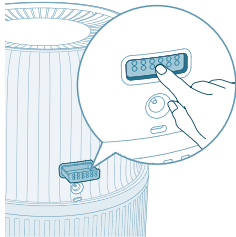

1 Paspauskite kvapų dėžutę, kad ji būtų automatiškai išstumta.

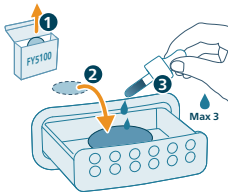

2 Užlašinkite 2–3 lašus eterinių aliejų ant kvėpinamo tampono.

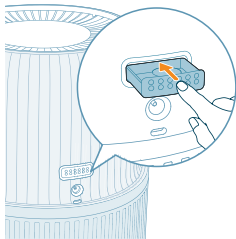

3 Įstumkite kvapų dėžutę atgal į prietaisą.

„Wi-Fi“ indikatoriaus reikšmės

„Wi-Fi“ piktogramos būseną

Mirksi oranžine spalva

Nuolat šviečia oranžine spalva

Miksi baltai

Nuolat šviečia baltai

Išjungta

„Wi-Fi“ ryšio būseną

Jungiama prie išmaniojo telefono

Prijungta prie išmaniojo telefono

Jungiama prie serverio

Prijungta prie serverio

Neveikia „Wi-Fi“ funkcija arba prietaiso lemputės yra išjungtos

„Wi-Fi“ ryšys



„Wi-Fi“ ryšio nustatymas pirmą kartą

1 Atsisiųskite programėlę „Philips Air+“ iš „App Store“ arba „Google Play“ ir ją įdiekite.



2 Norėdami įjungti drėkintuvą, įkiškite jo kištuką į elektros lizdą ir paspauskite maitinimo mygtuką.

- Pirmą kartą „Wi-Fi“ indikatorius  mirksi oranžine spalva.



3 Įsitinkinkite, kad išmanusis telefonas ar planšetinis kompiuteris sėkmingai prijungtas prie „Wi-Fi“ tinklo.

Pastaba:

Įjunkite „Bluetooth“ funkciją išmaniajame telefone, kad užtikrintumėte sklandų siejimą.

Įsitinkinkite, kad jūsų išmanusis telefonas yra prijungtas prie 2,4 GHz (namų) „Wi-Fi“ tinklo, o ne prie 5 GHz „Wi-Fi“ tinklo ar viešojo „Wi-Fi“ tinklo. Kad susiejimas būtų sėkmingas, prieš pradėdami susiejimo procesą siūlome išjungti mobiliuosius duomenis.



4 Paleiskite programėlę „Philips Air+“ ir spustelėkite **„Pridėti prietaisą“** ar paspauskite „+“ mygtuką ekrane. Norėdami prijungti oro valytuvą prie tinklo, vykdykite ekrane teikiamus nurodymus.

- Sėkmingai užmezgus ryšį, „Wi-Fi“ indikatorius išlieka pastoviai baltos spalvos.

Pastaba:

Ši instrukcija taikoma tik tuomet, kai drėkintuvas nustatomas pirmą kartą. Jei buvo pakeistas tinklas, įrenginį reikia nustatyti iš naujo.

Jei prie išmaniojo telefono ar planšetinio kompiuterio norite prijungti daugiau nei vieną drėkintuvą, juos galite pridėti programėlėje papildomuose išmaniuosiuose telefonuose neatlikdami „Wi-Fi“ ryšio atkūrimo įrenginyje.

Įsitinkinkite, kad atstumas tarp išmaniojo telefono ar planšetinio kompiuterio ir drėkintuvo yra mažesnis nei 10 m ir tarp jų nėra kliūčių.

„Wi-Fi“ ryšio nustatymas iš naujo

1 Norėdami įjungti drėkintuvą, įkiškite jo kištuką į elektros lizdą ir paspauskite , kad įjungtumėte.

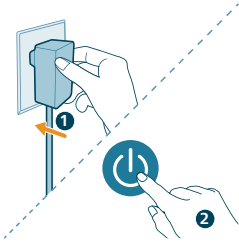

2 Vienu metu 3 sek. palaikykite paspaudę  mygtuką, kol išgirsite pyptelėjimą.

- Įjungiamas drėkintuvo siejimo režimas.

- „Wi-Fi“ indikatorius  mirksi oranžine spalva.

3 Atlikite skyriuje „Wi-Fi“ ryšio nustatymas pirmą kartą“ nurodytus 3–4 veiksmus.

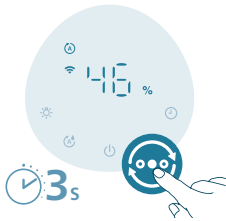

Drėkintuvo naudojimas

Drėkinimo indikatorius paaiškinimas

Santykinė drėgmė rodo vandens garų kiekį atmosferoje. Drėkinimo indikatorius turi keturis būsenos lygius:

Drėkinimo indikatorius yra trijų spalvų:

-  <40%
-  40-60%
-  >60%



Drėkinimo indikatorius spalva

Dabartinis drėgmės lygis Ką tai reiškia?

Violetinė	<40 %	Sausa
Mėlyna	40–60 %	Malonus drėgmės lygis
Žalias	>60 %	Per didelė drėgmė

Pastaba: Numatytoji tikslinė drėgmė yra 50 % sant. drėgmės, norimą tikslią drėgmę galite nustatyti paspaudę drėgmės nustatymo mygtuką.

Vandens lygis

Kai vandens bakelyje nepakanka vandens, indikatorius šviečia, drėkintuvas pagal numatytuosius nustatymus įjungia automatinį greito išdžiūvimo režimą. Šiuo laikotarpiu drėkinimo intensyvumas gali sumažėti, kol į vandens bakelį pripilsite vandens.

Automatinis greito išdžiūvimo režimas

Drėkintuvas pagal numatytuosius nustatymus įjungs automatinio filtro džiovinimo funkciją, kai įsijiebs indikatorius, kad pagreintų filtro džiūvimą po naudojimo, skatintų higienišką priežiūrą ir pailgintų filtro tarnavimo laiką. Džiovinimo procesas gali užtrukti apie 4 valandas, priklausomai nuo patalpos sąlygų. Šią funkciją galite išjungti programėlėje „Air+“.

Rankinis greito išdžiūvimo režimas

Šį nustatymą galite naudoti norėdami pagreintinti filtro išdžiūvimą prieš jį laikydami. Prieš paleisdami šią funkciją, pirmiausia turite ištuštinti vandens bakelį. Šią funkciją galite naudoti tik „Air+“ programėlėje.

Vandens papildymas

Pastaba:

Pildami vandenį neviršykite maksimalaus vandens lygio, nes vanduo gali pradėti bėgti per oro įleidimo angas.

Keldami vandens bakelį, jo nesuspurtykite, nes vanduo gali pradėti bėgti per oro įleidimo angas.

Nepilkite vandens per oro išleidimo angas drėkintuvo viršuje.

Yra du vandens papildymo būdai: tiesioginis vandens papildymas arba vandens papildymas per šoninę vandens papildymo angą.

- Tiesioginis vandens papildymas iš krano

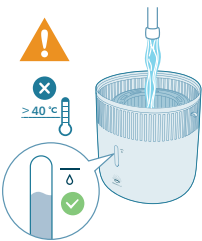

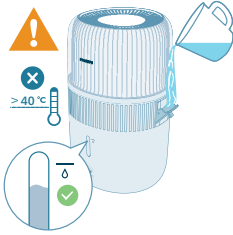

- Vandens papildymas per šoninę vandens pripildymo angą

Ijungimas ir išjungimas

Pastaba:

Kad drėkinimą būtų optimalus, uždarykite duris ir langus.

Patraukite užuolaidas nuo oro įleidimo ar oro išleidimo angos.

- 1 Įjunkite drėkintuvo adapterį į elektros lizdą.

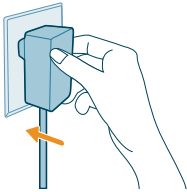

- 2 Norėdami įjungti drėkintuvą, paspauskite maitinimo mygtuką.

- Drėkintuvas supypsės.
- Drėgmės lemputė švies atitinkama spalva, atitinkančia aplinkos drėgmės lygį.
- Drėkintuvas veikia automatinio režimu ir ekrane rodomas einamasis drėgmės lygis.



- 3 Norėdami išjungti drėkintuvą, dar kartą paspauskite maitinimo mygtuką.

Pastaba: Jei drėkintuvą paliksite prijungtą prie elektros lizdo po to, kai jį IŠJUNGSITE, jis veiks pagal ankstesnius nustatymus, kai jį vėl ĮJUNGSITE.



Režimo nustatymo keitimas

Galite pasirinkti **automatinį režimą**, **miego režimą**, **vidutinio greičio režimą** arba **stipraus veikimo režimą** paspausdami režimo perjungimo mygtuką.

Automatinis režimas (Ⓐ): Drėkintuvas automatiškai reguliuoja ventiliatoriaus greitį pagal aplinkos oro kokybę.



Miego režimas (☾): Drėkintuvas veikia tyliai mažu greičiu. Po 3 sek. ekrano apšvietimas išsijungia.



Vidutinio greičio režimas (Ⓐ): Drėkintuvas veikia vidutiniu greičiu.

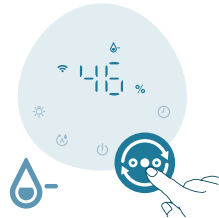

Stipraus veikimo režimas (Ⓐ+): Drėkintuvas veikia didžiausiu greičiu.

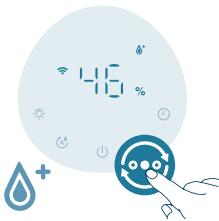

Drėgmės lygio nustatymas

Pastaba:

Numatytasis drėgmės lygis yra 50 % sant. drėgmės.

Drėkintuvas automatiškai persijungs į automatinį režimą, kai kituose režimuose nustatysite tikslinį drėgmės lygį.

Drėgmės lygį galite reguliuoti paspausdami drėgmės nustatymo mygtuką ir pasirinkdami 30 %, 40 %, 50 %, 60 % arba 70 %. Daugiau parinkčių rasite „Air+“ programėlėje.



Apšvietimo funkcijos naudojimas

Galite paspausti mygtuką, kad įjungtumėte drėgmės lempuotę, aplinkos lempuotę arba išjungtumėte visas lemputes ir valdymo skydelį.

- Pagal numatytuosius nustatymus drėkintuvas įjungs drėgmės lempuotę.

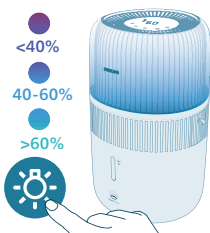

- Galite paspausti šviesos funkcijos mygtuką, kad perjungtumėte į aplinkos apšvietimo režimą. Pritaikykite ryškumą ir spalvą „Air+“ programėlėje.

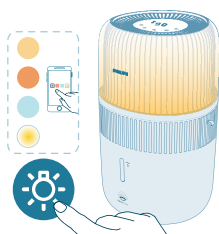

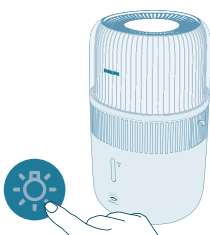

Galite paspausti šviesos mygtuką, norėdami išjungti visas lemputes ir valdymo skydelį. Paspauskite bet kurį mygtuką, kad pirmiausia pažadintumėte skydelį, ir dar kartą paspauskite šviesos mygtuką, kad per 3 sekundes nustatytumėte norimą šviesos režimą.





Užrakto nuo vaikų nustatymas



- 1 3 sek. spauskite  mygtuką, kad įjungtumėte užraktą nuo vaikų.
 - Ekране rodoma .



- 2 Dar kartą 3 sek. spauskite  mygtuką, kad išjungtumėte užraktą nuo vaikų.
 - Ekране neberodoma .

Laikmačio nustatymas



Paspauskite laikmačio mygtuką kelis kartus, kad pasirinktumėte 1, 2, 4, 8 arba 12 valandų. Laikmačiui baigus skaičiuoti laiką, drėkintuvas automatiškai nustos veikti.

Valymas ir priežiūra

Pastaba:

Prieš pradėdami valyti prietaisą, visada jį išjunkite iš elektros tinklo.

Prietaiso niekada nemerkitė į vandenį arba kitą skystį.

Venkite pilti vandenį per oro įleidimo ir išleidimo angas.

Valydami bet kurias prietaiso dalis niekada nenaudokite abrazyvinių, agresyvių ar degių valymo priemonių, pvz., baliklio ar alkoholio.

Drėkintuvo korpuso valymas

Reguliariai valykite drėkintuvo vidų ir išorę, kad nesikaupytų dulės.

- 1 Dulkes nuo drėkintuvo korpuso nuvalykite švelnia, sausa šluoste.
- 2 Oro įleidimo ir išleidimo angas išvalykite minkšta, sausa šluoste.

Vandens bakelio valymas

- 1 Vandens bakelį valykite kiekvieną savaitę, kad jis būtų higieniškas.
- 2 Išimkite drėkinimo filtrą.
- 3 Į vandens bakelį įpilkite šiek tiek švelnaus plovimo skysčio, sumaišyto su vandeniu.
- 4 Vandens bakelio vidų plaukite minkšta, švia šluoste.
- 5 Išpilkite vandens bakelio vandenį į kriauklę.
- 6 Įdėkite drėkinimo filtrą atgal į vandens bakelį.

Išplaukite drėkinimo filtrą

Plaukite drėkinimo filtrą kiekvieną savaitę, kad jis būtų higieniškas.

- 1 Išjunkite prietaisą ir atjunkite jį nuo elektros lizdo.

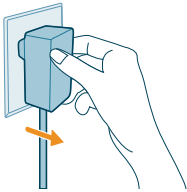

- 2 Nuimkite viršutinį bloką nuo vandens bakelio.

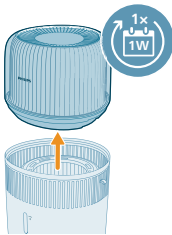

- 3 Išimkite drėkinimo filtrą iš vandens bakelio.

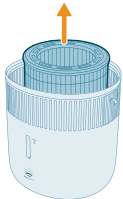

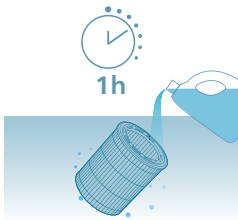

- 4 Pamiirkite drėkinimo filtrą valymo priemonėje (pvz., skiestame citrinų rūgšties tirpale) vieną valandą.

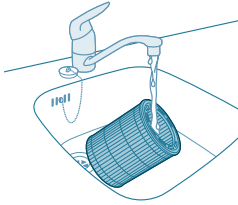

- 5 Išskalaukite drėkinimo filtrą lėtai tekančiu vandeniu iš čiaupo. Plaudami nespaukite ir negręžkite filtro.
6 Leiskite vandens pertekliui iššarvėti iš drėkinimo filtro.

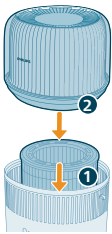

- 7 Įdėkite drėkinimo filtrą atgal į vandens bakelį. Viršutinę įrenginio dalį uždėkite atgal ant vandens bakelio.

Kvėpinamojo tampono ir dėžutės valymas

Kad aromaterapija būtų veiksminga, prieš naudodami naują eterinių aliejų mišinį visada išvalykite kvėpinamąjį tamponą. Nemaišykite eterinių aliejų mišinių.

- 1 Išimkite kvapų dėžutę ją paspausdami ir ištraukdami.

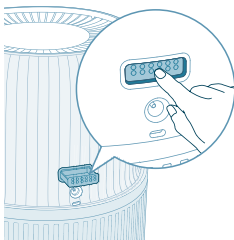

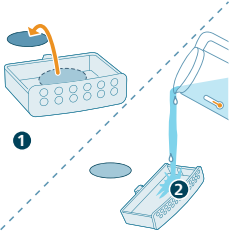

2 Išimkite kvėpinamą tamponą ir nuplaukite jį bei dėžutę po šiltu tekančiu vandeniu.

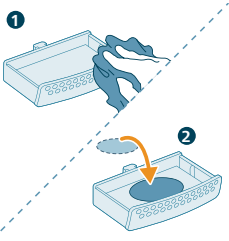

3 Nusausinkite švaria šluoste ir įdėkite tamponą atgal į kvapų dėžutę.

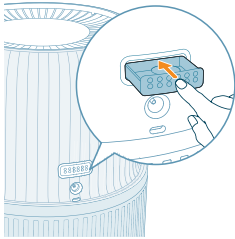

4 Įdėkite kvapų dėžutę atgal į oro drėkintuvą

Pastaba: Nepilkite skystų valiklių ar ploviklių į kvėpinamą tamponą arba kvapų dėžutę.

Filtro pakeitimas

Pastaba:

Naudokite tik originalų „Philips“ drėkinimo filtrą FY5030.

Prieš keisdami drėkinimo filtrą, visada išjunkite drėkintuvą iš elektros tinklo.

Kai užsidega  indikatorius, pakeiskite drėkinimo filtrą.



- 1 Išjunkite prietaisą ir atjunkite jį nuo elektros lizdo.

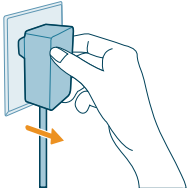

- 2 Nuimkite viršutinį bloką nuo vandens bakelio. Išimkite drėkinimo filtrą iš vandens bakelio.

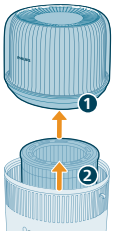

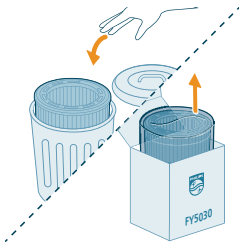

- 3 Nuimkite pakuotės medžiagą nuo naujo filtro. Išmeskite panaudotą filtrą.

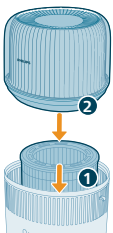

- 4 Įdėkite drėkinimo filtrą atgal į vandens bakelį. Viršutinę įrenginio dalį uždėkite atgal ant vandens bakelio.



- 5 Norėdami iš naujo nustatyti filtro naudojimo trukmės skaitiklį, 3 sek. spauskite  and .

- Po sėkmingo atkūrimo iš ekrano išnyksta įspėjimas apie filtro keitimą.



Kvėpinamo tampono keitimas

Jei po pakartotinio plovimo kvėpimo tamponas deformuojasi arba yra pažeistas, jį gali tekti pakeisti. Norėdami išlaikyti oro drėkintuvo veikimą, naudokite tik oficialius „Philips“ kvėpinamus tamponus.

Laikymas



- 1 Išjunkite drėkintuvą ir atjunkite jį nuo elektros lizdo.
- 2 Išvalykite drėkintuvą (žr. skyrių **Valymas ir priežiūra**).
- 3 Prieš sandėliuodami palikite visas dalis gerai išdžiūti.
- 4 Laikykite drėkintuvą vėsioje, sausoje vietoje.

Trikčių diagnostika ir šalinimas

Šiame skyriuje trumpai aprašomos dažniausios problemos, kurios kyla naudojant šį prietaisą. Jei negalite išspręsti problemos naudodamiesi toliau pateikta informacija, kreipkitės į savo šalies klientų aptarnavimo centrą.

Problema	Galimas sprendimas
Drėkintuvas neveikia.	Įsitinkinkite, kad prie drėkintuvo prijungtas maitinimo šaltinis.
	Įsitinkinkite, kad vandens bakelis pripildytas vandens, o viršutinė įrenginio dalis tinkamai uždėta ant vandens bakelio.
Oras nedrėkinamas.	Įsitinkinkite, kad vandens bakelis pripildytas vandens, o viršutinė įrenginio dalis tinkamai uždėta ant vandens bakelio.
	Jis gali būti pasiekęs jūsų numatytą drėgmės lygį.
Nematau drėgmės lygio pokyčių.	Kambaryje gali būti per didelis vėdinimas. Uždarykite duris ir langus.
	Įsitinkinkite, kad teisingai surinkote drėkinimo filtrą.
	Per didelis kambario plotas. Šis drėkintuvas tinka patalpai, kurios plotas $\leq 56 \text{ m}^2$.
	Perjunkite dulksnos lygį į aukštesnį nustatymą.
	Kai drėkintuvas naudojamas sausoje aplinkoje, drėgmę absorbuos aplinkiniai daiktai, pvz., sienos ir baldai, todėl drėkinimas gali trukti ilgiau.
	Nešvarus drėkinimo filtras. Išplaukite drėkinimo filtrą ir (arba) pašalinkite iš jo kalkes (žr. skyrių „Drėkinimo filtro plovimas“).
Drėkintuvas sustoja, nors oras atrodo gana sausas.	Tuščias vandens bakelis, pripilkite vandens.
	Aplink gaminį esantis drėgmės lygis pasiekė tikslinį nustatymą automatinio režimu, jis automatiškai įsijungs iš naujo, kai drėgmės lygis bus mažesnis už tikslinį nustatymą.
	Mūsų prietaisas nustos veikti, kai drėgmės lygis aplink gaminį bus aukštesnis nei 70 %, nes dėl to gali atsirasti pelėsių.

Ant drėkinimo filtro yra baltų nuosėdų.	Baltos nuosėdos vadinamos kalkėmis. Jas sudaro vandenyje esantys mineralai. Ant drėkinimo filtro esančios kalkės turi poveikį drėkinimui, tačiau jos nekenkia sveikatai. Laikykitės naudotojo vadove nurodytų valymo instrukcijų.
Vandens bakelis nesandarus.	Įsitikinkite, kad drėkintuvus neperpildytas vandens. Kaskart nuvalę drėkintuvą ar nuėmę jo viršutinį įrenginį ir (arba) išėmę vandens bakelį papildyti įsitikinkite, kad drėkintuvus gerai surinktas / prijungtas. Įsitikinkite, kad vandens bakelis tinkamai įdėtas. Jei problema išlieka, kreipkitės į savo šalies klientų aptarnavimo centrą.
Po kurio laiko filtras pakeičia spalvą.	Nuosėdos filtro medžiagoje yra normalu, jos neturi poveikio drėkinimui. Dažnai plaukite drėkinimo filtrą, kad pašalintumėte kalkes, ir keiskite drėkinimo filtrą kas 6 mėn.
Vandens papildymo indikatorius kartais įsižiebia, net jei dar yra vandens.	Įsitikinkite, kad filtras su logotipu yra nukreiptas į viršų. Kai įsižiebia indikatorius, vandens gali būti likę nedaug, todėl galite laiku papildyti vandens atsargas.
Iš drėkintuvo sklinda nemalonus kvapas.	Pirmuosius kelis oro drėkintuvo naudojimo kartus iš jo gali sklirti plastiko kvapas. Tai normalu ir kvapas visiškai dings po kelių dienų. Išvalykite filtrą ir vandens bakelį (žr. skyrių „Valymas ir priežiūra“)
Mano kvėpinimo funkcija neveikia taip, kaip turėtų (per silpna arba per stipri).	Naudokite gerus 2–3 lašus eterinio aliejaus. Skirtingi eteriniai aliejai gali būti skirtingo intensyvumo. Turi praeiti šiek tiek laiko, kol kvapas pasklinda po visą kambarį.
Iš oro išleidimo angos neišeina oras.	Ijunkite drėkintuvo kištuką į elektros lizdą ir įjunkite drėkintuvą.
Nematau drėkintuvo skleidžiamos matomos miglos. Ar jis veikia?	Jei migla labai smulki, ji yra nematoma. Šis drėkintuvus veikia su drėkinimo technologija „NanoCloud“, dėl kurios iš išleidimo angos išeina sveikas, drėgnas oras ir nesiformuoja vandens migla. Todėl miglos nematote.
Oro drėkintuvus veikia, net jei jame nėra vandens.	Drėkintuvus automatiškai įjungia automatinio džiovinimo funkciją, kad pagreintų filtro išdžiūvimą po naudojimo, skatintų higienišką priežiūrą ir pailgintų filtro tarnavimo laiką. Šią funkciją galite išjungti „Air+“ programėlėje.
Jei drėkintuvus ilgai nenaudojamas, kaip jį laikyti ir naudoti pakartotinai?	Kai drėkintuvus ilgą laiką nenaudojamas, ant filtrų gali augti bakterijos ir pelėsis. Laikydami ir pakartotinai naudodami atlikite toliau nurodytus veiksmus. Prieš sandėliuodami, kruopščiai išplaukite vandens bakelį ir išdžiovinkite drėkinimo filtrą.

	Prieš vėl pradėdami naudoti drėkintuvą patikrinkite filtrus. Jei filtras labai nešvarus ir su tamsiomis dėmėmis, pakeiskite jį (žr. skyrių „Filtro keitimas“ naudotojo vadove)
Prietaisas vis dar rodo, kad reikia pakeisti filtrą, bet aš jau jį pakeičiau.	Galbūt iš naujo nenustatėte filtro naudojimo trukmės skaitliuko. Įjunkite prietaisą. Tuomet vienu metu palieskite ir 3 sek. palaikykite  ir  mygtukus.
Nesėkmingas „Wi-Fi“ nustatymas.	Įsitikinkite, kad jūsų išmanusis telefonas yra prijungtas prie 2,4 GHz (namų) „Wi-Fi“ tinklo, o ne prie 5 GHz „Wi-Fi“ tinklo ar viešojo „Wi-Fi“ tinklo. Kad susiejimas būtų sėkmingas, prieš pradėdami susiejimo procesą siūlome išjungti mobiliuosius duomenis. Įsitikinkite, kad suteikėte toliau nurodytus leidimus: Funkcijos „Vieta“, „Saugykla“, „Bluetooth“ ir „Vietinis tinklas“ jūsų išmaniajame telefone. Sėkmingai atlikę „Wi-Fi“ sąranką, galite keisti leidimų nustatymus pagal pageidavimą.
	Patikrinkite, ar įvedėte teisingą „Wi-Fi“ slaptažodį. Slaptažodis priklauso nuo didžiųjų raidžių, turi 63 simbolių limitą. Specialiųjų simbolių naudoti negalima.
	Įsitikinkite, kad namų „Wi-Fi“ ryšio tinklo pavadinimas yra teisingas. Tinklo pavadinime svarbios didžiosios ir mažosios raidės.
	Jei išmaniajame telefone naudojate VPN, prieš pradėdami susiejimo procesą jį išjunkite.
	Jei jūsų maršruto parinktuve nustatytas baltasis sąrašas, blokuojantis susiejimą, išjunkite jį, kad užtikrintumėte sėkmingą ryšį.
	Įsitikinkite, kad jūsų prietaisas ir išmanusis telefonas yra ne toliau kaip 10 metrų atstumu nuo maršruto parinktuvo.
	Įsitikinkite, kad programėlės versija buvo atnaujinta į naujausią versiją.
	Kad užtikrintumėte stiprų „Wi-Fi“ ryšį, nedėkite prietaiso šalia kitų elektroninių prietaisų, ryškios šviesos šaltinių ar signalo stočių, galinčių sukelti trukdžių. Jei kyla ryšio problemų, perkelkite prietaisą toliau nuo šių šaltinių ir pabandykite jį vėl prijungti prie „Wi-Fi“ tinklo.
	Norėdami sužinoti išsamesnių ir naujausių trikčių šalinimo patarimų, skaitykite pagalbos skyrių programėlėje.

Garantija ir pagalba

„Versuni“ siūlo dviejų metų garantiją šiam gaminiui po jo pirkimo. Garantija negalioja, jei defektas atsirado dėl netinkamo naudojimo ar prastos priežiūros. Mūsų garantija nepaveikia jūsų kaip vartotojo įstatyminių teisių. Prireikus daugiau informacijos arba norėdami pasinaudoti garantija, aplankykite mūsų žiniatinklio svetainę www.philips.com/support.

Dalių ir priedų užsakymas

Jeigu reikia pakeisti dalį arba norite nusipirkti papildomą dalį, kreipkitės į savo „Philips“ pardavėją arba apsilankykite adresu **www.philips.com/support**.

Jeigu išškilo problemų įsigyjant dalių, kreipkitės į savo šalies „Philips“ klientų aptarnavimo centrą.

Fontos

A készülék első használata előtt figyelmesen olvassa el ezt az információs füzetet, és őrizze meg későbbi használatra.

A legjobb teljesítmény érdekében javasoljuk győződjön meg róla, hogy a fűtőegység a legfrissebb szoftver verziót használja. Ezt a frissítést az Air+ alkalmazáson keresztül végezheti el.

Veszély

- Ne permetezzen gyúlékony anyagokat, pl. rovarirtót vagy illatosítót a készülék közelében.
- Az áramütés és/vagy tűz kockázatának elkerülése érdekében ne tisztítsa a készüléket vízzel, egyéb folyadékkal vagy (tűzveszélyes) tisztítószerszerrel.
- A víztartályban lévő víz nem alkalmas fogyasztásra. Ne igya meg a vizet, és ne használja állatok itatására vagy növények öntözésére. A víztartály kiürítésekor a lefolyóba öntse a vizet.

Figyelmeztetés

- Ne feledje, hogy a magas páratartalom elősegítheti a biológiai organizmusok szaporodását az adott környezetben.
- Előzze meg, hogy a párasító körüli területen nedvesség vagy víz gyűljön fel. Ha nedvességet tapasztal, csökkentse a párasító által kibocsátott teljesítményt. Ha a párasító kibocsátása nem csökkenthető, szakaszosan használja a párasítót. Ügyeljen arra, hogy a nedvszívó anyagok, például szőnyegek, függönyök, drapéria vagy asztalterítő ne szívják magukba a nedvességet.
- Soha ne hagyjon vizet a tartályban, ha a készülék nincs használatban.
- Ürítse ki és tisztítsa meg a párasítót, mielőtt elrakja. A következő használat előtt tisztítsa meg a párasítót.
- A készülék csatlakoztatása előtt ellenőrizze, hogy a rajta feltüntetett feszültség egyezik-e a helyi hálózatéval.
- Ha a hálózati kábel meghibásodott, a kockázatok elkerülése érdekében Philips szakszervizben vagy hivatalos szakszervizben ki kell cserélni.
- Ne használja a készüléket, ha a hálózati csatlakozódugó, a vezeték vagy a készülék sérült.
- A készüléket 8 éven felüli gyermekek, illetve csökkent fizikai, érzékelési vagy szellemi képességekkel rendelkező, vagy a készülék működtetésében járatlan személyek is használhatják, amennyiben ezt felügyelet mellett teszik, illetve ismerik a készülék biztonságos működtetésének módját és az azzal járó veszélyeket. Ne engedje, hogy gyermekek játsszanak a készülékkel. Gyermekek felügyelet nélkül nem tisztíthatják a készüléket, és nem végezhetnek felhasználói karbantartást rajta.
- Ne dugja be az ujjait és más tárgyakat a levegőkimenetbe vagy -bemenetbe, mert az sérüléshez vagy a készülék meghibásodásához vezethet.
- Vigyázzon, hogy ne essen idegen tárgy a készülékbe a levegőkimeneti nyílásán keresztül.
- Normál Wi-Fi-interfész 802.11b/g/n/ax alapon, 2,4 GHz-en, 64 mW-os EIRP maximális kimeneti teljesítménnyel.

- Bluetooth-verzió: 5.2 (LE) 2,4 GHz frekvencián, 10 mW-os EIRP értéknél kisebb RF-kimeneti teljesítménnyel.

Vigyázat!

- A készüléket csak a hozzá mellékelt tápellátó egységgel használja.
- A készülék csak háztartási használatra alkalmas, normál működési körülmények között.
- Mindig száraz, stabil, lapos, vízszintes felületen tárolja és használja a készüléket.
- Ne zárja el a levegőbemeneti és a levegőkimeneti nyílásokat.
- Ne helyezzen semmilyen tárgyat a készülék tetejére, és ne üljön rá, illetve ne álljon rá a készülékre.
- Kizárólag az ehhez a készülékhez való, eredeti Philips szűrőt használja. Semmilyen más szűrőt ne használjon.
- A víz feltöltését ne a készülék tetején található levegőkimeneti nyílásokon át végezze.
- A víztartályt kizárólag friss, hideg csapvízzel töltsse fel. Ne használjon talajvizet vagy forró vizet.
- Vízen kívül ne töltsön más anyagot a víztartályba. Ne adjon illóolajokat vagy vegyi anyagokat a vízhez. Kizárólag vizet használjon (csapvizet, tisztított vizet, ásványvizet, illetve bármilyen ivóvizet).
- Ügyeljen, hogy ne csapódjanak kemény tárgyak a készülékhez (különösen a levegőbemeneti és a levegőkimeneti nyíláshoz).
- Ne használja a készüléket gázkészülék, fűtőberendezés vagy kandalló közelében.
- Ne helyezze a készüléket közvetlenül légkondicionáló alá, nehogy a kicsapódó pára a készülékre csepegjen.
- Ne használja a készüléket, ha a helyiségben füstölő rovarriasztót, olajos párologtatót vagy füstölőt helyezett el, vagy vegyi gázok vannak a levegőben.
- Ne használja a készüléket nedves vagy magas hőmérsékletű helyiségekben, például fürdőszobában, mellékhelyiségben, konyhában vagy olyan helyiségben, ahol nagy a hőmérséklet-ingadozás.
- A készülék hálózati csatlakozódugóját mindig húzza ki a fali aljzatból, a készülék elmozdításához és megtisztításához, valamint a víz betöltéséhez, a szűrő cseréjéhez és egyéb karbantartási munkákhoz.
- Ne mossa ki a szűrőt mosógépben vagy mosogatógépben, különben a szűrő eldeformálódhat.
- Ha a készüléket hosszabb időn keresztül nem használja, baktériumok és penész tenyészhethet a szűrőn. Tisztítsa ki a víztartályt, és szárítsa ki a párasító szűrőt. A készülék ismételt használata előtt ellenőrizze a szűrőt. Amennyiben a szűrő nagy mértékben szennyezett, és sötét foltok láthatóak rajta, cserélje ki.
- Illóolajok nincsenek mellékelve a termékhez. Ha szükséges, vásárolja meg az illóolajokat.
- Mielőtt az illóolajokat az aromadobozba csepegtetné, győződjön meg arról, hogy a termék nincs áram alatt.
- Csak illóolajokat töltsön az aromadobozba.
- Használat előtt figyelmesen olvassa el és tartsa be az illóolaj biztonsági és használati utasításait.

- Ellenőrizze az illóolaj összetevőire vonatkozó információkat, és ha allergiás valamelyik összetevőre, ne használja az illóolajat.
- Kérje ki orvos véleményét, és kövesse az orvos ajánlásait, mielőtt csecsemők, terhes vagy szoptató nők, illetve légzési problémákkal küzdő személyek környezetében használná az illóolajat.
- Ha az illóolaj használata során rosszul érzi magát, illetve irritációt vagy kellemetlen érzést tapasztal, hagyja abba az illóolaj használatát.

Elektromágneses mezők (EMF)

A készülék megfelel az elektromágneses terekre érvényes vonatkozó szabványoknak és előírásoknak.

Újrahasznosítás



Ez a szimbólum azt jelenti, hogy a termék nem kezelhető normál háztartási hulladékként (2012/19/EU).

Kövesse az országában érvényes, az elektromos és elektronikus készülékek hulladékkezelésére vonatkozó jogszabályokat. A megfelelő hulladékkezelés segítséget nyújt a környezettel és az emberi egészséggel kapcsolatos negatív következmények megelőzésében.

Egyszerűsített EU-megfelelőségi nyilatkozat

A DAP B.V. igazolja, hogy a HU5710 típusú rádióberendezés megfelel a 2014/53/EU irányelvnek. Az EU-megfelelőségi nyilatkozat teljes szövege elérhető a következő internetes címen: www.philips.com.

A párásító

A termék rövid bemutatása

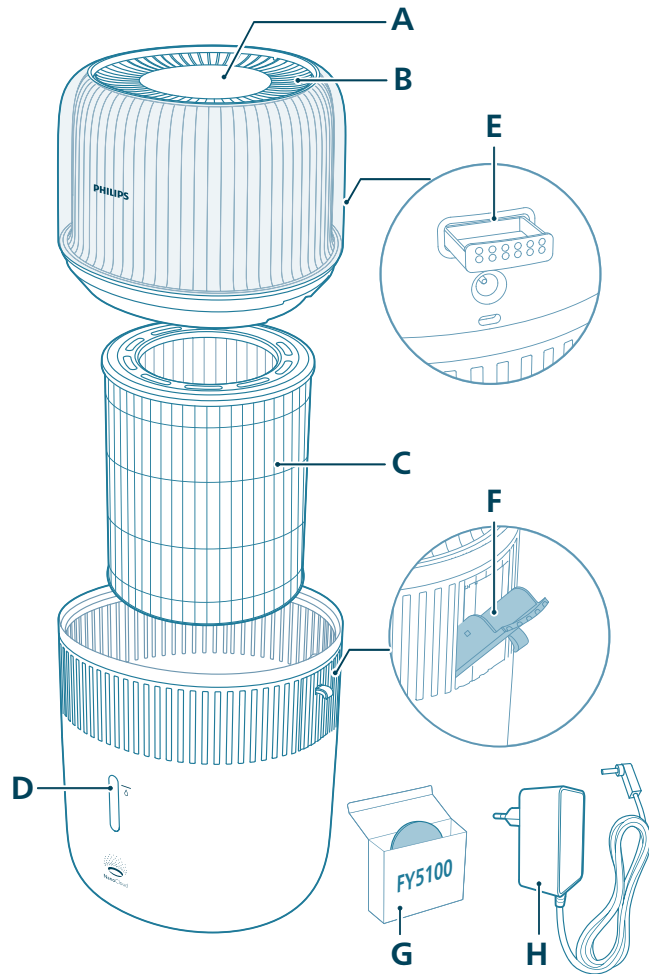

A Kezelőpanel

B Levegőkimeneti nyílás

C Párasítósűrő (FY5030)

D Vízsintjelző ablak

E Aromadoboz

F Oldalsó vízbetöltő nyílás

G Aromapárnák (FY5100)

H Adapter (KA12H-1201000EU)

Vezérlőszervek áttekintése

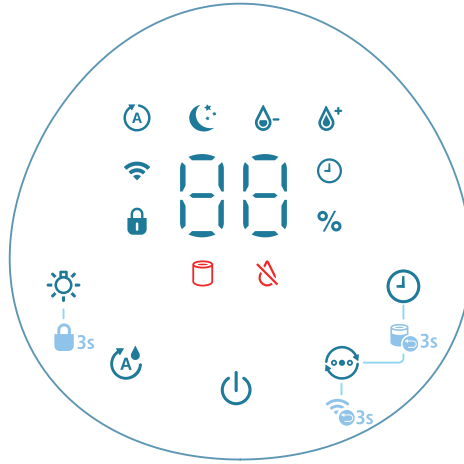

Kezelőgombok:

	Be-/kikapcsoló gomb		Világítás funkció gomb
	Páratartalom-beállítás gomb		Mód kapcsoló
	Időzítő gomb		

Nyomja meg hosszan, 3 másodpercig a gombo(ka)t:

	Gyerekszár		Szűrő visszaállítása
	Wi-Fi visszaállítása		

Kijelzőpanel:

	Automatikus üzemmód		Alvó üzemmód
	Wi-Fi-jelzőfény		Gyerekszár jelzőfénye
	Időzítő kijelzője		Közepes üzemmód
	Erős üzemmód		Szűrőcsere-riasztás
	Vízöntés-jelző		

Bevezetés

A szűrő behelyezése

Használat előtt távolítsa el a szűrő csomagolását.

Megjegyzés: Ellenőrizze, hogy a párasító hálózati csatlakozódugója ki van-e húzva a fali aljzatból, mielőtt behelyezné a szűrőt.

- 1 Vegye le a párasító felső egységét.

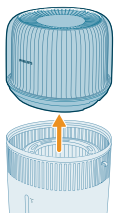

- 2 Húzza ki a szűrőt a készülékből.



- 3 Távolítson el minden csomagolóanyagot a szűrőről.

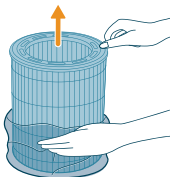

- 4 Helyezze vissza a szűrőt a készülékbe, ügyelve arra, hogy a logóval ellátott oldal felfelé nézzen.

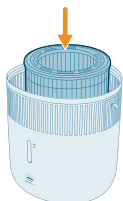

- 5 Helyezze vissza a felső egységet a víztartályra.

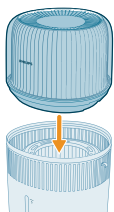

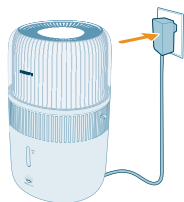

6 Helyezze az adaptert a hálózati aljzatba.

Az aroma funkció használata

Megjegyzés:

Illóolajok nincsenek mellékelve a termékhez. Szükség esetén vásárolja meg és használja az előírt illóolajokat.

Az aroma funkció használata előtt figyelmesen olvassa el az illóolajok használati útmutatóját.

Mielőtt az illóolajokat az aromadobozba csepegtetné, győződjön meg arról, hogy a termék nincs áram alatt.

Csak illóolajokat használjon, más folyadékot ne.

Használat előtt figyelmesen olvassa el és tartsa be az illóolaj biztonsági és használati utasításait.

Ellenőrizze az illóolaj összetevőire vonatkozó információkat, és ha allergiás valamelyik összetevőre, ne használja az illóolajat.

Kérje ki orvos véleményét, és kövesse az orvosa ajánlásait, mielőtt csecsemők, terhes vagy szoptató nők, illetve légzési problémákkal küzdő személyek környezetében használná az illóolajat.

Ha az illóolajok használata során rosszul érzi magát, irritációt vagy kellemetlen érzést tapasztal, kérjük, hagyja abba a használatát.

Ne használja az illóolajok aromafunkcióját csecsemők, illetve terhes vagy szoptató nők környezetében.

Az illóolajokat csak közvetlenül az aromapárnába töltsse. Ne adjon illóolajat más alkatrészekhez, mert az olaj károsíthatja az alkatrészeket.

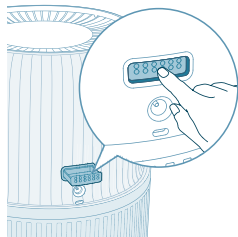

1 Nyomja meg az aromadobozt, hogy automatikus kilökődjön.

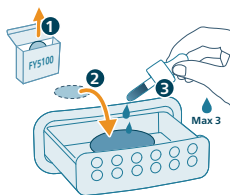

2 Cseppentsen 2-3 csepp illóolajat a rendelkezésre álló aromapárnára.

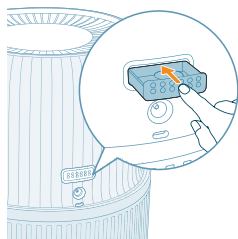

3 Nyomja vissza az aromadobozt a készülékbe.

A Wi-Fi jelzőfény megismerése

Wi-Fi ikon állapota

Narancssárgán villog

Folyamatos narancssárga fényvel világít

Fehéren villog

Folyamatos fehér fényvel világít

Ki

Wi-Fi kapcsolat állapota

Csatlakozás okostelefonhoz

Csatlakoztatva az okostelefonhoz

Csatlakozik a szerverhez

Csatlakoztatva a szerverhez

A Wi-Fi funkció le van tiltva vagy a készülék fényei ki vannak kapcsolva

Wi-Fi kapcsolat



A Wi-Fi kapcsolat beállítása az első használatkor

1 Töltse le és telepítse a Philips „Air+” alkalmazást az App Store vagy a Google Play áruházból.

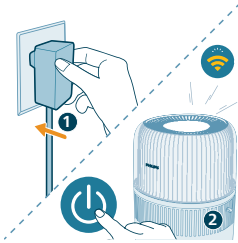

2 Csatlakoztassa a párosító csatlakozódugóját a fali aljzathoz, majd nyomja meg a bekapcsológombot a párosító bekapcsolásához.

- A Wi-Fi jelzőfény  narancssárgán villog az első alkalommal.

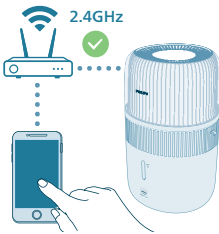

3 Ellenőrizze, hogy az okostelefon vagy táblagép csatlakoztatva van-e a Wi-Fi hálózathoz.

Megjegyzés:

A zökkenőmentes párosítás érdekében engedélyezze okostelefonján a Bluetooth funkciót.

Ügyeljen rá, hogy az okostelefon 2,4 GHz-es (otthoni) Wi-Fi-hálózathoz csatlakozzon, ne pedig 5 GHz-es Wi-Fi-hálózathoz vagy nyilvános Wi-Fi-hez. A sikeres párosítás érdekében javasoljuk, hogy kapcsolja ki a mobil adatforgalmat, mielőtt elindítja a párosítási folyamatot.



4 Indítsa el a Philips „Air+” alkalmazást, és kattintson az „Eszköz hozzáadása” gombra, vagy nyomja meg a képernyőn található „+” gombot. Kövesse a képernyőn megjelenő utasításokat a légtisztító hálózathoz történő csatlakoztatásához.

- Sikeres csatlakozás után a Wi-Fi jelzőfény folyamatos fehér fénnel világít.

Megjegyzés:

Ez az utasítás csak a párosító első beállításakor érvényes. Ha a hálózat megváltozott, a beállítást ismét el kell végezni.

Ha több párosítót szeretne csatlakoztatni okostelefonhoz vagy táblagéphez, további okostelefonokon az alkalmazásban hozzáadhatja a párosítót anélkül, hogy a készüléken vissza kellene állítani a Wi-Fi-kapcsolatot.

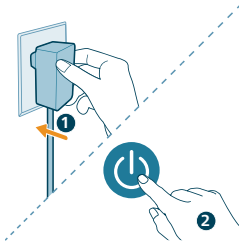

Győződjön meg arról, hogy az okostelefon vagy táblagép és a párosító közötti távolság nem nagyobb 10 méternél, és nincsenek akadályok közöttük.

Állítsa vissza a Wi-Fi hálózati csatlakozást

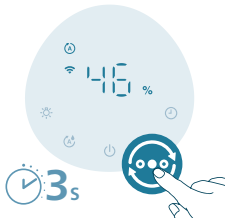

- 1** Csatlakoztassa a párasító csatlakozódugóját a hálózati aljzathoz, és nyomja meg a(z)  gombot a párasító bekapcsolásához.



- 2** Nyomja meg hosszan a(z)  gombot 3 másodpercig, amíg hangjelzést nem hall.
- A párasító párosítási módba lép.
 - A Wi-Fi jelzőfény  narancssárgán villog.
- 3** Kövesse „A Wi-Fi kapcsolat beállítása az első használatkor” című rész 3-4. lépését.

A párasító használata

A páratartalom jelzőfényének ismertetése

A relatív páratartalom a levegőben található vízpára mennyiségét jelenti. A párasító funkció jelzőfénye négyféle állapotot jelezhet ki:
A párasító funkció lámpája három színnel világíthat:

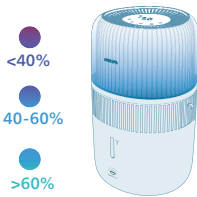

**Párasító funkció
lámpájának színe**

**Jelenlegi
páratarta-
lom**

Mit jelent?

Lila	<40%	Száraz
Kék	40–60%	Megfelelő páratartalom
Zöld	>60%	Túl magas páratartalom

Megjegyzés: A páratartalom alapértelmezett célértéke 50% relatív páratartalom; a kívánt értéket a páratartalom-beállítás gomb megnyomásával állíthatja be.

Vízszint

Ha nincs elég víz a víztartályban, a jelzőfény világít, a párasító alapértelmezés szerint elindítja az Automatikus QuickDry üzemmódot. Ez alatt az időszak alatt a párasítás mennyisége csökkenhet, amíg újra vizet nem tölt a víztartályba.

Automatikus QuickDry üzemmód

A párasító alapértelmezés szerint bekapcsolja az automatikus betétszáritó funkciót, amikor a(z)  jelzőfény bekapcsol, hogy felgyorsítsa a szűrő száradását a használat után, elősegítve a higiénikus karbantartást és meghosszabbítva a szűrő élettartamát. A szárítás folyamata a helyiség környezeti feltételeitől függően kb. 4 órát is igénybe vehet. Ezt a funkciót az Air+ alkalmazásban kikapcsolhatja.

Manuális QuickDry üzemmód

Ezzel a beállítással felgyorsíthatja a szűrő szárítását a tárolás előtt. A funkció elindítása előtt először ki kell ürítenie a víztartályt. Ezt a funkciót csak az Air+ alkalmazásban használhatja.

Víz feltöltése

Megjegyzés:

A víz feltöltésekor ne lépje túl a maximális vízszintet, különben víz szivároghat a levegőbemenetekből.

Áthelyezéskor ne rázza meg a víztartályt, különben víz szivároghat a levegőbemenetekből.

A víz feltöltését ne a párasító tetején található levegőkimeneti nyílásokon át végezze.

A víz utántöltésére két módszer van: a víz közvetlen utántöltése vagy a víz utántöltése az oldalsó vízbetöltő nyíláson keresztül.

- Közvetlen vízutántöltés vízcsap segítségével

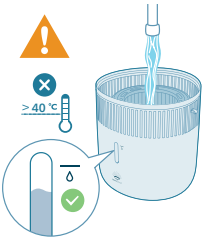

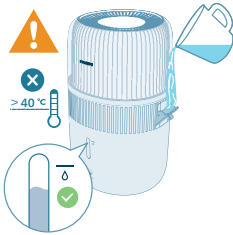

- Víz utántöltése az oldalsó vízbetöltő nyíláson keresztül

Be- és kikapcsolás

Megjegyzés:

Az optimális párasítási teljesítményért csukja be az ajtókat és ablakokat.

Tartsa távol a függönyöket a levegőbemeneti és -kimeneti nyílástól.

- 1 Helyezze a párasító adapterét a hálózati aljzatba.

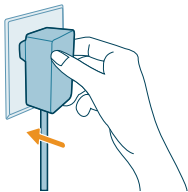

- 2 A bekapcsológombbal kapcsolja be a párasítót.

- A párasító hangjelzést ad.
- A páratartalom jelzőfénye a környező páratartalom szintjének megfelelő szint mutat.
- A párasító Automatikus üzemmódban működik, a képernyőn az aktuális páratartalom szintje jelenik meg.



- 3 A bekapcsoló gomb ismételt megnyomásával kapcsolja ki a párasítót.

Megjegyzés: Ha a párasítót a kikapcsolást követően az elektromos aljzathoz csatlakoztatva hagyja, a következő bekapcsoláskor a legutóbbi beállítások szerint fog üzemelni.

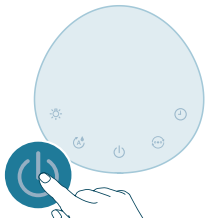

Az üzemmód-beállítás módosítása

Az üzemmódváltó gomb lenyomásával az **Automatikus üzemmód**, az **Alvó üzemmód**, a **Közepes üzemmód** és az **Erős üzemmód** között választhat.

Automatikus üzemmód (☺): A párasító automatikusan a környezeti levegő páratartalmának megfelelően állítja be a ventilátor fordulatszámát.



Alvó üzemmód (☾): A párasító csendesen, alacsony sebességgel működik. 3 másodperc elteltével a kijelző fényei kikapcsolnak.

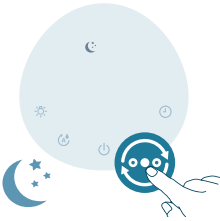

Közepes üzemmód (☹): A párasító a közepes sebességen működik.

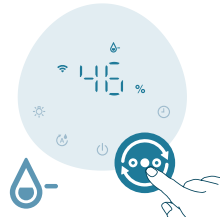

Erős üzemmód (☹+): A párasító a legnagyobb sebességen működik.



A páratartalom szintjének beállítása

Megjegyzés:

Az alapértelmezett páratartalom 50% relatív páratartalom.

A párasító automatikusan átvált Automatikus üzemmódba, amikor más üzemmódokban beállítják a cél páratartalom szintjét.

A páratartalom szintjét a páratartalom-beállító gomb megnyomásával állíthatja be, és a 30%, 40%, 50%, 60% vagy 70% közül választhat. Az Air+ alkalmazásban további lehetőségek is rendelkezésre állnak.



A világítás funkció használata

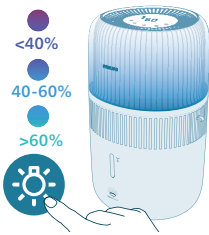

A gomb megnyomásával bekapcsolhatja a páratartalom jelzőfényét, a környezeti fényt vagy kikapcsolhatja az összes fényt és a kezelőpanelt.

- A párasító alapértelmezés szerint bekapcsolja a páratartalom jelzőfényét.



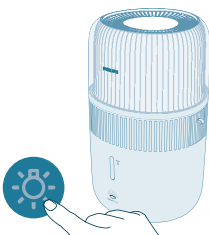

- A világítás funkció gomb megnyomásával átkapcsolhat környezeti fény üzemmódba. Az Air+ alkalmazásban szabhatja testre a fényerőt és a szint.



A világítás gomb megnyomásával kikapcsolhatja az összes fényt és a kezelőpanelt. Először nyomja meg valamelyik gombot a panel felébresztéséhez, majd nyomja meg ismét, 3 másodpercen belül a világítás gombot a kívánt világítási mód beállításához.

A gyermekzár beállítása



- 1 A gyermekzár aktiválásához tartsa lenyomva 3 másodpercig a  gombot.
 - A  megjelenik a képernyőn.



- 2 A gyermekzár deaktiválásához tartsa lenyomva 3 másodpercig a  gombot.
 - A  eltűnik a képernyőről.

Az időzítő beállítása



Nyomja meg többször az időzítő gombot az 1, 2, 4, 8 vagy 12 óra közötti választáshoz. Amint az idő lejár, a párasító automatikusan leáll.

Tisztítás és karbantartás

Megjegyzés:

Tisztítás előtt mindig húzza ki a készülék hálózati dugóját a fali aljzatból.

Soha ne merítse a készüléket vízbe vagy más folyadékba.

Ne öntsön be vizet a levegőbemeneti és -kimeneti nyílásokon keresztül.

A készülék alkatrészeinek tisztításához soha ne használjon súrolószert, valamint agresszív vagy gyúlékony tisztítószeret, pl. fehérítőt vagy alkoholt.

A párasító házának tisztítása

A por lerakódásának megelőzése érdekében rendszeresen végezze el a párasító belsejének és külsejének tisztítását.

- 1 Puha, száraz ruhával törölje le a párasító házáról.
- 2 A levegőbemeneti és levegőkimeneti nyílásokat puha, száraz ruhával tisztítsa meg.

A víztartály tisztítása

A higiénikusan tartás érdekében hetente végezze el a víztartály tisztítását.

- 1 Vegye ki a párasítósűrőt.
- 2 Töltsön enyhe mosogatószeres vizet a víztartályba.
- 3 Egy puha, tiszta ruhával tisztítsa meg a víztartály belső oldalát.
- 4 Öntse ki a víztartály tartalmát a lefolyóba.
- 5 Helyezze vissza a párasítósűrőt a víztartályba.

A párasítósűrő tisztítása

A higiénikusan tartás érdekében hetente végezze el a párasítósűrő tisztítását.

- 1 Kapcsolja ki a készüléket, és húzza ki a hálózati aljzatból.

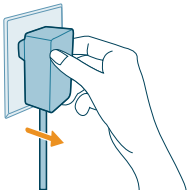

- 2 Vegye le a felső egységet a víztartályról.

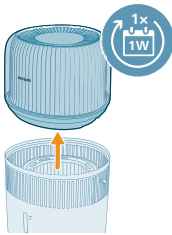

- 3 Távolítsa el a párasítósűrőt a víztartályból.

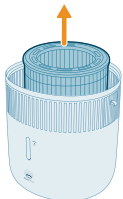

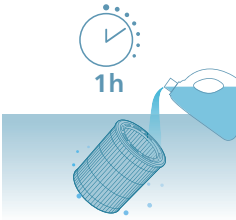

4 Áztassa be a párasítósűrőt tisztítószerbe (pl. hígított citromsavoldatba) egy órára.

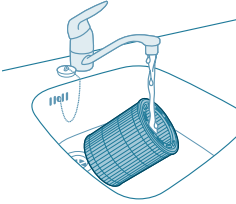

5 Öblítse át a párasítósűrőt lassan folyó csapvízzel. A tisztítás során ne csavarja ki és ne gyúrja meg a szűrőt.

6 Engedje a felesleges vizet lecspegni a párasítósűrőről.

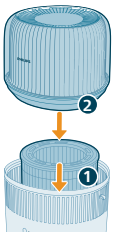

7 Helyezze vissza a párasítósűrőt a víztartályba. Helyezze vissza a felső egységet a víztartályra.

Az aromapárna és a doboz tisztítása

A hatékony aromaterápia érdekében az aromapárnát mindig meg kell tisztítani, mielőtt új illóolaj-keveréket használna. Ne keverje az illóolaj-keverékeket.

1 Vegye ki az aromadobozt úgy, hogy benyomja, majd kihúzza.

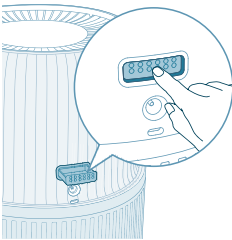

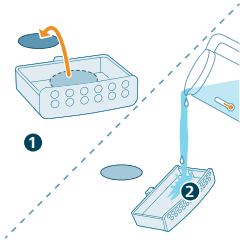

2 Vegye ki az aromapárnát, és öblítse le a párnát és a dobozt meleg, folyó víz alatt.

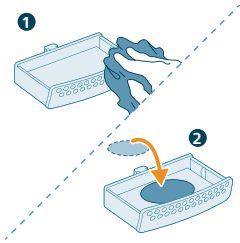

3 Törölje szárazra egy tiszta kendővel, és helyezze vissza a párnát az aromadobozba.

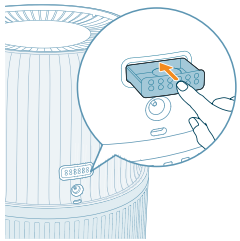

4 Helyezze vissza az aromadobozt a párástóba

Megjegyzés: Ne öntsön folyékony tisztító- vagy mosószereket az aromapárnába vagy a dobozba.

A szűrő cseréje

Megjegyzés:

Kizárólag eredeti Philips párástószűrőt (FY5030) használjon.

Mindig húzza ki a hálózati csatlakozóból a párástót, mielőtt kicserélné a párástószűrőt.

Cserélje ki a párástószűrőt, ha a(z)  jelzőfény világít.



1 Kapcsolja ki a készüléket, és húzza ki a hálózati aljzatból.

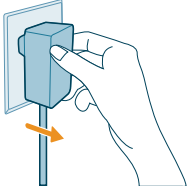

2 Vegye le a felső egységet a víztartályról. Távolítsa el a párasítósűrőt a víztartályból.

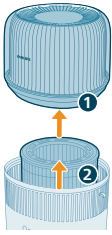

3 Távolítsa el a csomagolóanyagot az új szűrőről. Dobja el a használt szűrőt.

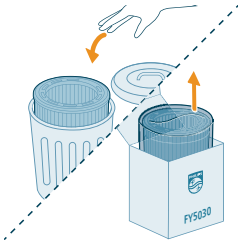

4 Helyezze vissza a párasítósűrőt a víztartályba. Helyezze vissza a felső egységet a víztartályra.

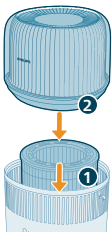

5 Tartsa 3 másodpercig lenyomva a  és a  gombot a szűrő élettartam-számlálójának nullázásához.

- Miután a visszaállítás sikeresen megtörtént, a szűrőcsere-riasztás eltűnik a képernyőről.



Az aromapárna cseréje

Ha az aromapárna többszöri mosás után deformálódik vagy megsérül, előfordulhat, hogy ki kell cserélni. A párasító teljesítményének fenntartása érdekében csak hivatalos Philips aromapárnákat használjon.

Tárolás

- 1 A kikapcsolás után húzza ki a párasítót a hálózati aljzatból.
- 2 Tisztítsa meg a párasítót (lásd a „**Tisztítás és karbantartás**” című fejezetet).
- 3 Hagyja teljesen megszáradni az összes alkatrészt, mielőtt elteszi azokat.
- 4 Tárolja a párasítót hűvös, száraz helyen.

Hibaelhárítás

Ez a fejezet részletesen foglalkozik a készülékkel kapcsolatban leggyakrabban felmerülő problémákkal. Ha a hibát az alábbi útmutató segítségével nem tudja elhárítani, forduljon a helyi vevőszolgálathoz.

Probléma	Lehetséges megoldás
A párasító nem működik.	Ellenőrizze, hogy a párasító kap-e áramot.
	Ügyeljen arra, hogy a víztartály vízzel legyen megtöltve, és a felső egység megfelelően illeszkedjen a víztartályra.
Nem történik levegőpárasítás.	Ügyeljen arra, hogy a víztartály vízzel legyen megtöltve, és a felső egység megfelelően illeszkedjen a víztartályra.
	Lehet, hogy elérte az Ön által megcélzott páratartalmat.
Nem látom a páratartalom szintjének változását.	Előfordulhat, hogy túl erős a szoba szellőztetése. Kérjük, csukja be az ajtókat és az ablakokat.
	Ellenőrizze, hogy összeszerelte-e a párasítósűrőt.
	A szoba mérete túl nagy. Ez a párasító $\leq 56\text{m}^2$ területű szobához alkalmas.
	Állítsa a vízpermetet magasabb fokozatra.
	Száraz környezetben való használat esetén a nedvességet magukba szívják a környező tárgyak, például a falak és bútorok, ami meghosszabbíthatja a párasításhoz szükséges időt.
	A párasítósűrő szennyezett. Öblítse el és/vagy vízkömentesítse a párasítósűrőt (lásd: „A párasítósűrő tisztítása” című fejezet).
A párasító akkor is leáll, amikor már elég száraznak érzem a levegőt.	A víztartály kiürült, kérjük, töltsse fel vízzel.
	A termék körüli páratartalom elérte a célértéket automatikus üzemmódban, a készülék automatikusan újraindul, amint a páratartalom szintje a célérték alá csökken.

	A készülék leáll, ha a termék körüli páratartalom 70%-nál magasabb, mert ez különféle gombák és penészek szaporodásához vezethet.
Némi fehér lerakódás látható a párasítósűrőn.	A fehér lerakódások elnevezése vízkő, és a vízben található ásványokból állnak. A párasítósűrőn található vízkő hatással van a párasítási teljesítményre, ugyanakkor nem ártalmas az egészségre. Kérjük, kövesse a felhasználói kézikönyvben leírt tisztítási utasításokat.
A víztartály szivárog.	Ügyeljen, hogy ne töltsen túl a párasítót vízzel. A párasító minden egyes tisztítása és a felső egység és/vagy a víztartály feltöltés miatti eltávolítása után ügyeljen arra, hogy megfelelően legyen összeszerelve/csatlakoztatva a párasító.
A szűrő egy idő után elszíneződik.	Ügyeljen arra, hogy a víztartály elhelyezése megfelelő legyen. Ha a probléma továbbra is fennáll, vegye fel a kapcsolatot az adott ország Vevőszolgálatával. A lerakódás természetes velejárója a szűrőanyagoknak, és nincsen hatással a párasítási teljesítményre. A vízkő eltávolítása érdekében gyakran végezze el a párasítósűrő tisztítását, és 6 havonta cserélje ki a párasítósűrőt.
A víztöltés-jelző néha még akkor is világítani kezd, ha van még víz.	Győződjön meg róla, hogy a szűrő logóval ellátott oldala felfelé néz. Előfordulhat, hogy egy kis víz még mindig marad, amikor a jelzőfény világítani kezd, hogy időben utántölthesse a vizet.
Kellemetlen szag árad a párasítóból.	Előfordulhat, hogy az első néhány használat alkalmával a párasító műanyagszagot bocsát ki. Ez természetes, és pár napon belül teljesen elmúlik. Tisztítsa meg a szűrőt és víztartályt (lásd a „Tisztítás és karbantartás” című fejezetet)
Az aroma funkció nem működik jól (túl gyenge vagy erős).	Használjon megfelelően 2–3 csepp illóolajat. A különböző illóolajokat különböző intenzitásúnak érezheti.
Nem távozik levegő a levegőkimenetből.	Időbe telik, amíg az illat az egész szobában szétterjed. Csatlakoztassa a párasító csatlakozóját a hálózati aljzatba, és kapcsolja be a párasítót.
Nem látok párat távozni a párasítóból. Működik?	Ha a pára nagyon finom szemcséjű, nem látható. Ez a párasító NanoCloud párasító technológiát alkalmaz, amely egészséges páras levegőt hoz létre a kimeneti részen, vízpára létrejötté nélkül. Ebből kifolyólag a pára nem látható.

A párasító akkor is működik, ha nincs benne víz.	A párasító alapértelmezés szerint bekapcsolja az automatikus betétszárító funkciót, hogy felgyorsítsa a szűrő száradását a használat után, elősegítve a higiénikus karbantartást és meghosszabbítva a szűrő élettartamát. Ezt a funkciót az Air+ alkalmazásban kikapcsolhatja.
Ha a párasítót hosszabb időn keresztül nem használta: Hogyan tárolható és hogyan használható újból?	Ha a párasítót hosszú ideig nem használják, a szűrőkön baktériumok és penészgombák szaporodhatnak el. Kérjük, kövesse az alábbi lépéseket a tároláshoz és az újbóli használatához.
	Tárolás előtt alaposan tisztítsa ki a víztartályt, és szárítsa ki a párasító szűrőjét. A párasító ismételt használata előtt ellenőrizze a szűrőt. Ha a szűrő nagyon piszkos, és sötét foltok láthatók rajta, cserélje ki. (Tekintse meg a kézikönyv „A szűrő cseréje” című fejezetét.)
A készülék még mindig azt jelzi, hogy ki kell cserélnem a szűrőt, pedig már megtettem.	Előfordulhat, hogy nem nullázta le a szűrő élettartam-számlálóját. Kapcsolja be a készüléket. Ezután nyomja meg és tartsa lenyomva egyszerre 3 másodpercig a  és  gombot.
A Wi-Fi beállítás nem sikerült.	Gondoskodjon arról, hogy az okostelefon 2,4 GHz-es (otthoni) Wi-Fi-hálózathoz csatlakozzon, ne pedig 5 GHz-es Wi-Fi-hálózathoz vagy nyilvános Wi-Fi-hez. A sikeres párosítás érdekében javasoljuk, hogy kapcsolja ki a mobil adatforgalmat, mielőtt elindítja a párosítási folyamatot.
	Ne felejtse engedélyezni a következőket az okostelefonján: „Hely”, „Tárhely”, „Bluetooth” és „Helyi hálózat”. A sikeres Wi-Fi-beállítás után tetszés szerint módosíthatja az engedélyekkel kapcsolatos beállításokat. Ellenőrizze, hogy helyes Wi-Fi-jelszót adott-e meg. A jelszó megkülönbözteti a kis- és nagybetűket, és legfeljebb 63 karakterből állhat. A különleges szimbólumok nem fogadhatók el.
	Ellenőrizze, hogy az otthoni Wi-Fi hálózat neve helyes-e. A hálózat neve kisbetű-nagybetű érzékeny.
	Ha VPN-t használ az okostelefonján, a párosítási folyamat megkezdése előtt kapcsolja ki.
	Ha a routeren be van állítva engedélyezési lista a párosítás blokkolására, kapcsolja ki az engedélyezési listát a sikeres csatlakozás érdekében.
	Ügyeljen arra, hogy a készülék és az okostelefon is a routertől 10 méteres távolságon belül legyen.
	Ellenőrizze, hogy az alkalmazás frissítve lett-e a legújabb verzióra.

Az erős Wi-Fi-kapcsolat biztosítása érdekében ne tegye a készüléket más elektromos eszköz, erős fényforrás vagy jelállomás közelébe, mert azok interferenciát okozhatnak. Ha csatlakozási problémát tapasztal, vigye távolabb ezeket az eszközöket, és próbálja újra csatlakoztatni a készüléket a Wi-Fi-hálózathoz.

Tekintse meg az alkalmazás súgó részét az átfogó és naprakész hibaelhárítási javaslatok megtekintéséhez.

Garancia és terméktámogatás

A Versuni a vásárlás után két év jótállást ad a termékre. Ez a garancia nem érvényes, ha a hiba helytelen használatra vagy nem megfelelő karbantartásra vezethető vissza. Ez a jótállás nem érinti az Ön törvény adta fogyasztói jogait. További információért vagy a jótállás érvényesítéséhez látogasson el webhelyünkre: **www.philips.com/support**.

Alkatrészek és tartozékok rendelése

Ha ki szeretne cserélni egy alkatrészt, vagy újat szeretne vásárolni, forduljon a területileg illetékes Philips márkakereskedőhöz, vagy látogasson el a **www.philips.hu/support** weboldalra.

Ha az alkatrészek beszerzésével kapcsolatban probléma merül fel, forduljon az országa Philips vevőszolgálatához.

Belangrijk

Lees dit boekje met belangrijke informatie zorgvuldig door voordat u het apparaat gaat gebruiken. Bewaar het boekje om het indien nodig later te kunnen raadplegen.

Voor de beste prestaties dient u ervoor te zorgen dat de firmware van uw apparaat is geüpgraded naar de nieuwste versie. U kunt deze upgrade uitvoeren via de Air+-app.

Gevaar

- Spuit geen brandbare materialen zoals insecticiden of parfum rond het apparaat.
- Maak het apparaat niet schoon met (ontvlambare) schoonmaakmiddelen, water of andere vloeistoffen. Zo voorkomt u elektrische schokken en brandgevaar.
- Het water in het waterreservoir is niet drinkbaar. Drink dit water niet en gebruik het ook niet voor dieren of planten. Giet het water uit het waterreservoir in de afvoer.

Waarschuwing

- Houd er rekening mee dat een hoge vochtigheidsgraad de groei van biologische organismen in de omgeving kan stimuleren.
- Zorg ervoor dat het gebied rond de luchtbevochtiger niet vochtig of nat wordt. Als er vocht optreedt, vermindert u de uitvoer van de luchtbevochtiger. Als het uitgangsvolume van de luchtbevochtiger niet kan worden verminderd, gebruik de luchtbevochtiger dan met tussenpozen. Zorg dat er geen absorberende materialen, zoals vloerbedekking, gordijnen of tafelkleden vochtig worden.
- Laat nooit water in het reservoir zitten wanneer u het apparaat niet gebruikt.
- Leeg en reinig de luchtbevochtiger voordat u deze opbergt. Maak de luchtbevochtiger schoon voor het volgende gebruik.
- Controleer of het voltage dat wordt aangegeven op het apparaat overeenkomt met de plaatselijke netspanning voordat u het apparaat aansluit.
- Indien het netsnoer beschadigd is, moet het worden vervangen door Philips, een door Philips geautoriseerd servicecentrum of personen met vergelijkbare kwalificaties om gevaar te voorkomen.
- Gebruik het apparaat niet als de stekker, het netsnoer of het apparaat zelf beschadigd is.
- Dit apparaat kan worden gebruikt door kinderen vanaf 8 jaar en door personen met verminderde lichamelijke, zintuiglijke of geestelijke capaciteiten of weinig ervaring en kennis, mits zij toezicht of instructie hebben ontvangen aangaande veilig gebruik van het apparaat, en zij de gevaren van het gebruik begrijpen. Kinderen mogen niet met het apparaat spelen. Reiniging en onderhoud dienen niet zonder toezicht door kinderen te worden uitgevoerd.
- Steek geen vingers of objecten in de luchtinlaat of -uitlaat om lichamelijk letsel of schade aan het apparaat te voorkomen.

- Zorg ervoor dat er geen vreemde voorwerpen in het apparaat komen via de luchtuitlaat.
- Standaard Wi-Fi-interface op basis van 802.11b/g/n/ax bij 2,4 GHz met een maximaal uitgangsvermogen van 64 mW EIRP.
- Bluetooth-versie 5.2 (LE) op een frequentie van 2,4 GHz met RF-uitgang van minder dan 10 mW EIRP.

Let op

- Het apparaat mag alleen worden gebruikt met de stroomvoorziening die bij het apparaat wordt geleverd.
- Het apparaat is uitsluitend bedoeld voor huishoudelijk gebruik bij normale gebruiksomstandigheden.
- Plaats en gebruik het apparaat altijd op een droge, stabiele, platte en horizontale ondergrond.
- Zorg dat de luchtinlaat en -uitlaat niet worden geblokkeerd.
- Plaats geen voorwerpen op het apparaat en ga er niet op zitten of staan.
- Gebruik alleen het oorspronkelijke, speciaal voor dit apparaat bestemde filter van Philips. Gebruik geen andere filters.
- Voorkom dat water via de luchtuitlaat aan de bovenkant in het apparaat terechtkomt.
- Vul het waterreservoir alleen met koud kraanwater. Gebruik geen grondwater of heet water.
- Vul het waterreservoir niet met andere stoffen dan water. Voeg geen essentiële oliën of chemische stoffen toe aan het water. Gebruik alleen drinkbaar water, zoals kraan-, mineraal- en gezuiverd water.
- Stoot niet met harde voorwerpen tegen het apparaat (dit geldt in het bijzonder voor de luchtinlaat en -uitlaat).
- Gebruik het apparaat niet in de buurt van apparaten die op gas werken, verwarmingsapparatuur of open haarden.
- Plaats het apparaat niet direct onder een airconditioning. Zo voorkomt u dat er condensdruppels op het apparaat terechtkomen.
- Gebruik dit apparaat niet als u insectenwerende middelen hebt gebruikt die rook verspreiden of in ruimten waar zich olieresten bevinden, waar wierook wordt gebrand of waar chemische dampen hangen.
- Gebruik het apparaat niet in (zeer) vochtige ruimten of in ruimten met een hoge omgevingstemperatuur, zoals een badkamer, toilet of keuken, of in een ruimte waar de temperatuur sterk kan schommelen.
- Haal altijd de stekker uit het stopcontact wanneer u het apparaat wilt verplaatsen of schoonmaken, het water wilt bijvullen, het filter wilt vervangen of ander onderhoud wilt plegen.
- Was het filter niet in een wasmachine of vaatwasser om vervorming van het filter te voorkomen.
- Als het apparaat lange tijd niet wordt gebruikt, kunnen bacteriën en schimmels op het filter groeien. Maak het waterreservoir schoon en het bevochtigingsfilter droog. Controleer het filter voordat u het apparaat opnieuw gebruikt. Als het filter erg vuil is met donkere plekken, moet u het vervangen.
- De essentiële oliën zijn niet inbegrepen bij het product. De essentiële oliën dient u afzonderlijk te kopen.

- Zorg dat het product niet is aangesloten op voeding wanneer u essentiële oliën in de aroma box doet.
- Voeg geen andere stoffen dan essentiële oliën toe aan de aroma box.
- Lees en volg de veiligheids- en gebruiksinstructies van de essentiële olie zorgvuldig voordat u deze gebruikt.
- Controleer of de bestanddelen van de essentiële olie niet in strijd zijn met eventuele allergieën en sluit het gebruik ervan indien nodig uit.
- Raadpleeg en volg het advies van de arts op voordat u de essentiële olie gebruikt in de nabijheid van kleine kinderen, zwangere vrouwen of vrouwen die borstvoeding geven, of als u problemen met de luchtwegen hebt
- Als u zich tijdens het gebruik van de essentiële olie onwel voelt, of irritatie of ongemak ervaart, stop dan met het gebruik ervan.

Elektromagnetische velden (EMV)

Dit apparaat voldoet aan de toepasselijke richtlijnen en voorschriften met betrekking tot blootstelling aan elektromagnetische velden.

Recycling



Dit symbool betekent dat dit product niet bij het gewone huishoudelijke afval mag worden weggegooid (2012/19/EU).

Volg de in uw land geldende regels voor de gescheiden inzameling van elektrische en elektronische producten. Met correcte afvoer voorkomt u negatieve gevolgen voor het milieu en de volksgezondheid.

Vereenvoudigde conformiteitsverklaring (EU)

DAP B.V. verklaart hierbij dat de radioapparatuur van het type HU5710 voldoet aan richtlijn 2014/53/EU. De volledige tekst van de conformiteitsverklaring (EU) kan worden gevonden op de volgende website: www.philips.com.

Uw luchtbevochtiger

Productoverzicht

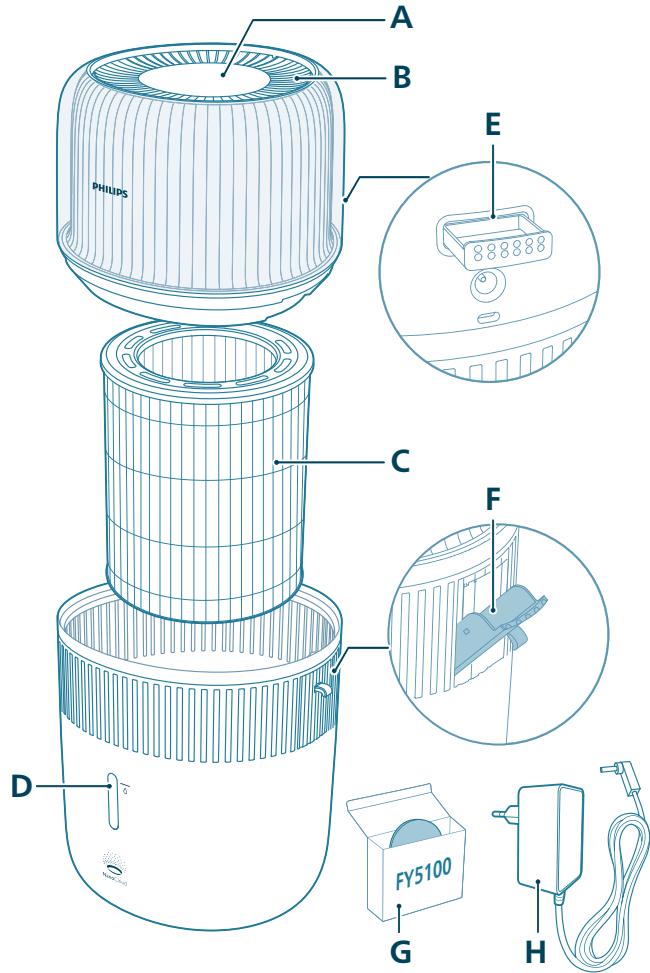

A Bedieningspaneel

B Luchtuitlaat

C Bevochtigingsfilter (FY5030)

D Waterniveaувenster

E Aroma box

F Waterinlaat aan de zijkant

G Aromapads (FY5100)

H Adapter (KA12H-1201000EU)

Overzicht van knoppen

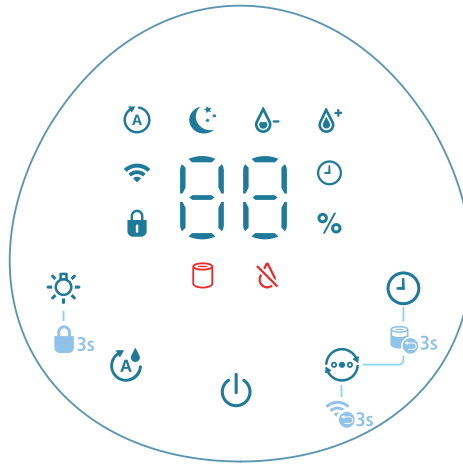

Bedieningsknoppen:

	Aan-uitknop		Knop voor lichtfunctie
	Knop voor vochtigheidsstand		Modusschakelaar
	Timer		

Houd de knop 3 seconden ingedrukt:

	Kinderslot		Filter resetten
	Wi-Fi resetten		

Displaypaneel:

	Automatische modus		Slaapmodus
	Wi-Fi-indicator		Kinderslotindicator
	Indicator timer		Normale modus
	Hoge modus		Waarschuwing voor filtervervangning
	Waterbijvulindicator		

Aan de slag

Het filter plaatsen

Verwijder al het verpakkingsmateriaal van het filter voor gebruik.

Opmerking: Zorg ervoor dat de luchtbevochtiger niet op het stopcontact is aangesloten voordat u het filter plaatst.

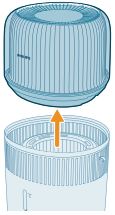

1 Verwijder de bovenste unit van de luchtbevochtiger.

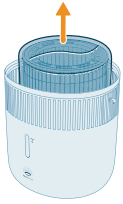

2 Haal het filter uit het apparaat.

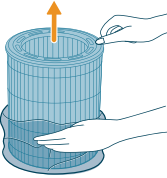

3 Verwijder al het verpakkingsmateriaal van het filter.

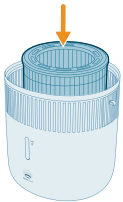

4 Plaats het filter terug in het apparaat en zorg ervoor dat de zijde met het logo naar boven is gericht.

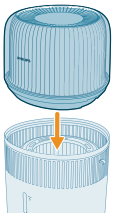

5 Plaats de bovenste unit weer op het waterreservoir.

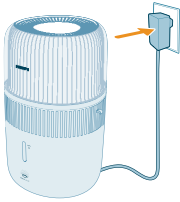

6 Steek de adapter in het stopcontact.

De aromafunctie gebruiken

Opmerkingen:

De essentiële oliën zijn niet inbegrepen bij het product. De voorgeschreven essentiële oliën dient u afzonderlijk te kopen.

Neem de handleiding bij de essentiële oliën zorgvuldig door voordat u de aromafunctie gebruikt.

Zorg dat het product niet is aangesloten op voeding wanneer u essentiële oliën in de aroma box doet.

Gebruik geen andere substanties dan essentiële oliën.

Lees en volg de veiligheids- en gebruiksinstructies van de essentiële olie zorgvuldig voordat u deze gebruikt.

Controleer of de bestanddelen van de essentiële olie niet in strijd zijn met eventuele allergieën en sluit het gebruik ervan indien nodig uit.

Raadpleeg en volg het advies van uw arts op voordat u de essentiële oliën gebruikt in de nabijheid van kleine kinderen, zwangere vrouwen, vrouwen die borstvoeding geven, of als u problemen met de luchtwegen hebt.

Als u zich tijdens het gebruik van de essentiële oliën onwel voelt, of irritatie of ongemak ervaart, stop dan met het gebruik ervan.

Gebruik de aromafunctie van de essentiële oliën niet in de nabijheid van kleine kinderen, zwangere vrouwen of vrouwen die borstvoeding geven.

Voeg essentiële oliën alleen rechtstreeks toe aan de aromapad. Voeg geen essentiële oliën toe aan andere onderdelen; anders raken de onderdelen beschadigd door de olie.

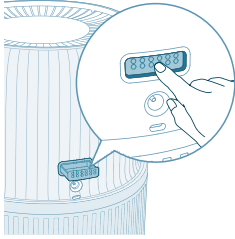

1 Druk op de aroma box om deze automatisch uit te werpen.

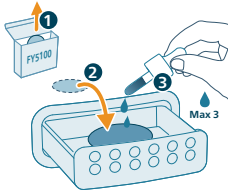

2 Druppel 2-3 druppels essentiële oliën op het meegeleverde aromapad.

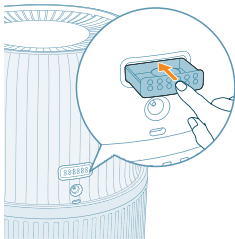

3 Plaats de aroma box weer in het apparaat.

De werking van de Wi-Fi-indicator

Wi-Fi-pictogramstatus

Knippert oranje

Brandt oranje

Knippert wit

Brandt wit

Uit

Wi-Fi-verbindingstatus

Maakt verbinding met de smartphone

Verbonden met de smartphone

Maakt verbinding met de server

Verbonden met de server

De Wi-Fi-functie is uitgeschakeld of de lampjes van het apparaat branden niet

Wi-Fi-verbinding



De Wi-Fi-verbinding voor de eerste keer instellen

- 1 Download en installeer de Philips Air+-app via de App Store of via Google Play.



- 2 Steek de stekker van de luchtbevochtiger in het stopcontact en druk op de aan-uitknop om de luchtbevochtiger in te schakelen.
 - De Wi-Fi-indicator  knippert de eerste keer oranje.



- 3 Controleer of uw smartphone of tablet met uw Wi-Fi-netwerk is verbonden.

Opmerking:

Schakel Bluetooth in op uw smartphone om eenvoudig te koppelen.

Controleer of uw smartphone is verbonden met een 2,4 GHz (thuis-)Wi-Fi-netwerk en niet met een 5 GHz-netwerk of openbare Wi-Fi. Om het koppelen te laten slagen, raden we u aan uw mobiele gegevens uit te schakelen voor u begint met het koppelingsproces.



- 4 Open de Philips 'Air+-app en klik op '**Een apparaat toevoegen**' of druk op de knop '+' op het scherm. Volg de instructies op het scherm om de luchtzuiveraar met uw netwerk te verbinden.

- Als de verbinding tot stand is gekomen, blijft de Wi-Fi-indicator continu wit branden.

Opmerking:

Deze instructie geldt alleen wanneer de luchtbevochtiger voor de eerste keer wordt ingesteld. Als het netwerk is gewijzigd, dan moet de installatie opnieuw worden uitgevoerd.

Als u meer dan één luchtbevochtiger met uw smartphone of tablet wilt verbinden, kunt u de luchtbevochtiger toevoegen in de app op extra smartphones, zonder dat u hiervoor de Wi-Fi-verbinding op het apparaat hoeft te resetten.

Zorg ervoor dat de afstand tussen uw smartphone of tablet en de luchtbevochtiger minder dan 10 meter is en dat er geen obstakels zijn.

De Wi-Fi-verbinding opnieuw instellen

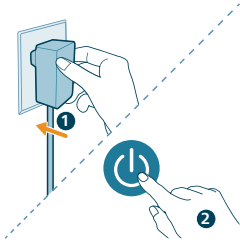

1 Steek de stekker van de luchtbevochtiger in het stopcontact en druk op om de luchtbevochtiger in te schakelen.

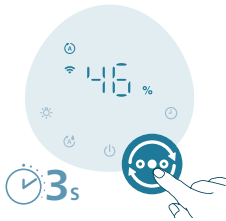

2 Druk tegelijkertijd 3 seconden lang op de -knop tot u een pieptoon hoort.

- De luchtbevochtiger schakelt over naar de koppelmodus.
- De Wi-Fi-indicator knippert oranje.

3 Volg stap 3 en 4 in het hoofdstuk 'De Wi-Fi-verbinding voor de eerste keer instellen'.

De luchtbevochtiger gebruiken

Het luchtvochtigheidslampje begrijpen

De relatieve vochtigheid staat voor de hoeveelheid waterdamp in de atmosfeer. De bevochtigingsindicator heeft vier statusniveaus: Het luchtvochtigheidslampje heeft drie kleuren:

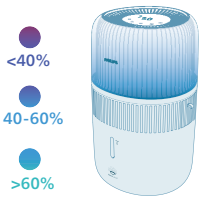

**Kleur
luchtvochtigheids-
lampje**

**Huidige
lucht-
vochtig-
heid**

Wat betekent dat?

Paars	<40%	Droog
Blauw	40-60%	Comfortabele luchtvochtigheid
Groen	>60%	Te hoge luchtvochtigheid

Opmerking: Standaard staat de gewenste luchtvochtigheid op 50% RH. U kunt de gewenste luchtvochtigheid instellen door op de knop voor de vochtigheidsstand te drukken.

Waterniveau

Als er niet genoeg water in het waterreservoir zit, gaat het lampje branden en start de luchtbevochtiger standaard de automatische QuickDry-modus. Gedurende deze periode kan de bevochtigingshoeveelheid afnemen totdat u het waterreservoir bijvult met water.

Automatische QuickDry-modus

De luchtbevochtiger schakelt standaard de automatische droogfunctie van het filter in als het lampje brandt, om het filter na gebruik sneller te drogen, het hygiënisch onderhoud te bevorderen en de levensduur van het filter te verlengen. Het droogproces kan ongeveer 4 uur duren, afhankelijk van de omstandigheden in de kamer. U kunt deze functie uitschakelen in de Air+-app.

Handmatige QuickDry-modus

U kunt deze instelling gebruiken om het filter sneller te drogen voordat u het opbergt. Zorg ervoor dat het waterreservoir leeg is voordat u deze functie gebruikt. U kunt deze functie alleen gebruiken in de Air+-app.

Water bijvullen

Opmerking:

Vul niet meer water bij dan tot het maximale waterniveau, want anders kan er water lekken uit de luchtinlaten.

Schud het waterreservoir niet heen en weer als u het verplaatst, want er kan dan water uit de luchtinlaten lekken.

Vul geen water bij via de luchtuitlaten aan de bovenkant van de luchtbevochtiger.

Er zijn twee methoden om water bij te vullen: rechtstreeks water bijvullen of water bijvullen via de waterinlaat aan de zijkant.

- Rechtstreeks water bijvullen met een kraan

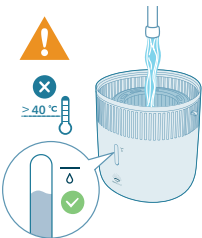

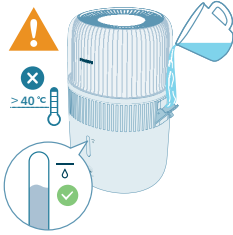

- Water bijvullen via de waterinlaat aan de zijkant

In- en uitschakelen

Opmerking:

Sluit deuren en ramen voor optimale bevochtigingsprestaties.

Zorg ervoor dat er geen gordijnen in de omgeving van de luchtinlaat of luchtuitlaat hangen.

- 1 Steek de adapter van de luchtbevochtiger in het stopcontact.

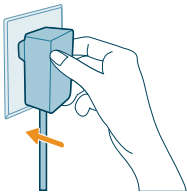

- 2 Druk op de aan-uitknop om de luchtbevochtiger in te schakelen.
 - De luchtbevochtiger piept.
 - Het luchtvochtigheidslampje geeft de juiste kleur weer die past bij het luchtvochtigheidsniveau van de omgeving.
 - De luchtbevochtiger draait in de Automatische modus en het huidige luchtvochtigheidsniveau wordt weergegeven op het scherm.



- 3 Druk nogmaals op de aan-uitknop om de luchtbevochtiger uit te schakelen.

Opmerking: Als de luchtbevochtiger na het uitschakelen op het stopcontact blijft aangesloten, onthoudt hij de instellingen als hij weer wordt ingeschakeld.

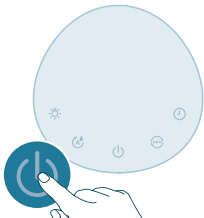

De modusinstelling wijzigen

U kunt de **automatische modus**, de **slaapmodus**, de **normale modus** of de **hoge modus** kiezen door op de modusschakelaar te drukken.

Automatische modus (A): De luchtbevochtiger stemt automatisch de ventilatorsnelheid af op de luchtvochtigheid in de omgeving.



Slaapmodus (C): De luchtbevochtiger werkt stil op een lage snelheid. Het displaylampje gaat na 3 seconden uit.

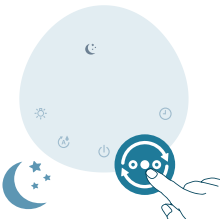

Normale modus (D): De luchtbevochtiger werkt op gemiddelde snelheid.

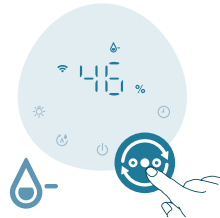

Hoge modus (D+): De luchtbevochtiger werkt op de hoogste snelheid.



Luchtvochtigheidsniveau instellen

Opmerking:

Het standaard luchtvochtigheidsniveau is 50% RH.

De luchtbevochtiger schakelt automatisch over naar de Automatische modus als u het gewenste luchtvochtigheidsniveau in de andere modi instelt.

U kunt het luchtvochtigheidsniveau aanpassen door op de knop voor de vochtigheidsstand te drukken en te kiezen uit 30%, 40%, 50%, 60% of 70%. Er zijn nog meer opties beschikbaar in de Air+-app.



De lichtfunctie gebruiken

U kunt op de knop drukken om het luchtvochtigheidslampje en omgevingslicht in te schakelen of om alle lampjes en het bedieningspaneel uit te schakelen.

- De luchtbevochtiger schakelt standaard het luchtvochtigheidslampje in.

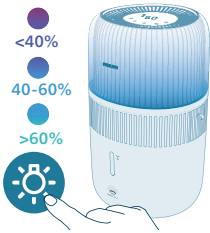

- U kunt op de lichtfunctieknop drukken om te schakelen naar de omgevingslichtmodus. Pas de helderheid en de kleur aan in de Air+-app.



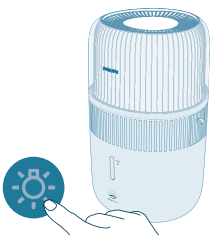

U kunt op de lichtknop drukken om alle lampjes en het bedieningspaneel uit te schakelen. Druk op een willekeurige knop om het paneel eerst in te schakelen en druk binnen 3 seconden opnieuw op de lichtknop om de gewenste lichtmodus in te stellen.





Het kinderslot instellen



- 1 Houd de knop  3 seconden ingedrukt om het kinderslot te activeren.
 -  wordt op het scherm weergegeven.



- 2 Houd de knop  nogmaals 3 seconden ingedrukt om het kinderslot te deactiveren.
 -  verdwijnt van het scherm.

De timer instellen



Druk herhaaldelijk op de timerknop om te kiezen tussen 1, 2, 4, 8 of 12 uur. Wanneer de timer is verstreken, stopt de luchtbevochtiger automatisch met werken.

Schoonmaken en onderhoud

Opmerking:

Haal altijd de stekker uit het stopcontact voordat u het apparaat schoonmaakt.

Dompel het apparaat nooit in water of een andere vloeistof.

Giet geen water in de luchtinlaat en -uitlaat.

Maak het apparaat nooit schoon met schurende, agressieve of brandbare schoonmaakmiddelen zoals bleek of alcohol.

De behuizing van de luchtbevochtiger schoonmaken

Maak regelmatig de binnen- en buitenkant van de luchtbevochtiger schoon om ophoping van stof te voorkomen.

- 1 Gebruik een zachte, droge doek om het stof van de behuizing van de luchtbevochtiger af te vegen.
- 2 Maak de luchtinlaat en -uitlaat schoon met een zachte, droge doek.

Het waterreservoir schoonmaken

- 1 Reinig het waterreservoir elke week om het hygiënisch te houden.
- 2 Haal het bevochtigungsfilter uit het apparaat.
- 3 Doe een beetje mild afwasmiddel vermengd met water in het waterreservoir.
- 4 Maak de binnenkant van het waterreservoir schoon met een zachte, schone doek.
- 5 Leeg het waterreservoir in de gootsteen.
- 6 Plaats het bevochtigungsfilter terug in het waterreservoir.

Het bevochtigungsfilter schoonmaken

Maak het bevochtigungsfilter elke week schoon om het hygiënisch te houden.

- 1 Schakel het apparaat uit en haal de stekker uit het stopcontact.

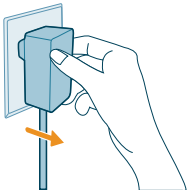

- 2 Verwijder de bovenste unit van het waterreservoir.

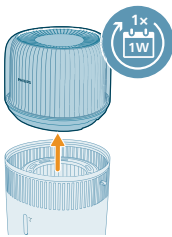

- 3 Haal het bevochtigungsfilter uit het waterreservoir.

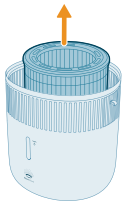

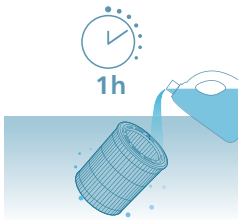

- 4 Laat het bevochtigingsfilter één uur weken in een reinigingsmiddel (bijv. verdunde citroenzuuroplossing).

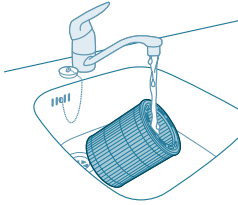

- 5 Spoel het bevochtigingsfilter af onder een langzaam stromende kraan. Wring het filter tijdens het schoonmaken niet uit en knijp er niet in.
6 Laat overtollig water van het bevochtigingsfilter druppelen.

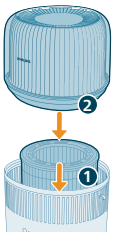

- 7 Plaats het bevochtigingsfilter terug in het waterreservoir. Plaats de bovenste unit weer op het waterreservoir.

De aromapad en de box schoonmaken

Voor doeltreffende aromatherapie moet de aromapad altijd worden schoongemaakt voordat u een nieuw mengsel van essentiële oliën gebruikt. Meng geen mengsels van essentiële oliën.

- 1 Verwijder de aroma box door deze in te drukken en er vervolgens uit te trekken.

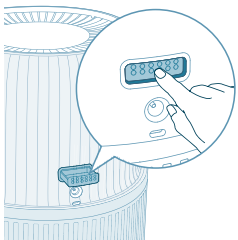

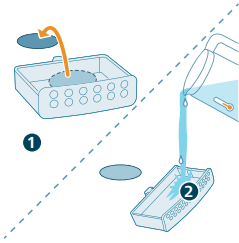

2 Verwijder de aromapad en spoel deze en de box af onder warm stromend water.

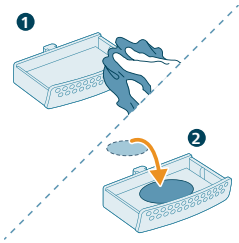

3 Droog alles af met een schone doek en plaats de pad terug in de aroma box.

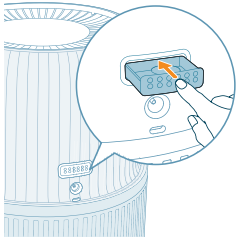

4 Plaats de aroma box weer terug in de luchtbevochtiger.

Opmerking: Giet geen vloeibare reinigings- of schoonmaakmiddelen in de aromapad of box.

Het filter vervangen

Opmerking:

Gebruik alleen het originele bevochtigingsfilter FY5030 van Philips.

Haal altijd de stekker van de luchtbevochtiger uit het stopcontact voordat u het bevochtigingsfilter vervangt.

Vervang het bevochtigingsfilter als het -lampje brandt.



- 1 Schakel het apparaat uit en haal de stekker uit het stopcontact.

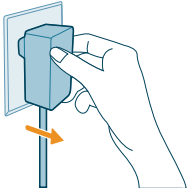

- 2 Verwijder de bovenste unit van het waterreservoir. Haal het bevochtigungsfilter uit het waterreservoir.

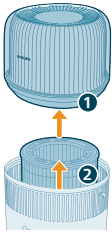

- 3 Verwijder het verpakkingsmateriaal van het nieuwe filter. Gooi het gebruikte filter weg.

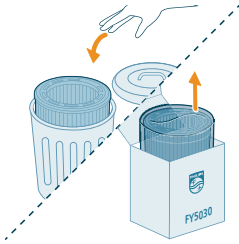

- 4 Plaats het bevochtigungsfilter terug in het waterreservoir. Plaats de bovenste unit weer op het waterreservoir.

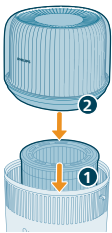

- 5 Druk op de knop en houd en 3 seconden ingedrukt om de levensduurteller van het filter te resetten.
 - Na het resetten verdwijnt de melding Filter vervangen van het scherm.



De aromapad vervangen

Als de aromapad vervormd of beschadigd raakt na herhaaldelijk schoonmaken, moet deze mogelijk worden vervangen. Gebruik alleen officiële aromapads van Philips om de prestaties van uw luchtbevochtiger optimaal te houden.

Opbergen

- 1 Schakel de luchtbevochtiger uit en haal de stekker uit het stopcontact.
- 2 Maak de luchtbevochtiger schoon (zie het hoofdstuk '**Schoonmaken en onderhoud**').
- 3 Laat alle onderdelen goed drogen voordat u ze opbergt.
- 4 Bewaar de luchtbevochtiger op een koele, droge plek.

Problemen oplossen

Dit hoofdstuk behandelt in het kort de problemen die u kunt tegenkomen tijdens het gebruik van uw apparaat. Als u er niet in slaagt het probleem op te lossen met behulp van de onderstaande informatie, neem dan contact op met het Consumer Care Centre in uw land.

Probleem	Mogelijke oplossing
De luchtbevochtiger werkt niet.	Controleer of de luchtbevochtiger van stroom wordt voorzien.
	Zorg ervoor dat het waterreservoir is gevuld met water en dat de bovenste unit goed op het waterreservoir is geplaatst.
De lucht wordt niet bevochtigd.	Zorg ervoor dat het waterreservoir is gevuld met water en dat de bovenste unit goed op het waterreservoir is geplaatst.
	Mogelijk is uw gewenste luchtvochtigheidsgraad bereikt.
Ik zie het luchtvochtigheidsniveau niet veranderen.	De ruimte is mogelijk te veel geventileerd. Sluit deuren en ramen.
	Controleer of u het bevochtigingsfilter hebt geplaatst.
	De ruimte is te groot. Deze luchtbevochtiger is geschikt voor ruimtes van $\leq 56 \text{ m}^2$.
	Zet het nevelniveau op een hogere stand.
	Bij gebruik in een droge omgeving wordt het vocht geabsorbeerd door omringende voorwerpen zoals muren en meubels, waardoor het langer kan duren voordat een ruimte bevochtigd is.
	Het bevochtigingsfilter is vuil. Reinig en/of ontkalk het bevochtigingsfilter (zie het hoofdstuk 'Het bevochtigingsfilter schoonmaken').
De luchtbevochtiger stopt terwijl ik het gevoel heb dat de lucht vrij droog is.	Het waterreservoir is leeg; vul bij met water.

	Het luchtvochtigheidsniveau rondom het product heeft in de automatische modus de gewenste waarde bereikt. De luchtbevochtiger schakelt automatisch opnieuw in zodra de luchtvochtigheid onder de gewenste waarde komt.
	Het apparaat stopt met werken als de luchtvochtigheid rondom het product boven de 70% komt, want anders kan er schimmelgroei optreden.
Er zit witte aanslag op het bevochtigingsfilter.	De witte aanslag is kalk en bestaat uit mineralen uit het water. Kalk op het bevochtigingsfilter beïnvloedt de bevochtigingsprestaties, maar is niet schadelijk voor uw gezondheid. Volg de instructies voor het schoonmaken in de gebruiksaanwijzing.
Het waterreservoir lekt.	Zorg ervoor dat er niet te veel water in de luchtbevochtiger zit. Controleer elke keer nadat u de luchtbevochtiger hebt schoongemaakt of elke keer nadat u de bovenste unit en/of het waterreservoir hebt verwijderd om deze bij te vullen, of de luchtbevochtiger goed in elkaar gezet/aangesloten is.
	Controleer of het waterreservoir goed geplaatst is. Als het probleem zich blijft voordoen, neem dan contact op met de Klantenservice in uw land.
Het filter verkleurt na verloop van tijd.	De aanslag is een natuurlijk gevolg van het materiaal van het filter en heeft geen invloed op de bevochtiging. Reinig het bevochtigingsfilter regelmatig om de kalk te verwijderen en vervang het bevochtigingsfilter elke 6 maanden.
De waterbijvulindicator gaat soms branden, zelfs als er nog water in zit.	Zorg ervoor dat het filter met het logo naar boven gericht is. Het kan zijn dat er nog maar weinig water over is als het indicatielampje gaat branden, zodat u het water op tijd kunt bijvullen.
Er komt een onaangename geur uit de luchtbevochtiger.	De eerste paar keer u de luchtbevochtiger gebruikt, kan er een geur van plastic vrijkomen. Dit is normaal en zal binnen een paar dagen weer verdwijnen. Maak het filter en het waterreservoir schoon (zie het hoofdstuk 'Schoonmaken en onderhoud').
De aromafunctie werkt niet goed (te zwak of te sterk).	Gebruik 2-3 druppels essentiële olie. De intensiteit van essentiële oliën kan per soort verschillen. Het duurt even voordat de geur zich door de hele ruimte verspreidt.
Er komt geen lucht uit de luchtuitlaat.	Steek de stekker van de luchtbevochtiger in het stopcontact en schakel de luchtbevochtiger in.

Ik zie geen nevel uit de luchtbevochtiger komen. Werkt het apparaat wel?	Als nevel erg fijn is, is die onzichtbaar. De luchtbevochtiger is voorzien van NanoCloud-luchtbevochtigstechnologie, die gezonde, bevochtigde lucht produceert zonder nevel. U kunt daarom de nevel niet zien.
De luchtbevochtiger blijft werken, zelfs als er geen water meer in zit.	De luchtbevochtiger schakelt standaard de automatische droogfunctie van het filter in om het filter na gebruik sneller te drogen, het hygiënisch onderhoud te bevorderen en de levensduur van het filter te verlengen. U kunt deze functie uitschakelen in de Air+-app.
Hoe berg ik de luchtbevochtiger op als deze lange tijd niet wordt gebruikt en hoe neem ik hem weer in gebruik?	Als de luchtbevochtiger lange tijd niet wordt gebruikt, kunnen er bacteriën en schimmels op de filters gaan groeien. Volg onderstaande stappen voor opbergen en hergebruiken.
	Maak het waterreservoir grondig schoon en droog het bevochtigingsfilter voordat u het apparaat opbergt. Controleer het filter voordat u de luchtbevochtiger weer gaat gebruiken. Als het filter erg vuil is en donkere vlekken heeft, dient u het te vervangen (zie het hoofdstuk 'Het filter vervangen' in de gebruikershandleiding).
Het apparaat blijft aangeven dat het filter moeten worden vervangen, maar dat heb ik al gedaan.	Mogelijk hebt u de levensduurteller van het filter niet gereset. Schakel het apparaat in. Houd vervolgens de knoppen  en  3 seconden tegelijkertijd ingedrukt.
De Wi-Fi-installatie is mislukt.	Controleer of uw smartphone is verbonden met een 2.4 GHz (thuis-)Wi-Fi-netwerk en niet met een 5 GHz-netwerk of openbare Wi-Fi. Om het koppelen te laten slagen, raden we u aan uw mobiele gegevens uit te schakelen voor u begint met het koppelingsproces.
	Controleer of u de volgende machtigingen op uw smartphone hebt ingeschakeld: 'Locatie', 'Opslag', 'Bluetooth' en 'Lokaal netwerk'. Als het instellen van de Wi-Fi is voltooid, kunt u de machtigingsinstellingen naar wens aanpassen.
	Controleer of u het juiste Wi-Fi-wachtwoord hebt ingevoerd. Het wachtwoord is hoofdlettergevoelig en heeft een limiet van 63 tekens. Speciale symbolen worden niet geaccepteerd.
	Controleer of de naam van uw thuisnetwerk juist is. De naam van het netwerk is hoofdlettergevoelig.
	Als u een VPN gebruikt op uw smartphone, schakelt u deze uit voor u begint met het koppelingsproces.
	Als uw router een whitelist heeft om pogingen tot koppelen te blokkeren, schakelt u deze whitelist uit zodat u de verbinding tot stand kunt brengen.
	Controleer of zowel uw apparaat als uw smartphone zich binnen 10 meter van de router bevinden.
	Controleer of de app is geüpdatet naar de nieuwste versie.

Om zeker te zijn van een sterke Wi-Fi-verbinding, moet u uw apparaat niet in de buurt van andere elektronische apparaten, felle lichtbronnen of signaalstations plaatsen, omdat dit voor storing kan zorgen. Als u connectiviteitsproblemen ervaart, haalt u het apparaat uit de buurt van deze bronnen en probeert u opnieuw verbinding te maken met het Wi-Fi-netwerk.

Raadpleeg het gedeelte Help in de app voor uitgebreide en actuele tips voor het oplossen van problemen.

Garantie en ondersteuning

Versuni biedt voor dit product een garantie van 2 jaar vanaf de datum van aankoop. Deze garantie is niet geldig als het defect is ontstaan door onjuist gebruik of slecht onderhoud. Onze garantie heeft geen invloed op uw wettelijke rechten als consument. Voor meer informatie of om een garantieclaim in te dienen kunt u terecht op onze website **www.philips.com/support**.

Onderdelen of accessoires bestellen

Als u een onderdeel moet vervangen of als u een extra onderdeel wilt kopen, kunt u contact opnemen met uw Philips-dealer of gaat u naar **www.philips.com/support**.

Als u problemen hebt met het verkrijgen van de onderdelen, neem dan contact op met het Philips Consumer Care Centre in uw land.

Viktig

Les dette viktige informasjonsheftet nøye før du bruker apparatet, og ta vare på det for senere referanse.

For å sikre best mulig ytelse må du sørge for at apparatets fastvare er oppgradert til nyeste versjon. Du kan gjøre denne oppgraderingen via Air+-appen.

Fare

- Ikke spray brennbar væske, som insektmiddel eller parfyme i nærheten av apparatet.
- Ikke rengjør apparatet med vann eller noen annen væske eller et (lettantennelig) vaskemiddel. Det kan føre til elektrisk støt og/eller være en brannfare.
- Vannet i vannbeholderen kan ikke drikkes. Ikke drikk dette vannet og ikke bruk det til å mate dyr eller til å vanne planter. Når du tømmer vannbeholderen, må du helle vannet i avløpet.

Advarsel

- Vær oppmerksom på at høye luftfuktighetsnivåer kan fremme veksten av biologiske organismer i miljøet.
- Ikke la området rundt luftfukteren bli fuktig eller vått. Hvis det oppstår fuktighet, må ytelsen til luftfukteren reduseres. Hvis luftfukterens ytelse ikke kan skrus ned, kan du bruke luftfukteren innimellom. Ikke la absorberende materialer, som tepper, gardiner eller duker bli fuktig.
- La aldri vann være igjen i beholderen når apparatet ikke er i bruk.
- Tøm og rengjør luftfukteren før oppbevaring. Rengjør luftfukteren før neste bruk.
- Før du kobler til apparatet, må du kontrollere at spenningen som er angitt på apparatet, stemmer overens med nettspenningen.
- Hvis strømledningen er ødelagt, må den alltid skiftes ut av Philips, et servicesenter som er godkjent av Philips, eller lignende kvalifisert personell for å unngå farlige situasjoner.
- Apparatet må ikke brukes hvis det er skade på støpselet, ledningen eller selve apparatet.
- Dette apparatet kan brukes av barn over 8 år og av personer med nedsatt sansevne eller fysisk eller psykisk funksjonsevne, eller personer med manglende erfaring eller kunnskap, dersom de får instruksjoner om sikker bruk av apparatet eller tilsyn som sikrer sikker bruk, og hvis de er klar over risikoen. Barn skal ikke leke med apparatet. Barn skal ikke utføre rengjøring eller vedlikehold uten tilsyn.
- Ikke stikk fingrene eller gjenstander inn i åpningene for innluft eller utluft. Det kan forårsake fysiske skader og/eller feil på apparatet.
- Sørg for at ikke fremmede gjenstander faller ned i apparatet gjennom luftuttaket.
- Standard wifigrensesnitt basert på 802.11b/g/n/ax ved 2,4 GHz med en maksimal utgangseffekt på 64 mW EIRP.
- Bluetooth-versjon 5.2 (LE) med frekvens 2,4 GHz med RF-utgangseffekt på mindre enn 10 mW EIRP.

Forsiktig

- Apparatet skal bare brukes med strømforsyningen som følger med.
- Apparatet er kun ment til bruk i husstander under vanlige driftsforhold.
- Plasser og bruk alltid apparatet på en tørr, stabil, flat og horisontal overflate.
- Ikke blokker luftinntaket og -uttaket.
- Ikke plasser gjenstander oppå apparatet eller sitt eller stå på apparatet.
- Bruk bare originale filter fra Philips tiltenkt dette apparatet. Ikke bruk andre filtre.
- Ikke fyll på vann gjennom luftuttakene oppå apparatet.
- Fyll vannbeholderen kun med kaldt vann fra springen. Ikke bruk grunnvann eller varmt vann.
- Ikke ha i annet enn vann i vannbeholderen. Ikke tilsett eteriske oljer eller kjemiske stoffer i vannet. Bruk bare vann (springvann, renset vann, mineralvann, all slags drikkbart vann).
- Du bør unngå å dunke på apparatet (spesielt på åpningene for innluft og utluft) med harde gjenstander.
- Du bør ikke bruke apparatet i nærheten av gassdrevne apparater, varmeapparater eller peiser.
- Ikke plasser apparatet rett under et klimaanlegg. Dette kan føre til at kondens drypper ned på apparatet.
- Du bør ikke bruke dette apparatet når du har brukt insektmidler som avgir røyk innendørs eller på steder med oljete restprodukter, røkelse som brennes, eller kjemisk damp.
- Apparatet bør ikke brukes i våte omgivelser eller omgivelser med høy romtemperatur, for eksempel på bad, toaletter, kjøkken eller rom med store temperatursvingninger.
- Koble alltid fra apparatet under flytting, rengjøring, bytting av filter, påfylling av vann eller annet vedlikehold.
- Ikke vask filteret i en vaskemaskin eller oppvaskmaskin. Da kan det bli deformert.
- Hvis apparatet ikke brukes på en god stund, kan bakterier og mugg samle seg på filteret. Rengjør vannbeholderen og tørk fuktighetsfilteret. Sjekk filteret før du begynner å bruke apparatet igjen. Hvis filteret er veldig skittent med mørke flekker, må du skifte det ut.
- De eteriske oljene følger ikke med produktet. Kjøp og bruk essensielle oljer om nødvendig.
- Sørg for at produktet er koblet fra strøm før du drypper essensielle oljer inn i aromaboksen.
- Ikke legg til andre stoffer enn eteriske oljer i aromaboksen.
- Les og følg den eteriske oljens sikkerhets- og bruksinstruksjoner før du bruker den.
- Kontroller informasjon om ingrediensene i den eteriske oljen i forhold til kjente allergier, og ekskluder den fra bruk når det er nødvendig.
- Kontakt og følg legens anbefaling før du bruker den eteriske oljen til spedbarn, gravide kvinner eller kvinner i ammeperioden eller hvis du har pusteproblemer.
- Hvis du føler deg uvel, får hudirritasjon eller ubehag ved bruk av den eteriske oljen, må du slutte å bruke den.

Elektromagnetiske felt (EMF)

Dette apparatet overholder aktuelle standarder og forskrifter om eksponering for elektromagnetiske felt.

Resirkulering



Dette symbolet betyr at dette produktet ikke må kastes sammen med husholdningsavfall (2012/19/EU).

Følg nasjonale regler for egen innsamling av elektriske og elektroniske produkter. Hvis du kaster produktet på riktig måte, bidrar du til å forhindre negative konsekvenser for helse og miljø.

Forenklet EU-samsvarserklæring

DAP B.V. erklærer herved at radioutstyrstypen HU5710 er i samsvar med direktiv 2014/53/EU. Hele EU-samsvarserklæringen er tilgjengelig på følgende Internett-adresse: www.philips.com.

Luftfukteren din

Produktoversikt

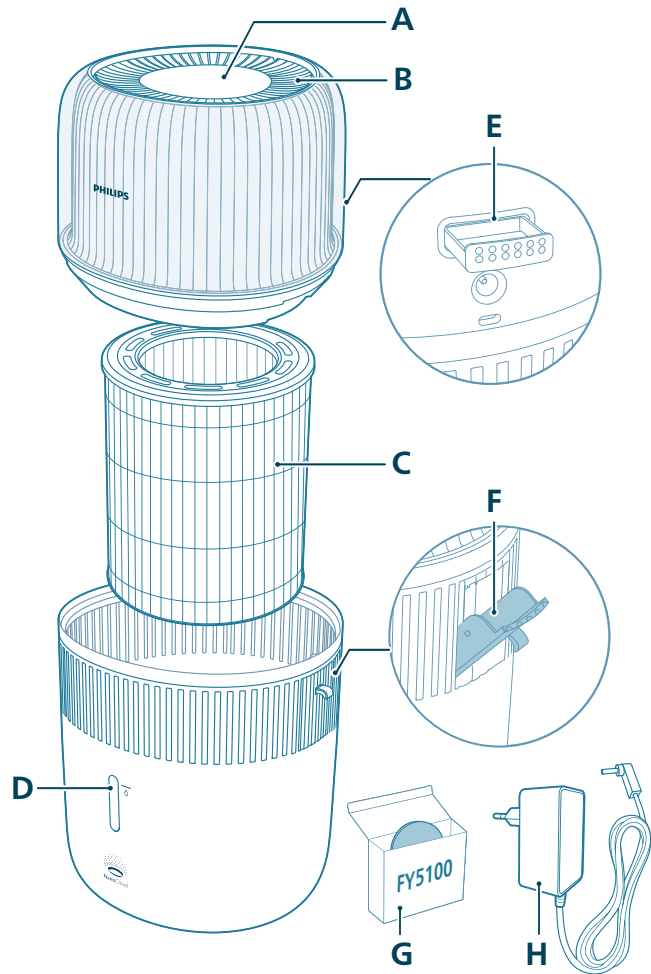

A Kontrollpanel

B Åpning for utluft

C Fuktighetsfilter (FY5030)

D Vann-nivåvindu

E Aromaboks

F Vannpåfyllingsinntak på siden

G Aromaputer (FY5100)

H Adapter (KA12H-1201000EU)

Oversikt over kontrollknapper

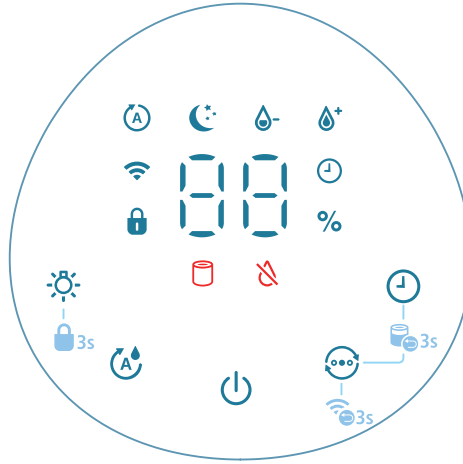

Kontrollknapper:

	Av/på-knapp		Lysfunksjonsknapp
	Fuktighetsknapp		Modusbytte
	Timerknapp		

Trykk på og hold inne knappen(e) i tre sekunder:

	Barnesikring		Tilbakestilling av filteret
	Tilbakestilling av Wi-Fi		

Displaypanel:

	Automodus		Hvilemodus
	Wi-Fi-indikator		Indikator for barnesikring
	Timerindikator		Medium-modus
	Høyt modus		Varsel om filterbytte
	Indikator for vannpåfyll		

Komme i gang

Montering av filteret

Fjern all emballasjen fra filteret før du bruker det.

Merke: Kontroller at luftfukteren er koblet fra stikkontakten før du monterer filteret.

- 1 Fjern den øvre enheten på luftfukteren.

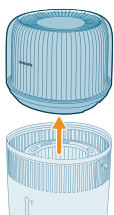

- 2 Ta filteret ut av apparatet.

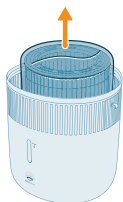

- 3 Fjern all emballasjen fra filteret.

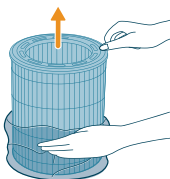

- 4 Sett filteret tilbake i apparatet, og pass på at siden med logoen vender oppover.

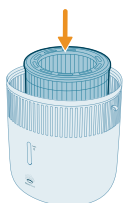

- 5 Plasser den øvre enheten tilbake på vannbeholderen.

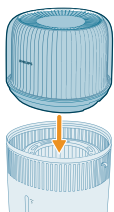

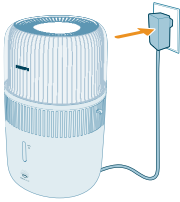

6 Sett adapteren inn i stikkontakten.

Bruk av aromafunksjonen

Merk:

De eteriske oljene følger ikke med produktet. Kjøp og bruk reseptbelagte eteriske oljer om nødvendig.

Les brukerhåndboken for essensielle oljer nøye før du bruker aromafunksjonen.

Sørg for at produktet er koblet fra strøm før du drypper essensielle oljer inn i aromaboksen.

Bruk ikke andre stoffer enn de som er eteriske oljer.

Les og følg den eteriske oljens sikkerhets- og bruksinstruksjoner før du bruker den.

Kontroller informasjon om ingrediensen i den eteriske oljen i forhold til kjente allergier, og ekskluder den fra bruk når det er nødvendig.

Kontakt og følg legens anbefaling før du bruker eterisk olje til spedbarn, gravide kvinner, kvinner i ammeperioden eller hvis du har pusteproblemer.

Hvis du føler deg uvel, får hudirritasjon eller ubehag ved bruk av eterisk olje, må du slutte å bruke den.

Ikke bruk aromafunksjonen fra eterisk olje for spedbarn, gravide eller kvinner i ammeperioden.

Tilsett kun eteriske oljer direkte til aromaputen. Ikke tilsett eteriske oljer til andre deler, ellers blir delene skadet av oljen.

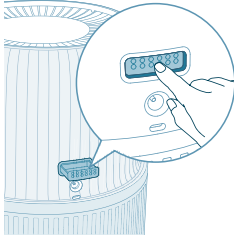

1 Trykk på aromaboksen for å automatisk løse den ut.

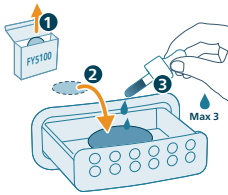

2 Drypp 2-3 dråper eteriske oljer i den medfølgende aromaputen.

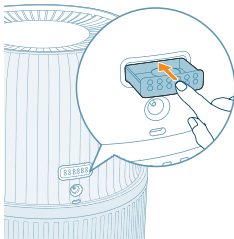

3 Dytt aromaboksen tilbake i apparatet.

Forklaring av Wi-Fi-indikator

Wi-Fi-ikonstatus

Blinkende oransje

Vedvarende oransje

Blinkende hvitt

Vedvarende hvitt

Av

Status for Wi-Fi-tilkoblingen

Koble til smarttelefonen

Koblet til smarttelefonen

Kobler til serveren

Koblet til serveren

Wi-Fi-funksjonen er deaktivert eller enhetens lys er av

Wi-Fi-tilkobling



Konfigurere Wi-Fi-tilkoblingen for første gang

1 Last ned og installer Philips-appen Air+ fra App Store eller Google Play.

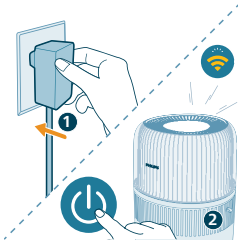

2 Sett støpselet til luftfukteren i stikkontakten, og trykk på av/på-knappen for å slå på luftfukteren.

- Wi-Fi-indikatoren  blinker oransje for første gang.

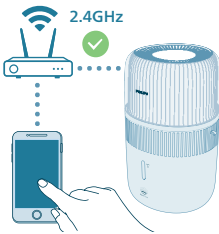

3 Kontroller at smarttelefonen eller nettbrettet er koblet til Wi-Fi-nettverket.

Merk:

Aktiver Bluetooth-funksjonen på smarttelefonen for å sikre enkel paring.

Kontroller at smarttelefonen er koblet til et 2,4 GHz (hjemmenettverk) Wi-Fi-nettverk i stedet for et 5 GHz Wi-Fi-nettverk eller offentlig Wi-Fi-nettverk. For en vellykket parkobling foreslår vi at du slår av mobildata før du starter paringsprosessen.



4 Start Philips «Air+»-appen og klikk på «Add a device» (**Legg til en enhet**), eller trykk på «+»-knappen på skjermen. Følg instruksjonene på skjermen for å koble luftrenseren til nettverket ditt.

- Etter en vellykket tilkobling lyser Wi-Fi-indikatoren konstant hvitt.

Merk:

Denne instruksjonen er bare gyldig når luftfukteren konfigureres for første gang. Når nettverket har blitt endret, må oppsettet utføres på nytt.

Hvis du vil koble mer enn én luftfukter til smarttelefonen eller nettbrettet, kan du legge til luftfukteren i appen på flere smarttelefoner uten å tilbakestille Wi-Fi-tilkoblingen på enheten.

Sørg for at avstanden mellom smarttelefonen eller nettbrettet og luftfukteren er mindre enn 10 m og uten hindringer.

Tilbakestille Wi-Fi-tilkoblingen

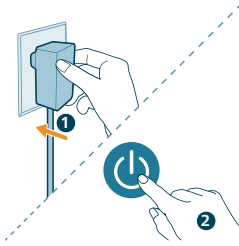

1 Sett støpselet til luftfukteren inn i stikkontakten og berør  for å slå på luftfukteren.

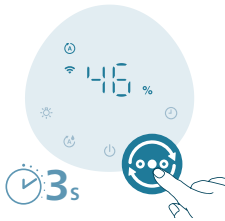

2 Trykk på og hold inne -knappen samtidig i tre sekunder til du hører en pipelyd.

- Luftfukteren går inn i sammenkoblingsmodus.
- Wi-Fi-indikatoren  blinker oransje.

3 Følg trinnene 3–4 i avsnittet «Konfigurere Wi-Fi-tilkoblingen for første gang».

Bruke luftfukteren

Forstå fuktighetsindikatorens lys

Relativ fuktighet er et uttrykk for mengden vandamp i lufta.

Fuktighetsindikatoren har fire nivåstater:

Fuktighetslyset har tre farger:

-  <40%
-  40-60%
-  >60%



Lysfarge for fuktighet

Nåværende luftfuktighet Hva betyr det?

Lilla	< 40 %	Tørr
Blå	40–60 %	Behagelig fuktighet
Grønn	> 60 %	For mye fuktighet

Merk: Standard målsatt fuktighet er 50 % RF, men du kan stille inn ønsket målsatt fuktighet ved å trykke på fuktighetsknappen.

Vannivå

Når det ikke er nok vann i vannbeholderen, og -indikatoren er på, starter luftfukteren automatisk QuickDry-modus som standard. I løpet av denne tiden kan fuktighetsmengden reduseres til du fyller på vann i vannbeholderen.

Automatisk QuickDry-modus

Luftfukteren slår på veketørkefunksjonen automatisk som standard når -indikatoren er på for å akselerere filtertørrking etter bruk, fremme hygienisk vedlikehold og forlenge filterets levetid. Tørkeprosessen kan ta rundt 4 timer, avhengig av forholdene i rommet. Du kan slå av denne funksjonen i Air+-appen.

Manuell QuickDry-modus

Du kan bruke denne innstillingen til å fremskynde tørkingen av filteret før du setter luftfukteren bort. Du må tømme vannbeholderen først før du starter denne funksjonen. Du kan kun bruke denne funksjonen i Air+-appen.

Fylle på vann

Merk:

Sørg for ikke å overskride maksimumsnivået for vannivå når du fyller vann i vannbeholderen. Vannet kan da lekke fra åpningene for innluft.

Ikke rist vannbeholderen når du flytter den. Da kan vann lekke fra åpningene for innluft.

Ikke fyll på vann gjennom luftuttakene oppå luftfukteren.

Det finnes to metoder for påfylling av vann: Direkte påfylling av vann eller påfylling av vann gjennom påfyllsinntaket på siden.

- Direkte påfylling av vann ved hjelp av en vannkran

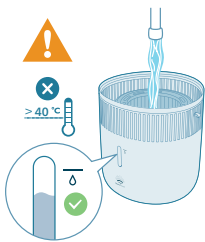

- Fyll på vann gjennom vannpåfyllsinntaket på siden

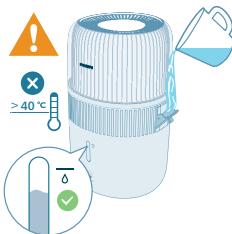

Slå av og på

Merk:

For å få optimal fuktighetsytelse må du lukke dører og vinduer.

Hold gardiner unna luftinntaket eller luftuttaket.

1 Sett adapteren på luftfukteren inn i stikkontakten.

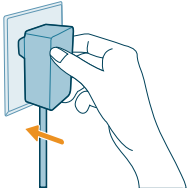

2 Trykk på av/på-knappen for å slå på luftfukteren.

- Luftfukteren piper.
- Fuktighetslyset lyser i riktig farge for å samsvare med fuktighetsnivået i omgivelsene.
- Luftfukteren kjøres i automatisk modus der nåværende fuktighetsnivå vises på skjermen.



3 Trykk på av/på-knappen igjen for å slå av luftfukteren.

Merk: Hvis luftfukteren forblir koblet til stikkontakten etter at den er slått AV, vil de samme innstillingene være gjeldende når den slås PÅ igjen.



Endring av modusinnstillingene

Du kan velge **auto-**, **hvile-**, **turbo-** eller **medium-modus** ved å trykke på modusbytteknappen.

Automodus (A): Luftfukteren justerer viftehastigheten automatisk etter luftfuktigheten i omgivelsene.



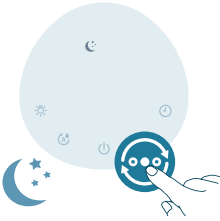

Hvilemodus(☾): Luftfukteren jobber stillegående på en lav hastighet. Skjermlampen slås av etter tre sekunder.



Medium-modus(☉): Luftfukteren jobber på middels hastighet.



Høyt modus(☀): Luftfukteren jobber på høyeste hastighet.

Angir luftfuktighetsnivå

Merk:

Standard luftfuktighet er 50 % RF.

Luftfukteren skifter automatisk til Automodus når du angir ønsket fuktighetsnivå i andre moduser.

Du kan justere fuktighetsnivået ved å trykke på knappen for innstilling av fuktighet for å velge mellom 30 %, 40 %, 50 %, 60 % eller 70 %. Flere alternativer er tilgjengelige i Air+-appen.

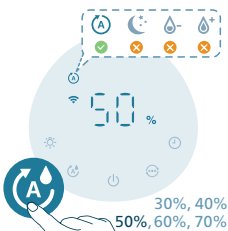

Bruk av funksjonen for lysstyring

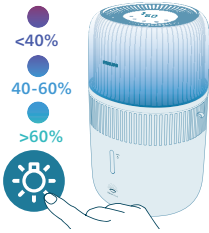

Du kan trykke på knappen for å slå på fuktighetslyset, omgivelseslyset eller slå av alle lamper og kontrollpanelet.

- Luftfukteren slår på fuktighetslys som standard.



- Du kan trykke på knappen for lysfunksjon for å bytte til modus for omgivelseslys. Skreddersy lysstyrken og fargen i Air+-appen.

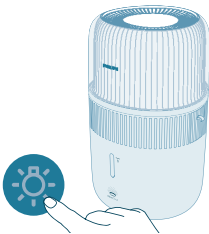

Du kan trykke på lysknappen for å slå av alle lamper og kontrollpanelet. Trykk på en knapp for å aktivere panelet først, og trykk på lysknappen igjen for å stille inn ønsket lysmodus i 3 sekunder.

Stille inn barnesikringen



- 1 Trykk på ☀-knappen i tre sekunder for å aktivere barnesikringen.

- 🔒 vises på skjermen.



- 2 Hold inne ☀-knappen i 3 sekunder på nytt for å deaktivere barnesikringen.
- 🔒 forsvinner fra skjermen.

Stille inn timeren



- Trykk på timerknappen flere ganger for å velge mellom 1, 2, 4, 8 eller 12 timer. Når timeren slutter, stopper luftfukteren automatisk.

Rengjøring og vedlikehold

Merk:

Trekk alltid ut støpselet før du rengjør apparatet.

Senk aldri apparatet ned i vann eller annen væske.

Unngå å helle vann gjennom luftinntakene og -uttakene.

Bruk aldri skuremidler, sterke eller brennbare rengjøringsmidler som blekemidler eller alkohol til å rengjøre noen deler av apparatet.

Rengjøre luftfukterkabinettet

Rengjør innsiden og utsiden av luftfukteren regelmessig for å hindre at støv samler seg.

- 1 Tørk bort støv fra kabinettet på luftfukteren med en tørr, myk klut.
- 2 Rengjør luftinntaket og luftuttaket med en myk, tørr klut.

Rengjøring av vannbeholderen

- 1 Rengjør vannbeholderen hver uke for å holde den hygienisk.
- 2 Ta ut fuktighetsfilteret.
- 3 Tilsett litt mildt oppvaskmiddel blandet med vann i vannbeholderen.
- 4 Rengjør innsiden av vannbeholderen med en ren, fuktig klut.

- 5 Tøm vannbeholderen i vasken.
- 6 Sett fuktighetsfilteret tilbake i vannbeholderen.

Rengjøre fuktighetsfilteret

Rengjør fuktighetsfilteret hver uke for å holde den hygienisk.

- 1 Slå av apparatet og koble støpselet fra stikkontakten.

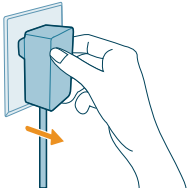

- 2 Fjern den øvre enheten fra vannbeholderen.

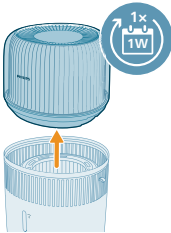

- 3 Ta ut fuktighetsfilteret fra vanntanken.

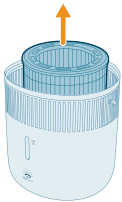

- 4 Bløtlegg befuktingsfilteret i et rensmiddel (f.eks. fortdynnet sitronsyreløsning) i én time.

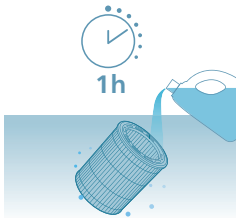

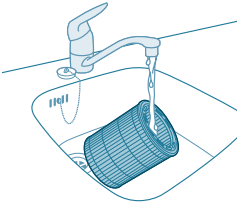

- 5 Rengjør fuktighetsfilteret under vann fra springen uten stort trykk. Ikke klem eller vri filteret når du rengjør det.
- 6 La overflødig vann dryppe av fuktighetsfilteret.

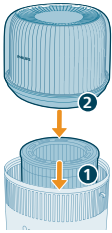

- 7 Sett fuktighetsfilteret tilbake i vannbeholderen. Plasser den øvre enheten tilbake på vannbeholderen.

Rengjøre aromaputen og -boksen

For effektiv aromaterapi bør aromaputen alltid rengjøres før du bruker en ny blanding av eterisk olje. Ikke bland eteriske oljeblandinger.

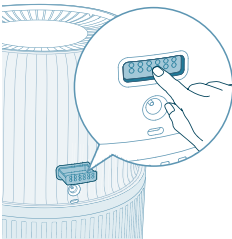

- 1 Fjern aromaboksen ved å trykke den inn og deretter trekke den ut.

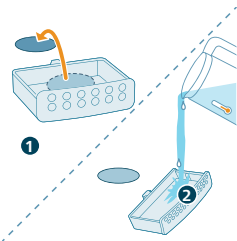

- 2 Fjern aromaputen og skyll puten og boksen under varmt, rennende vann.

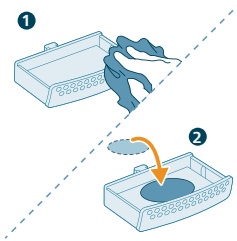

3 Tørk med en ren klut og legg puten tilbake i aromaboksen.

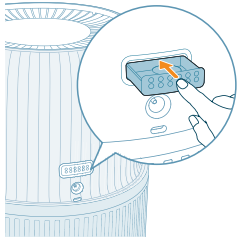

4 Plasser aromaboksen tilbake inne i luftfukeren

Merk: Ikke hell flytende rengjøringsmidler eller vaskemidler i aromaputen eller -boksen.

Skifte filteret

Merk:

Bruk bare originalt fuktighetsfilter FY5030 fra Philips.

Koble alltid luftfukeren fra strømnettet før du skifter fuktighetsfilteret.

Skift fuktighetsfilteret når -indikatoren er på.



1 Slå av apparatet og koble støpselet fra stikkontakten.

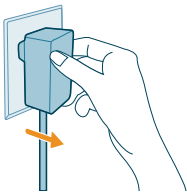

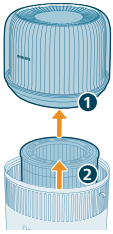

- 2 Fjern den øvre enheten fra vannbeholderen. Ta ut fuktighetsfilteret fra vanntanken.

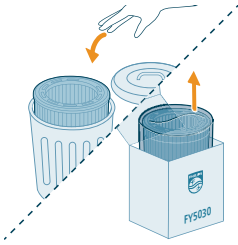

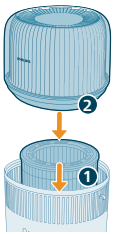

- 3 Fjern emballasjen fra det nye filteret. Kast det brukte filteret.



- 4 Sett fuktighetsfilteret tilbake i vannbeholderen. Plasser den øvre enheten tilbake på vannbeholderen.



- 5 Trykk på og hold nede  og  i tre sekunder for å tilbakestille levetidtelleren for filteret.
- Når tilbakestillingen er fullført, forsvinner varselet om filterbytte fra skjermen.

Bytte av Aromapute

Hvis aromaputen deformeres eller skades etter gjentatt vask, kan det hende at den må byttes ut. Bruk kun offisielle Philips-aromaputer for å opprettholde ytelsen til luftfukteren.

Oppbevaring

- 1 Slå av luftfukteren og koble støpselet fra stikkontakten.
- 2 Rengjør luftfukteren (se kapitlet «**Rengjøring og vedlikehold**»).
- 3 La alle delene lufttørke helt før de settes til oppbevaring.

4 Oppbevar luftfukteren på et kjølig og tørt sted.

Feilsøking

Dette kapittelet oppsummerer de vanligste problemene du kan oppleve med apparatet. Hvis du ikke får løst problemet med informasjonen under, kontakter du forbrukerstøtten der du bor.

Problem	Mulig løsning
Luftfukteren virker ikke.	Kontroller at det kommer strøm til luftfukteren.
	Kontroller at vannbeholderen er fylt med vann, og at den øvre enheten er riktig plassert på vanntanken.
Luften blir ikke fuktet.	Kontroller at vannbeholderen er fylt med vann, og at den øvre enheten er riktig plassert på vanntanken.
	Det kan ha oppnådd målet for fuktighetshastigheten.
Jeg ser ikke at luftfuktighetsnivået endrer seg.	Rommet ditt kan ha for mye ventilasjon. Lukk dører og vinduer.
	Kontroller at du har satt sammen fuktighetsfilteret.
	Rommet er kanskje for stort. Denne luftfukteren er egnet for romstørrelse $\leq 56\text{m}^2$.
	Vri tåkenivået til en høyere innstilling.
	Ved bruk i tørre omgivelser vil fuktigheten absorberes av objektene rundt som vegger og møbler, noe som kan forlenge fuktighetstiden.
	Fuktighetsfilteret er skittent. Skyll og/eller avkalk fuktighetsfilteret (se kapittelet «Rengjør fuktighetsfilteret»).
Luftfukteren stopper selv når jeg føler at det er ganske tørt.	Vannbeholderen er tom, fyll på med vann.
	Fuktighetsnivået rundt produktet er oppnådd for målinnstillingen i Auto-modus, det starter automatisk på nytt når fuktighetsnivået er lavere enn målinnstillingen.
	Enheden slutter å fungere når fuktighetsnivået rundt produktet er høyere enn 70 % fordi det kan føre til vekst av flere typer sopp og mugg.
Det er hvite avleiringer på fuktighetsfilteret.	De hvite avleiringene består av mineraler fra vannet. Avleiringer på fuktighetsfilteret påvirker ytelsen, men er ikke helseskadelig. Følg rengjøringsinstruksjonene som er beskrevet i brukerhåndboken.
Vannbeholderen lekker.	Pass på at luftfukteren ikke er overfylt med vann.
	Kontroller at luftfukteren er godt satt sammen / tilkoblet hver gang du rengjør den, eller etter at du har fjernet den øvre enheten og/eller vannbeholderen for påfylling.

	Kontroller at vannbeholderen er riktig plassert. Hvis problemet vedvarer, må du ta kontakt med forbrukerstøtten i landet du bor i.
Filteret blir misfarget etter en stund.	Avleiringen forårsakes av filtermateriale, og påvirker ikke fuktytelsen. Rengjør fuktighetsfilteret regelmessig for å fjerne kalk, og bytt ut fuktighetsfilteret hver sjette måned.
Indikatoren for vannpåfyll lyser noen ganger, selv om det fortsatt er vann.	Kontroller at filteret har logoen vendt oppover.
	Det kan fortsatt være lite vann igjen når indikatoren lyser, slik at du kan fylle på vann i tide.
Det er en ubehagelig lukt som kommer ut fra luftfukteren.	De første gangene du bruker luftfukteren, kan det avgi en plastlukt. Dette er normalt og forsvinner fullstendig i løpet av få dager.
	Rengjør filteret og vanntanken (se kapitlet «Rengjøring og vedlikehold»)
Aromafunksjonen fungerer ikke bra (for svak eller sterk).	Bruk 2–3 dråper eterisk olje.
	Ulike eteriske oljer kan ha forskjellig oppfattet intensitet.
	Det tar tid å fordampe lukten til hele rommet.
Det kommer ikke luft ut av åpningen for utluft.	Sett støpselet til luftfukteren i stikkontakten, og slå på luftfukteren.
Jeg ser ikke at det kommer noe synlig tåke ut av luftfukteren. Fungerer det?	Når tåken er veldig fin, blir den usynlig. Denne luftfukteren har NanoCloud-fuktighetsteknologi, som slipper ut sunn fuktig luft fra utgangsområdet uten at det dannes vanntåke. Du kan derfor ikke se noe tåke.
Luftfukteren fortsetter å fungere selv om den er tom for vann.	Luftfukteren slår på automatisk veketørkefunksjonen som standard for å akselerere filtretørring etter bruk, fremme hygienisk vedlikehold og forlenge filterets levetid. Du kan slå av denne funksjonen i Air+-appen.
Hvordan kan luftfukteren oppbevares og tas i bruk igjen hvis den ikke skal brukes på en god stund?	Hvis luftfukteren ikke brukes på en god stund, og bakterier og mugg samler seg på filterene, følg trinnene nedenfor for oppbevaring og gjenbruk.
	Rengjør vannbeholderen nøye og tørk fuktighetsfilteret før oppbevaring.
	Sjekk filteret før du begynner å bruke luftfukteren igjen. Hvis filteret er veldig skittent og har mørke flekker, må du bytte det (se avsnittet «Bytte filteret» i brukerhåndboken).
Apparatet indikerer fortsatt at jeg må bytte ut filteret, selv om jeg allerede har byttet det.	Kanskje du ikke tilbakestilte levetidtelleren for filteret. Slå på apparatet. Trykk på og hold inne  og  samtidig i tre sekunder.

Wi-Fi-oppsettet er ikke vellykket.

Kontroller at smarttelefonen er koblet til et 2,4 GHz (hjemmenettverk) Wi-Fi-nettverk i stedet for et 5 GHz Wi-Fi-nettverk eller offentlig Wi-Fi-nettverk. For en vellykket parkobling foreslår vi at du slår av mobildata før du starter paringsprosessen.

Sørg for å aktivere følgende tillatelser: «Plassering», «Lagring», «Bluetooth» og «Lokalt nettverk» på smarttelefonen. Etter et vellykket Wi-Fi-oppsett kan du endre tillatelsesinnstillingene etter eget ønske.

Kontroller om du har angitt riktig Wi-Fi-passord. Passordet skiller mellom store og små bokstaver og har en grense på 63 tegn. Spesialtegn aksepteres ikke.

Kontroller at nettverksnavnet til Wi-Fi-hjemmenettverket er riktig. Nettverksnavnet skiller mellom små og store bokstaver.

Hvis du bruker VPN på smarttelefonen din, må du slå den av før du starter paringsprosessen.

Hvis ruterens har en hviteliste satt opp for å blokkere paring, må du deaktivere hvitelisten for å sikre vellykket tilkobling.

Sørg for at både enheten og smarttelefonen er innen 10 meter fra ruterens.

Sørg for at appen er oppdatert til den nyeste versjonen.

For å sikre en god Wi-Fi-tilkobling må du unngå å plassere enheten i nærheten av andre elektroniske enheter, sterke lyskilder eller signalstasjoner som kan forårsake forstyrrelser. Hvis du opplever tilkoblingsproblemer, flytter du enheten bort fra disse kildene og prøver å koble til Wi-Fi-nettverket igjen.

Se i hjelp-delen i appen for å få omfattende og oppdaterte tips om feilsøking.

Garanti og støtte

Versuni tilbyr en 2-års garanti på dette produktet etter kjøp. Denne garantien er ikke gyldig hvis en defekt oppstår grunnet uriktig bruk eller dårlig vedlikehold. Garantien vår påvirker ikke lovfestede retter du har som forbruker. Hvis du vil vite mer eller benytte deg av garantien, går du til nettstedet vårt www.philips.com/support.

Bestill deler eller tilbehør

Hvis du må erstatte en del eller vil kjøpe en ekstra del, kan du oppsøke Philips-forhandleren din eller gå til www.philips.com/support.

Hvis du har problemer med å få tak i delene, kan du ta kontakt med Philips' forbrukerstøtte i landet der du bor.

Muhim

Jihozdan foydalanishdan oldin ushbu muhim ma'lumotlar risolasini diqqat bilan o'qib chiqing va kelgusida foydalanish uchun saqlab qo'ying.

Eng yaxshi samaradorlik uchun jihaz mikrodasturini eng so'nggi versiyagacha yangilashni tavsiya qilamiz. Bunday yangilanishni Air+ ilovasi orqali amalga oshirishingiz mumkin.

Xavf

- Jihazning atrofida yonuvchan materiallar, masalan, insektitsidlar yoki xushbo'y moddalar sepmang.
- Tok urishi va/yoki yong'in xavfining oldini olish uchun jihazni suv, boshqa har qanday suyuqlik yoki (yonuvchan) yuvish vositasi bilan tozalamang.
- Suv bakidagi suvni ichib bo'lmaydi. Bu suvni ichmang va hayvonlarga berish yoki o'simliklarni sug'orish uchun ishlatmang. Suv bakini bo'shatsangiz, suvni kanalizatsiyaga to'kib tashlang.

Ogohlantirish

- Yuqori namlik darajalari biologik organizmlarning ma'lum bir muhitda o'sishini kuchaytirishi mumkinligini yodda tuting.
- Havo namlantirgich atrofidagi hudud nam yoki ho'l bo'lishiga yo'l qo'ymang. Agar namlik paydo bo'lsa, havo namlantirgichning namlash darajasini pasaytiring. Agar havo namlantirgichning namlash darajasini pasaytirib bo'lmasa, havo namlantirgichni tanaffus bilan ishlatting. Namlikni yutuvchi materiallar, masalan, gilam, pardalar, eshik pardalari yoki dasturxonlar namlanib qolmasin.
- Jihaz ishlatilmayotganda uning bakida suv qoldirmang.
- Saqlashdan oldin havo namlantirgichni bo'shatib, tozalang. Namlantirgichni navbatdagi foydalanishdan oldin tozalang.
- Jihazni ulashdan oldin namunaviy tablichkada ko'rsatilgan kuchlanish mahalliy tarmoq kuchlanishiga mos kelishini tekshiring.
- Agar ta'minot shnuri shikastlangan bo'lsa, uni Philips kompaniyasi, Philips tomonidan vakolat berilgan servis markazi yoki shu kabi malakali mutaxassislar almashtirishi kerak.
- Agar vilka, quvvat shnuri yoki jihazning o'zi shikastlangan bo'lsa, jihazdan foydalanmang.
- Bu jihazdan xavfsiz foydalanish bo'yicha ko'rsatma berilgan yoki xavfsiz foydalanish uchun kuzatuv ostida bo'lsa va unga bog'liq xatarlardan xabardor bo'lsa, 8 yosh va undan katta yoshdagilar va jismoniy, sezgi yoki ruhiy qobiliyati cheklangan yoki tajribasiz va tushunchaga ega bo'lmagan odamlar ham foydalanishi mumkin. Bolalar jihaz bilan o'ynashiga yo'l qo'ymang. Tozalash va foydalanuvchi o'tkazadigan texnik xizmatlar bolalar tomonidan nazoratsiz amalga oshirilishi mumkin emas.
- Jismoniy jarohatlanish yoki jihazning ishdan chiqishining oldini olish uchun barmoq yoki boshqa obyektlarni havo chiqarish va havo olish teshigiga kiritmang.
- Havo chiqarish teshigi orqali begona jismlar jihazga tushib qolmasligini tekshiring.

- Standart Wi-Fi xalaqiti 64mW EIRP maksimal chiqarish quvvati bilan 2.4 Gs 802.11b/g/n/ax rejimiga asoslanadi.
- 10 mW EIRP dan kam RCH chiqishli 2,4 Ggs chastotada 5.2 (LE) Bluetooth versiyasi.

Diqqat

- Jihoz faqat u bilan berilgan quvvat ta'minoti bloki bilan ishlatish uchun mo'ljallangan.
- Jihoz uyda normal ish sharoitida ishlatishga mo'ljallangan.
- Doim jihazni quruq, barqaror, tekis va gorizontal sirtga joylang va foydalaning.
- Havo olish va havo chiqarish teshigini to'smang.
- Jihazning ustiga hech narsa qo'ymang va uning ustiga o'tirmang yoki turmang.
- Faqat bu jihaz uchun mo'ljallangan asl Philips filtrdan foydalaning. Boshqa filtrdan foydalanmang.
- Jihazning yuqorisidagi havo olish teshiklariga suv quyumang.
- Suv bakini faqat sovuq vodoprovod suvi bilan to'ldiring. Yer osti suvi yoki issiq suvdan foydalanmang.
- Suv bakiga suvdan boshqa modda quyumang. Suvga efir moylari yoki kimyoviy moddalar qo'shmang. Faqat suvdan foydalaning (vodoprovod, tozalangan, mineral, har qanday portativ suv turi).
- Jihazga (ayniqsa, havo olish va havo chiqarish teshiklariga) qattiq jismlar bilan urmang.
- Jihazni gaz bilan ishlaydigan jihazlar, isitish qurilmalari yoki o'choqlar yaqinida ishlatmang.
- Jihazga kondensatsiya to'kilishining oldini olish uchun uni konditsionerning ostiga joylamang.
- Jihazni uyda hasharotlarni qochiradigan tutunli vositalar qo'llanganda yoki moyli qoldiqlar, yonayotgan chiqindilar yoki kimyoviy bug'lar bo'lgan joyda ishlatmang.
- Jihazni nam sirtlar yoki namlik darajasi yuqori yoki tashqi harorati yuqori bo'lgan joylar, masalan, hammom, hojatxona, oshxona yoki harorat keskin o'zgaradigan joylarda ishlatmang.
- Jihazni surish, uni tozalash, suv quyish, filtrni almashtirish yoki boshqa xizmat ko'rsatish ishlarini bajarishda har doim uni rozetkadan uzib qo'ying.
- Filtrni kir yuvish mashinasi yoki idish yuvish mashinasida yuvmang, aks holda filtr shaklini yo'qotishi mumkin.
- Jihazdan uzoq muddat foydalanilmasa, filtrlarda bakteriya va mog'or to'planishi mumkin. Suv bakini tozalang va namlash filtrini quriting. Jihazni qayta ishlatishdan oldin filtrni tekshiring. Agar filtrda qora dog'lar bo'lib juda iflos bo'lsa, uni almashtiring.
- Efir moylari mahsulot to'plamiga kiritilmagan. Zarur bo'lsa, efir moylarini xarid qiling va ishlatning.
- Xushbo'y hid berish qutisiga efir moyi quyishdan oldin mahsulot elektr tarmog'idan uzilganiga amin bo'ling.
- Xushbo'y qutiga efir moylaridan boshqa moddalarni qo'shmang.
- Efir moylarini ishlatishdan oldin xavfsizlik bo'yicha ko'rsatmalarni diqqat bilan o'qing va ularga rioya qiling.

- Sizga ma'lum allergiyaga nisbatan efir moyining tarkibiy qismlari haqidagi ma'lumotlarni tekshiring va zarur bo'lsa undan foydalanmang.
- Yosh bolalar, homilador yoki emizikli ayollarda efir moylarini ishlatishdan oldin yoki nafas olish yo'llarida muammolaringiz bo'lsa, shifokor bilan maslahatlashing va uning tavsiyalariga amal qiling
- Efir moyidan foydalanganda o'zingizni yaxshi his qilmasangiz, bezovtalik yoki noqulaylikni his qilsangiz, undan foydalanishni to'xtating.

Elektromagnit maydonlar (EMF)

Bu jihoz elektromagnit maydonlarning ta'siri bo'yicha amaldagi standart va me'yorlarga javob beradi.

Qayta ishlash



Bu belgi mahsulotning odatiy maishiy chiqindilar bilan tashlanmasligi zarurligini bildiradi (2012/19/EU).

Mamlakatingizning elektr va elektron qurilmalarni alohida to'plashga oid qoidalariga amal qiling. To'g'ri utilizatsiya qilish atrof-muhit va insonlar salomatligiga salbiy oqibatlarining oldini olishda yordam beradi.

Soddalashtirilgan YI muvofiqlik deklaratsiyasi

Ushbu bilan DAP B.V. ma'lum qiladiki, HU5710 turidagi radio qurilma 2014/53/EU direktivasiga muvofiq keladi. Yevropa Ittifoqining muvofiqlik deklaratsiyasining to'liq matni quyidagi internet manzilida mavjud:

www.philips.com.

Sizning havo namlagichingiz

Mahsulot haqida qisqacha

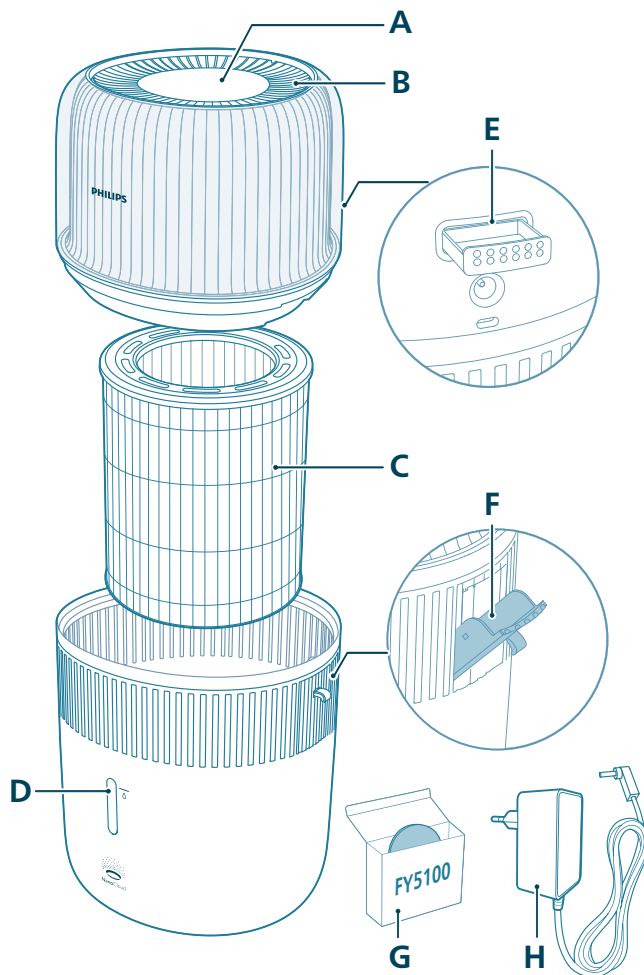

A Boshqaruv paneli

B Havo olish teshigi

C Namlash filtri (FY5030)

D Suv darajasi oynasi

E Ifor qutisi

F Suv to'ldirish yon tomon qutisi

G Ifor yostiqlari (FY5100)

H Adapter (KA12H-1201000EU)

Tugmalar sharhi

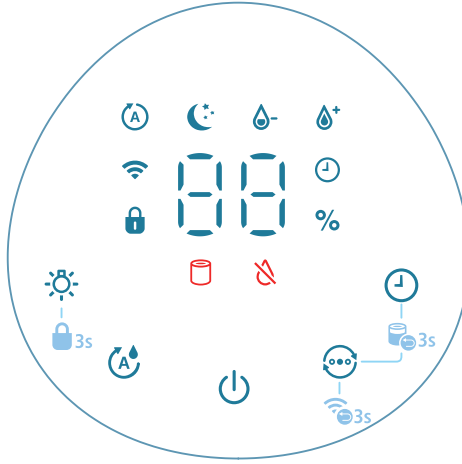

Boshqaruv tugmalari:

	Quvvatni yoqish/o'chirish tugmasi		Chiroq funksiyasi tugmasi
	Namlik sozlamasi tugmasi		Rejim tugmasi
	Taymer tugmasi		

Tugma(lar)ni 3 soniya bosib turing:

	Bolalardan himoyalash qulfi		Filtrni qayta o'rnatish
	Wi-Fi sozlamalarini qayta o'rnatish		

Display paneli:

	Avto rejim		Uyqu rejimi
	Wi-Fi indikator		Bolalardan qulflash indikator
	Taymer indikator		O'rtacha rejimi
	Yuqori rejim		Filtrni almashtirish signali
	Suv to'ldirish ko'rsatkichi		

Boshlash

Installing the filter

Dastlabki foylanishdan oldin filtrning barcha qadoqlarini olib tashlang.

Eslatma: Filtrni o'rnatishdan oldin havo namlagich elektr rozetkasidan uzilganini tekshiring.

1 Havo namlagichning yuqorigi qismini yechib oling.

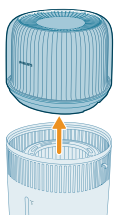

2 Filtrni jihozdan tortib oling.

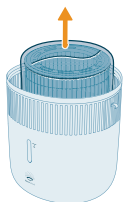

3 Filtrning barcha qadoqlash materiallarini olib tashlang.

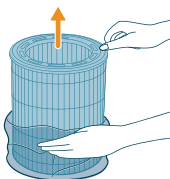

4 Filtrni qayta uskuna ichiga joylang, logotipli tomon yuqoriga qarab turishi lozim.

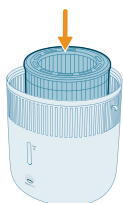

5 Suv bakiga yuqori blokni qaytarib qo'ying.

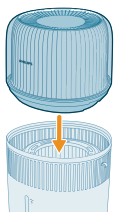

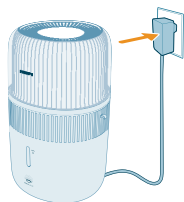

6 Vilkani quvvat rozetkasiga ulang.

Iforlash funksiyasidan foydalanish

Eslatmalar:

Efir moylari mahsulot to'plamiga kiritilmagan. Zarur bo'lsa, efir moylarini xarid qiling va ishlating.

Iforlash funksiyasini qo'llashdan oldin efir moylarining foydalanuvchi qo'llanmasini diqqat bilan o'qib chiqing.

Xushbo'y hid berish qutisiga efir moyi quyishdan oldin mahsulot elektr tarmog'idan uzilganiga amin bo'ling.

Efir moylaridan boshqa moddalarni ishlatmang.

Efir moylarini ishlatishdan oldin xavfsizlik bo'yicha ko'rsatmalarni diqqat bilan o'qing va ularga rioya qiling.

Sizga ma'lum allergiyaga nisbatan efir moyining tarkibiy qismlari haqidagi ma'lumotlarni tekshiring va, zarur bo'lsa, undan foydalanmang.

Efir moylari yosh bolalar, xomilador yoki emizikli ayollarga nisbatan qo'llanilayotgan bo'lsa, yoki nafas olish yo'llaringizda muammolar bo'lsa, shifokor bilan maslahatlashing va uning tavsiyalariga amal qiling.

Efir moyidan foydalanganda o'zingizni yaxshi his qilmasangiz, bezovtalik yoki noqulaylik sezsangiz, undan foydalanishni to'xtating.

Efir moylar bilan iforlash funksiyasini yosh bolalar, xomilador ayollar yoki emizikli ayollar uchun qo'llash mumkin emas.

Efir moylari bevosita iforlash yostiqlariga qo'shiladi. Efir moylarini boshqa qismlarga qo'shmang, chunki bu qismlar shikastlanishi mumkin.

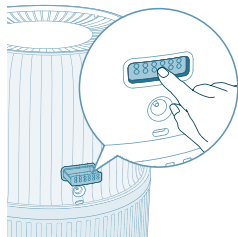

1 Iforlash qutisini avtomatik ravishda chiqarib olish uchun uni bosing.

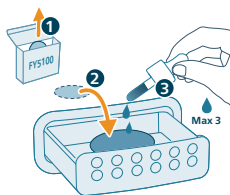

2 Mavjud iforlash yostiqlasiga 2-3 tomchi efir moyini oqizing.

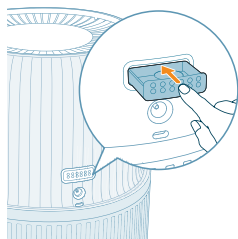

3 Iforlash qutisini qayta uskuna ichiga itaring.

Wi-Fi indikatorini tushunish

Wi-Fi belgisi holati	Wi-Fi ulanish holati
To'q sariq rangda o'chib-yonadi	Smartfonga ulanish
Barqaror to'q sariq	Smartfonga ulangan
Oq rangda o'chib-yonadi	Serverga ulanmoqda
Barqaror oq	Serverga ulangan
O'chiq	Wi-Fi funksiyasi faolsizlantirilgan yoki qurilma chiroqlari o'chirilgan

Wi-Fi ulanish



Birinchi marta Wi-Fi ulanishini sozlash

1 App Store yoki Google Play dasturlaridan Philips "Air+" ilovasini yuklab oling va o'rning.

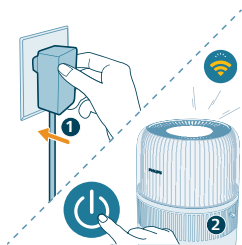

2 Namlagich vilkasini quvvat rozetkasiga ulang va havo namlagichni yoqish uchun yoqish/o'chirish tugmasini bosing.

- Birinchi ishlatganda Wi-Fi indikatorini  to'q sariq rangda yonib-o'chib turadi.



3 Smartfon yoki planshetingiz Wi-Fi tarmoqqa muvaffaqiyatli ulanganini tekshiring.

Eslatma:

Uzluksiz juftlash uchun smartfoningizda Bluetooth funksiyasini yoqing.

Smartfoningiz 5 GGs Wi-Fi tarmoq yoki umumiy Wi-Fi o'rniga 2,4 GGs (uy) Wi-Fi tarmoqqa ulanishini ta'minlang. Muvaffaqiyatli juftlash uchun juftlash jarayonini boshlashdan oldin mobil internetingizni o'chirib qo'yishni tavsiya qilamiz.



4 Philips "Air+" ilovasini ishga tushiring va "Qurilma qo'shish" tugmasi yoki ekrandagi "+" tugmasini bosing. Havo tozalagichni tarmog'ingizga ulash uchun ekran ko'rsatmalariga amal qiling.

- Muvaffaqiyatli ulanishdan so'ng, Wi-Fi indikatorini oq rangda barqaror yonadi.

Eslatma:

Namlagich birinchi marta sozlanayotgan bo'lsagina, bu ko'rsatmalar ish beradi. Agar tarmoq o'zgargan bo'lsa yoki qayta sozlash zarur bo'lsa.

Agar smartfon yoki planshetingizga bir nechta qurilmalarni ulashni istasangiz, qurilmada Wi-Fi ulanishini qayta o'rnatmasdan, qo'shimcha smartfonlardagi ilovaga havo namlagichni qo'shishingiz mumkin.

Smartfon yoki planshetingiz va havo namlagich orasidagi masofa hech qanday to'siqlarsiz 10 m bo'lishini tekshiring.

Wi-Fi ulanishni asliga qaytarish

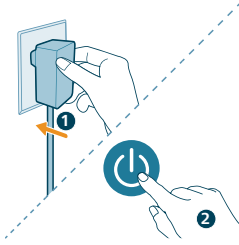

- 1 Havo namlagichni yoqish uchun uning vilkasini quvvat rozetkasiga ulang va tugmasini bosing.

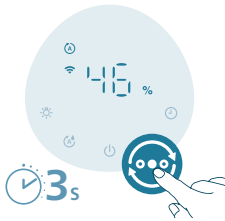

- 2 Signal tovushi eshitinguncha tugmasini bir vaqtda 3 soniya bosib turing.
 - Havo namlagich juftlash rejimiga o'tadi.
 - Wi-Fi indikatorini to'q sariq rangda yonib-o'chadi.
- 3 "Birinci marta Wi-Fi ulanishini sozlash" bo'limida berilgan 3-4-bosqichlarga amal qiling.

Havo namlagichdan foydalanish

Namlik ko'rsatkichini anglash

Nisbiy namlik atmosferadagi suv bug'ining miqdorini ifodalaydi. Namlash indikatorini to'rtta holat darajasiga ega:

Namlik ko'rsatkichi uch xil rangga ega:

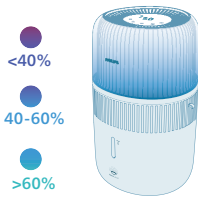

Namlik ko'rsatkichi ranggi	Joriy namlik	Bu nimani anglatadi?
Binafsha rang	<40%	Quruq
Ko'k	40-60%	Qulay namlik
Yashil	>60%	O'ta yuqori namlik

Eslatma: Standart namlik darajasi 50%RH, siz namlikni sozlash tugmasini bosish orqali istalgan namlikni o'rnatishingiz mumkin.

Suv miqdori

Suv bakida yetarlicha suv bo'lmasa,  indikator yonadi, havo namlagich standart ravishda Auto QuickDry rejimini ishga tushiradi. Bu vaqtda namlik miqdori siz suv bakini qayta to'ldirguningizcha pasayishi mumkin.

Auto QuickDry rejimi

 indikator yoqiq paytda havo namlagich avtomatik quritish funksiyasini ishga tushiradi, bu esa filtrning ishlatilgandan keyingi qurish jarayonini tezlashtiradi, gigiyenik xizmat ko'rsatishga sabab bo'ladi va filtrning xizmat muddatini uzaytiradi. Xona sharoitiga qarab qurish jarayoni 4 soatgacha vaqt talab qilishi mumkin. Bu funksiyani siz Air+ ilovasi orqali o'chirishingiz mumkin.

QuickDry rejimini qo'lda boshqarish

Filtrni saqlab qo'yishdan oldin uning qurishini tezlashtirish uchun bu sozlamadan foydalanishingiz mumkin. Bu funksiyani boshlashdan oldin suv bakini bo'shatishingiz kerak. Bu funksiyani siz faqatgina Air+ ilovasida qo'llashingiz mumkin.

Qayta suv to'ldirish

Eslatma:

Suv to'ldirganda maksimum suv miqdoridan oshirmang, aks holda havo olish teshiklaridan suv sizib chiqishi mumkin.

Suv bakini surganda uni chayqamang, aks holda havo olish teshiklaridan suv sizib chiqishi mumkin.

Namlagichning yuqorisidagi havo olish teshiklari orqali suv quyvang.

Suv to'ldirishning ikki usuli mavjud: suvni bevosita quyish yoki suvni yon tomon qism orqali quyish.

- Suvni krandan bevosita quyib olish

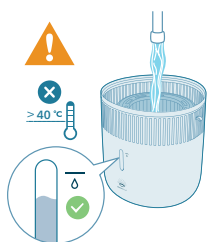

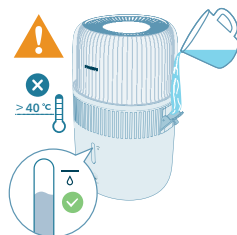

- Suvni yon qismdagi kirish orqali quyish

Yoqish va o'chirish

Eslatma:

Optimal namlash samaradorligiga erishish uchun eshik va derazalarni yoping.

Pardalarni havo olish yoki havo chiqarish teshigidan uzoqda saqlang.

- 1 Havo namlagich vilkasini rozetkaga ulang.

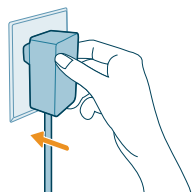

- 2 Namlagichni yoqish uchun quvvat tugmasini bosing.

- Havo namlagich tovush chiqaradi.
- Atrofdagi namlik darajasiga mos rang namlik indikatorida ko'rsatiladi.
- Havo namlagich ekranda aks ettirilgan joriy namlik darajasi bilan avtomatik rejimda ishlaydi.



- 3 Havo namlagichni o'chirish uchun quvvat tugmasini yana bir marta bosing.

Eslatma: Agar namlagich O'CHIRILGANDAN keyin elektr rozetkasiga ulangan holatda qoldirilsa, u YOQILGANDA avvalgi sozlamada ishlashni boshlaydi.



Rejim sozlamasini o'zgartirish

Rejimni almashtirish tugmasini bosish orqali siz **Avto rejim**, **Uyqu rejimi**, **O'rtacha rejim** yoki **Yuqori rejim** ni tanlashingiz mumkin.

Avto rejim (A): Havo namlagich tashqi havo namligiga asoslanib, ventilyator tezligini avtomatik sozlaydi.



Uyqu rejimi (C): Namlagich kichik tezlikda shovqinsiz ishlaydi. 3 soniyadan keyin ekran chiroqlari o'chadi.



O'rtacha rejim (D): Namlagich o'rtacha tezlikda ishlaydi.



Yuqori rejim (D+): Namlagich eng yuqori tezlikda ishlaydi.



Namlik darajasini o'rnatish

Eslatma:

Standart namlik darajasi 50%RH.

Siz boshqa rejimlarda mo'ljaldagi namlik darajasini belgilaganingizda namlagich avtomatik ravishda Avto rejimga o'zgaradi.

Siz namlikni sozlash tugmasini bosish orqali namlik darajasini 30%, 40%, 50%, 60%, or 70% lardan biri qilib belgilay olasiz. Air+ ilovasida ko'proq variantlarni tanlay olasiz.



Chiroq funksiyasidan foydalanish

Namlik chirog'ini, atrof namligi chirog'ini yoqish yoki barcha chiroqlarni va boshqaruv panelini o'chirish uchun siz ushbu tugmani bosishingiz mumkin.

- Standart holatlarda namlagich namlik chirog'ini yoqadi.

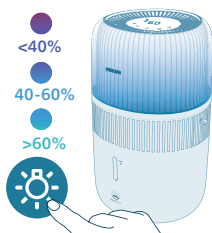

- Siz tashqi chiroq rejimiga o'tish uchun yorug'lik funksiyasi tugmasini bosishingiz mumkin. Air+ ilovasi orqali chiroq ranggi va yorqinligini moslashtirib oling.

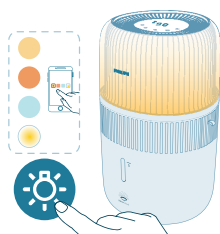

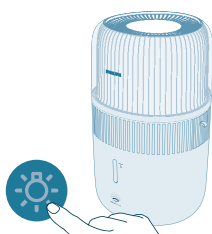

Barcha chiroqlar va boshqaruv panelini o'chirish uchun yorug'lik tugmasini bosishingiz mumkin. Avvaliga boshqaruv panelini faollashtirish uchun istalgan tugmani bosib va kerakli yorug'lik rejimini o'rnatish uchun 3 soniya kutib yorug'lik tugmasini bosib.





Bolalardan himoyalash qulfini sozlash



- 1 Bolalardan himoyalash qulfini faollashtirish uchun  tugmasini 3 soniya bosib.
-  ekranda ko'rsatiladi.



- 2 Bolalardan qulflashni faolsizlantirish uchun  tugmasini 3 soniya bosib.
-  ekrandan yo'qoladi.

Taymerni sozlash



- 1, 2, 4, 8 yoki 12 soatlardan birini tanlash uchun taymer tugmasini qayta bosishda davom eting. Taymer tugagach namlagich avtomatik ravishda ishlashdan to'xtaydi.

Tozalash va texnik xizmat ko'rsatish

Eslatma:

Tozalashdan oldin jihozni har doim tokdan uzing.

Jihozni hech qachon suv yoki boshqa suyuqlikka solmang.

Havo olish va chiqarish teshiklari orqali suv tushmasin.

Hech qachon jihozning biror qismini tozalash uchun abraziv, agressiv yoki yonuvchan tozalash vositalari, masalan, oqartirgich yoki spirtidan foydalanmang.

Namlagich korpusini tozalash

Chang to'planishining oldini olish uchun namlagichning ichki va tashqi qismini muntazam tozalang.

- 1 Namlagichning korpusidagi changni yumshoq quruq mato bilan arting.
- 2 Havo olish va chiqarish teshigini yumshoq quruq mato bilan tozalang.

Suv bakini tozalash

- 1 Gigiyenik toza saqlash uchun suv bakini har hafta tozalang.
- 2 Namlash filtrini chiqarib oling.
- 3 Suv bakiga suv bilan aralashirilgan biroz miqdorda yumshoq yuvish vositasi qo'shing.
- 4 Suv bakining ichki qismini yumshoq toza mato bilan tozalang.
- 5 Suv bakini rakovinaga bo'shating.
- 6 Suv bakiga namlash filtrini qaytarib qo'ying.

Namlash filtrini tozalash

Gigiyenik toza saqlash uchun namlash filtrini har hafta tozalang.

- 1 Jihozni o'chiring va quvvat rozetkasidan uzing.

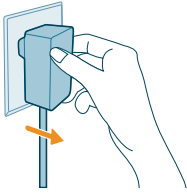

- 2 Suv bakining yuqorigi qismini yechib oling.

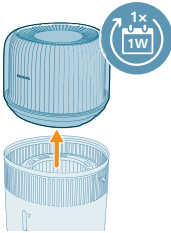

- 3 Namlash filtrini suv bakidan chiqarib oling.

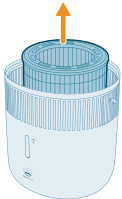

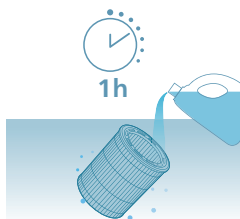

- 4 Namlash filtrini tozalash moddasida (masalan, limon kislotasi aralashtirilgan eritmada) bir soat ivitib qo'ying.

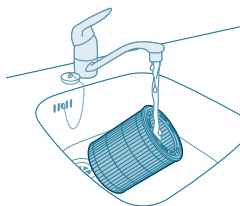

- 5 Namlash filtrini sekin oqib turgan vodoprovod suvi ostida chaying. Tozalayotganda filtrni siqmag yoki suvini siqib chiqarmang.
6 Namlash filtridan ortiqcha suv sizib chiqib ketsin.

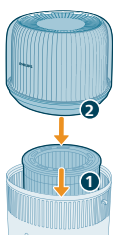

- 7 Suv bakiga namlash filtrini qaytarib qo'ying. Suv bakiga yuqori blokni qaytarib qo'ying.

Iforlash yostiqlikchasi va qutisini tozalash

Samarador aromaterapiya olib borish uchun yangi efir moyi aralashmasini ishlatishdan oldin iforlash yostiqlikchasi har doim tozalanishi lozim. Efir moylarini aralashmang.

- 1 Iforlash qutisini avval bosib, keyin uni tortib oling.

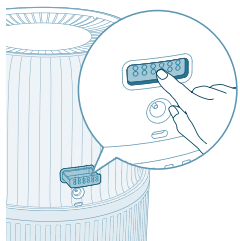

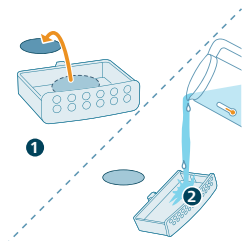

2 Iforlash qutisini chiqarib oling va iforlash yostiqliyasi va qutisini iliq, oqib turgan suv bilan chaying.

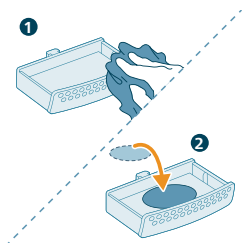

3 Toza mato bilan quriting va iforlash yostiqlichasini iforlash qutisiga qayta joylang.

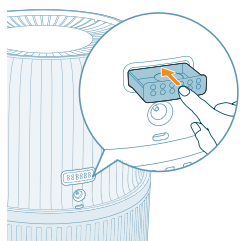

4 Iforlash qutisini qayta havo namlagich ichiga joylang

Eslatma: Suyuq tozalovchi modda va vositalarni iforlash yostiqliyasi yoki qutisiga quyish mumkin emas.

Filtrni almashtirish

Eslatma:

Faqat original Philips FY5030 namlash filtridan foydalaning.

Namlash filtrini almashtirishdan oldin doimo namlagichni tarmoqdan uzing.

 indikatorini yoqiq bo'lganida namlash filtrini almashtiring.



- 1 Jihozni o'chiring va quvvat rozetkasiidan uzing.

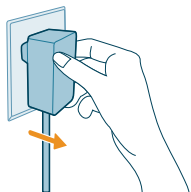

- 2 Suv bakining yuqorigi qismini yechib oling. Namlash filtrini suv bakidan chiqarib oling.

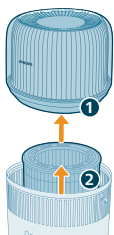

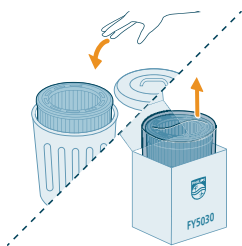

- 3 Yangi namlash filtridan o'ram materiallarini olib tashlang. Ishlatilgan filtrni tashlab yuboring.

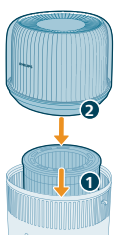

- 4 Suv bakiga namlash filtrini qaytarib qo'ying. Suv bakiga yuqori blokni qaytarib qo'ying.



- 5 Filtrning xizmat muddati hisoblagichini asliga tiklash uchun  va  tugmasini 3 soniya bosib turing.

- Asliga tiklash muvaffaqiyatli bajarilgach, filtrni almashtirish signali ekrandan yo'qoladi.

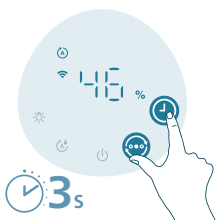

Iforlash yostiqchasini almashtirish

Ko'p marta yuvilganligi tufayli iforlash yostiqchasi deformatsiyaga uchrasa yoki shikastlansa, uni almashtirish talab etiladi. Havо namlagichingizga to'g'ri xizmat ko'rsatish uchun faqatgina Philips ning rasmiy iforlash yostiqchalarini ishlatning.

Saqlash

- 1 Havо namlagichni o'chiring va quvvat rozetkasidan uzning.
- 2 Namlagichni tozalang ("**Tozalash va xizmat ko'rsatish**" bo'limiga qarang).
- 3 Saqlashdan oldin barcha qismlarni yaxshilab quriting.
- 4 Namlagichni salqin va quruq joyda saqlang.

Muammolarni hal qilish

Bu bobda jihozda uchraydigan eng keng tarqalgan muammolar umumlashtirilgan. Agar quyidagi ma'lumotlarga asosan muammoni hal eta olmasangiz, mamlakatingizdagi Mijozlarga xizmat ko'rsatish markazi bilan bog'laning.

Muammo	Ehtimoliy yechimi
Namlagich ishlamayapti.	Namlagichda quvvat ta'minoti uzilmaganligini tekshiring.
	Suv baki suvga to'laligi va yuqori blok suv bakiga to'g'ri qo'yilganligini tekshiring.
Havo namlanmayapti.	Suv baki suvga to'laligi va yuqori blok suv bakiga to'g'ri qo'yilganligini tekshiring.
	Mo'ljalda namlik darajasiga erishilgan bo'lishi mumkin.
Namlik darajasi o'zgarganini ko'rmayapman.	Xonangizda havо aylanishi o'ta ko'p bo'lishi mumkin. Eshik va derazalarni yoping.
	Namlash filtrini yig'ganingizga amin bo'ling.
	Xonangiz o'lchami juda katta. Ushbu namlagich o'lchami $\leq 56m^2$ dan kichik bo'lgan xona uchun mos keladi.
	Parlash darajasini yuqoriroq sozlamalarga o'rnatning.
	Quruq muhitda foydalanilganda namlik devorlar va mebel kabi atrofda narsalar orqali yutilishi mumkin, bu esa namlash vaqtini uzaytiradi.
	Namlash filtri ifloslangan. Namlash filtrini chaying va/yoki qasmoqlardan tozalang (" Namlash filtrini tozalash " bo'limiga qarang).
Men havо anchagina quruqligini sezib tursam-da, namlagich ishlashdan to'xtaydi.	Suv baki bo'sh, iltimos, uni to'ldiring.

	<p>Mahsulot atrofidagi namlik avtomatik rejimda mo'ljal qilingan darajaga olib chiqildi, namlik darajasi berilganidan pastroqqa tushishi bilanoq namlagich avtomatik ravishda qayta ishga tushadi.</p>
	<p>Uskunamiz o'z atrofidagi namlik darajasi 70% dan ortishi bilanoq to'xtaydi, chunki bu turlicha zamburug'lar o'sishiga sabab bo'lishi mumkin.</p>
Namlash filtrida oq qoldiqlar bor.	<p>Oq qoldiqlar cho'kma deb ataladi va ular suv minerallaridan iborat. Namlash filtridagi cho'kma namlash unumdorligiga ta'sir ko'rsatadi, lekin u salomatlikka shikast yetkazmaydi. Foydalanuvchi qo'llanmasidagi tozalash bo'yicha ko'rsatmalarga amal qiling.</p>
Suv bakidan suv sizyapti.	<p>Namlagich suv bilan ortiqcha to'ldirilmaganligini tekshiring.</p>
	<p>Har safar namlagichni tozalagach yoki qayta to'ldirish uchun yuqori blok va/yoki suv baki olib tashlanganda namlagich to'g'ri yig'ilganligini/ulanganligini tekshiring.</p>
	<p>Suv baki to'g'ri joylashtirilganligini tekshiring. Muammo shunda ham hal bo'lmasa, mamlakatingizdagi Mijozlarga xizmat ko'rsatish markaziga murojaat qiling.</p>
Biroz vaqtdan so'ng filtrni rangi o'chib ketyapti.	<p>Cho'kindi filtr materialida kuzatiladigan tabiiy holat va bu namlash unumdorligiga ta'sir qilmaydi. Cho'kmalarni olib tashlash uchun namlash filtrini tez-tez tozalab turing va uni har 6 oyda almashtiring.</p>
Ba'zan suv quyish baki indikatorini bakda hali suv bo'lsa-da yonib turadi.	<p>Filtrning logotipi yuqoriga qarab turganligiga amin bo'ling.</p>
	<p>Suv baki indikatorini yonganida bakda hali ham biroz suv bo'lishi mumkin, bu orqali siz o'z vaqtida bakka suv quyib turasiz.</p>
Namlagichdan yoqimsiz hid chiqyapti.	<p>Yangi namlagichni qo'llayotganingizda undan boshida bir necha marta plastik hidi kelishi mumkin. Bu normal holat va hid bir necha kun ichida to'liq yo'qoladi.</p>
	<p>Filtr va suv bakini tozalang ("Tozalash va xizmat ko'rsatish" bo'limiga qarang).</p>
Uskunamning iforlash funksiyasi yaxshi ishlamayapti (juda kuchsiz yoki haddan ziyor ko'p).	<p>Efir moyini aniq 2-3 tomchi tomizing.</p>
	<p>Turli efir moylarining ifor taratishi ham turlicha bo'ladi.</p>
	<p>Iforni butun xonaga bug'lab taratishga biroz vaqt talab etiladi.</p>
Havo chiqarish teshigidan havo chiqmaydi.	<p>Namlagich vilkasini rozetkaga ulang va namlagichni yoqing.</p>

Namlagichdan tuman chiqayotganligini ko'rmayapman. Ishlayaptimi?	Tuman juda mayda zarrali bo'lganligi uchun u ko'rinmaydi. Ushbu namlagich NanoCloud namlash texnologiyasiga ega, u suv tumanini hosil qilmay turib, chiqarish teshigida foydali nam havo ishlab chiqadi. Shu sababli, tumanni ko'ra olmasiz.
Namlagichda suv qolmagan bo'lsa ham u ishlashda davom etadi.	Havo namlagich avtomatik quritish funksiyasini ishga tushiradi, bu esa filtrning ishlatilgandan keyingi qurish jarayonini tezlashtiradi, gigiyenik xizmat ko'rsatishga sabab bo'ladi va filtrning xizmat muddatini uzaytiradi. Bu funksiyani Air+ ilovasi orqali o'chirishingiz mumkin.
Namlagich uzoq vaqt ishlatilmasa, u qanday saqlanadi va qayta foydalaniladi?	Namlagich uzoq vaqt ishlatilmasa, filtrlarda bakteriyalar va zamburug'lar o'sishi mumkin. Namlagichni saqlab qo'yish va qayta ishlatish uchun quyidagi ko'rsatmalarga rioya qiling.
	Suv bakini yaxshilab tozalang va saqlashdan oldin namlash filtrini quriting.
	Namlagichni qayta ishlatishdan oldin filtrni tekshiring. Agar filtrni qora dog'lar qoplab, juda ifloslangan bo'lsa, uni almashtiring (Foydalanuvchi qo'llanmasidagi "Namlash filtrini almashtirish" bo'limiga qarang).
Filtrni almashtirsam ham, jihoz uni almashtirishim zarurligini ko'rsatib turibdi.	Filtrning xizmat muddati hisoblagichini qayta o'rnatmagan bo'lishingiz mumkin. Jihozni yoqing. ☺ va ☹ tugmalarini bir vaqtning o'zida 3 soniya davomida bosib turing.
Wi-Fi sozlamasi bajarilmadi.	Smartfoningiz 5 GGs Wi-Fi tarmoq yoki umumiy Wi-Fi o'rniga 2,4 GGts (uy) Wi-Fi tarmoqqa ulanishini ta'minlang. Muvaffaqiyatli juftlash uchun juftlash jarayonini boshlashdan oldin mobil internetingizni o'chirib qo'yishni tavsiya qilamiz.
	Quyidagi ruxsatlar yoqilishini ta'minlang: Smartfoningizda "Joyalshuv", "Xotira", "Bluetooth" va "Mahalliy tarmoq". Wi-Fi muvaffaqiyatli o'rnatilgandan so'ng, ruxsat sozlamalarini xohishga ko'ra o'zgartirish mumkin.
	Wi-Fi parolini to'g'ri kiritganingizni tekshiring. Parol katta-kichik harflarga qaraydi, 63 belgi bilan cheklanadi. Maxsus belgilar qabul qilinmaydi.
	Uy Wi-Fi tarmog'ingiz nomi to'g'ri ekanligiga ishonch hosil qiling. Tarmoq nomi katta-kichik harflarga qaraydi.
	Agar smartfonda VPNdan foydalanayotgan bo'lsangiz, ulanish jarayonini boshlashdan oldin uni o'chiring.
	Agar routerda juftlashni bloklash uchun oq ro'yxat o'rnatilgan bo'lsa, muvaffaqiyatli ulanishni ta'minlash uchun oq ro'yxatni faolsizlantiring.
	Jihoz va smartfon routerdan 10 metr masofada joylashishini ta'minlang.
	Ilovani eng so'nggi versiyasiga yangilang.

Kuchli Wi-Fi ulanishini ta'minlash uchun jihozni xalaqitga olib kelishi mumkin bo'lgan boshqa elektron qurilmalar, yorqin yorug'lik manbalari yoki signal stansiyalari yaqiniga qo'ymang. Agar ulanishda muammolarga duch kelsangiz, jihozni ushbu manbalardan uzoqroqqa olib o'ting va uni Wi-Fi tarmoqqa qayta ulashga harakat qiling.

Keng doiradagi va yangi nosozliklarni aniqlash maslahatlari uchun ilovadagi yordam bo'limiga qarang.

Kafolat va qo'llab-quvvatlash

Versuni ushbu mahsulotga xariddan keyin ikki yillik kafolat taklif qiladi. Agar nuqson xato foydalanish yoki yomon profilaktika sababli yuzaga kelgan bo'lsa, ushbu kafolat amal qilmaydi. Kafolatimiz mijoz sifatida qonunchilikdagi huquqlaringizga ta'sir qilmaydi. Batafsil axborot olish yoki kafolatdan foydalanish uchun www.philips.com/support veb-saytimizga kiring.

Buyurtma beriladigan qismlar va aksessuarlar

Agar biror qismni almashtirish yoki qo'shimcha qismni xarid qilishni istasangiz, Philips dileri bilan www.philips.com/support manzili orqali bog'laning.

Qismlarni olishda muammoga uchrasangiz, mamlakatingizda Philips mijozlarga yordam markaziga murojaat qiling.

Ważne

Przed rozpoczęciem korzystania z urządzenia zapoznaj się dokładnie z tą broszurą informacyjną i zachowaj ją na przyszłość.

Aby urządzenie działało optymalnie, upewnij się, że oprogramowanie sprzętowe zostało zaktualizowane do najnowszej wersji. Aktualizację można przeprowadzić za pomocą aplikacji Air+.

Niebezpieczeństwo

- Nie wolno rozpylać wokół urządzenia palnych materiałów, takich jak środki owadobójcze lub zapachowe.
- Nie wolno czyścić urządzenia wodą, (łatwopalnymi) detergentami ani innymi płynami, gdyż grozi to porażeniem prądem i/lub pożarem.
- Woda w zbiorniku wody nie nadaje się do picia. Nie wolno pić tej wody ani używać jej do pojenia zwierząt lub podlewania roślin. Przy opróżnianiu zbiornika wody należy wylać ją do odpływu.

Ostrzeżenie

- Należy pamiętać, że wysoki poziom wilgotności może sprzyjać rozwojowi organizmów biologicznych w środowisku.
- Nie dopuszczaj do zawilgocenia lub zamoczenia obszaru wokół nawilżacza powietrza. W przypadku zawilgocenia zmniejsz moc nawilżacza. Jeśli nie można zmniejszyć mocy wyjściowej nawilżacza powietrza, należy go używać w sposób przerywany. Nie używaj nawilżacza w bliskiej odległości od materiałów pochłaniających, takich jak wykładziny, zasłony, firany lub obrusy, które mogą zamoknąć.
- Nigdy nie zostawiaj wody w zbiorniku, gdy urządzenie nie jest używane.
- Opróżnij i wyczyść nawilżacz przed schowaniem. Przed następnym użyciem wyczyść nawilżacz powietrza.
- Przed podłączeniem urządzenia upewnij się, że napięcie podane na urządzeniu jest zgodne z napięciem w sieci elektrycznej.
- Ze względów bezpieczeństwa wymianę uszkodzonego przewodu zasilającego należy zlecić autoryzowanemu centrum serwisowemu marki Philips lub odpowiednio wykwalifikowanej osobie.
- Nie używaj urządzenia, jeśli uszkodzona jest wtyczka, przewód zasilający lub samo urządzenie.
- Niniejsze urządzenie może być użytkowane przez dzieci w wieku co najmniej 8 lat i przez osoby o obniżonych możliwościach fizycznych, umysłowych i osoby o braku doświadczenia i znajomości urządzenia, jeżeli zapewniony zostanie nadzór lub instruktaż odnośnie do użytkowania urządzenia w bezpieczny sposób, tak aby związane z tym zagrożenia były zrozumiałe. Dzieci nie powinny bawić się urządzeniem. Dzieci bez nadzoru nie powinny wykonywać czyszczenia i konserwacji urządzenia.
- Aby zapobiec uszkodzeniu ciała lub urządzenia, nie wkładaj palców ani żadnych przedmiotów do wlotu i wylotu powietrza.
- Upewnij się, że żadne przedmioty nie wpadną do urządzenia przez wylot powietrza.
- Standardowy interfejs Wi-Fi wykorzystujący protokół 802.11b/g/n/ax, częstotliwość 2,4 GHz i maksymalną moc wyjściową 64 mW EIRP.

- Bluetooth w wersji 5.2 (LE) o częstotliwości 2,4 GHz z wyjściem RF o mocy mniejszej niż 10 mW EIRP.

Ostrzeżenie

- Urządzenie może być używane wyłącznie z zasilaczem dostarczonym wraz z urządzeniem.
- Urządzenie jest przeznaczone wyłącznie do użytku domowego w normalnych warunkach pracy.
- Zawsze ustawiaj urządzenie i korzystaj z niego na suchej, stabilnej, równej i płaskiej powierzchni.
- Nie blokuj wlotu ani wylotu powietrza.
- Nie umieszczaj żadnych przedmiotów na urządzeniu i nie siadaj ani nie stawaj na nim.
- Używaj tylko oryginalnego filtra firmy Philips przeznaczonego do danego urządzenia. Nie używaj innych filtrów.
- Nie nalewaj wody poprzez otwory wylotowe na górze urządzenia.
- Zbiornik napełniaj tylko zimną wodą z kranu. Nie używaj wód gruntowych ani gorącej wody.
- Do zbiornika nie wlewaj żadnych innych płynów. Nie dodawaj do wody żadnych olejków eterycznych ani substancji chemicznych. Używaj tylko wody (z kranu, oczyszczonej, mineralnej, każdego rodzaju wody pitnej).
- Nie uderzaj w urządzenie twardymi przedmiotami, a w szczególności we wlot i wylot powietrza.
- Nie używaj urządzenia w pobliżu urządzeń gazowych, grzejników lub kominków.
- Nie umieszczaj urządzenia bezpośrednio pod klimatyzatorem, aby zapobiec ściekaniu wody na urządzenie.
- Nie używaj urządzenia po rozpyleniu wewnątrz pomieszczenia środków odstraszających owady ani w pomieszczeniach, w których obecne są resztki oleju, palące się kadzidła lub opary chemiczne.
- Nie używaj urządzenia w miejscach wilgotnych lub miejscach o wysokiej temperaturze, takich jak łazienka, toaleta lub kuchnia, ani w pomieszczeniach narażonych na duże zmiany temperatury.
- Zawsze odłączaj urządzenie od zasilania przed przystąpieniem do jego przeniesienia, czyszczenia, napełniania wodą, wymiany filtra lub przeprowadzania czynności konserwacyjnych.
- Nie pierz filtra w pralce ani nie myj w zmywarce, ponieważ spowoduje to jego deformację.
- Jeśli urządzenie nie jest długo używane, na filtry mogą pojawić się bakterie lub pleśń. Wyczyść zbiornik wody i wysusz filtr nawilżający. Przed ponownym użyciem urządzenia sprawdź stan filtra. Jeśli filtr jest bardzo brudny i są widoczne ciemne plamki, należy go wymienić.
- Olejki eteryczne nie są dołączone do produktu. Olejki eteryczne należy kupić i używać ich w razie potrzeby.
- Przed wkropieniem olejków eterycznych do pojemnika na aromat upewnij się, że urządzenie jest odłączone od zasilania.
- Do pojemnika na aromat nie wolno dodawać substancji innych niż olejki eteryczne.

- Przed użyciem dokładnie przeczytaj i przestrzegaj instrukcji bezpieczeństwa i użytkowania olejku eterycznego.
- Sprawdź informacje o składnikach olejku eterycznego w porównaniu ze znanymi alergiami i wyklucz go z użycia, gdy jest to konieczne.
- Przed użyciem olejku eterycznego u niemowląt, kobiet w ciąży lub kobiet w okresie laktacji lub w przypadku problemów z oddychaniem skonsultuj się z lekarzem i postępuj zgodnie z zaleceniami.
- Jeśli podczas stosowania olejku eterycznego czujesz się źle lub czujesz podrażnienie lub dyskomfort, przestań go używać.

Pola elektromagnetyczne (EMF)

To urządzenie jest zgodne z obowiązującymi normami i przepisami dotyczącymi narażenia na działanie pól elektromagnetycznych.

Recykling



Ten symbol oznacza, że produktów elektrycznych po okresie ich użytkowania, nie można wyrzucać wraz z innymi odpadami pochodzącymi z gospodarstw domowych. Użytkownik ma obowiązek oddać zużyty produkt do podmiotu prowadzącego zbieranie zużytego sprzętu elektrycznego i elektronicznego, tworzącego system zbierania takich odpadów - w tym do odpowiedniego sklepu, lokalnego punktu zbiórki lub jednostki gminnej. Zużyty sprzęt może mieć szkodliwy wpływ na środowisko i zdrowie ludzi z uwagi na potencjalną zawartość niebezpiecznych substancji, mieszanin oraz części składowych. Gospodarstwo domowe spełnia ważną rolę w przyczynianiu się do ponownego użycia i odzysku surowców wtórnych, w tym recyklingu zużytego sprzętu. Na tym etapie kształtuje się postawy, które wpływają na zachowanie wspólnego dobra jakim jest czyste środowisko naturalne.

Uproszczona deklaracja zgodności UE

DAP B.V. niniejszym oświadcza, że typ urządzenia radiowego HU5710 jest zgodny z dyrektywą 2014/53/UE. Pełny tekst deklaracji zgodności UE jest dostępny pod następującym adresem internetowym: www.philips.com.

Nawilżacz powietrza

Opis produktu

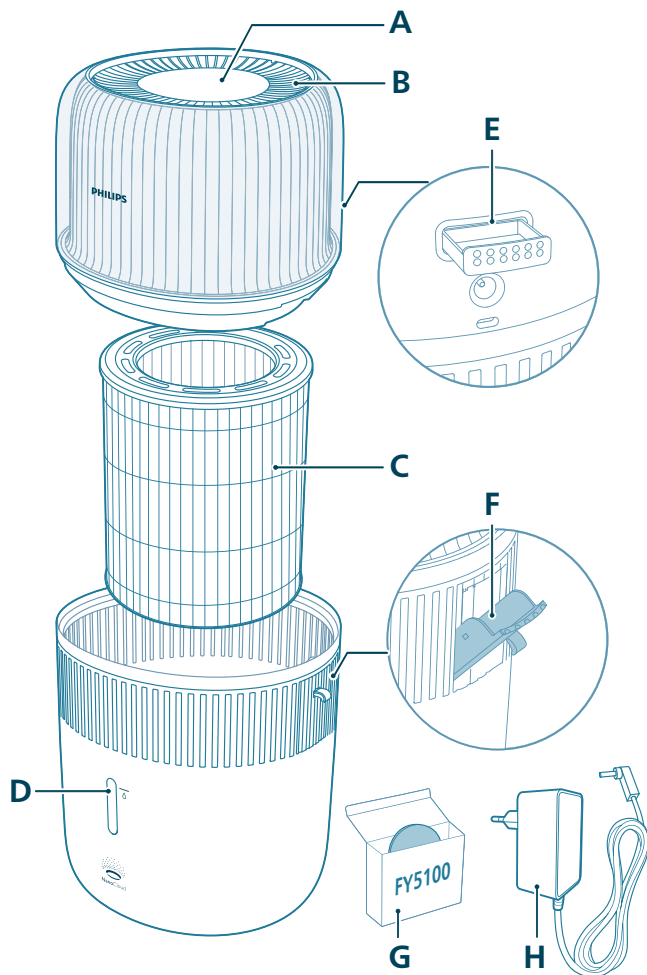

A Panel sterowania

B Wylot powietrza

C Filtr nawilżający (FY5030)

D Okienko poziomu wody

E Pojemnik na aromat

F Boczny wlot napełniania zbiornika wodą

G Podkładki aromatyzujące (FY5100)

H Zasilacz (KA12H-1201000EU)

Elementy sterowania

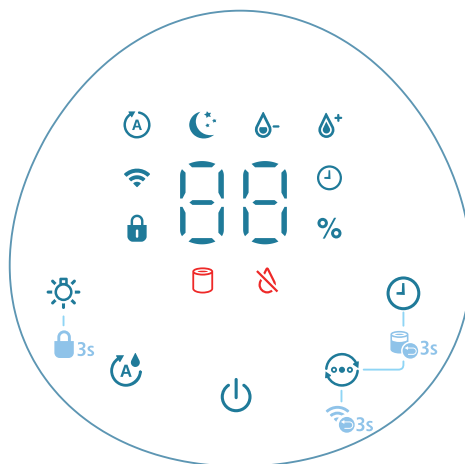

Przyciski sterowania:

	Wyłącznik zasilania		Przycisk funkcji oświetlenia
	Przycisk ustawienia nawilżenia		Przelącznik trybu
	Przycisk zegara programowanego		

Naciśnij i przytrzymaj przycisk(-i) przez 3 s:

	Zabezpieczenie przed dziećmi		Resetowanie filtra
	Resetowanie Wi-Fi		

Panel wyświetlacza:

	Tryb automatyczny		Tryb snu
	Wskaźnik Wi-Fi		Wskaźnik blokady rodzicielskiej
	Wskaźnik zegara		Tryb średni
	Tryb wysoki		Alarm wymiany filtra
	Wskaźnik ponownego napełnienia wodą		

Czynności wstępne

Montaż filtra

Przed rozpoczęciem korzystania z filtra zdejmij z niego całe opakowanie.

Uwaga: Przed przystąpieniem do montażu filtra sprawdź, czy nawilzacz jest odłączony od gniazdka elektrycznego.

- 1 Usuń część górną nawilżacza.

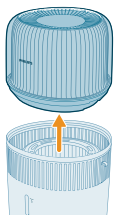

- 2 Wymij filtr z urządzenia.



- 3 Usuń z filtra wszystkie elementy opakowania.

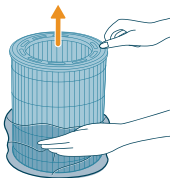

- 4 Włóż filtr z powrotem do urządzenia w taki sposób, aby strona z logo była skierowana ku górze.

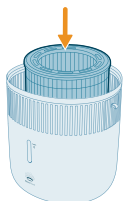

- 5 Umieść część górną z powrotem na zbiorniku wody.

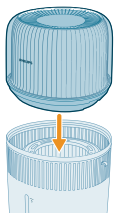

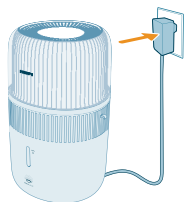

6 Podłącz zasilacz do gniazdka elektrycznego.

Korzystanie z funkcji aromatu

Uwagi:

Olejki eteryczne nie są dołączone do produktu. Należy kupić zalecane olejki eteryczne i używać ich w razie potrzeby.

Przed użyciem funkcji aromatu należy dokładnie zapoznać się z instrukcją obsługi olejków eterycznych.

Przed wkropieniem olejków eterycznych do pojemnika na aromat upewnij się, że urządzenie jest odłączone od zasilania.

Nie używaj substancji innych niż olejki eteryczne.

Przed użyciem dokładnie przeczytaj i przestrzegaj instrukcji bezpieczeństwa i użytkowania olejku eterycznego.

Sprawdź informacje o składnikach olejku eterycznego pod kątem znanych alergii i, jeśli to konieczne, nie używaj go.

Przed użyciem olejku eterycznego u niemowląt, kobiet w ciąży lub kobiet w okresie laktacji lub w przypadku problemów z oddychaniem skonsultuj się z lekarzem i postępuj zgodnie z zaleceniami.

Jeśli podczas stosowania olejków eterycznych czujesz się źle lub czujesz podrażnienie lub dyskomfort, zaprzestań ich używania.

Nie używaj funkcji aromatu w pobliżu niemowląt, kobiet w ciąży lub kobiet w okresie laktacji.

Olejki eteryczne należy wlewać wyłącznie na podkładkę aromatyzującą. Nie wylewaj olejków eterycznych na inne części urządzenia, bo może to spowodować uszkodzenie tych części.

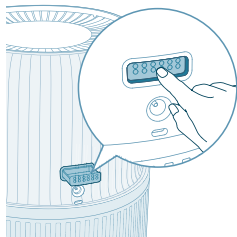

1 Naciśnij pojemnik na aromat, aby go wysunąć.

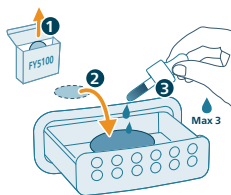

2 Wlej 2–3 krople olejku eterycznego na dołączoną podkładkę aromatyzującą.

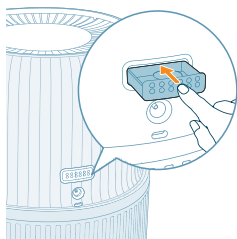

3 Wciśnij pojemnik na aromat z powrotem do urządzenia.

Znaczenie wskaźnika Wi-Fi

Stan ikony Wi-Fi	Stan połączenia Wi-Fi
Miga na pomarańczowo	Podłączanie do smartfona
Ciągłe pomarańczowe światło	Podłączone do smartfona
Miga na biało	Łączenie z serwerem
Ciągłe białe światło	Połączono z serwerem
Wył.	Funkcja Wi-Fi jest wyłączona lub kontrolki urządzenia są wyłączone

Połączenie Wi-Fi



Pierwsza konfiguracja połączenia Wi-Fi

1 Pobierz aplikację „Air+” marki Philips ze sklepu App Store lub Google Play i zainstaluj ją.

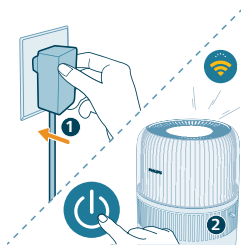

2 Podłącz wtyczkę nawilzacza do gniazdka elektrycznego i naciśnij przycisk zasilania, aby włączyć urządzenie.

- Wskaźnik Wi-Fi  miga na pomarańczowo po raz pierwszy.



3 Upewnij się, że smartfon lub tablet jest połączony z siecią Wi-Fi.

Uwaga:

włącz funkcję Bluetooth w smartfonie, aby zapewnić płynne parowanie.

Upewnij się, że smartfon jest podłączony do domowej sieci Wi-Fi 2,4 GHz, a nie do sieci Wi-Fi 5 GHz lub publicznej sieci Wi-Fi. Aby parowanie przebiegło prawidłowo, zalecamy wyłączenie danych mobilnych przed rozpoczęciem procesu parowania.



4 Uruchom aplikację Philips „Air+” i kliknij polecenie „Dodaj urządzenie” lub naciśnij przycisk „+” na górze ekranu. Postępuj zgodnie z instrukcjami wyświetlanymi na ekranie, aby podłączyć oczyszczacz powietrza do sieci.

- Po pomyślnym nawiązaniu połączenia wskaźnik Wi-Fi świeci stale na biało.

Uwaga:

Niniejsza instrukcja dotyczy tylko pierwszej konfiguracji nawilzacza. Jeśli sieć uległa zmianie lub należy ponownie przeprowadzić konfigurację, patrz rozdział „Resetowanie połączenia Wi-Fi”.

Jeśli chcesz podłączyć więcej niż jeden nawilzacz do smartfona lub tabletu, możesz dodać nawilzacz w aplikacji na innych smartfonach bez resetowania połączenia Wi-Fi w urządzeniu.

Upewnij się, że odległość pomiędzy smartfonem lub tabletem i nawilzaczem jest mniejsza niż 10 m i nie ma pomiędzy nimi żadnych przeszkód.

Resetowanie połączenia Wi-Fi

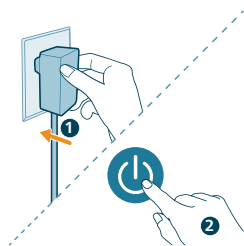

- 1 Podłącz wtyczkę nawilżacza do gniazdka elektrycznego i dotknij przycisku , aby włączyć nawilżacz.

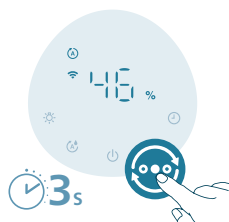

- 2 Naciśnij i przytrzymaj przycisk  przez 3 sekundy, aż usłyszysz sygnał dźwiękowy.

- Nawilżacz przechodzi w tryb parowania.
- Wskaźnik Wi-Fi  zacznie migać na pomarańczowo.

- 3 Wykonaj czynności opisane w krokach 3-4 w części „Pierwsza konfiguracja połączenia Wi-Fi”.

Korzystanie z nawilżacza powietrza

Wskaźnik poziomu wilgotności

Wilgotność względna oznacza ilość pary wodnej w atmosferze. Wskaźnik nawilżenia ma cztery poziomy stanu:

Wskaźnik poziomu wilgotności ma trzy kolory:

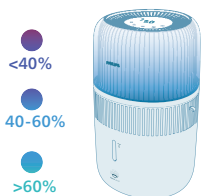

Kolor wskaźnika wilgotności

Bieżąca wilgotność

Co oznacza?

Fioletowy

< 40%

Sucho

Niebieski

40-60%

Komfortowa wilgotność

Zielony

>60%

Zbyt duża wilgotność

Uwaga: Domyślna wilgotność docelowa to 50% RH, ale możesz ustawić pożądaną wilgotność docelową za pomocą przycisku.

Poziom wody

Gdy w zbiorniku wody jest zbyt mało wody, wskaźnik  jest włączony, nawilżacz powietrza domyślnie przełączy się na tryb automatyczny QuickDry. W tym czasie intensywność nawilżania może się zmniejszyć do momentu uzupełnienia wody w zbiorniku.

Automatyczny tryb QuickDry

Gdy włączy się wskaźnik , nawilżacz domyślnie włączy automatyczny tryb osuszania filtra, który przyspiesza suszenie filtra po użyciu, zwiększając higienę i przedłużając żywotność filtra. Proces suszenia może trwać do 4 godzin w zależności od warunków w pomieszczeniu. Funkcję tę można wyłączyć w aplikacji Air+.

Ręczny tryb QuickDry

Tego ustawienia można użyć, aby przyspieszyć wysuszenie filtra przed dłuższą przerwą w użytkowaniu. Przed włączeniem tej funkcji należy opróżnić zbiornik wody. Tej funkcji można używać tylko w aplikacji Air+.

Napełnianie zbiornika

Uwaga:

Podczas napełniania wody nie należy przekraczać maksymalnego poziomu, ponieważ może to doprowadzić do wyciekania wody z wlotów powietrza.

Podczas przemieszczania zbiornika nie należy nim potrząsać, bo może to spowodować wyciekanie wody przez wloty powietrza.

Nie nalewaj wody poprzez otwory wylotowe na górze nawilżacza.

Wodę można uzupełnić na dwa sposoby: bezpośrednio lub przez boczny wlot do napełniania zbiornika.

- Bezpośrednie uzupełnianie wody za pomocą kranu

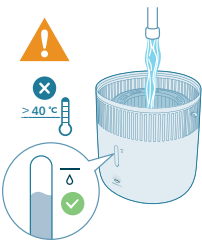

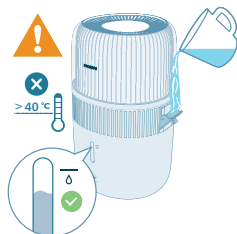

- Uzupelnianie wody poprzez boczny wlot do napełniania zbiornika

Włączanie i wyłączenie

Uwaga:

Aby zapewnić optymalne nawilżanie, zamknij drzwi i okna.

Trzymaj zasłony z dala od wlotu i wylotu powietrza.

- 1 Włóż zasilacz nawilżacza do gniazda elektrycznego.

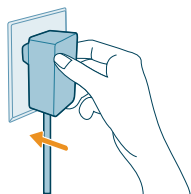

- 2 Naciśnij przycisk zasilania, aby włączyć nawilżacz.

- Z nawilżacza wydobędzie się sygnał dźwiękowy.
- Wskaźnik nawilżenia zaświeci się światłem o odpowiednim kolorze zgodnie z otaczającym poziomem wilgotności.
- Urządzenie pracuje w trybie automatycznym, a na ekranie wyświetlany jest poziom wilgotności.



- 3 Ponownie naciśnij przycisk zasilania, aby wyłączyć nawilżacz.

Uwaga: Jeśli po wyłączeniu nawilżacz pozostanie podłączony do gniazdko elektrycznego, to po ponownym włączeniu będzie pracował z ostatnimi ustawieniami.



Zmiana trybów

Dotknięcie przycisku przełącznika trybu pracy pozwala wybrać **tryb automatyczny, tryb snu, tryb średni** lub **tryb wysoki**.

Tryb automatyczny (Ⓐ): Nawilżacz automatycznie dostosowuje prędkość wentylatora do wilgotności powietrza otoczenia.



Tryb snu (☾): Nawilżacz działa cicho i z małą prędkością. Podświetlenie ekranu zgaśnie po 3 s.



Tryb średni (⊖): Nawilżacz działa ze średnią prędkością.



Tryb wysoki (⊕): Nawilżacz działa z najwyższą prędkością.



Ustawianie poziomu wilgotności

Uwaga:

Domyślny poziom wilgotności to 50% RH.

Nawilżacz zmieni tryb działania na automatyczny, gdy zostanie ustawiony poziom wilgotności w innych trybach.

Można ustawić poziom wilgotności na 30%, 40%, 50%, 60% lub 70% za pomocą przycisku ustawienia wilgotności. Więcej opcji dostępnych jest w aplikacji Air+.



Korzystanie z funkcji podświetlenia

Naciśnięcie przycisku umożliwia włączenie światła nawilżania, światła otoczenia oraz wyłączenie wszystkich wskaźników i panelu sterowania.

- Domyślnie zostanie włączone światło nawilżania.

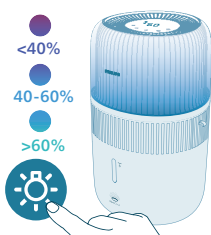

- Możesz przełączyć na światło otoczenia za pomocą przycisku oświetlenia. Dostosuj jasność i kolor podświetlenia w aplikacji Air+.

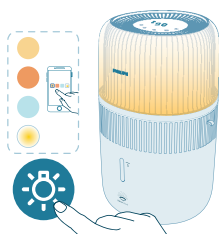

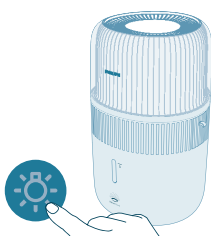

Naciśnięcie przycisku oświetlenia umożliwia wyłączenie wszystkich wskaźników i panelu sterowania. Aby wzbudzić panel, naciśnij dowolny przycisk, a następnie w ciągu 3 sekund naciśnij przycisk oświetlenia, aby wybrać tryb.





Ustawianie blokady rodzicielskiej



- 1 Naciśnij przycisk  przez 3 sekundy, aby włączyć blokadę rodzicielską.
 - Na ekranie zostanie wyświetlony symbol .



- 2 Ponownie naciśnij i przytrzymaj przycisk  przez 3 sekundy, aby wyłączyć blokadę rodzicielską.
 - Symbol  zniknie z ekranu.

Ustawianie zegara



Naciśnij przycisk, aby wybrać jedną z opcji godzinowych: 1, 2, 4, 8 lub 12 godzin. Nawilżacz automatycznie włączy się lub wyłączy po odmierzeniu wybranego czasu.

Czyszczenie i konserwacja

Uwaga:

Zanim zaczniesz czyścić urządzenie, zawsze wyjmij wtyczkę z gniazdka elektrycznego.

Nigdy nie zanurzaj urządzenia w wodzie ani innym płynie.

Unikaj wlewania wody przez wloty i wyloty powietrza.

Do czyszczenia urządzenia nie używaj ściernych, żrących ani łatwopalnych środków czyszczących.

Czyszczenie obudowy nawilżacza

Aby zapobiec osiadaniu kurzu, czyść regularnie zewnętrzną i wewnętrzną część nawilżacza.

- 1 Do usuwania kurzu z obudowy nawilżacza używaj suchej, miękkiej szmatki.
- 2 Używaj suchej, miękkiej szmatki do czyszczenia wlotu i wylotu powietrza.

Czyszczenie zbiornika wody

- 1 Aby utrzymać higienę zbiornika, czyść go co tydzień.
- 2 Wyjmij filtr nawilżający.
- 3 Dodaj trochę łagodnego płynu do mycia naczyń zmieszanego z wodą w zbiorniku wody.
- 4 Wyczyść wnętrze zbiornika wody miękką, czystą szmatką.
- 5 Opróżnij zbiornik wody do zlewu.
- 6 Włóż filtr nawilżający z powrotem do zbiornika wody.

Czyszczenie filtra nawilżającego

Aby utrzymać higienę filtra nawilżającego, czyść go co tydzień.

- 1 Wyłącz urządzenie i wyjmij jego wtyczkę z gniazdka elektrycznego.

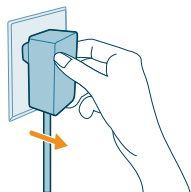

- 2 Zdejmij część górną ze zbiornika wody.

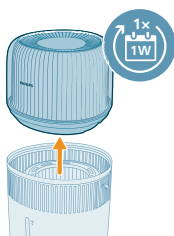

- 3 Wyjmij filtr nawilżający ze zbiornika wody.

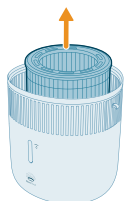

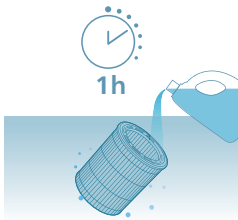

- 4 Namaczaj filtr nawilżający w środku czyszczącym (np. rozcieńczonym roztworze kwasu cytrynowego) przez godzinę.

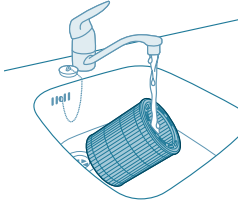

- 5 Przeplucz filtr nawilżający pod wolnym strumieniem bieżącej wody. Podczas czyszczenia nie ściskaj ani nie wyjmaj filtra.
6 Pozwól nadmiarowi wody ścieknąć z filtra.

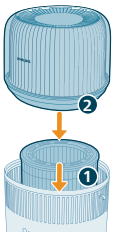

- 7 Włóż filtr nawilżający z powrotem do zbiornika wody. Umieść część górną z powrotem na zbiorniku wody.

Czyszczenie podkładki aromatyzującej i pojemnika na aromat

Aby zmaksymalizować efekty aromaterapii, podkładkę aromatyzującą należy czyścić przed każdym użyciem nowego rodzaju olejków eterycznych. Nie mieszaj olejków eterycznych.

- 1 Usuń pojemnik na aromat, naciskając go, a następnie wyjmując z urządzenia.

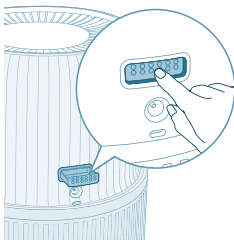

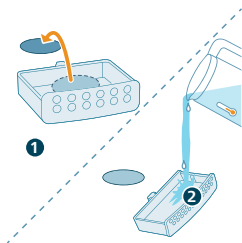

2 Wyjmij podkładkę aromatyzującą i opłucz podkładkę i pojemnik ciepłą bieżącą wodą.

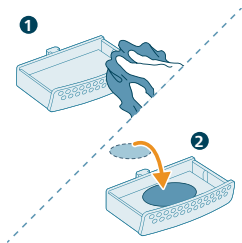

3 Osusz je czystą szmatką i umieść podkładkę w pojemniku na aromat.

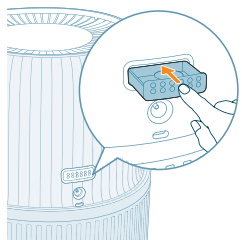

4 Włóż pojemnik na aromat z powrotem do nawilzacza

Uwaga: Nie nalewaj płynnych środków czyszczących lub detergentów na podkładkę aromatyzującą lub do pojemnika.

Wymiana filtra

Uwaga:

Używaj wyłącznie oryginalnego filtra nawilżającego FY5030 firmy Philips.

Przed wymianą filtra należy zawsze wyjąć wtyczkę nawilzacza z gniazdka elektrycznego.

Filtr nawilżający należy wymienić, gdy włączy się wskaźnik .



- 1 Wyłącz urządzenie i wyjmij jego wtyczkę z gniazdka elektrycznego.

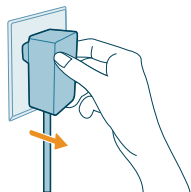

- 2 Zdejmij część górną ze zbiornika wody. Wyjmij filtr nawilżający ze zbiornika wody.

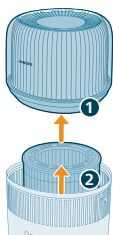

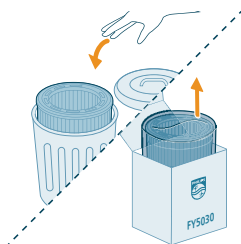

- 3 Zdejmij opakowanie z nowego filtra. Wyrzuć zużyty filtr.

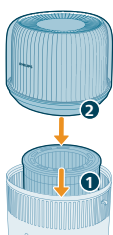

- 4 Włóż filtr nawilżający z powrotem do zbiornika wody. Umieść część górną z powrotem na zbiorniku wody.



- 5 Naciśnij przycisk  i  i przytrzymaj go przez 3 sekundy, aby zresetować licznik okresu użytkowania filtra.
- Po pomyślnym zresetowaniu alarm wymiany filtra zniknie z ekranu.

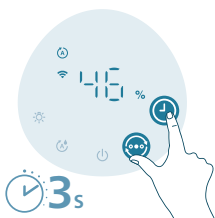

Wymiana podkładki aromatyzującej

Podkładkę aromatyzującą należy wymienić, gdy zdeformuje się lub zniszczy w wyniku częstego mycia. Aby utrzymać najwyższą wydajność nawilżacza, należy używać jedynie oficjalnych podkładek aromatyzujących firmy Philips.

Przechowywanie

- 1 Wyłącz nawilżacz i wyjmij jego wtyczkę z gniazdka elektrycznego.
- 2 Wyczyść filtr nawilżający (patrz rozdział „**Czyszczenie i konserwacja**”).
- 3 Przed odstawieniem urządzenia do przechowywania pozostaw wszystkie części do całkowitego wyschnięcia.
- 4 Przechowuj nawilżacz powietrza w chłodnym i suchym miejscu.

Rozwiązywanie problemów

W tym rozdziale opisano najczęstsze problemy, z którymi można się zetknąć, korzystając z urządzenia. Jeśli poniższe wskazówki okażą się niewystarczające do rozwiązania problemu, skontaktuj się z Centrum Obsługi Klienta w swoim kraju.

Problem	Możliwe rozwiązanie
Nawilżacz nie działa.	Sprawdź, czy nawilżacz jest podłączony do zasilania.
	Upewnij się, że zbiornik wody jest napełniony i że część górna jest prawidłowo umieszczona na zbiorniku.
Powietrze nie jest nawilżane.	Upewnij się, że zbiornik wody jest napełniony i że część górna jest prawidłowo umieszczona na zbiorniku.
	Być może osiągnięto ustawiony poziom wilgotności.
Nie widzę zmiany poziomu wilgotności.	Pomieszczenie może mieć zbyt dobrze wentylowane. Zamknij drzwi i okna.
	Upewnij się, że założono filtr nawilżający.
	Pomieszczenie jest zbyt duże. Ten nawilżacz jest przeznaczony do pomieszczeń o wielkości $\leq 56 \text{ m}^2$.
	Zwiększ ustawienie poziomu pary.
	W przypadku stosowania w suchym otoczeniu wilgoć uwalniana przez nawilżacz zostanie wchłonięta przez otaczające obiekty, takie jak ściany i meble, co może wydłużyć czas nawilżania.
	Filtr nawilżający jest zabrudzony. Przemyj i/lub przeprowadź odkamienianie filtra nawilżającego (patrz rozdział „Czyszczenie filtra nawilżającego”).
Nawilżacz powietrza przestaje pracować, mimo iż powietrze wydaje się suche.	Zbiornik wody jest pusty, uzupełnij wodę.

	Wokół produktu osiągnięto docelowy poziom wilgotności w trybie automatycznym. Urządzenie włączy się ponownie, gdy poziom wilgotności spadnie poniżej ustawionej wartości.
	Nasze urządzenie przestanie pracować, gdy zostanie przekroczony poziom 70% wilgotności, ponieważ może to prowadzić do rozwoju grzybów i pleśni.
Na filtrze nawilżającym jest biały osad.	Biały osad nazywany jest kamieniem i składa się z minerałów pochodzących z wody. Kamień na filtrze nawilżającym wpływa na działanie nawilżacza, ale nie jest szkodliwy dla zdrowia. Wykonaj czynności czyszczenia opisane w instrukcji obsługi.
Zbiornik wody przecieka.	Upewnij się, że nie wiano zbyt dużo wody do nawilżacza.
	Upewnij się, że nawilżacz został prawidłowo złożony lub podłączony po każdym czyszczeniu lub zdjęciu części górnej i/lub pojemnika wody do napełnienia.
	Upewnij się, że zbiornik wody jest prawidłowo umieszczony. Jeśli problem się utrzymuje, skontaktuj się z Centrum Obsługi Klienta w swoim kraju.
Z czasem filtr ulega przebarwieniom.	Osad to naturalny efekt występujący na filtrze. Nie ma on wpływu na nawilżanie. Regularnie usuwaj kamień z filtra nawilżającego. Co sześć miesięcy wymieniaj filtr na nowy.
Wskaźnik ponownego napełnienia świeci się, chociaż w zbiorniku nadal znajduje się woda.	Upewnij się, że logo na filtrze jest skierowane ku górze.
	Wskaźnik może zacząć się świecić, nawet jeśli pozostało trochę wody, aby można było napełnić zbiornik na czas.
Z odświezacza wydobywa się nieprzyjemny zapach.	Na początku używania nawilżacza może się z niego wydobywać zapach plastiku. Jest to całkowicie normalne, a zapach zniknie po kilku dniach.
	Wyczyść filtr i zbiornik wody (patrz rozdział „Czyszczenie i konserwacja”).
Funkcja aromatu nie działa poprawnie (zapach jest zbyt mocny lub zbyt słaby).	Użyj 2–3 dużych kropli olejku eterycznego.
	Różne olejki mogą mieć inną intensywność.
	Rozprzestrzenienie się zapachu w całym pomieszczeniu może chwilę potrwać.
Z wylotu nie wydobywa się powietrze.	Włóż wtyczkę nawilżacza do gniazda elektrycznego i włącz nawilżacz.
Nie widać mgiełki unoszącej się z nawilżacza. Czy urządzenie działa?	Gdy mgiełka jest drobna, może być niewidoczna. Ten nawilżacz jest wyposażony w technologię nawilżania NanoCloud, która produkuje zdrowe, wilgotne powietrze bez tworzenia pary wodnej. W związku z tym mgiełka jest niewidoczna.

Nawilżacz pracuje nadal, nawet gdy nie ma w nim wody.	Nawilżacz przełączy się automatycznie na funkcje osuszania filtra, aby przyspieszyć jego suszenie po użyciu, zwiększyć higienę konserwacji i przedłużyć żywotność filtra. Funkcję tę można wyłączyć w aplikacji Air+.
Jeśli nawilżacz powietrza nie jest używany przez dłuższy czas, jak go przechowywać i ponownie zacząć z niego korzystać?	Gdy nawilżacz nie jest używany przez długi czas, na filtrze mogą rozwinąć się bakterie i pleśń, dlatego należy wykonać poniższe czynności dotyczące przechowywania i ponownego użycia.
	Przed schowaniem urządzenia dokładnie wyczyść zbiornik wody i wysusz filtr nawilżający.
	Przed ponownym użyciem nawilżacza sprawdź stan filtra. Jeśli filtr jest bardzo brudny i pokryty ciemnymi plamami, wymień go (patrz rozdział „Wymiana filtra nawilżającego” w instrukcji obsługi).
Urządzenie nadal informuje o konieczności wymiany filtra, choć został on już wymieniony.	Być może licznik okresu użytkowania filtra nie został zresetowany. Włącz urządzenie. Dotknij i przytrzymaj przycisk  i  jednocześnie przez 3 s.
Konfiguracja sieci Wi-Fi się nie powiodła.	Upewnij się, że smartfon jest podłączony do domowej sieci Wi-Fi 2,4 GHz, a nie do sieci Wi-Fi 5 GHz lub publicznej sieci Wi-Fi. Aby parowanie przebiegło prawidłowo, zalecamy wyłączenie danych mobilnych przed rozpoczęciem procesu parowania.
	Upewnij się, że włączone są następujące uprawnienia: „Lokalizacja”, „Pamięć”, „Bluetooth” i „Sieć lokalna” na smartfonie. Po pomyślnym skonfigurowaniu sieci Wi-Fi można dowolnie zmienić ustawienia uprawnień.
	Upewnij się, że wprowadzono prawidłowe hasło Wi-Fi. W hasle rozróżniana jest wielkość liter, a jego limit długości wynosi 63 znaki. Znaki specjalne nie są akceptowane.
	Upewnij się, że nazwa sieci domowej sieci Wi-Fi jest prawidłowa. W nazwie sieci rozróżniana jest wielkość liter.
	Jeśli korzystasz z sieci VPN na smartfonie, wyłącz ją przed rozpoczęciem procesu parowania.
	Jeśli router ma ustawioną białą listę blokującą parowanie, wyłącz ją, aby umożliwić prawidłowe połączenie.
	Upewnij się, że zarówno urządzenie, jak i smartfon znajdują się w odległości do 10 m od routera.
	Upewnij się, że aplikacja została zaktualizowana do najnowszej wersji.

Aby zapewnić silne połączenie Wi-Fi nie należy umieszczać urządzenia w pobliżu innych urządzeń elektronicznych, źródeł jasnego światła lub stacji sygnałowych, które mogą powodować zakłócenia. Jeśli wystąpią problemy z łącznością, odsuń urządzenie od tych źródeł i spróbuj ponownie podłączyć je do sieci Wi-Fi.

Zapoznaj się z sekcją pomocy w aplikacji, aby uzyskać wyczerpujące i aktualne wskazówki na temat rozwiązywania problemów.

Gwarancja i pomoc techniczna

Versuni udziela dwuletniej gwarancji na ten produkt po jego zakupie. Gwarancją nie są objęte usterki będące następstwem niewłaściwego użytkowania lub niedostatecznej konserwacji. Nasza gwarancja nie ma wpływu na ustawowe prawa użytkownika jako konsumenta. Aby uzyskać więcej informacji lub skorzystać z gwarancji, odwiedź naszą stronę internetową

www.philips.com/support.

Zamawianie części i akcesoriów

Jeśli chcesz wymienić jakąś część albo zakupić dodatkowy element, zwróć się do sprzedawcy produktów marki Philips lub przejdź na stronę

www.philips.com/support.

W przypadku problemów ze zdobyciem części skontaktuj się z Centrum Obsługi Klienta w Twoim kraju.

Importante

Leia cuidadosamente este folheto informativo antes de utilizar o aparelho e guarde-o para eventuais consultas futuras.

Para garantir o melhor desempenho, sugerimos que o firmware do aparelho seja atualizado para a versão mais recente. Pode fazer esta atualização através da aplicação Air+.

Perigo

- Não pulverize materiais inflamáveis, como inseticidas ou fragrâncias, em redor do aparelho.
- Não limpe o aparelho com água nem com outro líquido ou detergente (inflamável) para evitar choques elétricos e/ou risco de incêndio.
- A água no depósito de água não é adequada para beber. Não beba esta água e não a utilize para alimentar animais ou para regar plantas. Quando esvaziar o depósito de água, despeje a água pelo ralo.

Aviso

- Tenha em atenção que os níveis de humidade elevados podem promover o crescimento de organismos biológicos no ambiente.
- Não permita que a área à volta do humidificador fique húmida ou molhada. Se houver humidade, reduza o volume de saída do humidificador. Se não for possível reduzir o volume de saída do humidificador, utilize-o de forma intermitente. Não permita que materiais absorventes, tais como tapetes, cortinas, panos ou toalhas de mesa, fiquem húmidos.
- Nunca deixe água no reservatório quando o aparelho não estiver a ser utilizado.
- Esvazie e limpe o humidificador antes de o guardar. Limpe o humidificador antes da próxima utilização.
- Verifique se a voltagem indicada no aparelho corresponde à voltagem elétrica local antes de o ligar.
- Se o cabo de alimentação estiver danificado, este deve ser sempre substituído pela Philips, por um centro de assistência autorizado pela Philips ou por pessoal com qualificação equivalente, para se evitarem situações de perigo.
- Não utilize o aparelho se a ficha, o cabo de alimentação ou o próprio aparelho estiverem danificados.
- Este aparelho pode ser utilizado por crianças com idade igual ou superior a 8 anos e por pessoas com capacidades físicas, sensoriais ou mentais reduzidas, ou com falta de experiência e conhecimento, caso sejam supervisionadas ou lhes tenham sido dadas instruções relativas à utilização segura do aparelho e se tiverem sido alertadas para os perigos envolvidos. As crianças não podem brincar com o aparelho. A limpeza e a manutenção pelo utilizador não podem ser efetuadas por crianças sem supervisão.
- Não introduza os dedos nem objetos na saída de ar ou na entrada de ar para evitar ferimentos físicos ou avarias do aparelho.
- Certifique-se de que não caem objetos estranhos no aparelho através da saída de ar.
- Interface Wi-Fi padrão baseada em 802.11b/g/n/ax a 2,4 GHz com uma potência de saída máxima de 64 mW EIRP.

- Versão Bluetooth 5.2 (LE) a uma frequência de 2,4 GHz com saída RF inferior a 10 mW EIRP.

Atenção

- O aparelho só deve ser utilizado com a unidade de alimentação fornecida com o mesmo.
- O aparelho só se destina a utilização doméstica sob condições de funcionamento normais.
- Coloque e utilize sempre o aparelho sobre uma superfície seca, estável, plana e horizontal.
- Não bloqueie a entrada e a saída de ar.
- Não coloque nada sobre o aparelho e não se sente nem fique de pé no aparelho.
- Utilize apenas o filtro original Philips especialmente concebido para este aparelho. Não utilize nenhum outro filtro.
- Não utilize água das saídas de ar na parte superior do aparelho.
- Encha o depósito de água apenas com água fria da torneira. Não utilize água subterrânea ou água quente.
- Não coloque qualquer substância que não seja água no depósito de água. Não adicione óleos essenciais ou substâncias químicas à água. Utilize apenas água (da torneira, purificada, mineral ou qualquer tipo de água potável).
- Evite choques entre o aparelho (em particular contra a entrada e saída de ar) e objetos rígidos.
- Não utilize o aparelho junto de equipamentos a gás, dispositivos de aquecimento ou lareiras.
- Não coloque o aparelho diretamente por baixo de um ar condicionado, a fim de evitar que a condensação pingue para o aparelho.
- Não utilize este aparelho quando tiver usado repelentes de insetos de aplicação por pulverização ou em locais com resíduos oleosos, incenso em combustão ou fumos químicos.
- Não utilize o aparelho em ambientes húmidos ou com temperaturas ambiente elevadas, como a casa de banho, o WC ou a cozinha, ou numa divisão com grandes alterações de temperatura.
- Desligue sempre o aparelho da corrente quando quiser deslocá-lo, limpá-lo, enchê-lo com água, substituir o filtro ou efetuar outros trabalhos de manutenção.
- Não lave o filtro na máquina de lavar roupa ou na máquina de lavar loiça; caso contrário, o filtro ficará deformado.
- Quando o aparelho não é utilizado durante um longo período de tempo, podem crescer bactérias e bolor no filtro. Limpe o depósito de água e seque o filtro de humidificação. Verifique o filtro antes de começar a utilizar o aparelho novamente. Se o filtro estiver muito sujo e com manchas escuras, substitua-o.
- Os óleos essenciais não estão incluídos no produto. Adquira e utilize os óleos essenciais, se necessário.
- Certifique-se de que o produto está desligado da fonte de energia antes de deitar óleos essenciais na caixa do aroma.
- Não adicione outras substâncias além dos óleos essenciais à caixa do aroma.

- Leia e siga cuidadosamente as instruções de segurança e utilização do óleo essencial antes de o utilizar.
- Verifique as informações sobre os ingredientes do óleo essencial em comparação com as suas alergias conhecidas e exclua a respetiva utilização quando necessário.
- Consulte e siga as recomendações do médico antes de utilizar o óleo essencial para bebés, mulheres grávidas ou mulheres no período de lactação, ou se tiver problemas respiratórios
- Se sentir indisposição, irritação ou desconforto durante a utilização do óleo essencial, interrompa a sua utilização.

Campos eletromagnéticos (CEM)

Este aparelho cumpre todas as normas e regulamentos aplicáveis relativos à exposição a campos eletromagnéticos.

Reciclagem



Este símbolo significa que este produto não deve ser eliminado juntamente com os resíduos domésticos comuns (2012/19/UE).

Siga as normas do seu país para a recolha seletiva de produtos elétricos e eletrónicos. A eliminação correta ajuda a evitar consequências prejudiciais para o meio ambiente e para a saúde pública.

Declaração de Conformidade simplificada da UE

A DAP B.V. declara, por este meio, que o equipamento de rádio HU5710 está em conformidade com a Diretiva 2014/53/UE. O texto completo da declaração de conformidade da UE está disponível através do seguinte endereço eletrónico: www.philips.com.

O seu humidificador

Descrição do produto

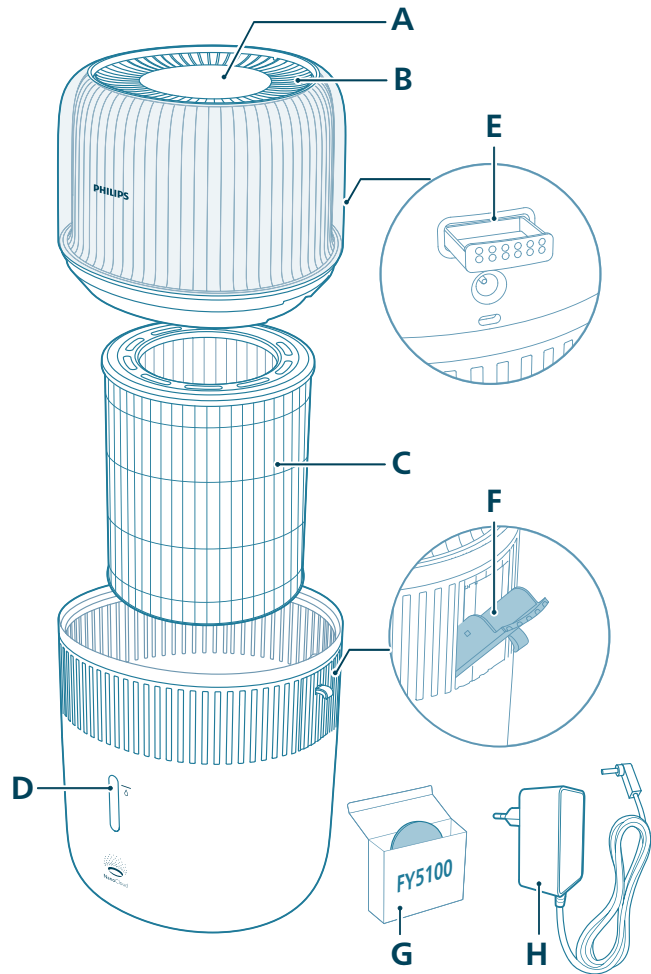

A	Painel de controlo	E	Caixa de aroma
B	Saída de ar	F	Abertura de enchimento de água lateral
C	Filtro de humedificação (FY5030)	G	Gaveta de aromas (FY5100)
D	Janela do nível de água	H	Adaptador (KA12H-1201000EU)

Visão geral dos controlos

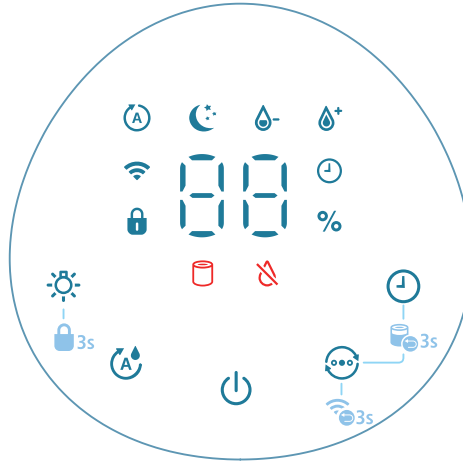

Botões de controlo:

	Botão de ligar/desligar		Botão de função de luz
	Botão de definição da humidade		Botão de modo
	Botão do temporizador		

Mantenha premido o botão durante 3 segundos:

	Bloqueio infantil		Reposição do filtro
	Reposição do Wi-Fi		

Painel do visor:

	Modo automático		Modo de sono
	Indicador de Wi-Fi		Indicador de bloqueio infantil
	Indicador do temporizador		Modo médio
	Modo alto		Alerta de substituição do filtro
	Indicador de reabastecimento de água		

Introdução

Instalar o filtro

Retire todo o acondicionamento do filtro antes de o utilizar.

Nota: Certifique-se de que o humidificador está desligado da tomada elétrica antes de instalar o filtro.

- 1 Retire a unidade superior do humidificador.

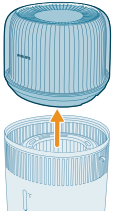

- 2 Retire o filtro do aparelho.

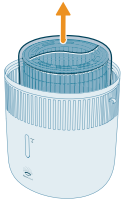

- 3 Retire todos os materiais de embalagem do filtro.

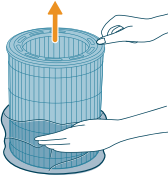

- 4 Volte a colocar o filtro no aparelho, certificando-se de que o lado com o logótipo fica virado para cima.

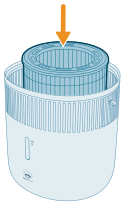

- 5 Volte a colocar a unidade superior no depósito de água.

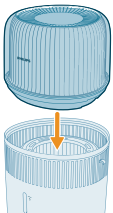

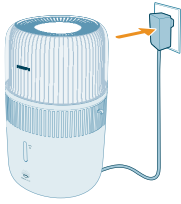

6 Ligue o adaptador à tomada elétrica.

Utilizar a função de aroma

Notas:

Os óleos essenciais não estão incluídos no produto. Adquira e utilize os óleos essenciais recomendados, se necessário.

Leia atentamente o manual do utilizador dos óleos essenciais antes de utilizar a função de aroma.

Certifique-se de que o produto está desligado da fonte de energia antes de deitar óleos essenciais na caixa do aroma.

Não utilize outras substâncias que não os óleos essenciais.

Leia e siga cuidadosamente as instruções de segurança e utilização do óleo essencial antes de o utilizar.

Verifique as informações sobre os ingredientes do óleo essencial em comparação com as suas alergias conhecidas e exclua a respetiva utilização quando necessário.

Consulte e siga as recomendações do seu médico antes de utilizar óleos essenciais para bebés, mulheres grávidas, mulheres no período de lactação ou se tiver problemas respiratórios.

Se sentir indisposição, irritação ou desconforto durante a utilização de óleos essenciais, interrompa a sua utilização.

Não utilize a função de aroma dos óleos essenciais com bebés, mulheres grávidas ou mulheres no período de lactação.

Coloque os óleos essenciais apenas na gaveta de aromas. Não coloque óleos essenciais noutras peças, caso contrário, estas ficarão danificadas.

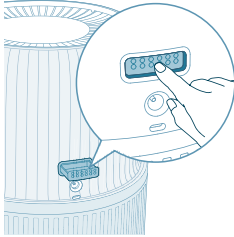

1 Pressione a caixa do aroma para a ejetar automaticamente.

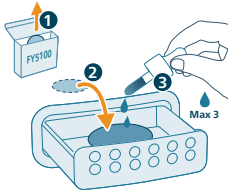

2 Coloque 2–3 gotas de óleos essenciais na gaveta de aromas fornecida.

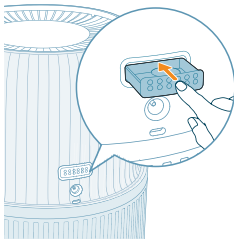

3 Volte a pressionar a caixa do aroma para que encaixe no aparelho.

Comprender o indicador de Wi-Fi

Estado do ícone de Wi-Fi

Estado da ligação Wi-Fi

Pisca a laranja

A ligar ao smartphone

Estável em laranja

Ligado ao smartphone

Pisca a branco

A ligar ao servidor

Estável em branco

Ligado ao servidor

Desligado

Função Wi-Fi desativada ou luzes do dispositivo desligadas

Ligação Wi-Fi



Configurar a ligação Wi-Fi pela primeira vez

1 Transfira e instale a aplicação Philips "Air+" a partir da App Store ou do Google Play.



2 Ligue a ficha do humidificador à tomada elétrica e prima o botão de alimentação para ligar o humidificador.

- O indicador de Wi-Fi  pisca a laranja pela primeira vez.

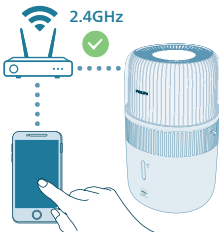

3 Assegure-se de que o seu smartphone ou tablet está devidamente ligado à rede Wi-Fi.

Nota:

ative a funcionalidade Bluetooth no seu smartphone para garantir um emparelhamento sem complicações.

Certifique-se de que o seu smartphone está ligado a uma rede Wi-Fi de 2,4 GHz (doméstica) em vez de a uma rede Wi-Fi de 5 GHz ou Wi-Fi pública. Para um emparelhamento bem-sucedido, sugerimos que desligue os dados móveis antes de iniciar o processo de emparelhamento.

4 Abra a aplicação Philips "Air+" e clique em "**Adicionar um dispositivo**" ou prima o botão "+" no ecrã. Siga as instruções apresentadas no ecrã para ligar o purificador de ar à rede.

- Após uma ligação bem-sucedida, o indicador Wi-Fi mantém-se continuamente aceso a branco.



Nota:

Esta instrução só é válida quando o humidificador está a ser configurado pela primeira vez. Se a rede tiver sido alterada ou se a configuração tiver de ser executada novamente, consulte o capítulo "Repôr a ligação Wi-Fi".

Se pretender ligar mais do que um humidificador ao seu smartphone ou tablet, pode adicionar o humidificador na aplicação em smartphones adicionais sem efetuar a reposição da ligação Wi-Fi no dispositivo.

Certifique-se de que a distância entre o seu smartphone ou tablet e o humidificador é inferior a 10 m sem quaisquer obstruções.

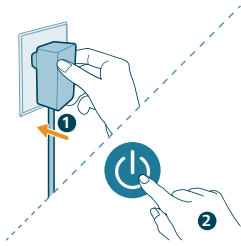

Repor a ligação Wi-Fi

1 Insira a ficha do humidificador na tomada elétrica e prima para ligar o humidificador de ar.

2 Mantenha premido o botão em simultâneo durante 3 segundos até ouvir um sinal sonoro.

- O humidificador entra no modo de emparelhamento.
- O indicador de Wi-Fi pisca a laranja.

3 Siga os passos 3-4 na secção "Configurar a ligação Wi-Fi pela primeira vez".

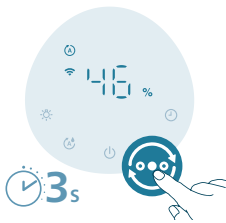

Utilizar o humidificador

Compreender o funcionamento do indicador luminoso de humidade

A humidade relativa representa a quantidade de vapor de água na atmosfera. O indicador de humidificação tem quatro níveis de estado:

A luz de humidificação possui três cores:

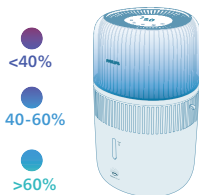

Cor da luz de humidificação	Humidade atual	O que significa?
Púrpura	<40%	Seco
Azul	40-60%	Humidade confortável
Verde	>60%	Demasiada humidade

Nota: a humidade alvo predefinida é 50% de HR. Pode definir a humidade alvo pretendida premindo o botão de definição da humidade.

Nível de água

Quando não há água suficiente no depósito de água, o indicador  acende-se e o humidificador ativa o modo QuickDry automático por predefinição. Durante este período, o nível de humificação poderá diminuir até que volte a encher o depósito água.

Modo QuickDry automático

O humidificador ativa a função de secagem automática por predefinição quando o indicador  está ligado para acelerar a secagem do filtro após a utilização, promovendo a higiene e prolongando a vida útil do filtro. O processo de secagem pode demorar cerca de 4 horas, dependendo das condições da divisão. Pode desativar esta função na aplicação Air+.

Modo QuickDry manual

Pode utilizar esta definição para acelerar a secagem do filtro antes de o guardar. É necessário esvaziar o depósito de água antes de ativar esta função. Só é possível utilizar esta função na aplicação Air+.

Reabastecer de água

Nota:

Ao encher com água, não exceda o nível máximo de água ou poderá causar fugas de água a partir das entradas de ar.

Não agite o depósito de água quando o deslocar ou poderá causar fugas de água a partir das entradas de ar.

Não encha com água através das saídas de ar na parte superior do humidificador.

Existem dois métodos de reabastecimento do depósito de água: encher diretamente com água ou encher com água através da abertura de enchimento de água lateral.

- Encher diretamente com água recorrendo a uma torneira

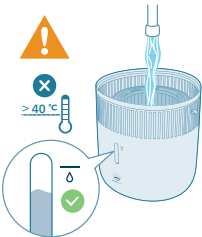

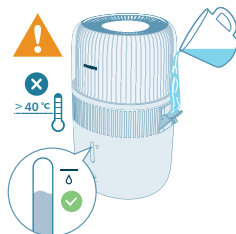

- Encher com água através da abertura de enchimento de água lateral

Ligar e desligar

Nota:

Para um desempenho ideal de humificação, feche as portas e as janelas.

Mantenha as cortinas afastadas da entrada de ar ou da saída de ar.

- 1 Ligue o adaptador do humidificador à tomada elétrica.

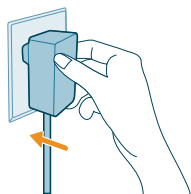

- 2 Prima o botão de alimentação para ligar o humidificador.

- O humidificador emite um sinal sonoro.
- O indicador luminoso de humidade escolhe a cor adequada ao nível de humidade da divisão.
- O humidificador funciona no modo automático com o nível de humidade atual apresentado no ecrã.



- 3 Prima novamente o botão de alimentação para desligar o humidificador.

Nota: se o humidificador ficar ligado à tomada elétrica depois de ser desligado, irá funcionar com as definições anteriores quando for novamente ligado.



Alterar a definição do modo

Pode seleccionar entre o **modo automático**, o **modo de sono**, o **modo médio** ou o **modo alto** premindo o botão de modo.

Modo automático (A): o humidificador ajusta automaticamente a velocidade da ventoinha de acordo com a humidade do ar ambiente.



Modo de sono (C): o humidificador funciona silenciosamente a uma velocidade reduzida. Depois de 3 segundos, as luzes do ecrã desligam-se.

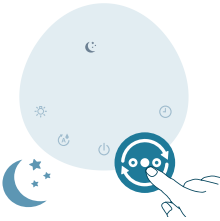

Modo médio (D): o humidificador funciona na velocidade média.

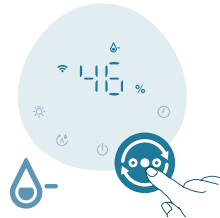

Modo alto (D+): O humidificador funciona na velocidade mais elevada.



Definir o nível de humidade

Nota:

O nível de humidade predefinido é 50% de HR.

O humidificador muda para o modo automático automaticamente se definir o nível de humidade pretendido noutros modos.

Pode ajustar o nível de humidade premindo o botão de definição da humidade, que lhe permite escolher entre 30%, 40%, 50%, 60% ou 70%. Encontra mais opções na aplicação Air+.



Utilizar a função de luz

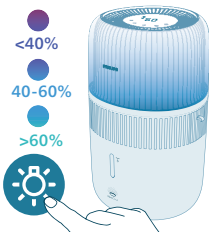

Pode premir o botão para ligar o indicador luminoso de humidade, a luz ambiente ou desligar todas as luzes e o painel de controlo.

- O humidificador liga o indicador luminoso de humidade por predefinição.



- Pode premir o botão de função de luz para mudar para o modo de luz ambiente. Personalize o brilho e a cor na aplicação Air+.

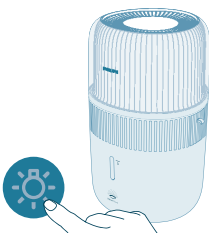

Pode premir o botão de luz para desligar todas as luzes e o painel de controlo. Prima qualquer um dos botões para ativar o painel primeiro e, em seguida, prima o botão de luz novamente para definir o modo de luz pretendido em 3 segundos.

Configurar o bloqueio infantil



- 1 Prima o botão durante 3 segundos para ativar o bloqueio infantil.
 - é apresentado no ecrã.



- 2 Prima novamente o botão durante 3 segundos para desativar o bloqueio infantil.
 - desaparece do ecrã.

Programar o temporizador



Prima o botão do temporizador repetidamente para escolher entre 1, 2, 4, 8 ou 12 horas. Quando o temporizador terminar, o humidificador para de funcionar automaticamente.

Limpeza e manutenção

Nota:

Desligue sempre o aparelho da corrente antes de o limpar.

Nunca mergulhe o aparelho em água ou qualquer outro líquido.

Evite verter água nas entradas e saídas de ar.

Nunca utilize agentes de limpeza abrasivos, agressivos ou inflamáveis, como lixívia ou álcool, para limpar qualquer parte do aparelho.

Limpar o corpo do humidificador

Limpe regularmente o interior e o exterior do humidificador para evitar a acumulação de pó.

- 1 Limpe o pó do corpo do humidificador com um pano macio e seco.
- 2 Limpe a entrada e a saída de ar com um pano macio e seco.

Limpar o depósito de água

- 1 Limpe o depósito de água todas as semanas para o manter limpo.
- 2 Retire o filtro de humificação.
- 3 Adicione um pouco de detergente da louça misturado com água no depósito de água.
- 4 Limpe o interior do depósito de água com um pano macio e limpo.
- 5 Esvazie o depósito de água num lavatório.
- 6 Volte a colocar o filtro de humificação no depósito de água.

Limpar o filtro de humificação

Limpe o filtro de humificação todas as semanas para o manter limpo.

- 1 Desligue o aparelho e retire a ficha da tomada elétrica.

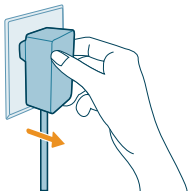

- 2 Remova a unidade superior do depósito de água.

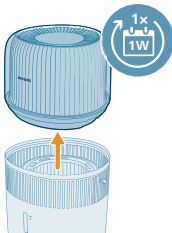

- 3 Retire o filtro de humificação do depósito de água.

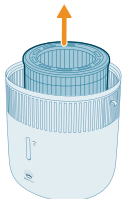

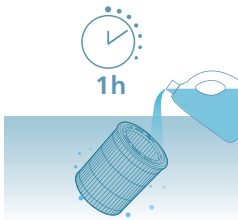

4 Mergulhe o filtro de umidificação num agente de limpeza (por exemplo, solução de ácido cítrico diluída) durante uma hora.

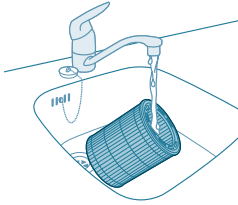

5 Enxague o filtro de umidificação em água corrente. Não aperte nem esprema o filtro ao limpá-lo.

6 Deixe a água em excesso escorrer do filtro de umidificação.

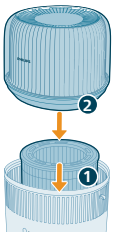

7 Volte a colocar o filtro de umidificação no depósito de água. Volte a colocar a unidade superior no depósito de água.

Limpar a gaveta de aromas e a caixa do aroma

Para uma aromaterapia eficaz, deve limpar sempre a gaveta de aromas antes de utilizar uma nova mistura de óleos essenciais. Não utilize várias misturas de óleos essenciais em simultâneo.

1 Para retirar a caixa do aroma, empurre-a e, em seguida, puxe-a.

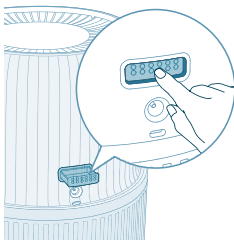

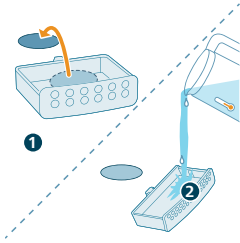

2 Remova a gaveta de aromas e enxague a base e a caixa do aroma com água corrente morna.

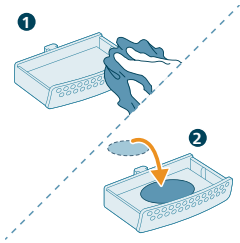

3 Seque-as com um pano limpo e volte a colocar a base dentro da caixa do aroma.

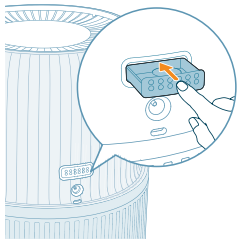

4 Volte a colocar a caixa do aroma dentro do humidificador de ar.

Nota: não verta produtos de limpeza ou detergentes líquidos na gaveta de aromas ou na caixa do aroma.

Substituir o filtro

Nota:

Utilize apenas filtros de humidificação Philips FY5030 originais.

Desligue sempre o humidificador da tomada antes de substituir o filtro de humidificação.

Substitua o filtro de humidificação quando o indicador estiver ligado.



1 Desligue o aparelho e retire a ficha da tomada elétrica.

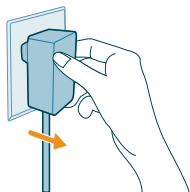

2 Remova a unidade superior do depósito de água. Retire o filtro de humedificação do depósito de água.

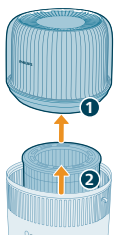

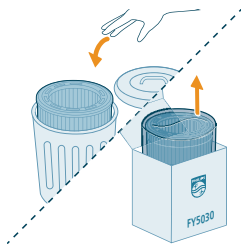

3 Retire o material de embalagem do filtro novo. Elimine os filtros usados.

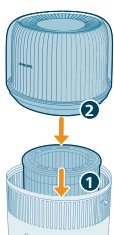

4 Volte a colocar o filtro de humedificação no depósito de água. Volte a colocar a unidade superior no depósito de água.



5 Prima continuamente  e  durante 3 segundos para repor o contador da vida útil do filtro.

- Depois de a reposição ser bem-sucedida, o alerta de substituição do filtro desaparece do ecrã.

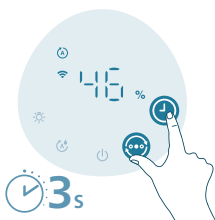

Substituir a gaveta de aromas

Se a gaveta de aromas ficar deformada ou danificada devido às lavagens, poderá ser necessário substituí-la. Para manter o desempenho do humidificador de ar, utilize apenas gavetas de aromas oficiais da Philips.

Armazenamento

- 1 Desligue o humidificador e retire a ficha da tomada elétrica.
- 2 Limpe o humidificador (consulte o capítulo "**Limpeza e manutenção**").
- 3 Permita que todas as peças sequem ao ar antes de as armazenar.
- 4 Guarde o humidificador num local fresco e seco.

Resolução de problemas

Este capítulo resume os problemas mais comuns que podem surgir no aparelho. Se não for possível resolver o problema com a ajuda das informações abaixo, contacte o Centro de Apoio ao Cliente no seu país.

Problema	Solução possível
O humidificador não funciona.	Certifique-se de que o humidificador está ligado a uma fonte de alimentação.
	Certifique-se de que o depósito de água está cheio com água e de que a unidade superior está colocada corretamente no depósito de água.
O ar não está humidificado.	Certifique-se de que o depósito de água está cheio com água e de que a unidade superior está colocada corretamente no depósito de água.
	Pode ter atingido a taxa de humidade pretendida.
O nível de humidade não muda.	A divisão pode estar demasiado ventilada. Feche as portas e janelas.
	Certifique-se de que montou o filtro de humificação.
	A sua divisão é demasiado grande. Este humidificador é adequado para divisões com $\leq 56 \text{ m}^2$.
	Aumente o nível de vapor.
O humidificador para mesmo quando sinto que o ar está demasiado seco.	Quando utilizado num ambiente seco, a humidade é absorvida por objetos circundantes, como paredes e móveis, o que pode prolongar o tempo da humificação.
	O filtro de humificação está sujo. Enxague e/ou descalcifique o filtro de humificação (consulte o capítulo "Limpar o filtro de humificação").
O humidificador para mesmo quando sinto que o ar está demasiado seco.	O depósito de água está vazio, encha-o novamente com água.

	<p>O nível de humidade em torno do produto foi atingido no modo automático e irá reiniciar automaticamente quando o nível de humidade for inferior ao definido como objetivo.</p>
	<p>O nosso dispositivo para de funcionar quando o nível de humidade em torno do produto é superior a 70%, caso contrário, poderia provocar a proliferação de fungos e bolores.</p>
<p>Existem alguns depósitos brancos no filtro de humedificação.</p>	<p>Os depósitos brancos são chamados de calcário e são compostos por minerais da água. O calcário no filtro de humedificação afeta o desempenho de humedificação, mas não prejudica a sua saúde. Siga as instruções de limpeza no manual do utilizador.</p>
<p>O depósito de água apresenta fugas.</p>	<p>Certifique-se de que o humidificador não está demasiado cheio de água.</p>
	<p>Certifique-se de que o humidificador está bem montado/ligado sempre que o limpar ou depois de retirar a unidade superior e/ou o depósito de água para o encher.</p>
	<p>Certifique-se de que o depósito de água está colocado corretamente. Se o problema persistir, contacte o centro de apoio ao cliente no seu país.</p>
<p>O filtro fica descolorado após algum tempo.</p>	<p>Os depósitos são um efeito natural do material do filtro e não afetam o desempenho de humedificação. Limpe frequentemente o filtro de humedificação para remover o calcário e substitua-o a cada 6 meses.</p>
<p>Por vezes, o indicador de reabastecimento de água acende-se mesmo quando ainda há água.</p>	<p>Certifique-se de que o filtro com o logótipo está virado para cima.</p>
	<p>É possível que o indicador se acenda quando resta pouca água no depósito para que tenha tempo de o reabastecer de água.</p>
<p>O humidificador liberta um odor desagradável.</p>	<p>As primeiras vezes que utilizar o seu humidificador de ar, este poderá produzir um odor a plástico. Isto é normal e desaparece completamente em poucos dias.</p>
	<p>Limpe o filtro e o depósito de água (consulte o capítulo "Limpeza e manutenção").</p>
<p>A função de aroma não funciona adequadamente (são emanados aromas muito ténues ou muito intensos).</p>	<p>Utilize 2-3 gotas de óleo essencial.</p>
	<p>A intensidade pode divergir consoante o tipo de óleo essencial.</p>
	<p>É necessário aguardar algum tempo até que o aroma se espalhe por toda a divisão.</p>
<p>Não está a sair ar da saída de ar.</p>	<p>Ligue a ficha do humidificador à tomada elétrica e ligue o humidificador.</p>

Não vejo vapor visível a sair do humidificador. Está a funcionar?

Quando a névoa é muito fina, é invisível. Este humidificador possui uma tecnologia de humificação NanoCloud, que produz ar húmido saudável a partir da área de saída sem formação de névoa de água. Por isso, não é possível ver a névoa.

O humidificador continua a funcionar mesmo quando não tem água.

O humidificador ativa a função de secagem automática por predefinição para acelerar a secagem do filtro após a utilização, promovendo a higiene e prolongando a vida útil do filtro. Pode desativar esta função na aplicação Air+.



Se o humidificador não for utilizado durante um longo período de tempo, como o devo armazenar e reutilizar?

Quando o humidificador não é utilizado durante um longo período de tempo, podem crescer bactérias e bolor nos filtros. Siga os passos de armazenamento e reutilização.

Limpe o depósito de água cuidadosamente e seque o filtro de humificação antes de armazenar o aparelho.

Verifique o filtro antes de começar a utilizar o humidificador novamente. Se o filtro estiver muito sujo e com manchas escuras, substitua-o (consulte o capítulo "Substituir o filtro" no manual do utilizador).

O aparelho continua a indicar que tenho de substituir o filtro, mas já o fiz.

Talvez não tenha efetuado a reposição do contador da vida útil do filtro. Ligue o aparelho. Mantenha  e  simultaneamente premidos durante 3 segundos.

A configuração de Wi-Fi não foi bem-sucedida.

Certifique-se de que o seu smartphone está ligado a uma rede Wi-Fi de 2,4 GHz (doméstica) em vez de a uma rede Wi-Fi de 5 GHz ou Wi-Fi pública. Para um emparelhamento bem-sucedido, sugerimos que desligue os dados móveis antes de iniciar o processo de emparelhamento.

Certifique-se de que ativa as seguintes permissões: "Localização", "Armazenamento", "Bluetooth" e "Rede local" no seu smartphone. Depois de uma configuração Wi-Fi bem-sucedida, pode alterar as definições de permissão conforme pretendido.

Verifique se introduziu a palavra-passe Wi-Fi correta. A palavra-passe é sensível a maiúsculas e minúsculas e tem um limite de 63 caracteres. Não são aceites símbolos especiais.

Certifique-se de que o nome da sua rede Wi-Fi doméstica está correto. O nome da rede diferencia maiúsculas de minúsculas.

Se estiver a utilizar uma VPN no seu smartphone, desligue-a antes de iniciar o processo de emparelhamento.

Se o seu router tiver uma lista de permissões configurada para bloquear o emparelhamento, desative a lista de permissões para garantir uma ligação bem-sucedida.

Certifique-se de que o seu dispositivo e o smartphone estão a menos de 10 metros do router.

Certifique-se que a aplicação foi atualizada para a versão mais recente.

Para garantir uma ligação Wi-Fi forte, evite colocar o dispositivo perto de outros dispositivos eletrónicos, fontes de luz brilhantes ou estações de sinal que possam causar interferências. Se ocorrerem problemas de conectividade, afaste o dispositivo destas fontes e tente ligá-lo novamente à rede Wi-Fi.

Consulte a secção de ajuda na aplicação para obter dicas de resolução de problemas abrangentes e atualizadas.

Garantia e assistência

Neste produto, a Versuni oferece uma garantia de dois anos após a aquisição. Esta garantia não é válida se o defeito tiver sido causado por utilização incorreta ou manutenção imprópria. A nossa garantia não afeta os seus direitos legais ao abrigo da legislação enquanto consumidor. Para obter mais informações ou invocar a garantia, visite o nosso website **www.philips.com/support**.

Encomendar peças ou acessórios

Se tiver de substituir uma peça ou quiser comprar uma peça adicional, dirija-se ao seu revendedor Philips ou visite **www.philips.com/support**.

Se tiver problemas na obtenção das peças, entre em contacto com o Centro de Apoio ao Cliente da Philips no seu país.

Important

Citește cu atenție această broșură cu informații importante înainte de a utiliza aparatul și păstrează-o pentru consultare ulterioară.

Pentru a asigura cea mai bună performanță, asigură-te că aparatul este actualizat la cea mai recentă versiune de firmware. Poți face acest upgrade prin aplicația Air+.

Pericol

- Nu pulveriza substanțe inflamabile, precum insecticide sau parfumuri, în apropierea aparatului.
- Nu curăța aparatul cu apă sau cu alt lichid ori cu detergent (inflamabil) pentru a evita pericolul de electrocutare și/sau incendiu.
- Apa din rezervorul de apă nu este potabilă. Nu bea această apă și nu o utiliza pentru a hrăni animalele sau pentru a uda plantele. Când golești rezervorul de apă, elimină apa în sistemul de canalizare.

Avertisment

- Reține că nivelurile ridicate de umiditate pot favoriza dezvoltarea organismelor biologice în mediu.
- Nu lăsa zona din jurul umidificatorului să se ude sau umezească. Dacă apare umezeală, redu puterea umidificatorului. Dacă volumul de ieșire al umidificatorului nu poate fi redus, folosește umidificatorul intermitent. Nu lăsa materialele absorbante, cum ar fi covoare, perdele, draperii sau fețe de masă, să devină umede.
- Nu lăsa niciodată apă în rezervor atunci când aparatul nu este în uz.
- Golește și curăță umidificatorul înainte de depozitare. Curăță umidificatorul înainte de următoarea utilizare.
- Înainte de a conecta aparatul, verifică dacă tensiunea indicată pe aparat corespunde tensiunii de alimentare locale.
- În cazul în care cablul de alimentare este deteriorat, acesta trebuie înlocuit de Philips, de un centru de service autorizat de Philips sau de personal calificat în domeniu pentru a evita orice pericol.
- Nu folosi aparatul dacă ștecherul, cablul de alimentare sau aparatul în sine este deteriorat.
- Acest aparat poate fi utilizat de către copii cu vârsta minimă de 8 ani și persoane care au capacități fizice, mentale sau senzoriale reduse sau sunt lipsite de experiență și cunoștințe dacă sunt supravegheate sau au fost instruite cu privire la utilizarea în condiții de siguranță a aparatului și înțeleg pericolele pe care le prezintă. Copiii nu trebuie să se joace cu aparatul. Curățarea și întreținerea de către utilizator nu trebuie realizate de către copii nesupravegheați.
- Nu introduce degetele sau obiecte în fanta de evacuare sau admisie a aerului pentru a evita rănirea sau funcționarea defectuoasă a aparatului.
- Asigură-te că în aparat nu cad obiecte străine prin fanta de evacuare a aerului.
- Interfață Wi-Fi standard bazată pe 802.11b/g/n/ax la 2,4 GHz cu o putere maximă de ieșire de 64 mW EIRP.

- Bluetooth versiunea 5.2 (LE) la frecvența de 2,4 GHz cu putere de ieșire RF mai mică de 10mW EIRP.

Atenție

- Aparatul trebuie utilizat numai cu unitatea de alimentare furnizată împreună cu aparatul.
- Aparatul este destinat exclusiv utilizării casnice în condiții de operare normale.
- Așază și utilizează întotdeauna aparatul pe o suprafață orizontală plată, stabilă și uscată.
- Nu bloca fantele de admisie și de evacuare a aerului.
- Nu așeza nimic pe aparat și nu te așeza și nu sta pe acesta.
- Folosește doar filtrul original Philips creat special pentru acest aparat. Nu folosi niciun alt tip de filtru.
- Nu umple cu apă fantele de evacuare a aerului din partea de sus a aparatului.
- Umple rezervorul de apă cu apă rece de la robinet. Nu utiliza apă subterană sau apă fierbinte.
- Nu introdu nicio altă substanță în afară de apă în rezervorul de apă. Nu adăuga uleiuri esențiale sau substanțe chimice în apă. Utilizează doar apă (de la robinet, purificată, minerală, orice fel de apă potabilă).
- Evită lovirea aparatului (în special a fantelor de admisie și de evacuare a aerului) cu obiecte dure.
- Nu utiliza aparatul în apropierea aparatelor cu gaz, a dispozitivelor de încălzire sau a șemineurilor.
- Nu amplasa aparatul direct sub o unitate de aer condiționat pentru a evita picurarea vaporilor de condens pe aparat.
- Nu utiliza aparatul după ce ai utilizat repelenți de interior împotriva insectelor, care produc fum, sau în locuri cu reziduuri uleioase, tămâie aprinsă sau vapori chimici.
- Nu utiliza aparatul în medii umede sau cu temperaturi ridicate, cum ar fi băi, toalete, bucătării sau camere cu fluctuații mari de temperatură.
- Scoate întotdeauna aparatul din priză când dorești să îl muți sau să îl cureți, să umpli cu apă, să înlocuiești filtrul sau să efectuezi operații de întreținere.
- Nu spăla filtrul în mașina de spălat haine sau în mașina de spălat vase; în caz contrar, acesta se va deforma.
- Atunci când aparatul nu este utilizat perioade lungi de timp, pe filtru se pot dezvolta bacterii și mușegai. Curăță rezervorul de apă și usucă filtrul de umidificare. Verifică filtrul înainte de a începe să utilizezi din nou aparatul. Dacă filtrul este foarte murdar și prezintă pete închise la culoare, înlocuiește-l.
- Uleiurile esențiale nu sunt furnizate împreună cu produsul. Cumpără și folosește uleiuri esențiale dacă este necesar.
- Asigură-te că produsul este deconectat de la sursa de alimentare înainte de a introduce uleiuri esențiale în cutia pentru arome.
- Nu adăuga alte substanțe în afara uleiurilor esențiale în cutia pentru arome.
- Citește și respectă cu atenție instrucțiunile de siguranță și de utilizare ale uleiului esențial înainte de a-l utiliza.
- Dacă suferi de alergii, verifică informațiile despre ingredientele uleiului esențial și nu-l mai folosi dacă este cazul.

- Consultă și respectă recomandările medicului înainte de a utiliza uleiul esențial pentru sugari, femei însărcinate sau care alăptează sau dacă ai probleme respiratorii
- Dacă nu te simți bine sau apar iritații sau disconfort în timpul utilizării uleiului esențial, încetează utilizarea acestuia.

Câmpuri electromagnetice (EMF)

Acest aparat respectă standardele și reglementările aplicabile privind expunerea la câmpuri electromagnetice.

Reciclarea



Acest simbol înseamnă că produsul nu poate fi eliminat împreună cu gunoiul menajer obișnuit (2012/19/UE).

Urmează regulile din țara ta pentru colectarea separată a produselor electrice și electronice. Eliminarea corectă contribuie la prevenirea consecințelor negative asupra mediului și asupra sănătății umane.

Declarația UE de conformitate simplificată

Prin prezenta, DAP B.V. declară că echipamentul radio de tip HU5710 respectă Directiva 2014/53/UE. Textul integral al declarației UE de conformitate este disponibil la următoarea adresă internet: www.philips.com.

Umidificatorul tău

Prezentare generală a produsului

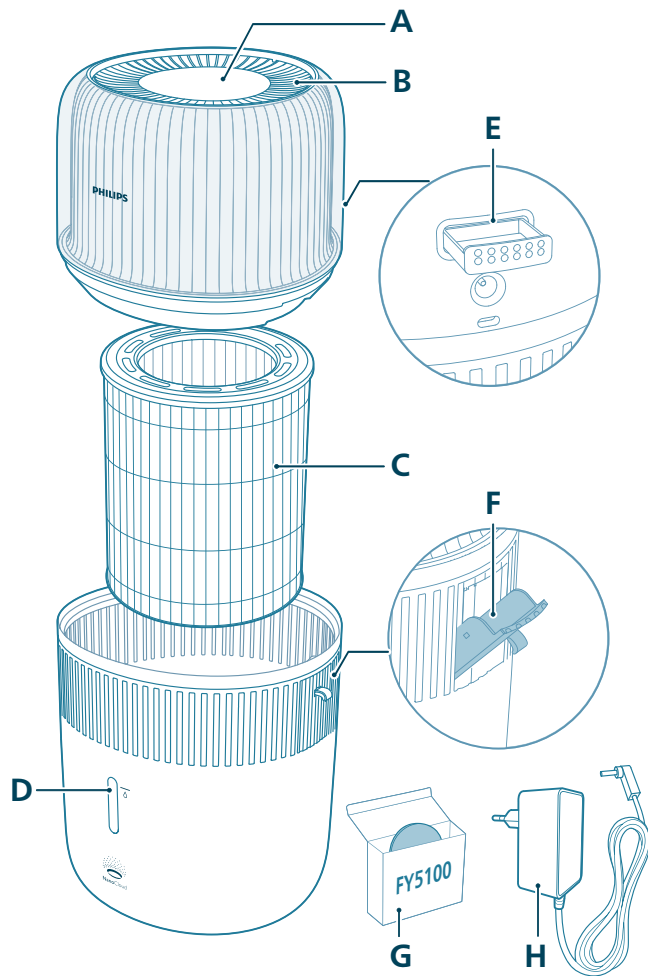

A	Panou de control	E	Cutie pentru arome
B	Fanta de evacuare a aerului	F	Orificiu lateral de umplere cu apă
C	Filtrul de umidificare (FY5030)	G	Tampoane pentru arome (FY5100)
D	Vizor pentru nivelul apei	H	Adaptor (KA12H-1201000EU)

Prezentarea comenzilor

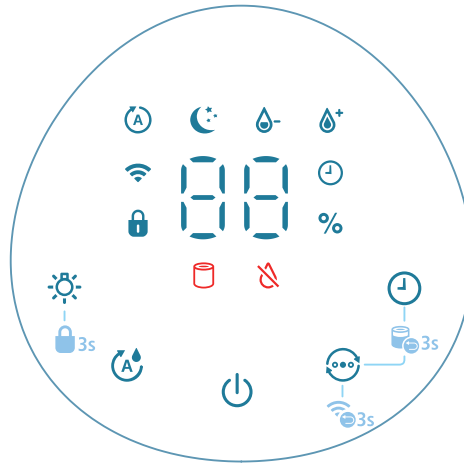

Butoane de control:

	Butonul de pornire/oprire		Butonul funcției de iluminare
	Buton pentru setarea umidității		Comutatorul de mod
	Butonul cronometrului		

Apasă lung butoanele timp de 3 secunde:

	Blocare pentru copii		Resetarea filtrului
	Resetarea conexiunii Wi-Fi		

Panou de afișare:

	Modul automat		Modul Nocturn
	Indicator Wi-Fi		Indicator de blocare pentru copii
	Indicatorul cronometrului		Modul Mediu
	Mod ridicat		Alertă de înlocuire a filtrului
	Indicator pentru umplere cu apă		

Primii pași

Instalarea filtrului

Scoate toate ambalajele filtrului înainte de utilizare.

Notă: Înainte de a instala filtrul, asigură-te că umidificatorul este deconectat de la priza de curent.

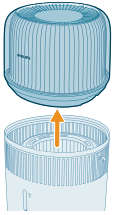

1 Scoate unitatea superioară a umidificatorului.

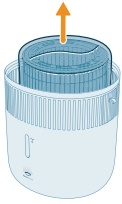

2 Scoate filtrul din aparat.

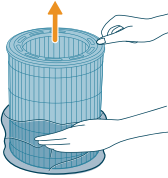

3 Îndepărtează toate materialele de ambalare ale filtrului.

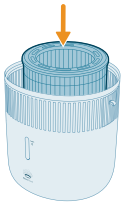

4 Pune filtrul înapoi în aparat, asigurându-te că partea cu sigla este orientată în sus.

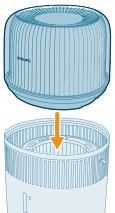

5 Poziționează unitatea superioară înapoi pe rezervorul de apă.

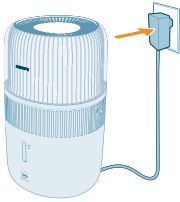

6 Introdu adaptorul în priză.

Utilizarea funcției pentru aromă

Note:

Uleiurile esențiale nu sunt furnizate împreună cu produsul. Cumpără și folosește uleiuri esențiale specificate, dacă este necesar.

Citește cu atenție manualul de utilizare a uleiurilor esențiale înainte de a utiliza funcția pentru aromă.

Asigură-te că produsul este deconectat de la sursa de alimentare înainte de a introduce uleiuri esențiale în cutia pentru arome.

Nu utiliza alte substanțe în afară de uleiuri esențiale.

Citește și respectă cu atenție instrucțiunile de siguranță și de utilizare ale uleiului esențial înainte de a-l utiliza.

Dacă suferi de alergii, verifică informațiile despre ingredientele uleiului esențial și nu-l mai folosi dacă este cazul.

Consultă și respectă recomandările medicului înainte de a utiliza uleiuri esențiale pentru sugari, femei însărcinate sau care alăptează sau dacă ai probleme respiratorii.

Dacă nu te simți bine sau apar iritații sau disconfort în timpul utilizării uleiurilor esențiale, încetează utilizarea acestora.

Nu utiliza funcția de aromaterapie cu uleiuri esențiale în prezența sugarilor și a femeilor însărcinate sau care alăptează.

Adaugă uleiuri esențiale numai pe tamponul pentru arome. Nu adăuga uleiuri esențiale în alte părți, deoarece uleiul poate deteriora componentele.

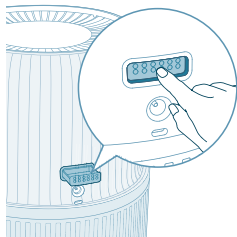

1 Apasă pe cutia pentru arome pentru ca aceasta să iasă automat la exterior.

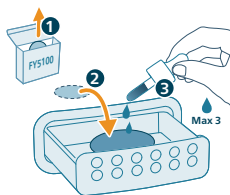

2 Lasă să picure 2-3 picături de uleiuri esențiale pe tamponul pentru arome furnizat.

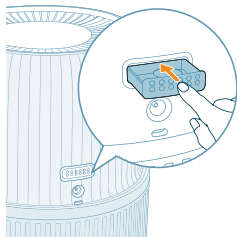

3 Împinge cutia pentru arome înapoi în aparat.

Descrierea indicatorului Wi-Fi

Starea pictogramei Wi-Fi

Luminează intermitent în portocaliu

Luminează continuu în portocaliu

Luminează intermitent în alb

Luminează continuu în alb

Stins

Starea conexiunii Wi-Fi

Se conectează la smartphone

Conectat la smartphone

Conectare la server

Conectat la server

Funcția Wi-Fi este dezactivată sau luminile dispozitivului sunt stinse

Conexiunea Wi-Fi

Configurarea conexiunii Wi-Fi pentru prima dată

- 1 Descarcă și instalează aplicația Philips „Air+” de pe App Store sau Google Play.



- 2 Introdu în priză ștețarul umidificatorului și apasă butonul de alimentare pentru a porni umidificatorul.
 - Indicatorul Wi-Fi  luminează intermitent în portocaliu pentru prima dată.



- 3 Asigură-te că smartphone-ul sau tableta este conectată cu succes la rețeaua Wi-Fi.

Notă:

Activează funcția Bluetooth pe smartphone pentru a asigura o asociere fără probleme.

Asigură-te că smartphone-ul este conectat la o rețea Wi-Fi de 2,4 GHz (de acasă) și nu la o rețea Wi-Fi de 5 GHz sau publică. Pentru o asociere reușită, îți sugerăm să dezactivezi datele mobile înainte de a iniția procesul de asociere.



- 4 Lansează aplicația Philips „Air+” și fă clic pe „**Adaugă un dispozitiv**” sau apasă butonul „+” de pe ecran. Urmează instrucțiunile de pe ecran pentru a conecta purificatorul de aer la rețea.

- După o conexiune reușită, indicatorul Wi-Fi rămâne aprins constant în alb.

Notă:

Aceste instrucțiuni sunt valabile numai la prima configurare a umidificatorului. Dacă rețeaua s-a schimbat, trebuie efectuată din nou configurarea.

Dacă dorești să conectezi mai mult de un umidificator la smartphone sau la tabletă, poți adăuga umidificatorul în aplicație pe smartphone-uri suplimentare, fără a reseta conexiunea Wi-Fi pe dispozitiv.

Asigură-te că distanța dintre smartphone sau tabletă și umidificator este mai mică de 10 m și că nu există obstacole între acestea.

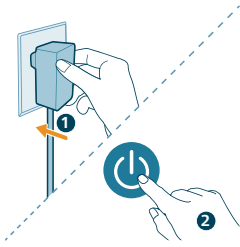

Resetarea conexiunii Wi-Fi

1 Introdu ștecărul umidificatorului în priză și apasă butonul  pentru a porni umidificatorul.

2 Ține apăsat timp de 3 secunde butonul , până când auzi un semnal sonor scurt.

- Umidificatorul intră în modul de asociere.
- Indicatorul Wi-Fi  luminează intermitent în portocaliu.

3 Urmează pașii 3-4 din secțiunea „Configurarea conexiunii Wi-Fi pentru prima dată”.

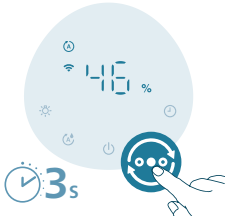

Utilizarea umidificatorului

Citirea indicatorului luminos de umiditate

Umiditatea relativă reprezintă cantitatea de vapori de apă din atmosferă.

Indicatorul de umidificare are patru niveluri de stare:

Indicatorul luminos pentru umidificare are trei culori:

-  <40%
-  40-60%
-  >60%



Culoarea indicatorului luminos pentru umidificare

Umiditate curentă Ce înseamnă aceasta?

Mov	< 40%	Uscare
Albastru	40-60%	Umiditate confortabilă
Verde	> 60%	Umiditate prea mare

Notă: Umiditatea-țintă implicită este de 50% RH; poți seta umiditatea-țintă dorită apăsând pe butonul de setare a umidității.

Nivelul apei

Când nu este suficientă apă în rezervor, se aprinde indicatorul , iar umidificatorul va porni în mod implicit modul Uscare rapidă automată. În această perioadă, nivelul de umidificare poate scădea până când umpli cu apă rezervorul.

Mod Uscare rapidă automată

Umidificatorul va activa în mod implicit funcția de uscare automată a filtrului atunci când indicatorul  este activat pentru a accelera uscarea filtrului după utilizare, asigurând întreținerea igienică și prelungind durata de viață a filtrului. Procesul de uscare poate dura aproximativ 4 ore, în funcție de condițiile din cameră. Poți opri această funcție din aplicația Air+.

Modul Uscare rapidă manuală

Poți folosi această setare pentru a accelera uscarea filtrului înainte de a-l depozita. Înainte de a porni această funcție, trebuie să golești rezervorul de apă. Poți utiliza această funcție numai în aplicația Air+.

Reumplerea cu apă

Notă:

Când adaugi apă, nu depășești nivelul maxim indicat; în caz contrar, apa se poate scurge prin fantele de admisie a aerului.

Nu agita rezervorul de apă atunci când îl deplasezi; în caz contrar, apa se poate scurge prin fantele de admisie a aerului.

Nu umple cu apă prin fantele de evacuare a aerului din partea de sus a umidificatorului.

Există două metode de a umple cu apă: umplere directă sau umplere prin orificiul lateral de umplere cu apă.

- Umplere directă cu apă folosind apă de la robinet

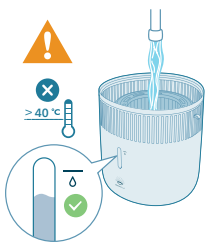

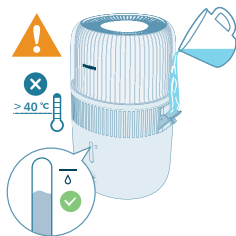

- Umplere cu apă prin orificiul lateral de umplere

Pornirea și oprirea

Notă:

Pentru o performanță optimă de umidificare, închide uşile și ferestrele.

Ține perdelele la distanță față de fanta de admisie sau de evacuare a aerului.

- 1 Introdu adaptorul umidicatorului în priză.

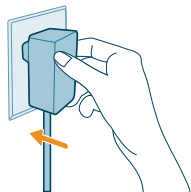

- 2 Apasă butonul de alimentare pentru a porni umidicatorul.

- Umidicatorul emite un semnal sonor.
- Indicatorul luminos de umiditate afișează culoarea potrivită conform nivelului de umiditate din mediu.
- Umidicatorul funcționează în modul Automat cu nivelul de umiditate curent afișat pe ecran.



- 3 Apasă din nou butonul de alimentare pentru a opri umidicatorul.

Notă: Dacă umidicatorul rămâne conectat la priza de curent după ce este oprit, la repornire va funcționa cu setările anterioare.



Modificarea setării modului

Poți alege între **modul Automată**, **modul Nocturn**, **modul Mediu** sau **modul Ridicat** apăsând butonul de schimbare a modului.

Modul Automată (A): Umidificatorul reglează automat turajia ventilatorului în funcție de umiditatea din aerul ambiant.



Modul Nocturn (C): Umidificatorul funcționează silențios, la turajie scăzută. După 3 secunde, luminile afișajului se sting.

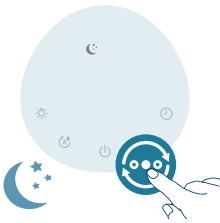

Modul Mediu (M): Umidificatorul funcționează la turajie medie.

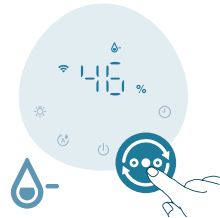

Modul Ridicat (H): Umidificatorul funcționează la turajie cea mai ridicată.



Setarea nivelului de umiditate

Notă:

Nivelul de umiditate implicit este 50 % RH.

Umidificatorul va trece automat în modul Automat atunci când setezi nivelul de umiditate dorit în alte moduri.



Poți regla nivelul de umiditate apăsând butonul de setare a umidității pentru a alege între 30 %, 40 %, 50 %, 60 % sau 70 %. În aplicația Air+ sunt disponibile mai multe opțiuni.

Utilizarea funcției de iluminare

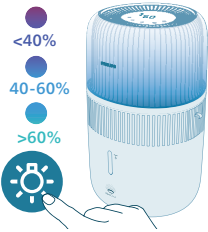

Poți apăsa butonul pentru a porni indicatorul luminos de umiditate, lumina ambientală sau poți opri toate luminile și panoul de control.

- Umidificatorul va porni în mod implicit indicatorul luminos de umiditate.



- Poți apăsa butonul funcției de iluminare pentru a comuta la modul de lumină ambientală. Adaptează luminozitatea și culoarea din aplicația Air+.

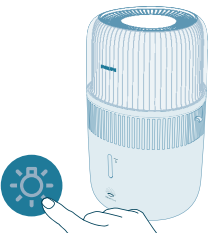

Poți apăsa butonul pentru lumină pentru a opri toate luminile și panoul de control. Apasă pe orice buton pentru a activa mai întâi panoul și apasă din nou butonul pentru lumină pentru a seta modul de lumină dorit în 3 secunde.

Configurarea blocării pentru copii



1 Apasă butonul  timp de 3 secunde pentru a activa funcția de blocare pentru copii.

- Ecranul afișează .



2 Apasă din nou butonul  timp de 3 secunde pentru a activa funcția de blocare pentru copii.

-  dispăre de pe ecran.

Setarea temporizatorului



Apasă de mai multe ori pe buton pentru a alege între 1, 2, 4, 8 sau 12 ore. Când temporizatorul se oprește, umidificatorul se oprește automat.

Curățare și întreținere

Notă:

Scoate întotdeauna aparatul din priză înainte de a-l curăța.

Nu introduce aparatul în apă sau în alte lichide.

Evită să torni apă prin fantele de admisie și evacuare a aerului.

Nu folosi niciodată agenți de curățare abrazivi, agresivi sau inflamabili, precum înălbitori sau alcool, pentru a curăța vreo componentă a aparatului.

Curățarea corpului umidificatorului

Curăță periodic atât interiorul, cât și exteriorul umidificatorului pentru a evita depunerea prafului.

- 1 Șterge praful de pe corpul umidificatorului folosind o cârpă moale și uscată.
- 2 Curăță fanta de admisie a aerului și fanta de evacuare a aerului cu o cârpă moale și uscată.

Curățarea rezervorului de apă

- 1 Curăță rezervorul de apă în fiecare săptămână pentru a-l păstra igienic.
- 2 Scoate filtrul de umidificare.
- 3 Adaugă puțin lichid de curățare delicat amestecat cu apă în rezervorul de apă.
- 4 Curăță interiorul rezervorului de apă cu o lavetă moale și curată.
- 5 Golește rezervorul de apă într-o chiuvetă.
- 6 Poziționează filtrul de umidificare înapoi pe rezervorul de apă.

Curățarea filtrului de umidificare

Curăță filtrul de umidificare în fiecare săptămână, pentru păstrarea igienei.

- 1 Oprește aparatul și deconectează-l de la priză.

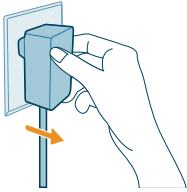

- 2 Scoate unitatea superioară de pe rezervorul de apă.

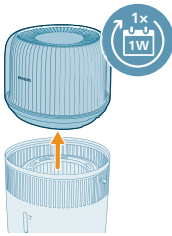

- 3 Scoate filtrul de umidificare din rezervorul de apă.

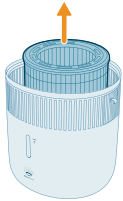

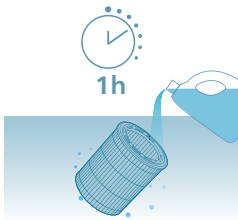

- 4 Lasă filtrul de umidificare la înmuiat în agent de curățare (de exemplu, soluție diluată de acid citric) timp de o oră.

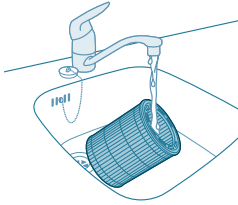

- 5 Clătește filtrul de umidificare sub un jet delicat de apă de la robinet. Nu strânge și nu stoarce filtrul atunci când îl cureți.
6 Lasă apa în exces să se scurgă din filtrul de umidificare.

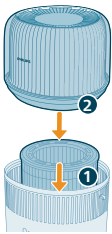

- 7 Poziționează filtrul de umidificare înapoi pe rezervorul de apă. Poziționează unitatea superioară înapoi pe rezervorul de apă.

Curățarea tamponului pentru aromă și a cutiei

Pentru aromaterapie eficientă, tamponul pentru arome trebuie curățat de fiecare dată înainte de a utiliza un nou amestec de uleiuri esențiale. Nu combina amestecuri de uleiuri esențiale.

- 1 Scoate cutia pentru arome apăsând mai întâi pe aceasta, apoi trăgând-o la exterior.

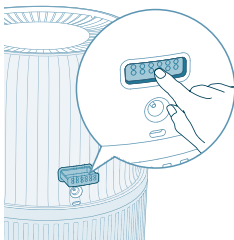

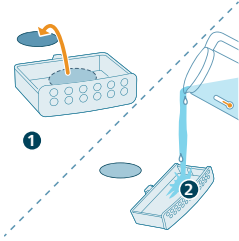

2 Scoate tamponul pentru arome și clătește tamponul și cutia sub jet de apă caldă.

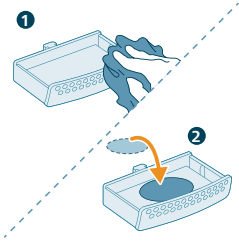

3 Usucă cu o cârpă curată și pune tamponul înapoi în cutia pentru arome.

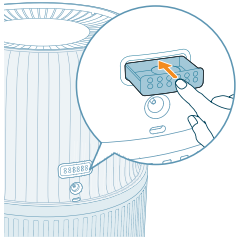

4 Pune cutia pentru arome înapoi în umidificatorul de aer

Notă: Nu turna agenți de curățare sau detergenți lichizi pe tamponul pentru arome sau în cutie.

Înlocuirea filtrului

Notă:

Folosește doar filtrul de umidificare original Philips FY5030.

Deconectează de fiecare dată umidificatorul de la priză înainte de a înlocui filtrul de umidificare.

Înlocuiește filtrul de umidificare dacă indicatorul  este aprins.



- 1 Oprește aparatul și deconectează-l de la priză.

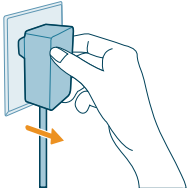

- 2 Scoate unitatea superioară de pe rezervorul de apă. Scoate filtrul de umidificare din rezervorul de apă.

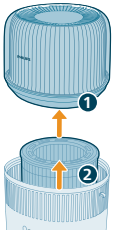

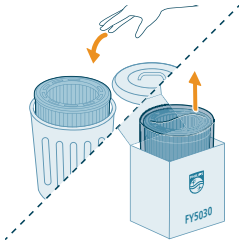

- 3 Îndepărtează materialul de ambalare de pe filtrul nou. Aruncă filtrul uzat.

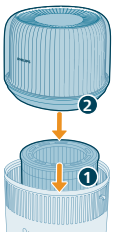

- 4 Poziționează filtrul de umidificare înapoi pe rezervorul de apă. Poziționează unitatea superioară înapoi pe rezervorul de apă.



- 5 Apasă și ține apăsată butoanele  și  timp de 3 secunde pentru a reseta contorul duratei de viață a filtrului.
 - După resetarea cu succes, alerta de înlocuire a filtrelor dispare de pe ecran.



Înlocuirea tamponului pentru arome

Dacă tamponul pentru arome se deformează sau se deteriorează după mai multe spălări, poate fi necesar să-l înlocuiești. Pentru a menține performanța umidificatorului tău aer, utilizează numai tampoane pentru arome originale de la Philips.

Depozitarea

- 1 Oprește umidificatorul și deconectează-l de la priză.
- 2 Curăță umidificatorul (consultă capitolul „**Curățarea și întreținerea**”).
- 3 Lasă toate componentele să se usuce bine la aer înainte de depozitare.
- 4 Depozitează umidificatorul într-un loc răcoros și uscat.

Depanare

Acest capitol descrie cele mai frecvente probleme pe care le poți avea la utilizarea aparatului. Dacă nu poți rezolva problema cu ajutorul informațiilor de mai jos, contactează centrul de asistență pentru clienți din țara ta.

Problemă	Soluție posibilă
Umidificatorul nu funcționează.	Asigură-te că umidificatorul este alimentat cu energie.
	Asigură-te că rezervorul de apă este umplut cu apă și că unitatea superioară este fixată corect pe rezervorul de apă.
Umidificarea aerului nu se produce.	Asigură-te că rezervorul de apă este umplut cu apă și că unitatea superioară este fixată corect pe rezervorul de apă.
	Este posibil să fi ajuns la valoarea de umiditate dorită.
Nu văd schimbarea nivelului de umiditate.	Este posibil ca în camera ta să fie ventilație excesivă. Închide ușile și ferestrele.
	Asigură-te că ai asamblat filtrul de umidificare.
	Încăperea este prea mare. Acest umidificator este potrivit pentru camere cu o suprafață de maximum 56 m ² .
	Setează nivelul de pulverizare la o setare mai mare.
	Atunci când este utilizat într-un mediu uscat, umiditatea va fi absorbită de obiectele din jur, cum ar fi pereții și mobilierul, ceea ce poate prelungi timpul de umidificare.
	Filtrul de umidificare este murdar. Clătește și/sau detartrează filtrul de umidificare (consultă capitolul „Curățarea filtrului de umidificare”).
Umidificatorul se oprește chiar dacă simt aerul destul de uscat.	Rezervorul de apă este gol. Umple-l cu apă.
	Nivelul de umiditate din jurul produsului a fost atins pentru setarea dorită în modul automat. Va reporni automat odată ce nivelul de umiditate scade sub setarea dorită.

Dispozitivul nostru se va opri atunci când nivelul de umiditate din jurul produsului este mai mare de 70%, deoarece aceasta poate avea ca rezultat dezvoltarea mucegaiurilor cauzate de ciuperci.

Există depuneri de culoare albă pe filtrul de umidificare.	Acestea sunt depuneri de calcar și sunt alcătuite din mineralele din apă. Depunerile de calcar de pe filtrul de umidificare afectează performanțele de umidificare, însă nu sunt dăunătoare pentru sănătate. Te rugăm să urmezi instrucțiunile pentru curățare din manualul de utilizare.
Rezervorul de apă prezintă scurgeri.	Asigură-te că umidificatorul nu are prea multă apă. Asigură-te că asamblezi/conectezi corect umidificatorul de fiecare dată după ce îl cureți sau după ce scoți unitatea superioară și/sau rezervorul de apă pentru a-l umple.
După un anumit timp, filtrul se decolorează.	Asigură-te că rezervorul de apă este poziționat corect. Dacă problema persistă, contactează centrul de asistență pentru clienți din țara ta. Depunerile sunt un efect natural al materialului din care este fabricat filtrul și nu au niciun impact asupra performanțelor de umidificare. Curăță frecvent filtrul de umidificare pentru a îndepărta depunerile de calcar și înlocuiește filtrul de umidificare la fiecare 6 luni.
Indicatorul de umplere cu apă se aprinde uneori, chiar dacă există apă.	Asigură-te că filtrul cu siglă este orientat în sus. Este posibil să mai fie puțină apă când indicatorul se aprinde, astfel încât să poți umple cu apă la timp.
Umidificatorul emană un miros neplăcut.	La primele utilizări, umidificatorul poate emana un miros de plastic. Acest lucru este normal și va dispărea complet în câteva zile. Curăță suprafața filtrului și rezervorul de apă (consultă capitolul „Curățarea și întreținerea”)
Funcția de aromaterapie nu funcționează bine (prea redusă sau prea intensă).	Utilizează 2-3 picături de ulei esențial adecvat. Diferitele uleiuri esențiale pot fi percepute diferit ca intensitate. Poate fi necesar puțin timp pentru a se evapora și ca mirosul să ajungă în întreaga cameră.
Nu iese aer din fanta de evacuare a aerului.	Introdu cablul de alimentare al umidificatorului în priză și pornește umidificatorul.
Umidificatorul nu emană o ceață vizibilă. Funcționează?	Dacă ceața este foarte fină, aceasta este invizibilă. Acest umidificator este dotat cu tehnologie de umidificare NanoCloud, care produce aer umed sănătos prin zona de evacuare, fără a forma ceață de apă. Așadar, nu vei putea vedea ceața.

Umidificatorul funcționează în continuare, chiar dacă nu mai are apă.

Umidificatorul va porni implicit funcția de uscare automată a filtrului pentru a accelera uscarea filtrului după utilizare, asigurând întreținerea igienică și prelungind durata de viață a filtrului. Poți opri această funcție în aplicația Air+.



Dacă umidificatorul nu este utilizat o perioadă lungă de timp, cum trebuie depozitat și apoi reutilizat?

Atunci când umidificatorul nu este utilizat perioade lungi de timp, pe filtre se pot dezvolta bacterii și mucegai. Urmează pașii de mai jos pentru depozitare și utilizare ulterioară.

Curăță temeinic rezervorul de apă și usucă filtrul de umidificare înainte de depozitare.

Verifică filtrul înainte de a începe să utilizezi din nou umidificatorul. Dacă filtrul este foarte murdar și prezintă pete închise la culoare, înlocuiește-l (consultă capitolul „Înlocuirea filtrului” din manualul de utilizare).

Aparatul continuă să indice că trebuie să înlocuiesc filtrul, dar l-am înlocuit deja.

Poate că nu ai resetat contorul duratei de viață a filtrului. Pornește aparatul. Apoi, ține apăsată butoanele  și  simultan, timp de 3 secunde.

Configurarea Wi-Fi nu a reușit.

Asigură-te că smartphone-ul este conectat la o rețea Wi-Fi de 2,4 GHz (de acasă) și nu la o rețea Wi-Fi de 5 GHz sau publică. Pentru o asociere reușită, îți sugerăm să dezactivezi datele mobile înainte de a iniția procesul de asociere.

Asigură-te că activezi următoarele permisiuni: „Locație”, „Stocare”, „Bluetooth” și „Rețea locală” pe smartphone. După o configurare Wi-Fi reușită, poți modifica setările de permisiune după cum dorești.

Verifică dacă ai introdus parola Wi-Fi corectă. Parola face diferența între majuscule și minuscule și are o limită de 63 de caractere. Simbolurile speciale nu sunt acceptate.

Asigură-te că numele rețelei Wi-Fi de acasă este corect. Numele rețelei face diferența între majuscule și minuscule.

Dacă utilizezi o conexiune VPN pe smartphone, dezactivează-o înainte de a începe procesul de asociere.

Dacă routerul are o listă albă configurată pentru a bloca asocierea, dezactivează lista albă pentru a asigura o conexiune reușită.

Asigură-te că atât dispozitivul, cât și smartphone-ul se află la o distanță mai mică de 10 metri de router.

Asigură-te că aplicația a fost actualizată la cea mai recentă versiune.

Pentru a asigura o conexiune Wi-Fi puternică, evită amplasarea dispozitivului în apropierea altor dispozitive electronice, a surselor de lumină puternică sau a stațiilor de semnal care pot cauza interferențe. Dacă întâmpini probleme de conectivitate, mută dispozitivul la distanță de aceste surse și încearcă să îl reconectezi la rețeaua Wi-Fi.

Consultă secțiunea de asistență din aplicație pentru sfaturi de depanare extinse și la zi.

Garanție și asistență

Versuni oferă o garanție de doi ani pentru acest produs după cumpărare. Garanția nu este valabilă dacă un defect este cauzat de utilizarea incorectă sau de întreținerea necorespunzătoare. Garanția noastră nu afectează drepturile dvs. legale în calitate de consumator. Pentru mai multe informații sau pentru invocarea garanției, vizitați site-ul nostru web **www.philips.com/support**.

Comandarea pieselor sau a accesoriilor

Dacă trebuie să înlocuiești o piesă sau dacă dorești să achiziționezi o piesă suplimentară, adresează-te distribuitorului Philips sau accesează **www.philips.com/support**.

Dacă întâmpini dificultăți în obținerea componentelor, contactează centrul Philips de asistență pentru clienți din țara ta.

E rëndësishme

Lexojeni me kujdes këtë broshurë informacioni të rëndësishëm përpara se ta vini në punë pajisjen dhe ruajeni për referencë në të ardhmen.

Për rendiment optimal, rekomandojmë që firmueri i pajisjes të përditësohet në versionin e fundit. Këtë përditësim mund ta bëni përmes aplikacionit Air+.

Rrezik

- Mos spërkatni përreth pajisjes materiale që marrin flakë, të tilla si insekticidet apo parfumet.
- Mos e pastroni pajisjen me ujë, me ndonjë lëng apo detergjent tjetër (që merr flakë), në mënyrë që të shmangni goditjen elektrike dhe/ose ndonjë rrezik për zjarr.
- Uji në depozitën e ujit nuk është i përshtatshëm për t'u pirë. Mos e pini këtë ujë dhe as mos e përdorni për të ushqyer kafshët apo për të ujitur lulet. Kur zbrazni depozitën e ujit, derdheni ujin në kanalizimin e ujërave të përdorur.

Paralajmërim

- Bëni kujdes pasi nivelet e lagështisë mund të nxisin rritjet e organizmave biologjike në ambient.
- Mos lejoni që zona rreth lagështuesit të mbajë lagështirë apo të laget. Nëse merr lagështirë, uleni fuqinë e lagështuesit. Nëse fuqia e lagështuesit nuk mund të ulet, përdoreni me ndërprerje. Mos lejoni që materialet thithëse, si p.sh. qilimat, perdet, mbulesat e tryezave, të marrin lagështirë.
- Mos lini kurrë ujë në depozitë kur pajisja nuk përdoret.
- Zbrazeni dhe pastrojeni lagështuesin përpara se ta vendosni diku për ruajtje. Pastrojeni lagështuesin përpara përdorimit të radhës.
- Përpara se ta vini në punë pajisjen kontrolloni nëse tensioni i treguar në pajisje përkon me tensionin e rrjetit elektrik lokal.
- Nëse kordoni elektrik është i dëmtuar, ai duhet ndërruar nga "Philips", nga një pikë shërbimi e autorizuar nga "Philips" ose nga persona me kualifikim të ngjashëm, në mënyrë që të shmangni rreziqet.
- Mos e përdorni pajisjen nëse spina, kordoni elektrik ose vetë pajisja është e dëmtuar.
- Kjo pajisje mund të përdoret nga fëmijë të moshës 8 vjeç e lart dhe nga persona me aftësi të kufizuara fizike, shqisore ose mendore apo që kanë mungesë përvojë dhe njohurish, vetëm nëse ata mbikëqyren ose udhëzohen për përdorimin e sigurt të pajisjes dhe nëse kuptojnë rreziqet e përfshira. Fëmijët nuk duhet të luajnë me pajisjen. Pastrimi dhe mirëmbajtja nga përdoruesi nuk duhen kryer nga fëmijët pa qenë të mbikëqyruar.
- Mos fusni kurrë gishtat apo objekte në vrimën e hyrjes dhe të daljes së ajrit, për të parandaluar lëndimin ose problemet në funksionimin e pajisjes.
- Sigurohuni që objektet e huaja të mos bien brenda në pajisje nëpërmjet vrimës së daljes së ajrit.
- Ndërfaqja standarde Wi-Fi e bazuar në 802.11b/g/n/ax në 2,4 GHz me kapacitet dalës maksimal prej 64 mW EIRP.
- Bluetooth versioni 5.2 (LE) në frekuencë 2,4 GHz me kapacitet RF më pak se 10 mW EIRP.

Kujdes

- Pajisja duhet përdorur vetëm me ushqyesin me të cilin vjen.
- Kjo pajisje është parashikuar vetëm për përdorim shtëpiak në kushte pune normale.
- Gjithmonë vendoseni dhe përdoreni pajisjen mbi një sipërfaqe të thatë, të qëndrueshme, të drejtë dhe horizontale.
- Mos bllokoni vrimën e hyrjes dhe të daljes së ajrit.
- Mos vendosni asgjë mbi pajisje dhe as mos u ulni ose mos u mbështetni mbi pajisje.
- Përdorni vetëm filtër origjinal "Philips" të projektuar posaçërisht për këtë pajisje. Mos përdorni asnjë filtër tjetër.
- Mos hidhni ujë nga vrimat e daljes së ajrit që ndodhet mbi pajisje.
- Mbusheni depozitën e ujit vetëm me ujë të ftohtë rubineti. Mos përdorni ujë burimi ose ujë të nxehtë.
- Mos përdorni asnjë substancë tjetër veç ujit në depozitën e ujit. Mos shtoni vajra esenciale apo substanca kimike në ujë. Përdorni vetëm ujë (nga çezma, ujë të pastruar, ujë mineral, çdo lloj uji të pijshëm).
- Shmangni përplasjet me pajisjen (në veçanti vrimën e hyrjes dhe të daljes së ajrit) me objekte të forta.
- Mos e përdorni pajisjen pranë pajisjeve me gaz, pajisjeve ngrohëse ose oxhakëve të zjarrit.
- Mos e vendosni pajisjen direkt poshtë një kondicioneri për të parandaluar kondensimin e tubave brenda në pajisje.
- Mos e përdorni pajisjen kur keni përdorur largues insektesh në formë tymi apo mos e përdorni në vende me mbetje vaji, tym djegieje apo avuj kimikë.
- Mos e përdorni pajisjen në ambiente të lagështa ose në ambiente me temperatura të larta, si për shembull në banjë, tualet ose kuzhinë apo në një dhomë me ndryshime të mëdha temperature.
- Hiqni gjithmonë spinën e pajisjes kur dëshironi që ta lëvizni, të pastroni pajisjen, që ta mbushni me ujë, të ndërroni filtrin apo kur doni të kryeni mirëmbajtje.
- Mos e lani filtrin në lavatriçe ose në larëse enësh, sepse filtri do të deformohet.
- Kur pajisja nuk përdoret për një kohë të gjatë, brenda në filtër mund të rriten bakteret dhe myku. Pastroni depozitën e ujit dhe thani filtrin e lagështimit. Kontrolloni filtrin përpara se të filloni të përdorni përsëri pajisjen. Ndërroni filtrin nëse filtri është shumë pis me njolla të zeza.
- Vajrat esenciale nuk përfshihen me produktin. Ju lutemi t'i blini dhe përdorni vajrat esenciale nëse është e nevojshme.
- Sigurohuni që produkti të jetë hequr nga korrenti përpara se të hidhni vajra esenciale në kutinë e aromës.
- Mos shtoni substanca të tjera përveç vajrave esenciale në kutinë e aromave.
- Lexoni dhe ndiqni me kujdes udhëzimet e sigurisë dhe përdorimit të vajit esenciale përpara se ta përdorni.
- Kontrolloni informacionin e përbërësve të vajit esenciale kundrejt alergjive tuaja të njohura dhe mos e përdorni nëse është e nevojshme.
- Konsultohuni dhe ndiqni rekomandimet e mjekut përpara se të përdorni vajin esenciale për foshnjat, gratë shtatzëna ose gratë në periudhën e laktacionit ose nëse keni probleme me frymëmarrjen

- Nëse ndiheni keq, keni irrimin ose siklet gjatë përdorimit të vajit esencial, ndërpriteni përdorimin.

Fushat elektromagnetike (EMF)

Kjo pajisje është në përputhje me të gjitha standardet dhe rregulloret në fuqi për ekspozimin ndaj fushave elektromagnetike.

Riciklimi



Ky simbol do të thotë që produkti nuk duhet të hidhet me mbeturinat normale të shtëpisë (2012/19/BE).

Ndiqni rregullat shtetërore për hedhjen e veçuar të produkteve elektrike dhe elektronike. Hedhja e duhur ndihmon në parandalimin e pasojave negative ndaj mjedisit dhe shëndetit të njeriut.

Deklarata e thjeshtuar e konformitetit e BE-së

Nëpërmjet këtij dokumenti, DAP B.V. deklaron se radiopajisja e llojit HU5710 është në përputhje me direktivën 2014/53/BE. Teksti i plotë i deklaratës së konformitetit të BE-së gjendet në adresën e mëposhtme të internetit:
www.philips.com.

Lagështuesi juaj

Përmbledhje e produktit

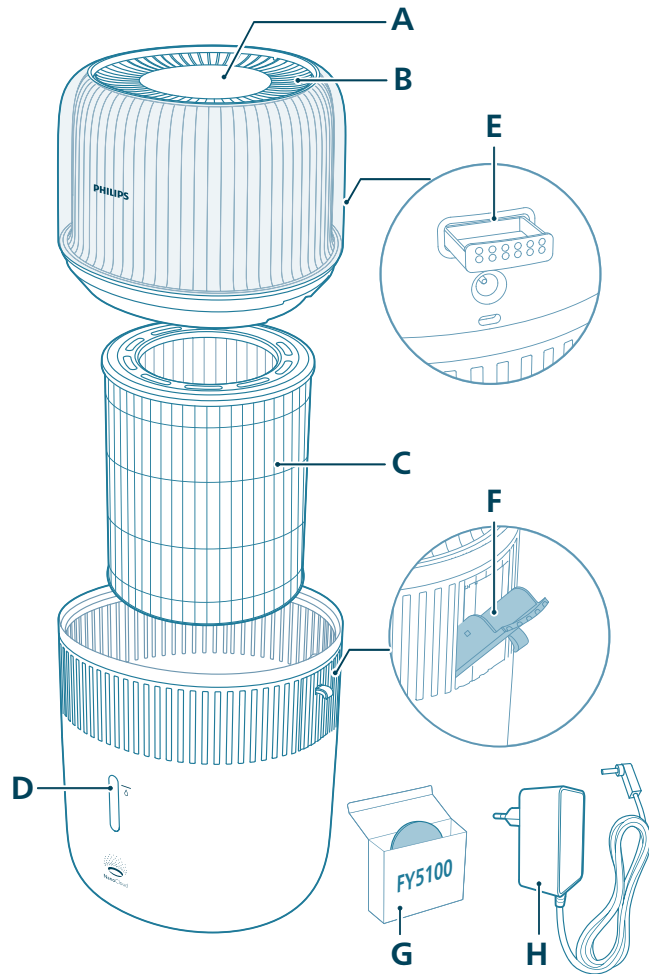

A	Paneli i kontrollit	E	Kuti aromatike
B	Vrima e daljes së ajrit	F	Hyrja anësore për mbushjen e ujit
C	Filtri i lagështimit (FY5030)	G	Vatat aromatike (FY5100)
D	Dritarja e nivelit të ujit	H	Ushqyesi (KA12H-1201000EU)

Përmbledhje e komandave

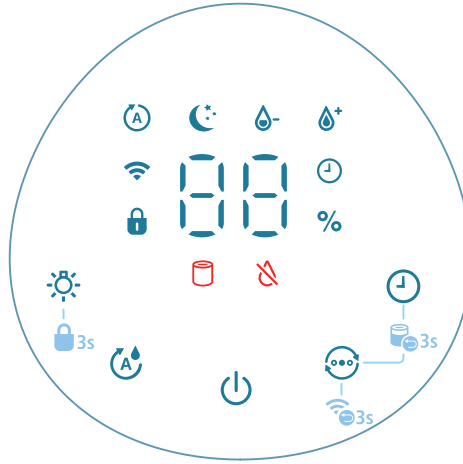

Butonat e komandimit:

	Butoni i ndezjes/fikjes		Butoni i funksionit të dritës
	Butoni i përcaktimit të lagështisë		Çelësi i modalitetit
	Butoni i kohëmatësit		

Shtypni gjatë butonat për 3 sekonda:

	Bllokimi për fëmijët		Resetimi i kohës së filtrit
	Rivendosja e Wi-Fi		

Paneli i ekranit:

	Modaliteti "Auto"		Modaliteti "Sleep"
	Treguesi Wi-Fi		Treguesi i bllokimit për fëmijët
	Treguesi i kohëmatësit		Modaliteti "Medium"
	Modaliteti High (I lartë)		Sinjali për ndërrimin e filtrit
	Treguesi i mbushjes së ujit		

Hapat e parë

Instalimi i filtrit

Hiqni të gjithë materialin e paketimit të filtrit përpara përdorimit të tij.

Shënim: Sigurohuni që lagështuesi të jetë hequr nga priza përpara se të instaloni filtrin.

1 Hiqni njësinë e sipërme të lagështuesit.

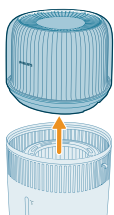

2 Nxirrni filtrin nga pajisja.

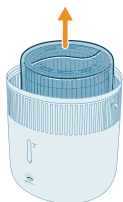

3 Hiqni të gjitha materialet e paketimit të filtrit.

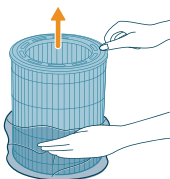

4 Vendoseni filtrin përsëri në pajisje, duke u siguruar që ana me logon të jetë e kthyer lart.

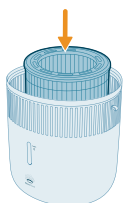

5 Vendoseni njësinë e sipërme sërish në depozitën e ujit.

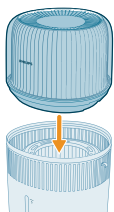

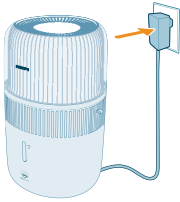

6 Vendoseni ushqyesin në prizë.

Përdorimi i funksionit të aromës

Shënime:

Vajrat esenciale nuk përfshihen me produktin. Blini dhe përdorni vajrat esenciale të përshkruara nëse është e nevojshme.

Lexoni me kujdes manualin e përdorimit të vajrave esenciale përpara se të përdorni funksionin e aromës.

Sigurohuni që produkti të jetë hequr nga korrenti përpara se të hidhni vajra esenciale në kutinë e aromës.

Mos përdorni substanca të tjera përveç vajrave esenciale.

Lexoni dhe ndiqni me kujdes udhëzimet e sigurisë dhe përdorimit të vajit esencial përpara se ta përdorni.

Kontrolloni informacionin e përbërësve të vajit esencial kundrejt alergjive të tua të njohura dhe përjashtojeni nga përdorimi kur është e nevojshme.

Konsultohuni dhe ndiqni rekomandimet e mjekut përpara se të përdorni vajra esenciale për foshnjat, gratë shtatzëna, gratë në periudhën e laktacionit ose nëse keni probleme me frymëmarrjen.

Nëse nuk ndiheni mirë, keni acarim apo siklet gjatë përdorimit të vajrave esenciale, ndërprisni përdorimin.

Mos përdorni funksionin e aromës së vajrave esenciale për foshnjat, gratë shtatzëna apo gratë në periudhën e laktacionit.

Shtoni vetëm vajra esenciale direkt në vatën aromatike. Mos shtoni vajra esenciale në pjesët e tjera, përndryshe pjesët do të dëmtohen nga vaji.

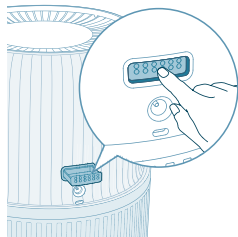

1 Shtyni kutinë e aromës për ta nxjerrë automatikisht.

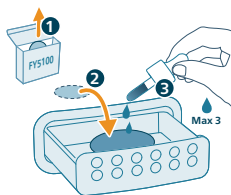

2 Hidhni 2-3 pika vajra esenciale në vasketën e dhënë për aromën.

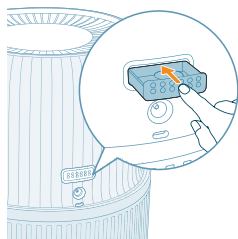

3 Shtyni kutinë e aromës për ta rikthyer në pajisje.

Funksionimi i treguesit të Wi-Fi

Statusi i ikonës së Wi-Fi	Statusi i lidhjes së Wi-Fi
Pulson në ngjyrë portokalli	Lidhja me smartfonin
E qëndrueshme në ngjyrë të portokalli	Lidhur me smartfonin
Pulson në ngjyrë të bardhë	Duke u lidhur me serverin
E qëndrueshme në ngjyrë të bardhë	I lidhur me serverin
Fikur	Funksioni Wi-Fi është çaktivizuar ose dritat e pajisjes janë fikur

Lidhja me Wi-Fi



Konfigurimi i lidhjes Wi-Fi për herë të parë

1 Shkarkoni dhe instaloni aplikacionin Philips "Air+" nga App Store ose Google Play.

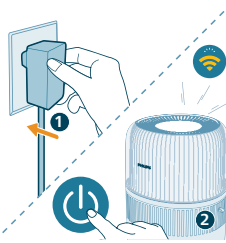

2 Futni spinën e lagështuesit në prizë dhe shtypni butonin e ndezjes për të ndezur lagështuesin.

- Treguesi i Wi-Fi pulson në portokalli për herë të parë.



3 Sigurohuni që smartfoni ose tableti juaj të jetë lidhur me sukses me rrjetin tuaj Wi-Fi.

Shënim:

Aktivizoni funksionin e Bluetooth në smartfonin tuaj për të mundësuar çiftimin në mënyrë të lehtë.

Sigurohuni që smartfoni juaj të jetë i lidhur me një rrjet Wi-Fi 2,4 GHz (shtëpie) në vend të një rrjeti Wi-Fi 5 GHz apo Wi-Fi publik. Për çiftim të suksesshëm, ju sugjerojmë të fikni internetin celular përpara se të filloni procesin e çiftimit.



4 Hapni aplikacionin Philips "Air+" dhe klikoni te "Shto një pajisje" ose shtypni butonin "+" në ekran. Ndiqni udhëzimet në ekran për të lidhur pastruesin e ajrit me rrjetin tuaj.

- Pas një lidhjeje të suksesshme, treguesi Wi-Fi qëndron i ndezur në të bardhë.

Shënim:

Ky udhëzim është i vlefshëm vetëm kur lagështuesi është duke u instaluar për herë të parë. Nëse rrjeti ka ndryshuar konfigurimi duhet kryer sërish.

Nëse dëshironi të lidhni më shumë se një lagështues me smartfonin ose tabletën, mund ta shtoni lagështuesin në aplikacion në smartfona të tjerë pa bërë rivendosjen e lidhjes Wi-Fi në pajisje.

Sigurohuni që distanca midis smartfonit ose tabletës dhe lagështuesit të jetë më pak se 10 m pa pengesa.

Rivendosja e lidhjes Wi-Fi

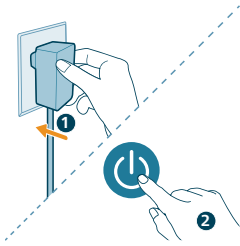

1 Futni spinën e lagështuesit në prizë dhe shtypni  për të ndezur lagështuesin e ajrit.

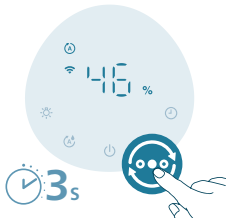

2 Shtypni gjatë butonin  në të njëjtën kohë për 3 sekonda derisa të dëgjoni një bip.

- Lagështuesi kalon në modalitetin e çiftimit.
- Treguesi i Wi-Fi  pulson në portokalli.

3 Ndiqni hapat 3-4 te seksioni "Konfigurimi i lidhjes Wi-Fi për herë të parë".

Përdorimi i lagështuesit

Kuptimi i dritës së lagështisë

Lagështia relative përfaqëson sasinë e avullit të ujit në atmosferë. Treguesi i lagështimit ka katër nivele statusi:

Drita e lagështimit ka tri ngjyra:

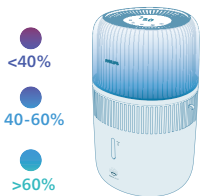

Ngjyra e çelët e lagështimit

Lagështia aktuale

Çfarë do të thotë?

Vjollcë	<40%	Tharja
Blu	40-60%	Lagështia komode
E gjelbër	>60%	Lagështia e tepërt

Shënim: Lagështia e paracaktuar e synuar është 50%RH, mund të vendosni lagështinë e synuar duke shtypur butonin e cilësimit të lagështisë.

Niveli i ujit

Kur nuk ka ujë të mjaftueshëm në depozitë, treguesi  është i ndezur, lagështuesi nis si parazgjedhje modalitetin Auto QuickDry. Gjatë kësaj periudhe sasia e lagështimit mund të ulet derisa të rimbushni depozitën me ujë.

Modaliteti Auto QuickDry

Lagështuesi do të aktivizojë funksionin e tharjes automatike me fitil si parazgjedhje kur treguesi  ndizet për të përshpejtuar tharjen e filtrit pas përdorimit, duke promovuar mirëmbajtjen higjienike dhe duke rritur jetëgjatësinë e filtrit. Procesi i tharjes mund të zgjasë rreth 4 orë në varësi të kushteve të dhomës. Mund ta çaktivizoni këtë funksion në aplikacionin Air+.

Modaliteti manual QuickDry

Mund ta përdorni këtë cilësim për të përshpejtuar tharjen e filtrit përpara se ta ruani. Duhet të zbrazi së pari depozitën përpara se të filloni këtë funksion. Këtë funksion mund ta përdorni vetëm në aplikacionin Air+.

Rimbushja e ujit

Shënim:

Kur rimbushni ujë, mos e tejkaloni nivelin maksimal të ujit përndryshe mund të rrjedhë ujë nga hyrjet e ajrit.

Mos e tundni depozitën e ujit kur e lëvizni, përndryshe mund të rrjedhë ujë nga hyrjet e ajrit.

Mos mbushni ujë nga daljet e ajrit që ndodhen mbi pajisje.

Ka dy mënyra për rimbushjen e ujit: rimbushja e drejtpërdrejtë e ujit ose rimbushja e ujit përmes hyrjes anësore të mbushjes së ujit.

- Rimbushja e drejtpërdrejtë e ujit duke përdorur një rubinet

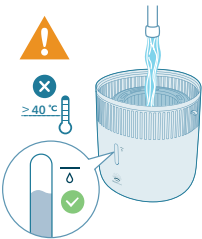

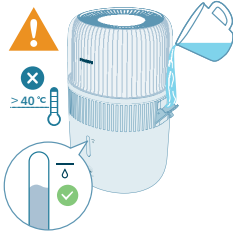

- Rimbushja e ujit përmes hyrjes anësore të mbushjes së ujit

Ndezja dhe fikja

Shënim:

Për rendiment optimal të lagështimit, mbyllni dyert dhe dritaret.

Mbajini përdet larg hyrjes së ajrit apo daljes së ajrit.

- 1 Futni ushqyesin e lagështuesit në prizë.

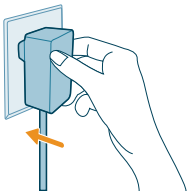

- 2 Shtypni butonin e ndezjes për të ndezur lagështuesin.

- Lagështuesi tingëllon.
- Drita e lagështisë zgjedh ngjyrën e duhur që të përputhet me nivelin e lagështisë përreth.
- Lagështuesi funksionon në modalitetin Auto me nivelin aktual të lagështisë të shfaqur në ekran.



- 3 Shtypni përsëri butonin e ndezjes për të fikur lagështuesin.

Shënim: Nëse lagështuesi qëndron i futur në prizë pas fikjes, ai do të funksionojë sipas cilësimeve të mëparshme kur të ndizet përsëri.

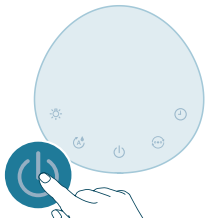

Ndryshimi i vendosjes së modalitetit

Mund të zgjidhni **modalitetin Auto**, **modalitetin Sleep**, **modalitetin Medium** ose **modalitetin High** duke shtypur butonin e ndërrimit të modalitetit.

Modaliteti Auto (Ⓐ): Lagështuesi rregullon automatikisht shpejtësinë e ventilatorit në përputhje me lagështinë e ajrit të ambientit.



Modaliteti Sleep (☾): Lagështuesi funksionon në heshtje me shpejtësi të ulët. Pas 3 sekondash, dritat e ekranit fikën.



Modaliteti Medium (⊖): Lagështuesi funksionon me shpejtësi mesatare.

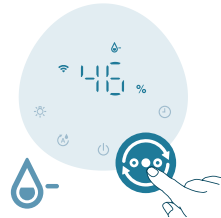

Modaliteti High (⊕): Lagështuesi funksionon me shpejtësinë më të lartë.

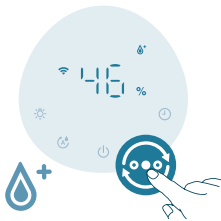

Vendosja e nivelit të lagështisë

Shënim:

Niveli i paracaktuar i lagështisë është 50%RH.

Lagështuesi do të ndryshojë automatikisht në modalitetin Auto kur vendosni nivelin e synuar të lagështisë në modalitete të tjera.



Mund të rregulloni nivelin e lagështisë duke shtypur butonin e cilësimit të lagështisë për të zgjedhur midis 30%, 40%, 50%, 60% ose 70%. Më shumë opsione ofrohen në aplikacionin Air+.

Përdorimi i funksionit të dritës

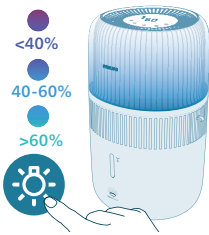

Mund të shtypni butonin për të ndezur dritën e lagështisë, dritën e ambientit ose për të fikur të gjitha dritat dhe panelin e kontrollit.

- Lagështuesi do të ndezë si parazgjedhje dritën e lagështisë.



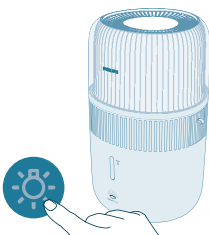

- Mund të shtypni butonin e funksionit të dritës për të kaluar në modalitetin e dritës së ambientit. Përshtatni ndriçimin dhe ngjyrën në aplikacionin Air+.





Mund të shtypni butonin e dritës për të fikur të gjitha dritat dhe panelin e kontrollit. Shtypni çdo buton për të zgjuar panelin në fillim dhe shtypni përsëri butonin e dritës për të vendosur modalitetin e dritës që dëshironi në 3 sekonda.

Vendosja e siguresës për fëmijët



- 1 Shtypni butonin  për 3 sekonda për të çaktivizuar siguresën për fëmijët.
 -  shfaqet në ekran.



- 2 Shtypni sërish butonin  për 3 sekonda për të çaktivizuar siguresën për fëmijët.
 -  largohet nga ekrani.

Vendosja e kohëmatësit

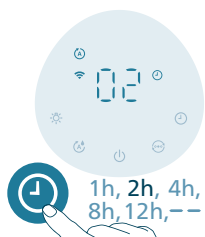

Shtypni butonin e kronometrit në mënyrë të përsëritur për të zgjedhur midis 1, 2, 4, 8 ose 12 orë. Pasi kronometri të përfundojë, lagështuesi do të ndalojë së punuari automatikisht.

Pastrimi dhe mirëmbajtja

Shënim:

Hiqeni gjithmonë pajisjen nga priza përpara se ta pastroni.

Mos e zhytni kurrë pajisjen në ujë apo në lëngje të tjera.

Evitoni hedhjen e ujit përmes hyrjeve dhe daljeve të ajrit.

Mos përdorni kurrë agentë pastrues gërryes, agresivë ose që marrin flakë, si për shembull klor apo alkool, për të pastruar pjesët e pajisjes.

Pastrimi i trupit të lagështuesit

Pastroni rregullisht pjesën e brendshme dhe të jashtme të lagështuesit për të parandaluar grumbullimin e pluhurit.

- 1 Fshijeni pluhurin me një leckë të butë të thatë nga trupi i lagështuesit.
- 2 Pastroni hyrjen dhe daljen e ajrit me një leckë të butë dhe të thatë.

Pastrimi i depozitës

- 1 Pastroni depozitën e ujit çdo javë për të ruajtur higjienën.
- 2 Hiqni filtrin e lagështimit.
- 3 Shtoni ca lëng të butë larjeje me ujë në depozitën e ujit.
- 4 Pastroni brenda depozitës së ujit me një leckë të butë dhe të pastër.
- 5 Zbrazeni depozitën e ujit në një lavaman.
- 6 Vendoseni sërish filtrin e lagështimit në depozitë.

Pastrimi i filtrit të lagështimit

Pastroni filtrin e lagështimit çdo javë për të ruajtur higjienën.

- 1 Fikni pajisjen dhe hiqeni nga priza.

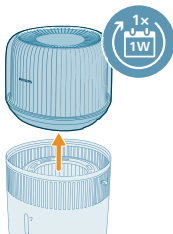
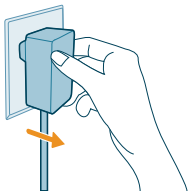

- 2 Hiqni njësinë e sipërme nga depozita.

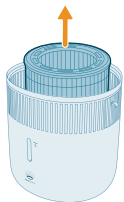

- 3 Hiqni filtrin e lagështimit nga depozita.

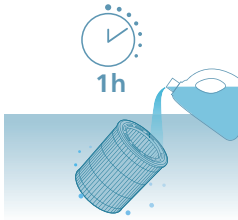

4 Zhyteni filtrin e lagështimit në agjentin pastrues (p.sh. tretësirë acidi citrik të holluar) për një orë.

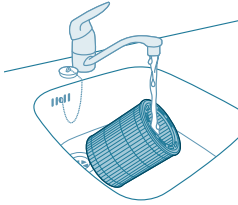

5 Shpëlajeni filtrin e lagështimit nën një rubinet me rrjedhje të ngadaltë. Mos e shtrydhni apo përdridhni filtrin kur e pastroni.

6 Lëreni ujin e tepërt të kullojë nga filtri i lagështimit.

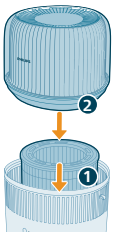

7 Vendoseni sërish filtrin e lagështimit në depozitë. Vendoseni njësinë e sipërme sërish në depozitën e ujit.

Pastrimi i vatës aromatike dhe i kutisë

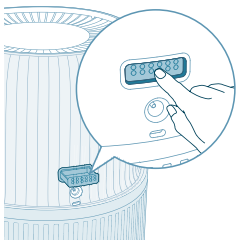

Për aromaterapi efikase, aroma duhet të pastrohet gjithmonë përpara se të përdorni përzierje të re vaji esencial. Mos i përzieni përzierjet e vajrave esencialë.

1 Hiqeni kutinë e aromës duke e shtypur brenda dhe më pas duke e nxjerrë jashtë.

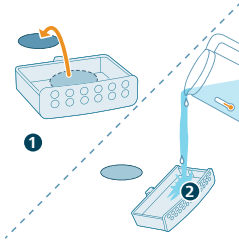

2 Hiqni vatën e aromës dhe shpëlajeni vatën dhe kutinë nën ujë të ngrohtë e të rrjedhshëm.

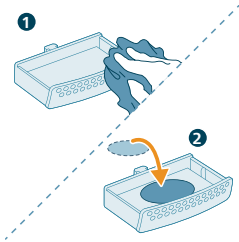

3 Thajeni me një leckë të pastër dhe vendoseni vatën përsëri në kutinë e aromës.

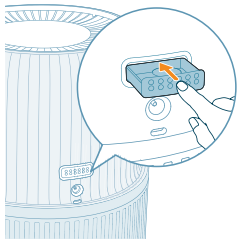

4 Vendoseni kutinë e aromës përsëri brenda lagështuesit të ajrit

Shënim: Mos derdhni lëngje pastrimi apo detergjentë në vatën apo kutinë e aromës.

Ndërrimi i filtrit

Shënim:

Përdorni vetëm filtër lagështimi original Philips FY5030.

Hiqeni gjithnjë nga priza lagështuesin përpara se të ndërroni filtrin e lagështimit.

Ndërrojeni filtrin e lagështimit kur treguesi  është i ndezur.



- 1 Fikni pajisjen dhe hiqeni nga priza.

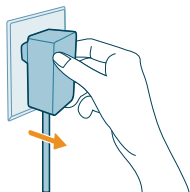

- 2 Hiqeni njësinë e sipërme nga depozita. Hiqeni filtrin e lagështimit nga depozita.

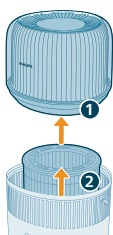

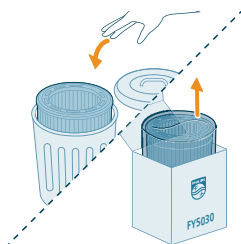

- 3 Hiqni materialin e paketimit të filtrit të ri. Hidhni filtrin e përdorur.

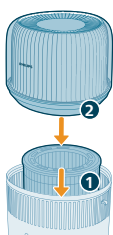

- 4 Vendoseni sërish filtrin e lagështimit në depozitë. Vendoseni njësinë e sipërme sërish në depozitën e ujit.



- 5 Shtypni dhe mbani  dhe  për 3 sekonda, për të resetuar numërimin e jetëgjatësisë së filtrit.
 - Pas rivendosjes së suksesshme, sinjalizimi i zëvendësimit të filtrit zhduket nga ekrani.

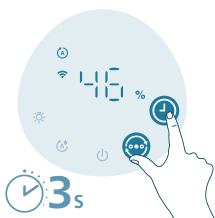

Ndërrimi i vatës aromatike

Nëse vata aromatike deformohet ose dëmtohet pas larjes së përsëritur, mund të jetë e nevojshme të ndërrohet. Për të ruajtur rendimentin e lagështuesit të ajrit, përdorni vetëm vata aromatike zyrtare të Philips.

Vendruajtja

- 1 Fikni lagështuesin dhe hiqeni nga priza.
- 2 Pastroni lagështuesin (shih kapitullin "**Pastrimi dhe mirëmbajtja**").
- 3 Lëri në të gjitha pjesët të thahen plotësisht në ajër përpara se ta vendosni në ruajtje.
- 4 Ruajeni lagështuesin në një vend të freskët dhe të thatë.

Zgjidhja e problemeve

Ky kapitull përmbledh problemet më të shpeshta që mund të hasni me pajisjen. Nëse nuk keni mundësi ta zgjidhni problemin me informacionin e mëposhtëm, kontaktoni me qendrën e kujdesit për klientin në vendin tuaj.

Problemi	Zgjidhja e mundshme
Lagështuesi nuk punon.	Sigurohuni që lagështuesi të ketë ushqim elektrik. Sigurohuni që depozita e ujit të jetë e mbushur me ujë dhe që njësia e sipërme të jetë vendosur siç duhet në depozitën e ujit.
Nuk ka lagështim të ajrit.	Sigurohuni që depozita e ujit të jetë e mbushur me ujë dhe që njësia e sipërme të jetë vendosur siç duhet në depozitën e ujit. Mund të ketë arritur normën të synuar të lagështisë.
Nuk shoh ndryshim të nivelit të lagështisë.	Ambienti juaj mund të ketë shumë ventilim. Mbyllni dyert dhe dritaret. Sigurohuni që keni montuar filtrin e lagështimit. Përmasat e ambientit tuaj janë shumë të mëdha. Ky lagështues është i përshtatshëm për madhësi dhome $\leq 56\text{m}^2$. Kthejeni nivelin e vesës në një cilësim më të lartë.
	Kur përdoret në mjedis të thatë, lagështia do të thithet nga objektet përreth si muret dhe mobiliet, të cilat mund të zgjasin kohën e lagështimit.
	Filtri i lagështimit është i papastër. Shpëlajeni dhe/ose zhgëlqerëzoni filtrin e lagështimit (shih kapitullin "Pastrimi i filtrit të lagështimit").
Lagështuesi ndalon edhe kur ndihem mjaft i thatë.	Depozita është bosh, rimbusheni me ujë.

	Niveli i lagështisë rreth produktit është arritur në cilësimin e synuar në modalitetin Auto, ai do të rifillojë automatikisht pasi niveli i lagështisë të jetë më i ulët se cilësimi i synuar.
	Pajisja jonë do të ndalojë së punuari kur niveli i lagështisë rreth produktit të jetë më i lartë se 70%, sepse mund të çojë në rritjen e myqeve të ndryshme kërpudhore.
Ka disa depozitime të bardha në filtrin e lagështimit.	Depozitimet e bardha quhen çmërs dhe përbëhen nga prania e mineraleve në ujë. Çmërsi në fitilin e lagështimit ndikon në rendimentin e lagështimit, por nuk jua dëmton shëndetin. Ndiqni udhëzimet e pastrimit në manualin e përdorimit.
Ka rrjedhje nga depozita e ujit.	Sigurohuni që lagështuesi të mos tejmbushet me ujë.
	Sigurohuni që lagështuesi të jetë montuar/lidhur mirë çdo herë pasi ta pastroni ose pasi të hiqni njësinë e sipërme dhe/ose depozitën për rimbushje.
	Sigurohuni që depozita e ujit të jetë vendosur mirë. Nëse problemi vijon, kontaktoni me qendrën e shërbimit të klientit për shtetin tuaj.
Filtri çngjyrosset pas njëfarë kohe.	Depozitimi është efekt natyror i materialit të filtrit dhe nuk ka impakt në rendimentin e lagështimit. Pastrojeni shpesh filtrin e lagështimit për të hequr çmërsin dhe ndërrojeni filtrin çdo 6 muaj.
Treguesi i mbushjes së ujit ndizet ndonjëherë edhe nëse ka ende ujë.	Sigurohuni që filtri me logon të jetë i kthyer lart.
	Mund të ketë mbetur ende pak ujë kur ndizet treguesi, që të mund të rimbushni ujin në kohë.
Ka një erë të pakëndshme që del nga lagështuesi.	Herët e para që përdorni lagështuesin e ajrit, mund të lëshojë një erë plastike. Kjo është normale dhe do të zhduket plotësisht brenda pak ditësh.
	Pastroni filtrin dhe depozitën (shih kapitullin "Pastrimi dhe mirëmbajtja")
Funksioni im i aromës nuk punon mirë (shumë dobët apo fort).	Përdorni 2–3 pika nga vaji i duhur esencial.
	Vajrat e ndryshme esenciale mund të kenë intensitet të ndryshëm të perceptuar.
	Duhet pak kohë për të avulluar erën në të gjithë dhomën.
Nuk del ajër nga dalja e ajrit.	Futeni spinën e lagështuesit në prizë dhe ndizeni.
Nuk shikoj vesë të dukshme që të dalë nga lagështuesi. A po funksionon?	Kur vesa është shumë e imët, është e padukshme. Kjo pajisja ka një teknologji lagështimi NanoCloud, e cila krijon ajër të shëndetshëm të lagësht nga zona e daljes pa formuar vesë uji. Prandaj dhe nuk mund ta shikoni vesën.

Lagështuesi vazhdon të punojë edhe nëse është pa ujë.

Lagështuesi do të aktivizojë funksionin e tharjes automatike me fitil si parazgjedhje për të përsheptuar tharjen e filtrit pas përdorimit, duke nxitur mirëmbajtje higjienike dhe duke rritur jetëgjatësinë e filtrit. Mund ta çaktivizoni këtë funksion në aplikacionin Air+.



Nëse lagështuesi nuk përdoret për kohë të gjatë, si ta ruaj dhe ta ripërdor?

Kur lagështuesi nuk përdoret për kohë të gjatë, në filtra mund të rriten baktere dhe myk. Ndiqni hapat e mëposhtëm për ruajtjen dhe ripërdorimin.

Pastrojeni mirë depozitën e ujit dhe thani filtrin e lagështimit përpara ruajtjes.

Kontrolloni filtrin përpara se të filloni ta ripërdorni lagështuesin. Nëse filtri është shumë i ndotur me pika të errëta, ndërrojeni (shih kapitullin "Zëvendësimi i filtrit" në manualin e përdorimit).

Pajisja tregon ende se më duhet të ndërroj filtrin, ndërkohë që sapo e bëra.

Ndoshta nuk keni resetuar numëruesin e jetëgjatësisë së filtrit. Ndzini pajisjen. Më pas shtypni e mbani  dhe  njëherësh për 3 sekonda.

Konfigurimi i Wi-Fi nuk përfundoi me sukses.

Sigurohuni që smartfoni juaj të jetë i lidhur me një rrjet Wi-Fi 2,4 GHz (shtëpie) në vend të një rrjeti Wi-Fi 5 GHz apo Wi-Fi publik. Për çiftim të suksesshëm, ju sugjerojmë të fikni internetin celular përpara se të filloni procesin e çiftimit.

Sigurohuni të aktivizoni lejet e mëposhtme: "Location", "Storage", "Bluetooth" dhe "Local Network" në smartfon. Pas një konfigurimi të suksesshëm të Wi-Fi, mund t'i ndryshoni cilësimet e lejeve sipas dëshirës.

Verifikoni që të keni futur fjalëkalimin e saktë të Wi-Fi. Fjalëkalimi bën dallim mes shkronjave të vogla dhe të mëdha dhe ka një kufi prej 63 germash. Nuk lejohen simbolet joshkronjore.

Sigurohuni që emri i rrjetit të Wi-Fi të shtëpisë të jetë i saktë. Emri i rrjetit bën dallim mes ë germave të mëdha e të vogla.

Nëse jeni duke përdorur VPN në smartfon, çaktivizojeni përpara se të filloni procesin e çiftimit.

Nëse rrugëzuesi juaj ka një listë bllokimi të konfiguruar për të bllokuar çiftimin, çaktivizojeni listën për të siguruar lidhje të suksesshme.

Sigurohuni që pajisja dhe smartfoni të jenë brenda 10 metrave nga rrugëzuesi.

Sigurohuni që aplikacioni të jetë përditësuar në versionin më të fundit.

Për të siguruar një lidhje të fortë Wi-Fi, shmangni vendosjen e pajisjes pranë pajisjeve të tjera elektronike, burimeve të forta të dritës apo stacioneve të sinjalit që mund të shkaktojnë ndërhyrje. Nëse keni probleme me lidhjen, largojeni pajisjen nga këto burime dhe përpiquni ta rilidhni me rrjetin Wi-Fi.

Shihni seksionin e ndihmës në aplikacion për këshilla më të plota dhe më të reja për zgjidhjen e problemeve.

Garancia dhe mbështetja

"Versuni" ofron një garanci dy vjeçare pas blerjes të këtij produkti. Garancia nuk është e vlefshme nëse një defekt shkaktohet për shkak të përdorimit të gabuar ose mosmirëmbajtjes. Garancia jonë nuk ndikon të drejtat tuaja ligjore si konsumator, sipas ligjit. Për më shumë informacion ose për të shfaqur garancinë, vizitoni faqen e internetit www.philips.com/support.

Porositja e pjesëve ose aksesorëve

Nëse ju duhet të ndërroni një pjesë ose nëse dëshironi të blini një pjesë shtesë, shkoni te shitësi i "Philips" ose vizitoni faqen e internetit www.philips.com/support.

Nëse keni probleme me marrjen e pjesëve, ju lutemi të kontaktoni me shërbimin e klientit të Philips për shtetin tuaj.

Pomembno

Pred uporabo aparata natančno preberite to knjižico s pomembnimi informacijami in jo shranite za poznejšo uporabo.

Prijazno vam svetujemo, da za zagotovitev optimalnega delovanja vdeleno programsko opremo aparata posodobite na najnovejšo različico. Nadgradnjo lahko izvedete z aplikacijo Air+.

Nevarnost

- Okoli aparata ne pršite z vnetljivimi snovmi, kot so insekticidi ali dišave.
- Aparata ne čistite z vodo, katero koli drugo tekočino ali (vnetljivim) čistilom. Če tega ne upoštevate, lahko pride do električnega udara in/ali požara.
- Voda v posodi za vodo ni primerna za pitje. Te vode ne pijte in z njo ne hranite živali ali zalivajte rastlin. Ko izpraznite posodo za vodo, vodo izlijte v odtok.

Opozorilo

- Vedite, da lahko visoka stopnja vlažnosti spodbudi rast bioloških organizmov v okolju.
- Ne dovolite, da bi območje okoli vlažilnika postalo vlažno ali mokro. Če pride do vlage, zmanjšajte količino vlage, ki jo oddaja vlažilnika. Če količine vlage, ki jo oddaja vlažilnik, ni mogoče zmanjšati, vlažilnik uporabljajte v intervalih. Ne dovolite, da bi vpojni materiali, kot so preproge, zavese, senčila in prti, postali vlažni.
- Ko aparat ni v uporabi, v posodi ne sme biti vode.
- Vlažilnik pred shranjevanjem izpraznite in očistite. Pred naslednjo uporabo vlažilnik očistite.
- Preden aparat priključite na električno omrežje, preverite, ali napetost, navedena na aparatu, ustreza napetosti lokalnega električnega omrežja.
- Poškodovan napajalni kabel sme zamenjati samo podjetje Philips, Philipsov pooblaščen servis ali ustrezno usposobljeno osebo, da se izognete nevarnosti.
- Aparata ne uporabljajte, če je poškodovan vtič, napajalni kabel ali sam aparat.
- Ta aparat lahko uporabljajo otroci od 8. leta starosti naprej in osebe z zmanjšanimi fizičnimi ali psihičnimi sposobnostmi ali s pomanjkljivimi izkušnjami in znanjem, če so prejele navodila glede varne uporabe aparata ali jih pri uporabi nadzoruje odgovorna oseba, ki jih opozori na morebitne nevarnosti. Otroci naj se ne igrajo z aparatom. Otroci aparata ne smejo čistiti in vzdrževati brez nadzora.
- S prsti ali drugimi predmeti ne posegajte v odvod ali dovod zraka, da preprečite telesne poškodbe in nepravilno delovanje aparata.
- Pazite, da skozi dovod zraka v aparat ne padejo tujki.
- Standardni vmesnik Wi-Fi na osnovi standarda 802.11b/g/n/ax pri 2,4 GHz z največjo izhodno močjo 64 mW EIRP.
- Različica povezave Bluetooth 5.2 (LE) pri frekvenci 2,4 GHz, z izhodno močjo RF, manjšo od 10 mW EIRP.

Previdno

- Aparat lahko uporabljate samo z napajalnikom, ki je priložen aparatu.
- Aparat je namenjen samo za domačo uporabo ob normalnih pogojih delovanja.
- Aparat vedno postavite in uporabljajte na suhi, trdni, ravni in vodoravni podlagi.
- Ne blokirajte dovoda in odvoda zraka.
- Na aparat ne postavljajte predmetov. Na aparatu ne smete sedeti ali stati.
- Uporabljajte samo originalne Philipsove filtre, ki so izdelani posebej za ta aparat. Ne uporabljajte drugih filtrov.
- Vode ne nalivajte skozi odvode zraka na vrhu aparata.
- Posodo za vodo napolnite s hladno vodo iz pipe. Ne uporabljajte podtalnice ali vroče vode.
- V posodo za vodo lahko nalivate samo vodo. V vodo ne dodajajte eteričnih olj ali kemičnih snovi. Uporabljajte samo vodo (iz pipe, prečiščeno, mineralno, vse vrste pitne vode).
- Po aparatu ne udarjajte s trdimi predmeti (predvsem po dovodu in odvodu zraka).
- Aparata ne uporabljajte v bližini plinskih aparatov, ogrevalnih naprav ali kaminov.
- Aparata ne postavljajte neposredno pod klimatsko napravo, da preprečite kapljanje kondenzata na aparat.
- Aparata ne uporabljajte, če ste uporabili dimno sredstvo proti mrčesu ali ob prisotnosti ostankov olja, gorečih kadih ali kemičnih hlapov.
- Aparata ne uporabljajte v vlažnem okolju ali v okolju z visoko temperaturo, na primer v kopalnici, na stranišču, v kuhinji ali prostoru z velikimi spremembami temperature.
- Ko želite aparat prestaviti, očistiti, zamenjati filter ali izvesti vzdrževalna dela, ga izključite iz električnega omrežja.
- Filtra ne perite v pralnem ali pomivalnem stroju, saj lahko zaradi tega spremeni obliko.
- Kadar aparata ne uporabljate dlje časa, se lahko na filtru razvijejo bakterije in plesen. Očistite posodo za vodo in posušite vlažilni filter. Pred ponovno uporabo aparata preverite filter. Če je filter zelo umazan in so na njem temni madeži, ga zamenjajte.
- Eterična olja niso priložena izdelku. Po potrebi kupite in uporabite eterična olja.
- Preden nakapljate eterično olje v predalček za aromo, se prepričajte, da je izdelek odklopljen iz električnega napajanja.
- V predalček za aromo dodajajte samo eterična olja.
- Pred uporabo eteričnega olja preberite in upoštevajte njegova navodila za varnost in uporabo.
- Preverite, ali je med sestavinami eteričnega olja kakšna, na katero ste alergični, in olja po potrebi ne uporabljajte.
- Pred uporabo eteričnega olja v bližini dojenčkov, nosečnic in žensk v obdobju dojenja ali če imate težave z dihanjem, se posvetujte z zdravnikom in upoštevajte njegov nasvet.
- Če med uporabo eteričnega olja začutite slabost, draženje ali nelagodje, ga nehajte uporabljati.

Elektromagnetna polja (EMF)

Ta aparat ustreza veljavnim standardom in predpisom glede izpostavljenosti elektromagnetnim poljem.

Recikliranje



Ta simbol pomeni, da izdelka ne smete odlagati skupaj z običajnimi gospodinjstvi odpadki (2012/19/EU).

Upoštevajte državne predpise za ločeno zbiranje električnih in elektronskih izdelkov. S pravilnim odlaganjem pripomorete k preprečevanju negativnih vplivov na okolje in zdravje ljudi.

Poenostavljena izjava EU o skladnosti

DAP B.V. potrjuje, da je tip radijske opreme HU5710 skladen z Direktivo 2014/53/EU. Celotno besedilo izjave EU o skladnosti je na voljo na naslednjem spletnem naslovu: www.philips.com.

Vaš vlažilnik

Pregled izdelka

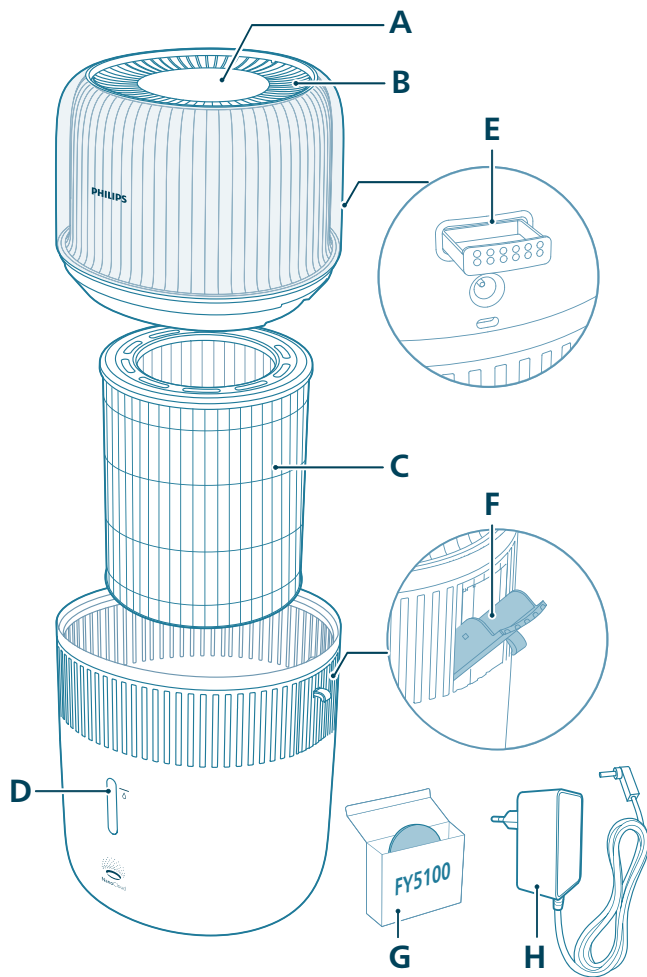

A Nadzorna plošča

B Odvod zraka

C Vlažilni filter (FY5030)

D Okence nivoja vode

E Predalček za aromo

F Stranska odprtina za vodo

G Aromatične blazinice (FY5100)

H Adapter (KA12H-1201000EU)

Pregled gumbov

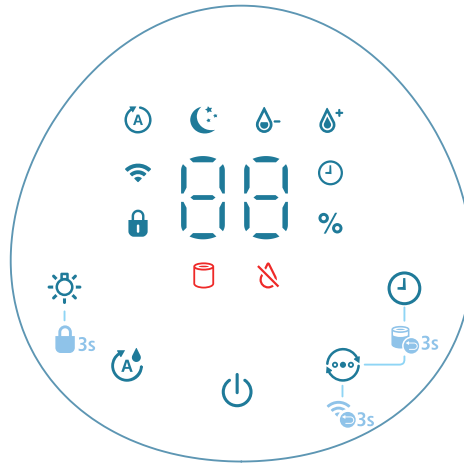

Upravljalni gumbi:

	Gumb za vklop/izklop		Gumb za funkcijo osvetlitve
	Gumb za nastavev vlažnosti		Stikalo za izbiro načina
	Gumb za časovnik		

Pridržite gumb na aparatu za 3 sekunde:

	Otroška ključavnica		Ponastavitev filtrov
	Ponastavitev povezave Wi-Fi		

Zaslonska plošča:

	Samodejni način		Način mirovanja
	Indikator povezave Wi-Fi		Indikator otroške ključavnice
	Indikator časovnika		Način srednje hitrosti
	Način velike hitrosti		Opozorilo za menjavo filtrov
	Indikator za dolivanje vode		

Kako začeti

Namestitev filtra

Pred uporabo s filtra odstranite vso embalažo.

Opomba: Pred nameščanjem filtra se prepričajte, da je vlažilnik izključen iz električne vtičnice.

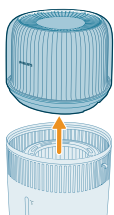

1 Odstranite krovni del vlažilnika.

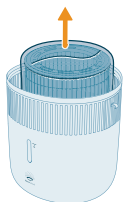

2 Filter povlecite iz aparata.

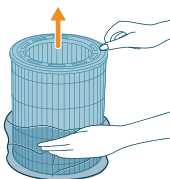

3 S filtra odstranite ves embalažni material.

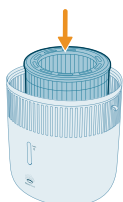

4 Filter vstavite nazaj v aparat in zagotovite, da je stran z logotipom obrnjena navzgor.

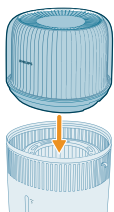

5 Krovni del namestite nazaj na posodo za vodo.

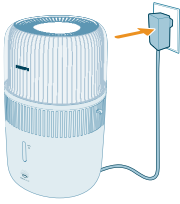

6 Adapter priključite v električno vtičnico.

Uporaba funkcije arome

Opombe:

Eterična olja niso priložena izdelku. Po potrebi kupite in uporabite priporočena eterična olja.

Pred uporabo funkcije arome pozorno preberite uporabniški priročnik eteričnih olj.

Preden nakapljate eterično olje v predalček za aromo, se prepričajte, da je izdelek odklopljen iz električnega napajanja.

Ne uporabljajte snovi, ki niso eterična olja.

Pred uporabo eteričnega olja preberite in upoštevajte njegova navodila za varnost in uporabo.

Preverite, ali je med sestavinami eteričnega olja kakšna, na katero ste alergični, in olja po potrebi ne uporabljajte.

Pred uporabo eteričnih olj v bližini dojenčkov, nosečnic in žensk v obdobju dojenja ali če imate težave z dihanjem, se posvetujte z zdravnikom in upoštevajte njegov nasvet.

Če med uporabo eteričnega olja začutite draženje ali nelagodje, ga nehajte uporabljati.

Funkcije arome z eteričnimi olji ne uporabljajte za dojenčke, nosečnice in ženske v obdobju dojenja.

Eterična olja dodajajte samo neposredno na blazinico za aromo. Eteričnih olj ne dodajajte v druge dele, sicer se bodo poškodovali.

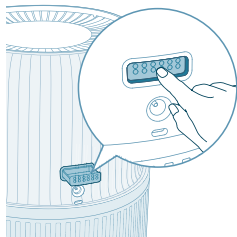

1 Pritisnite predalček za aromo, da se samodejno odpre.

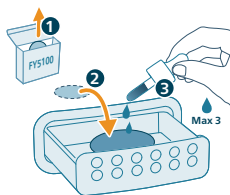

2 Na priloženo blazinico za aromo kapnite 2–3 kapljice eteričnega olja.

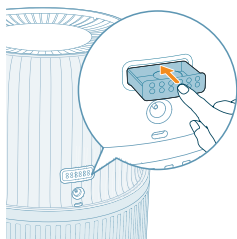

3 Predalček za aromo potisnite nazaj v aparat.

Razlaga indikatorja povezave Wi-Fi

Stanje ikone povezave Wi-Fi

Utripa oranžno

Sveti oranžno

Utripa belo

Sveti belo

Izklopljeno

Stanje povezave Wi-Fi

Povezava s pametnim telefonom

Povezava s pametnim telefonom

Vzpostavljanje povezave s strežnikom

Povezava s strežnikom

Onemogočena povezava Wi-Fi ali izklopljeni indikatorji naprave

Povezava Wi-Fi



Prva vzpostavitev povezave Wi-Fi

- 1 Prenesite in namestite Philipsovo aplikacijo "Air+" iz trgovine App Store ali Google Play.



- 2 Priključite vtič vtičnika v električno vtičnico in pritisnite gumb za vklop, da vklopite vtičnik.
 - Indikator povezave Wi-Fi prvič utripa oranžno.



- 3 Preverite, ali je pametni telefon ali tablični računalnik povezan v omrežje Wi-Fi.

Opomba:

omogočite funkcijo Bluetooth v pametnem telefonu, da zagotovite nemoteno seznanjanje.

Vaš pametni telefon naj bo povezan z omrežjem Wi-Fi z 2,4 GHz (doma) in ne z omrežjem Wi-Fi z 5 GHz ali javnim omrežjem Wi-Fi. Priporočamo, da za zagotavljanje uspešnega seznanjanja, pred samim začetkom postopka seznanjanja izklopite mobilne podatke.



- 4 Zaženite Philipsovo aplikacijo "Air+" in kliknite "Add a device" (Dodaj napravo) ali pritisnite gumb "+" na zaslonu. Za povezavo čistilnika zraka z omrežjem sledite navodilom na zaslonu.

- Po uspešni povezavi indikator povezave Wi-Fi ostane obarvan belo.

Opomba:

To navodilo velja le za prvo nastavitve vtičnika. Če se je omrežje spremenilo, je potrebna ponovna nastavitve.

Če želite s pametnim telefonom ali tabličnim računalnikom povezati več kot en vtičnik, lahko vtičnik dodate v aplikaciji v dodatnih pametnih telefonih brez ponastavitve povezave Wi-Fi v aparatu.

Pametni telefon oz. tablični računalnik in vtičnik ne smeta biti več kot 10 m narazen in med njima ne sme biti nobenih ovir.

Ponastavitev povezave Wi-Fi

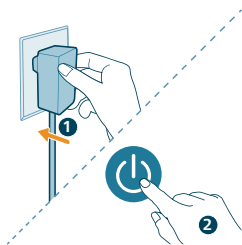

1 Priključite vtič vlažilnika v električno vtičnico in pritisnite gumb , da vlažilnik vklopite.

2 Hkrati za 3 sekunde pridržite gumb , da zaslišite pisk.

- Vlažilnik preklopi v način seznanjanja.
- Indikator povezave Wi-Fi  utripa oranžno.

3 Sledite korakom 3–4 v razdelku "Prva vzpostavitev povezave Wi-Fi".



Uporaba vlažilnika

Razlaga indikatorja vlažnosti

Relativna vlažnost predstavlja količino vodne pare v ozračju. Indikator vlaženja ima štiri stopnje stanja:

Indikator vlažnosti je v treh barvah:

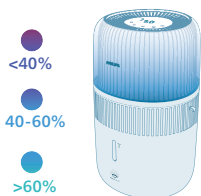

Barva indikatorja vlažnosti	Trenutna vlažnost	Kaj to pomeni?
Vijoličen	< 40 %	Sušenje
Blue	40–60 %	Udobna vlažnost
Zelena	> 60 %	Prevelika vlažnost

Opomba: Privzeta ciljna vlažnost je 50 % relativne vlažnosti, zeleno ciljno vlažnost lahko nastavite tako, da pritisnete gumb za nastavitev vlažnosti.

Nivo vode

Ko v posodi za vodo ni več dovolj vode, se vklopi indikator  in vlažilnik privzeto zažene samodejni način QuickDry. V tem obdobju se lahko količina vlaženja zmanjša, dokler ne dolijete vode v zbiralnik za vodo.

Samodejni način QuickDry

Vlažilnik bo privzeto vklopil funkcijo samodejnega sušenja s stenjem, ko bo indikator  vklopljen, s čimer pospeši sušenje filtra po uporabi, spodbuja higiensko vzdrževanje in podaljša življenjsko dobo filtra. Sušenje lahko traja približno 4 ure, kar je odvisno od sobnih pogojev. To funkcijo lahko izklopite v aplikaciji Air+.

Ročni način QuickDry

S to nastavitvijo lahko pospešite sušenje filtra, preden ga shranite. Pred zagonom te funkcije potrebujete razen zbiralnik za vodo. To funkcijo lahko uporabite samo v aplikaciji Air+.

Dolivanje vode

Opomba:

Ko nalivate vodo, ne smete prekoračiti najvišjega nivoja vode, sicer lahko voda uhaja iz dovodov zraka.

Posode za vodo med premikanjem ne tresite, sicer lahko voda uhaja iz dovodov zraka.

Vode ne nalivajte skozi odvode zraka na vrhu vlažilnika.

Za dolivanje vode lahko uporabite dva načina: neposredno dolivanje vode ali dolivanje vode prek stranske odprtine za vodo.

- Neposredno dolivanje vode z vodo iz pipe

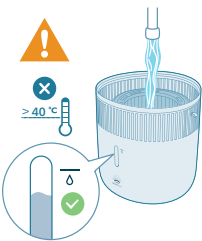

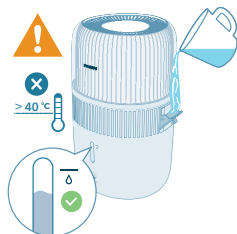

- Dolivanje vode prek stranske odprtine za vodo

Vklop in izklop

Opomba:

Za optimalno vlaženje zraka zaprite vrata in okna.

Pazite, da zaves ne približate dovodu ali odvodu zraka.

- 1 Adapter vlažilnika vključite v omrežno vtičnico.

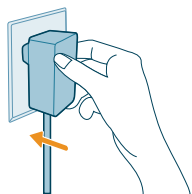

- 2 Vlažilnik vklopite s pritiskom gumba za vklop.

- Vlažilnik piska.
- Indikator vlažnosti zasveti v barvi, ki ustreza stopnji vlažnosti v okolici.
- Vlažilnik deluje v samodejnem načinu, na zaslonu pa je prikazana trenutna stopnja vlažnosti.



- 3 Znova pritisnite gumb za vklop, da izklopite vlažilnik.

Opomba: če vlažilnik po IZKLOPU ostane priključen v električno vtičnico, ob ponovnem VKLOPU deluje s prejšnjimi nastavitvami.



Spreminjanje nastavitve načina

Z gumbom za izbiro načina lahko izbirate med **samodejnim načinom**, **načinom srednje hitrosti**, **turbo načinom** in **načinom mirovanja**.

Samodejni način (A): Vlažilnik samodejno prilagaja hitrost ventilatorja glede na vlažnost zraka v prostoru.



Način mirovanja (C): Vlažilnik deluje tiho pri majhni hitrosti. Po 3 sekundah se izklopi osvetlitev zaslona.

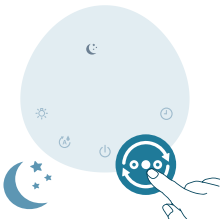

Način srednje hitrosti (D): Vlažilnik deluje pri največji hitrosti.

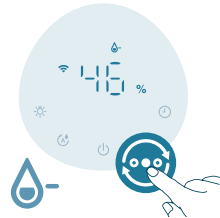

Način velike hitrosti (E): Vlažilnik deluje pri največji hitrosti.



Nastavitev stopnje vlažnosti

Opomba:

Privzeta stopnja vlažnosti je 50 % relativne vlažnosti.

Vlažilnik bo samodejno preklopil v samodejni način, ko boste v drugih načinih nastavili ciljno stopnjo vlažnosti.

Z gumbom za nastavev vlažnosti lahko izberete 30 %, 40 %, 50 %, 60 % ali 70 % in tako prilagodite stopnjo vlažnosti. Več možnosti je na voljo v aplikaciji Air+.



Uporaba funkcije osvetlitve

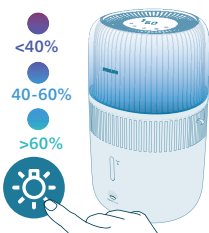

S pritiskom gumba lahko vklopite indikator vlažnosti, zatemnite ali izklopite vse indikatorje in nadzorno ploščo.

- Vlažilnik bo privzeto prižgal indikator vlažnosti.

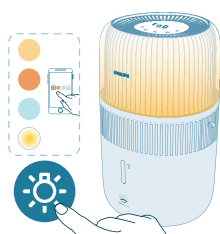

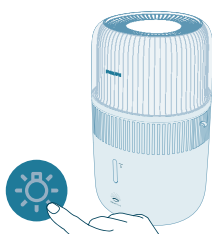

- Če želite preklopiti v način za prostorsko osvetlitev, lahko pritisnete gumb za funkcijo osvetlitve. Svetlost in barvo lahko nastavite v aplikaciji Air+.





Lahko tudi pritisnete gumb za osvetlitev, da izklopite vse indikatorje in nadzorno ploščo. Najprej vklopite ploščo tako, da pritisnete kateri koli gumb, in nato v 3 sekundah znova pritisnete gumb za luč, da nastavite način osvetlitve.

Nastavitev otroške ključavnice



- 1 Za vklop otroške ključavnice pridržite gumb  za 3 sekunde.
 - Na zaslonu se prikaže .



- 2 Za izklop otroške ključavnice znova za 3 sekunde pridržite gumb .
 -  izgine z zaslona.

Nastavitev časovnika



S pritiskanjem gumba za časovnik izberite 1, 2, 4, 8 ali 12 ur. Ko se časovnik konča, vlačilnik samodejno neha delovati.

Čiščenje in vzdrževanje

Opomba:

Aparat pred čiščenjem izključite iz električnega omrežja.

Aparata ne potaplajte v vodo ali drugo tekočino.

Vode ne nalivajte skozi dovode in odvode zraka.

Delov aparatov ne čistite z jedkimi, agresivnimi ali vnetljivimi čistili, kot sta belilo ali alkohol.

Čiščenje ohišja vlažilnika

Redno čistite notranjost in zunanost vlažilnika, da se tam ne začne nabirati prah.

- 1 Prah z ohišja vlažilnika obrišite z mehko in suho krpo.
- 2 Dovod in odvod zraka očistite z mehko in suho krpo.

Čiščenje zbiralnika za vodo

- 1 Posodo za vodo čistite vsak teden, da bo ostala higienska.
- 2 Odstranite vlažilni filter.
- 3 V posodo za vodo nalijte vodo z malo blagega tekočega čistila.
- 4 Notranjost posode za vodo očistite z mehko in čisto krpo.
- 5 Vodo izlijte v lijak.
- 6 Vlažilni filter vstavite nazaj v posodo za vodo.

Čiščenje vlažilnega filtra

Vlažilni filter čistite vsak teden, da bo ostal higijenski.

- 1 Aparat izklopite in izključite iz električne vtičnice.

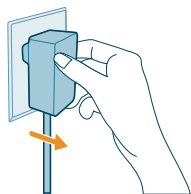

- 2 Krovni del odstranite z zbiralnika za vodo.

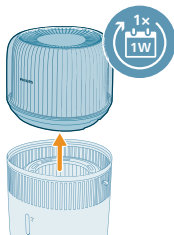

- 3 Z zbiralnika za vodo odstranite vlažilni filter.

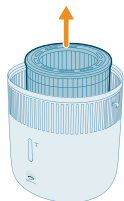

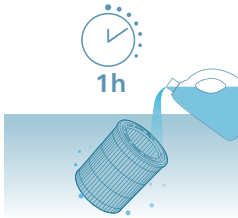

- 4** Vlažilni filter za eno uro namočite v čistilo (npr. razredčeni raztopini citronske kisline).

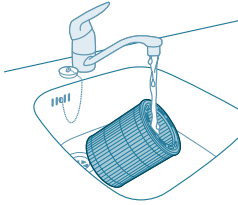

- 5** Vlažilni filter sperite pod počasi tekočo vodo iz pipe. Filtra med čiščenjem ne stiskajte ali ožemajte.
6 Pustite, da odvečna voda odteče z vlažilnega filtra.

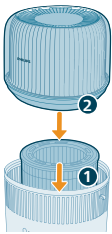

- 7** Vlažilni filter vstavite nazaj v posodo za vodo. Krovni del namestite nazaj na posodo za vodo.

Čiščenje arome in predalčka za aromo

Za učinkovito aromaterapijo morate aromatično blazinico vedno očistiti, preden uporabite drugo mešanico eteričnih olj. Ne mešajte mešanic eteričnih olj.

- 1** Predalček za aromo odstranite tako, da ga najprej potisnete navznoter in nato izvlečete.

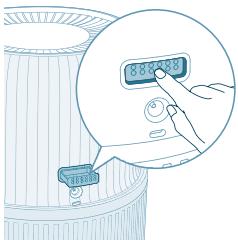

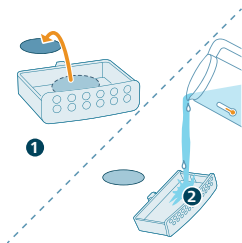

2 Aromatično blazinico odstranite ter jo skupaj s predalčkom za aromo sperite pod toplo tekočo vodo.

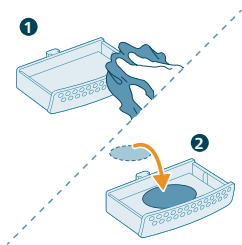

3 Osušite s čisto krpo in blazinico namestite nazaj v predalček za aromo.

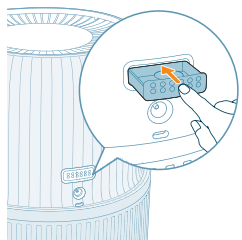

4 Predalček za aromo namestite nazaj v vlažilnik zraka.

Opomba: Na aromatično blazinico ali v predalček za aromo na nalivajte tekočih čistilnih sredstev ali detergentov.

Menjava filtra

Opomba:

Uporabljajte samo originalni Philipsov vlažilni filter FY5030.

Vlažilnik pred zamenjavo vlažilnega filtra izključite iz električnega omrežja.

Vlažilni filter zamenjajte, ko se prižge indikator .

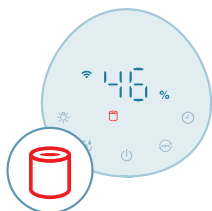

- 1 Aparat izklopite in izključite iz električne vtičnice.

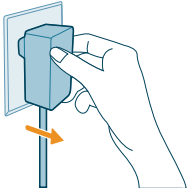

- 2 Krovni del odstranite s posode za vodo. S posode za vodo odstranite vlažilni filter.

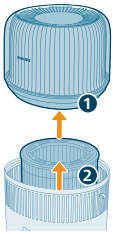

- 3 Z novega filtra odstranite vso embalažo. Rabljeni filter zavrzite.

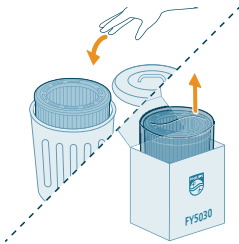

- 4 Vlažilni filter vstavite nazaj v posodo za vodo. Krovni del namestite nazaj na posodo za vodo.

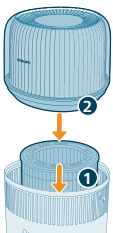

- 5 Za 3 sekunde pridržite gumba  in , da ponastavite števec življenjske dobe filtra.

- Po uspešni ponastavitvi opozorilo za menjavo filtra izgine z zaslona.



Menjava aromatične blazinice

Če aromatična blazinica po več pranjih spremeni obliko ali se poškoduje, jo morate zamenjati. Če želite ohraniti zmogljivost vlažilnika zraka, uporabljajte samo originalne aromatične blazinice znamke Philips.

Shranjevanje

- 1 Vlažilnik izklopite in izključite iz električne vtičnice.
- 2 Očistite vlažilnik (glejte poglavje "**Čiščenje in vzdrževanje**").
- 3 Vse dele temeljito posušite na zraku, preden jih shranite.
- 4 Vlažilnik shranite na čisto in suho mesto.

Odpravljanje težav

To poglavje vsebuje povzetek najpogostejših težav, ki se lahko pojavijo pri uporabi aparata. Če težav s temi nasveti ne morete odpraviti, se obrnite na center za pomoč uporabnikom v svoji državi.

Težava	Možna rešitev
Vlažilnik ne deluje.	Preverite, ali je vlažilnik priključen na napajanje.
	Preverite, ali je posoda za vodo napolnjena z vodo in je krovni del pravilno nameščen na posodo za vodo.
Zrak se ne vlaži.	Preverite, ali je posoda za vodo napolnjena z vodo in je krovni del pravilno nameščen na posodo za vodo.
	Morda je dosežena vaša ciljna stopnja vlažnosti.
Ne opazim spremembe v stopnji vlažnosti.	Prostor morda preveč prezračujete. Zaprite vrata in okna.
	Preverite, da ste sestavili vlažilni filter.
	Prostor je prevelik. Vlažilnik je primeren za prostore velikosti $\leq 56 \text{ m}^2$.
	Stopnjo pršenja nastavite na najvišjo nastavitvev.
	Pri uporabi vlažilnika v suhem okolju vlago absorbirajo bližnji predmeti, kot so stene in pohištvo, kar lahko podaljša čas vlaženja.
	Vlažilni filter je umazan. Vlažilni filter sperite in/ali odstranite vodni kamen (glejte poglavje "Čiščenje vlažilnega filtra").
Vlažilnik se ustavi, čeprav se mi zdi zrak suh.	Zbiralnik za vodo je prazen. Dolijte vodo.
	Stopnja vlažnosti okoli izdelka je bila dosežena v skladu s ciljno nastavitvijo v samodejnem načinu. Vlažilnik se bo samodejno znova zagnal, ko bo stopnja vlažnosti nižja od ciljne nastavitve.
	Aparat bo prenehal delovati, ko je stopnja vlažnosti okoli izdelka višja od 70 %, saj lahko vodi k razvoju raznolike plesni.

Na vlažilnem filtru so bele usedline.	Bele usedline so vodni kamen, tj. minerali iz vode. Vodni kamen na vlažilnem filtru vpliva na zmogljivost vlaženja, vendar ne škodi vašemu zdravju. Sledite navodilom za čiščenje v uporabniškem priročniku.
Posoda za vodo pušča.	Preverite, ali je v posodi za vodo preveč vode. Po vsakem čiščenju ali odstranitvi krovnega dela in/ali posode za vodo za polnjenje poskrbite, da je vlažilnik dobro nameščen/priključen.
	Preverite, ali je posoda za vodo nameščena pravilno. Če težave ne odpravite, se obrnite na center za pomoč uporabnikom v svoji državi.
Filter se čez nekaj časa razbarva.	Usedline so naravni pojav na materialu filtra in ne vplivajo na zmogljivost vlaženja. Vlažilni filter čistite redno, da odstranite vodni kamen, in ga zamenjajte vsakih 6 mesecev.
Indikator za dolivanje vode se občasno zasveti, četudi je voda še v zbiralniku.	Filter mora biti nameščen tako, da je stran z logotipom obrnjena navzgor. Ko indikator zasveti, je v zbiralniku še malo vode, da vam ni treba hiteti z dolivanjem vode.
Vlažilnik oddaja neprijeten vonj.	Pri prvih nekaj uporabah lahko iz vlažilnika zraka prihaja vonj po plastiki. To je običajno in bo v nekaj dneh povsem izginilo. Očistite filter in zbiralnik za vodo (glejte poglavje "Čiščenje in vzdrževanje").
Funkcija za aromo je deluje dobro (prešibko ali premočno).	Uporabite 2–3 kapljice eteričnega olja. Različna eterična olja imajo različne intenzitete. Potrebuje nekaj časa, da vonj izhlapi v celotno sobo.
Iz odvoda zraka ne prihaja zrak.	Vtič vlažilnika vključite v omrežno vtičnico in vklopite vlažilnik.
Ne vidim, da bi iz vlažilnika prihajala vidna meglica. Ali vlažilnik deluje?	Ko je meglica zelo fina, ni vidna. Ta vlažilnik se ponaša s tehnologijo vlaženja NanoCloud, ki zagotavlja zdrav vlažen zrak brez sproščanja vodne meglice. Zato ne vidite meglice.
Vlažilnik še vedno deluje, čeprav ni več vode.	Vlažilnik bo privzeto vklopil funkcijo samodejnega sušenja s stenjem, da pospeši sušenje filtra po uporabi, spodbuja higijensko vzdrževanje in podaljša življenjsko dobo filtra. To funkcijo lahko izklopite v aplikaciji Air+.
Kako naj vlažilnik shranim in ponovno uporabim, če ga ne bom uporabljal dlje časa?	Kadar vlažilnika ne uporabljate dlje časa, se lahko na filterih razvijejo bakterije in plesen. Sledite spodnjim korakom za shranjevanje in ponovno uporabo. Pred shranjevanjem temeljito očistite posodo za vodo in posušite vlažilni filter.

	Pred ponovno uporabo vlažilnika preverite filter. Če je filter zelo umazan in so na njem temni madeži, ga zamenjajte (oglejte si poglavje "Menjava filtra" v Uporabniškem priročniku).
Aparat še vedno kaže, da moram zamenjati filter, vendar sem ga že zamenjal.	Morda niste ponastavili števca življenjske dobe filtrov. Vključite aparat. Nato istočasno pritisnite in za 3 sekunde pridržite gumba  in  .
Povezava Wi-Fi ni uspešno vzpostavljena.	Vaš pametni telefon naj bo povezan z omrežjem Wi-Fi z 2,4 GHz (doma) in ne z omrežjem Wi-Fi z 5 GHz ali javnim omrežjem Wi-Fi. Priporočamo, da za zagotavljanje uspešnega seznanjanja, pred samim začetkom postopka seznanjanja izklopite mobilne podatke.
	Omogočiti morate naslednja dovoljenja: "Lokacija", "Shranjevanje", "Bluetooth" in "Lokalno omrežje" v vašem pametnem telefonu. Po uspešni vzpostavitvi povezave Wi-Fi lahko nastavitve za dovoljenja poljubno spreminjate.
	Prepričajte se, da ste vnesli pravilno geslo za Wi-Fi. Geslo razlikuje med velikimi in malimi črkami ter je omejeno na 63 znakov. Posebni simboli niso dovoljeni.
	Prepričajte se, da je ime vašega domačega omrežja Wi-Fi pravilno. Ime omrežja razlikuje med velikimi in malimi črkami.
	Če v pametnem telefonu uporabljate VPN, ga pred pričetkom postopka seznanjanja izklopite.
	Če je v usmerjevalniku nastavljen seznam dovoljenih za blokiranje seznanjanja, ga za uspešno vzpostavljanje povezave onemogočite.
	Poskrbite, da sta aparat in pametni telefon od usmerjevalnika oddaljena največ 10 metrov.
	Aplikacija mora biti posodobljena na najnovejšo različico.
	Za dobro povezavo Wi-Fi poskrbite tako, da svojega aparata ne polagate v bližino drugih elektronskih aparatov, močnih svetlobnih virov ali postaj, ki oddajajo signale, saj lahko to povzroči motnje. Če prihaja do težav s povezljivostjo, aparat odmaknite od teh virov in poskusite ponovno vzpostaviti povezavo z omrežjem Wi-Fi.
	Za podrobnejše in najnovejše nasvete za odpravljanje težav glejte razdelek s pomočjo v aplikaciji.

Jamstvo in podpora

Versuni daje dveletno jamstvo za ta izdelek (po nakupu). Ta garancija ni veljavna, če je vzrok za napako nepravilna uporaba ali nezadostno vzdrževanje. Naše jamstvo ne vpliva na vaše zakonite pravice potrošnika. Če potrebujete več informacij ali želite uveljaviti jamstvo, obiščite naše spletno mesto www.philips.com/support.

Naročanje delov ali dodatne opreme

Če želite zamenjati del ali kupiti dodaten del, se obrnite na prodajalca Philipsovih izdelkov ali obiščite spletno stran **www.philips.com/support**.

V primeru težav pri nabavi delov se obrnite na Philipsov center za pomoč uporabnikom v svoji državi.

Dôležité

Pred použitím zariadenia si pozorne prečítajte túto brožúru s dôležitými informáciami a uschovajte si ju na neskoršie použitie.

Na zaistenie najlepšieho výkonu sa uistite, že je firmvér zariadenia aktualizovaný na najnovšiu verziu. Túto aktualizáciu môžete vykonať prostredníctvom aplikácie Air+.

Nebezpečenstvo

- V blízkosti zariadenia nestriekajte žiadne horľavé látky, ako napríklad insekticídy či voňavky.
- Zariadenie nečistite vodou, akoukoľvek inou kvapalinou ani (horľavým) čistiacim prostriedkom. Predídete tak zásahu elektrickým prúdom alebo nebezpečenstvu požiaru.
- Voda v nádobe na vodu nie je vhodná na pitie. Túto vodu nekonzumujte a nepoužívajte ju na kŕmenie zvierat ani na zavlažovanie rastlín. Po vyprázdnení nádoby na vodu vylejte vodu do odpadu.

Varovanie

- Upozorňujeme, že vysoká úroveň vlhkosti môže podporiť rast biologických organizmov v okolí.
- Dbajte na to, aby oblasť okolo zvlhčovača nebola vlhká ani mokrá. V prípade výskytu vlhkosti znížte výkon zvlhčovača. Ak nie je možné znížiť výstupný objem zvlhčovača, zvlhčovač používajte s prestávkami. Nenechajte navlhnúť absorpčné materiály, ako sú koberce, záclony, poťahy alebo obrusy.
- Nikdy nenechávajte vodu v zásobníku, keď sa zariadenie nepoužíva.
- Pred skladovaním zvlhčovač vzduchu vyprázdnite a vyčistite. Zvlhčovač vzduchu očistite pred ďalším použitím.
- Pred pripojením spotrebiča skontrolujte, či sa napätie uvedené na spotrebiči zhoduje s napätím v miestnej sieti.
- Poškodený napájací kábel smie vymeniť výlučne personál spoločnosti Philips, servisné stredisko autorizované spoločnosťou Philips alebo osoba s podobnou kvalifikáciou, aby nedošlo k nebezpečnej situácii.
- Ak je poškodená zástrčka, sieťový kábel alebo samotné zariadenie, nepoužívajte ho.
- Toto zariadenie môžu používať deti od 8 rokov a osoby, ktoré majú obmedzené telesné, zmyslové alebo mentálne schopnosti alebo nemajú dostatok skúseností a znalostí, pokiaľ sú pod dozorom alebo im bolo vysvetlené bezpečné používanie tohto zariadenia a za predpokladu, že rozumejú príslušným rizikám. Deti sa s týmto zariadením nesmú hrať. Deti bez dozoru nesmú čistiť ani vykonávať údržbu tohto zariadenia.
- Do vstupu ani výstupu vzduchu nekladajte prsty ani žiadne predmety, pretože by mohlo dôjsť k zraneniu osôb alebo poškodeniu zariadenia.
- Dbajte na to, aby do zariadenia nespadli cudzie predmety cez výstup vzduchu.
- Štandardné rozhranie Wi-Fi založené na štandarde 802.11b/g/n vo frekvenčnom pásme 2,4 GHz s maximálnym výstupným výkonom 64 mW EIRP.

- Verzia Bluetooth 5.2 (LE) vo frekvenčnom pásme 2,4 GHz s výstupom RF menej ako 10 mW EIRP.

Upozornenie

- Zariadenie sa môže používať len so zdrojom napájania dodávaným so zariadením.
- Zariadenie je určené len na použitie v domácnosti za bežných podmienok.
- Zariadenie vždy umiestnite a používajte na suchom, stabilnom, rovnom a vodorovnom povrchu.
- Zabráňte blokovaní vstupu a výstupu vzduchu.
- Na zariadenie nič nepokladajte, nestojte na ňom ani si naň nesadajte.
- Používajte iba originálny filter značky Philips určený pre toto zariadenie. Nepoužívajte žiadne iné filtre.
- Vodu do zariadenia nedopĺňajte cez výstupy vzduchu v jeho vrchnej časti.
- Do nádoby na vodu vždy nalievajte iba studenú vodu z vodovodu. Nepoužívajte podzemnú ani horúcu vodu.
- Do nádoby na vodu nenalievajte iné látky okrem vody. Do vody nepridávajte esenciálne oleje ani chemické látky. Používajte iba vodu (z vodovodu, čistenú, minerálnu, akúkoľvek pitnú vodu).
- Predchádzajte nárazom tvrdých predmetov do zariadenia (obzvlášť do vstupu a výstupu vzduchu).
- Zariadenie nepoužívajte v blízkosti plynových zariadení, ohrevných zariadení alebo krbov.
- Zariadenie neumiestňujte priamo pod klimatizáciu, aby ste zabránili kvapkaniu kondenzátu na zariadenie.
- Zariadenie nepoužívajte, ak ste použili dymový typ interiérových repelentov proti hmyzu, ani na miestach so zvyškami oleja, horiacim kadidlom alebo chemickými výparmi.
- Zariadenie nepoužívajte vo vlhkom prostredí alebo v prostredí s vysokými okolitými teplotami, ako napríklad v kúpeľni, na toalete alebo v kuchyni, či v miestnosti so značnými výkyvmi teploty.
- Zariadenie vždy odpojte zo zásuvky, keď ho chcete presunúť, naplniť vodou, vyčistiť, vymeniť v ňom filter alebo vykonať údržbu.
- Filter nečistite v práčke ani v umývačke riadu, pretože by došlo k jeho deformácii.
- Ak zariadenie dlhší čas nepoužívate, vo filtri sa môžu hromadiť baktérie a vznikáť plesne. Vyčistite nádobu na vodu a vysušte zvlhčovací filter. Pred opätovným použitím zariadenia skontrolujte filter. Ak je filter veľmi znečistený tmavými škvrkami, vymeňte ho.
- Esenciálne oleje nie sú súčasťou produktu. V prípade potreby si kúpte a používajte esenciálne oleje.
- Pred nakvapkaním aromatického oleja do aromatickej nádoby sa uistite, že je výrobok odpojený.
- Nepridávajte do aromatickej nádoby iné látky ako esenciálne oleje.
- • Pred použitím si pozorne prečítajte a dodržiavajte bezpečnostné pokyny a pokyny na používanie esenciálneho oleja.
- • Skontrolujte informácie o zložkách esenciálneho oleja, porovnajte ich so svojimi známymi alergiami a v prípade potreby ich prestaňte používať.

- • Pred použitím esenciálneho oleja pre dojčatá, tehotné ženy alebo ženy v období laktácie alebo ak máte respiračné problémy, poraďte sa s lekárom a dodržujte jeho odporúčania.
- • Ak sa pri používaní esenciálneho oleja necítite dobre, cítite podráždenie alebo nepohodlie, prestaňte ho používať.

Elektromagnetické polia (EMF)

Tento spotrebič vyhovuje príslušným normám a smerniciam týkajúcim sa vystavenia elektromagnetickým poliam.

Recyklácia



Tento symbol znamená, že tento výrobok sa nesmie likvidovať s bežným komunálnym odpadom (smernica 2012/19/EÚ).

Postupujte podľa predpisov platných vo vašej krajine pre separovaný zber elektrických a elektronických výrobkov. Správna likvidácia pomáha zabrániť negatívnym dopadom na životné prostredie a ľudské zdravie.

Zjednodušené vyhlásenie o zhode platné pre EÚ

Spoločnosť DAP B.V. týmto vyhlasuje, že rádiové zariadenie typu HU5710 je v súlade so smernicou 2014/53/EÚ. Plné znenie vyhlásenia o zhode platného pre EÚ je k dispozícii na nasledujúcej internetovej adrese: **www.philips.com**.

Váš zvlhčovač vzduchu

Prehľad produktu

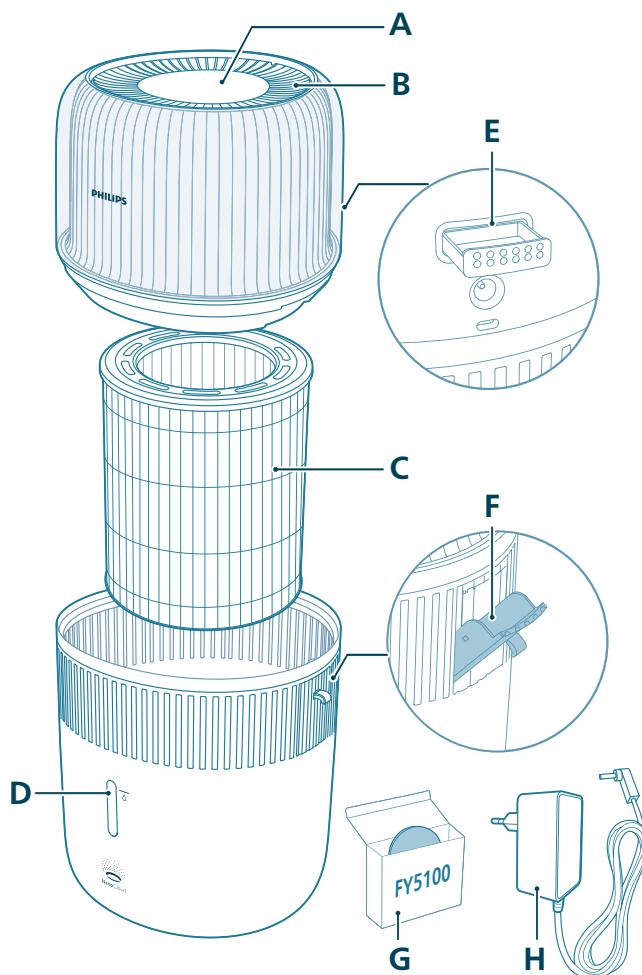

A	Ovládací panel	E	Aromatizačný box
B	Výstup vzduchu	F	Bočný prívod vody
C	Zvlhčovací filter (FY5030)	G	Aromatické vložky (FY5100)
D	Okienko hladiny vody	H	Adaptér (KA12H-1201000EU)

Prehľad ovládacích prvkov

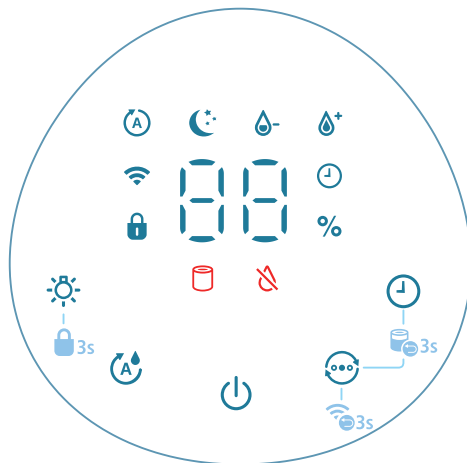

Ovládacie tlačidlá:

	Tlačidlo vypínača		Tlačidlo svetelnej funkcie
	Tlačidlo nastavenia vlhkosti		Prepínač režimov
	Tlačidlo časovača		

Dlhým stlačením tlačidla po dobu 3 sekúnd:

	Rodičovská zámka		Vynulovanie filtra
	Resetovanie Wi-Fi		

Panel displeja:

	Automatický režim		Režim spánku
	Indikátor Wi-Fi		Indikátor detského zámku
	Ukazovateľ času		Stredný režim
	Vysoký režim		Upozornenie na výmenu filtra
	Indikátor doplnenia vody		

Úvodné pokyny

Inštalácia filtra

Pred použitím odstráňte z filtra všetok obalový materiál.

Poznámka: Pred inštaláciou filtra skontrolujte, či je zvlhčovač vzduchu odpojený od elektrickej zásuvky.

- 1 Odstráňte hornú jednotku zvlhčovača vzduchu.

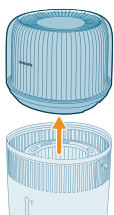

- 2 Zo zariadenia vytiahnite filter.

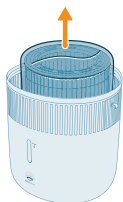

- 3 Odstráňte z filtra všetok obalový materiál.

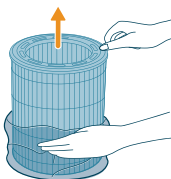

- 4 Vložte filter späť do spotrebiča a uistite sa, že strana s logom smeruje nahor.

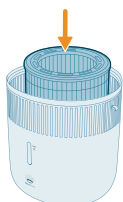

- 5 Uložte vrchnú jednotku späť na nádobu na vodu.

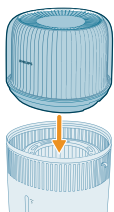

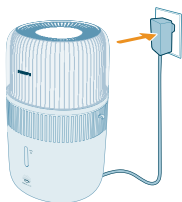

6 Pripojte adaptér k elektrickej zásuvke.

Používanie funkcie Aróma

Poznámky:

Esenciálne oleje nie sú súčasťou produktu. V prípade potreby si kúpte a používajte predpísané esenciálne oleje.

Pred použitím aromatickej funkcie si pozorne prečítajte používateľskú príručku esenciálnych olejov.

Pred nakvapkaním aromatického oleja do aromatickej nádoby sa uistite, že je výrobok odpojený.

- Nepoužívajte iné látky ako esenciálne oleje.
- Pred použitím si pozorne prečítajte a dodržiavajte bezpečnostné pokyny a pokyny na používanie esenciálneho oleja.
- Skontrolujte informácie o zložkách esenciálneho oleja, porovnajte ich so svojimi známymi alergiami a v prípade potreby ich prestaňte používať.

Pred použitím esenciálnych olejov pre dojčatá, tehotné ženy alebo ženy v období dojčenia alebo ak máte respiračné problémy, sa poraďte s lekárom a dodržujte jeho odporúčania.

Ak sa počas používania esenciálnych olejov necítite dobre, cítite podráždenie alebo nepohodlie, prestaňte ich používať.

Nepoužívajte aromatickú funkciu esenciálnych olejov pre dojčatá, tehotné ženy alebo ženy v období dojčenia.

Esenciálne oleje pridávajte len priamo do aromatickej vložky. Nepridávajte esenciálne oleje do iných častí, inak sa časti poškodia olejom.

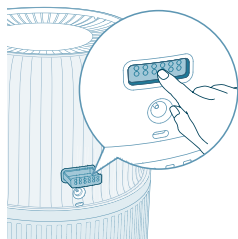

1 Zatlačením na aromatizačný box sa tento automaticky vysunie.

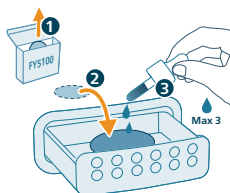

2 Na dodanú aromatizačnú podložku nakvapkajte 2 – 3 kvapky esenciálneho oleja.

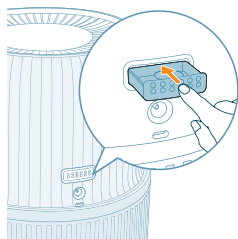

3 Aromatizačný box zatlačte späť do zariadenia.

Význam indikátora pripojenia Wi-Fi

Ikona stavu pripojenia Wi-Fi	Stav pripojenia Wi-Fi
Bliká naoranžovo	Pripája sa k inteligentnému telefónu
Svieti naoranžovo	Pripojené k inteligentnému telefónu
Bliká nabiele	Zariadenie sa pripája k serveru
Svieti nabiele	Zariadenie je pripojené k serveru
Vypnutý	Funkcia Wi-Fi je vypnutá alebo svetelné indikátory zariadenia sú vypnuté

Pripojenie Wi-Fi



Prvé nastavenie pripojenia Wi-Fi

1 Prevezmite si a nainštalujte aplikáciu „Air+“ od spoločnosti Philips z obchodu App Store alebo Google Play.



2 Zástrčku zvlhčovača vzduchu zapojte do elektrickej zásuvky a stlačením hlavného vypínača zapnite ohrievač.

- Indikátor Wi-Fi  pri prvom spustení bliká na oranžovo.

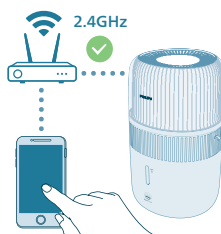

3 Skontrolujte, či je smartfón alebo tablet úspešne pripojený k vašej sieti Wi-Fi.

Poznámka:

Na bezproblémové spárovanie povolte na svojom smartfóne funkciu Bluetooth.

Uistite sa, že smartfón je pripojený k 2,4 GHz (domácej) sieti Wi-Fi, a nie k 5 GHz sieti Wi-Fi alebo verejnej sieti Wi-Fi. Na úspešné spárovanie odporúčame pred začatím procesu párovania vypnúť mobilné dáta.



4 Spustíte aplikáciu Philips „Air+“ a kliknete na položku „Add a device“ (Pridať zariadenie) alebo stlačíte tlačidlo „+“ na obrazovke. Podľa pokynov na obrazovke pripojte čistič vzduchu k sieti.

- Po úspešnom pripojení zostane indikátor Wi-Fi stále svietiť bielo.

Poznámka:

Tieto pokyny platia len pre prípad, keď zvlhčovač vzduchu nastavujete prvýkrát. Ak sa zmenila sieť, je potrebné zopakovať nastavenie znova.

Ak chcete k smartfónu alebo tabletu pripojiť viac ako jeden zvlhčovač vzduchu, môžete zariadenie pridať do aplikácie v ďalších smartfónoch bez toho, aby ste museli v zvlhčovači vzduchu resetovať pripojenie Wi-Fi.

Dbajte na to, aby vzdialenosť medzi vaším smartfónom alebo tabletom a zvlhčovačom vzduchu bola menšia ako 10 m bez akýchkoľvek prekážok.

Zresetujte pripojenie Wi-Fi

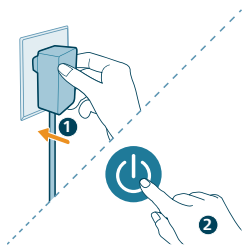

1 Konektor zvlhčovača vzduchu pripojte do elektrickej zásuvky a ťuknutím na ho zapnite.



2 Súčasne stlačte a podržte tlačidlo na 3 sekundy, kým nezaznie pípnutie.

- Zvlhčovač vzduchu prejde do režimu párovania.

- Indikátor Wi-Fi bliká na oranžovo.

3 Postupujte podľa krokov 3 – 4 v časti „Prvé nastavenie pripojenia Wi-Fi“.

Používanie zvlhčovača vzduchu

Význam indikátora vlhkosti

Relatívna vlhkosť predstavuje množstvo vodnej pary v atmosfére. Indikátor zvlhčovania má štyri úrovne stavu:

Farba svetla zvlhčovača vzduchu:

- <40%
- 40-60%
- >60%



Farba svetla zvlhčovania	Aktuálna vlhkosť	Čo to znamená?
Fialová	< 40 %	Suché
Modrá	40 – 60 %	Pohodlná vlhkosť
Zelené	> 60 %	Príliš vysoká vlhkosť

Poznámka: Predvolená cieľová vlhkosť je 50 % RH, požadovanú cieľovú vlhkosť môžete nastaviť stlačením tlačidla nastavenia vlhkosti.

Hladina vody

Keď v nádobe na vodu nie je dostatok vody, zapne sa indikátor  a zvlhčovač vzduchu sa predvolene spustí v režime Auto QuickDry. Počas tohto obdobia sa môže množstvo zvlhčovania znížiť, kým do nádoby na vodu nedoplňte vodu.

Režim Auto QuickDry

Zvlhčovač vzduchu predvolene zapne funkciu automatického vysušania knôtu, keď sa indikátor  rozsvieti, aby sa urýchlilo sušenie filtra po použití, čím sa podporuje hygienická údržba a predĺži sa životnosť filtra. Proces sušenia môže trvať približne 4 hodiny v závislosti od podmienok v miestnosti. Túto funkciu môžete vypnúť v aplikácii Air+.

Manuálny režim QuickDry

Toto nastavenie môžete použiť na urýchlenie sušenia filtra pred jeho uložením. Pred spustením tejto funkcie musíte najskôr vyprázdniť nádobu na vodu. Túto funkciu môžete použiť iba v aplikácii Air+.

Doplnenie vody

Poznámka:

Pri dopĺňaní vody neprekročte maximálnu hladinu, inak môže zo vstupov vzduchu vytekať voda.

Pri premiestňovaní nádoby na vodu ňou netraste, pretože z prívodov vzduchu môže unikať voda.

Nenapĺňajte vodu cez výstupy vzduchu na vrchu zvlhčovača vzduchu.

Existujú dva spôsoby doplnenia vody: priame doplnenie vody alebo doplnenie vody cez bočný plniaci prívod vody.

- Priame dopĺňanie vody pomocou vodovodného kohútika

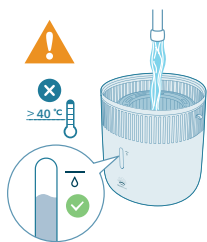

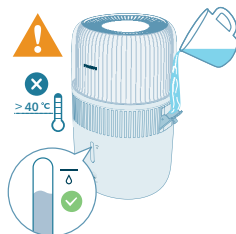

- Dopĺňanie vody cez bočný plniaci prívod vody

Zapnutie a vypnutie

Poznámka:

Pre optimálny zvlhčovací výkon zatvorte dvere a okná.

Medzi vstupom alebo výstupom vzduchu a záclonami musí byť odstup.

- 1 Pripojte adaptér zvlhčovača vzduchu do elektrickej zásuvky.

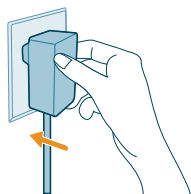

- 2 Stlačením tlačidla napájania zapnite zvlhčovač vzduchu.

- Zvlhčovač vzduchu zapípa.
- Svetlo vlhkosti vyberie vhodnú farbu, aby zodpovedala úrovni okolitej vlhkosti.
- Zvlhčovač vzduchu funguje v automatickom režime s aktuálnou úrovňou vlhkosti zobrazenou na obrazovke.



- 3 Opätovným stlačením hlavného vypínača zvlhčovač vzduchu vypnite.

Poznámka: Ak zvlhčovač vzduchu zostane po vypnutí pripojený k elektrickej zásuvke, bude po opätovnom zapnutí pracovať s predchádzajúcimi nastaveniami.



Zmena nastavenia režimu

Stlačením tlačidla prepínania režimov môžete vybrať **automatický režim**, **režim spánku**, **stredný režim** alebo **vysoký režim**.

Automatický režim (Ⓐ): Zvlhčovač vzduchu automaticky prispôsobuje otáčky ventilátora v súlade s vlhkosťou okolitého vzduchu.



Režim spánku (☾): Zvlhčovač vzduchu pracuje potichu na nízkej rýchlosti otáčok. Po 3 sekundách svetelné indikátory obrazovky zhasnú.



Stredný režim (Ⓔ): Zvlhčovač vzduchu pracuje pri strednej rýchlosti.



Vysoký režim (Ⓕ): Zvlhčovač vzduchu pracuje pri najvyššej rýchlosti.



Nastavenie úrovne vlhkosti

Poznámka:

Predvolená úroveň vlhkosti je 50 % RH.

Keď nastavíte cieľovú úroveň vlhkosti v iných režimoch, zvlhčovač vzduchu sa automaticky prepne do automatického režimu.

Úroveň vlhkosti môžete upraviť stlačením tlačidla nastavenia vlhkosti a vybrať si z 30 %, 40 %, 50 %, 60 % alebo 70 %. Ďalšie možnosti sú dostupné v aplikácii Air+.



Používanie funkcie svetelných indikátorov

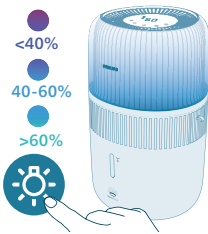

Stlačením tlačidla môžete zapnúť svetlo vlhkosti, okolité svetlo alebo vypnúť všetky svetlá a ovládací panel.

- Zvlhčovač vzduchu predvolene zapne svetlo vlhkosti.

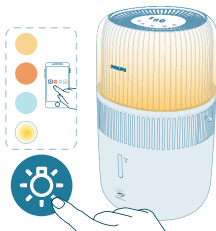

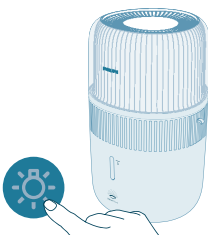

- Stlačením tlačidla funkcie svetla môžete prejsť do režimu okolitého svetla. Prispôbte si jas a farbu v aplikácii Air+.





Stlačením tlačidla svetla môžete vypnúť všetky svetlá a ovládací panel. Stlačením ľubovoľného tlačidla najskôr panel prebudíte a opätovným stlačením tlačidla svetla nastavíte požadovaný režim svetla o 3 sekundy.

Nastavenie detského zámku



- 1 Na 3 sekundy stlačte tlačidlo , čím aktivujete režim detského zámku.
 - Na obrazovke sa zobrazí .



- 2 Na 3 sekundy stlačte tlačidlo , čím deaktivujete režim detského zámku.
 -  zmizne z obrazovky.

Nastavenie časovača



Opakovaným stláčaním tlačidla časovača vyberte 1, 2, 4, 8 alebo 12 hodín. Po uplynutí času časovača sa zvlhčovač vzduchu automaticky zastaví.

Čistenie a údržba

Poznámka:

Pred začatím čistenia vždy odpojte zariadenie zo siete.

Nikdy neponárajte zariadenie do vody ani inej tekutiny.

Zabráňte nalievaniu vody cez vstupy a výstupy vzduchu.

Na čistenie akejkoľvek časti zariadenia nepoužívajte abrazívne, agresívne ani horľavé čistiace prostriedky, ako je bielidlo či alkohol.

Čistenie tela zvlhčovača vzduchu

Vnútro aj vonkajšiu časť zvlhčovača vzduchu pravidelne čistite, aby sa v nich nehromadil prach.

- 1 Z tela zvlhčovača vzduchu utrite prach mäkkou suchou handričkou.
- 2 Vyčistite prívod a výstup vzduchu mäkkou suchou handričkou.

Čistenie nádoby na vodu

- 1 Nádobu na vodu očistite každý týždeň, aby zostala hygienicky čistá.
- 2 Vyberte zvlhčovací filter.
- 3 Do nádoby na vodu pridajte vodu zmiešanú s trochou šetrného prostriedku na umývanie riadu.
- 4 Vnútro nádoby na vodu vyčistite mäkkou čistou handričkou.
- 5 Nádobu na vodu vyprázdnite do umývadla.
- 6 Zvlhčovací filter vložte späť do zásobníka na vodu.

Čistenie zvlhčovacieho filtra

Zvlhčovací filter čistite každý týždeň, aby zostal hygienicky čistý.

- 1 Vypnite zariadenie a odpojte ho od elektrickej zásuvky.

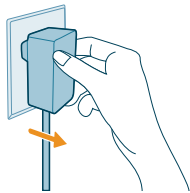

- 2 Odstráňte hornú jednotku z nádoby na vodu.

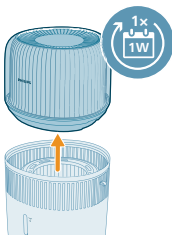

- 3 Vyberte zvlhčovací filter z nádoby na vodu.

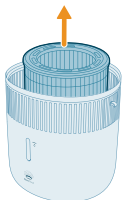

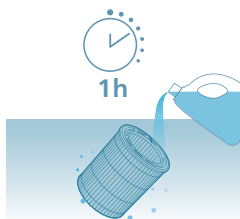

- 4 Namočte filter na zvlhčovanie do čistiaceho prostriedku (napr. do zriedeného roztoku kyseliny citrónovej) na jednu hodinu.

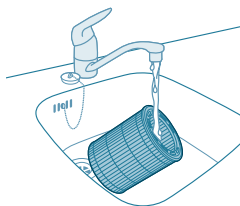

- 5 Prepláchnite zvlhčovací filter pod slabo tečúcou vodou z kohútika. Filter pri čistení nemačkajte ani nežmýkajte.
- 6 Nechajte odkvapkať prebytočnú vodu zo zvlhčovacieho filtra.

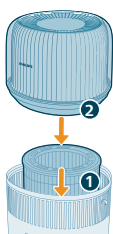

- 7 Zvlhčovací filter vložte späť do zásobníka na vodu. Uložte vrchnú jednotku späť na nádobu na vodu.

Čistenie aromatickej vložky a boxu

Pre účinnú aromaterapiu by ste mali pred použitím novej zmesi esenciálnych olejov vždy vyčistiť aromatickú vložku. Nemiešajte zmesi esenciálnych olejov.

- 1 Vyberte aromatizačný box tak, že ho zatlačíte a potom vytiahnete.

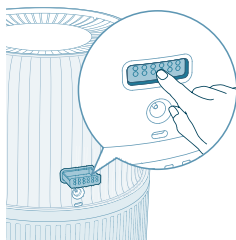

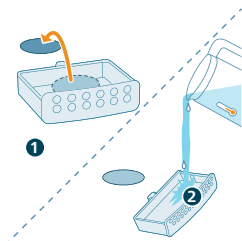

2 Vyberte aromatizačný box a opláchnite vložku a box pod teplou tečúcou vodou.

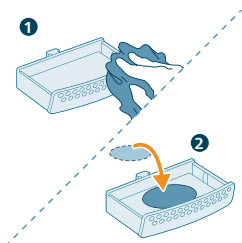

3 Osušte čistou handričkou a vložte vložku späť do aromatizačného boxu.

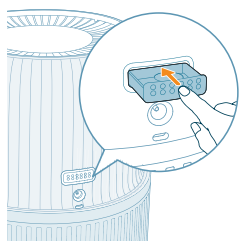

4 Umiestnite aromatizačný box späť do zvlhčovača vzduchu.

Poznámka: Do aromatickej vložky ani boxu nelejte tekuté čistiace prostriedky ani saponáty.

Výmena filtra

Poznámka:

Používajte iba originálny zvlhčovací filter Philips FY5030.

Pred výmenou zvlhčovacieho filtra vždy odpojte zvlhčovač vzduchu zo siete.

Keď indikátor  vieti, vymeňte zvlhčovací filter.



1 Vypnite zariadenie a odpojte ho od elektrickej zásuvky.

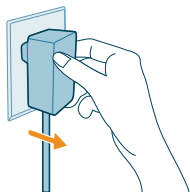

2 Odstráňte hornú jednotku z nádoby na vodu. Vyberte zvlhčovací filter z nádoby na vodu.

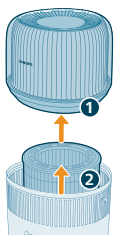

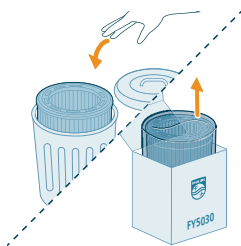

3 Z nového filtra odstráňte obalový materiál. Použitý filter zlikvidujte.

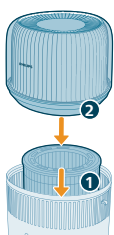

4 Zvlhčovací filter vložte späť do zásobníka na vodu. Uložte vrchnú jednotku späť na nádobu na vodu.



5 Na 3 sekundy stlačte a podržte tlačidlá  a , čím vynulujete počítadlo životnosti filtra.

- Po úspešnom resetovaní zmizne z obrazovky upozornenie na výmenu filtra.

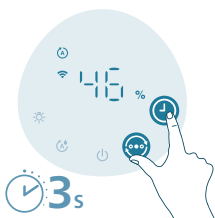

Výmena aromatickej vložky

Ak sa aromatická vložka po opakovanom praní zdeformuje alebo poškodí, možno bude potrebné ju vymeniť. Ak chcete zachovať výkon vášho zvlhčovača vzduchu, používajte iba originálne aromatické vložky Philips.

Odkladanie

- 1 Vypnite zvlhčovač vzduchu a odpojte ho od elektrickej zásuvky.
- 2 Vyčistite zvlhčovač (pozri kapitolu „Čistenie a údržba“).
- 3 Pred uskladnením nechajte všetky časti dôkladne vyschnúť na vzduchu.
- 4 Zvlhčovač vzduchu skladujte na chladnom a suchom mieste.

Riešenie problémov

Táto kapitola uvádza najbežnejšie problémy, s ktorými by ste sa pri používaní spotrebiča mohli stretnúť. Ak na základe nižšie uvedených pokynov nedokážete problém vyriešiť, obráťte sa na stredisko služieb zákazníkom vo vašej krajine.

Problém	Možné riešenie
Zvlhčovač vzduchu nefunguje.	Uistite sa, že zvlhčovač vzduchu je napájaný prúdom.
	Uistite sa, že je nádoba na vodu naplnená vodou a horná jednotka je správne umiestnená na nádobe na vodu.
Nedochádza k zvlhčovaniu vzduchu.	Uistite sa, že je nádoba na vodu naplnená vodou a horná jednotka je správne umiestnená na nádobe na vodu.
	Mohol dosiahnuť vašu cieľovú vlhkosť.
Nevidím zmenu úrovne vlhkosti.	Vaša miestnosť môže byť príliš vetraná. Zatvorte dvere a okná.
	Uistite sa, že ste namontovali zvlhčovací filter.
	Miestnosť je príliš veľká. Tento zvlhčovač je vhodný pre miestnosť s veľkosťou $\leq 56 \text{ m}^2$.
	Nastavte úroveň hmly na vyššiu hodnotu.
	Pri použití v suchom prostredí bude vlhkosť absorbovaná okolitými predmetmi, ako sú steny a nábytok, čo môže predĺžiť dobu zvlhčovania.
	Zvlhčovací filter je znečistený. Opláchnite a/alebo odvápnite zvlhčovací filter (pozrite si kapitolu „Čistenie zvlhčovacieho filtra“).
Zvlhčovač vzduchu sa zastaví, aj keď sa mi zdá byť celkom suchý.	Nádoba na vodu je prázdna, doplňte ju vodou.
	Úroveň vlhkosti okolo produktu bola dosiahnutá na cieľové nastavenie v automatickom režime; automaticky sa reštartuje, keď úroveň vlhkosti klesne pod cieľové nastavenie.

	Naše zariadenie prestane fungovať, keď je vlhkosť okolo produktu vyššia ako 70 %, pretože to môže viesť k rastu rôznych plesní.
Na zvlhčovacom filtri sú biele usadeniny.	Biele usadeniny sa nazývajú vodný kameň a pozostávajú z minerálov nachádzajúcich sa vo vode. Vodný kameň na zvlhčovacom filtri ovplyvňuje zvlhčovací výkon, ale nepoškodzuje vaše zdravie. Postupujte podľa pokynov na čistenie uvedených v návode na obsluhu.
Nádoba na vodu je netesná.	Uistite sa, že zvlhčovač nie je preplnený vodou. Po každom čistení alebo po vybratí hornej jednotky a/alebo nádrže na vodu na doplnenie sa uistite, že je zvlhčovač vzduchu dobre zostavený/pripojený. Uistite sa, že nádoba na vodu je správne umiestnená. Ak problém pretrváva, obráťte sa na Stredisko starostlivosti o zákazníkov vo svojej krajine.
Filter po čase zmení farbu.	Usadeniny na materiáli filtra vznikajú prirodzene a nemajú žiadny vplyv na účinnosť zvlhčovania. Zvlhčovací filter pravidelne čistite, aby ste z neho odstránili vodný kameň. Zvlhčovací filter zároveň každých 6 mesiacov vymeňte.
Indikátor doplnenia vody sa niekedy rozsvieti, aj keď je tam ešte dosť vody.	Uistite sa, že filter s logom smeruje nahor. Po rozsvietení indikátora tam môže byť ešte voda, aby ste ju tam mohli včas doplniť.
Zo zvlhčovača vody vychádza nepríjemný zápach.	Pri prvých použitíach môže zo zvlhčovača vzduchu vychádzať zápach plastu. Je to normálne a úplne zmizne v priebehu niekoľkých dní. Vyčistite filter a nádrž na vodu (pozrite si kapitolu „Čistenie a údržba“).
Moja aromatická funkcia nefunguje dobre (príliš slabá alebo silná).	Použite správne 2 – 3 kvapky esenciálneho oleja. Rôzne esenciálne oleje môžu mať rôznu vnímanú intenzitu. Bude to chvíľu trvať, kým sa vôňa odparí do celej miestnosti.
Z výstupu vzduchu nevychádza žiadny vzduch.	Pripojte zástrčku zvlhčovača do elektrickej zásuvky a zvlhčovač zapnite.
Zo zvlhčovača vzduchu nevychádza viditeľná hmla. Funguje?	Keď je hmla veľmi jemná, je neviditeľná. Tento zvlhčovač vzduchu má technológiu zvlhčovania NanoCloud, ktorá produkuje zdravý vlhký vzduch z výstupu bez vytvárania vodnej hmly. Preto hmlu nevidíte.
Zvlhčovač vzduchu funguje aj vtedy, keď je bez vody.	Zvlhčovač vzduchu v predvolenom nastavení zapne funkciu automatického sušenia knôtu na urýchlenie sušenia filtra po použití, podporuje hygienickú údržbu a predlžuje životnosť filtra. Túto funkciu môžete vypnúť v aplikácii Air+.

Ak sa zvlhčovač dlhší čas nepoužíva, ako sa má skladovať a opätovne použiť?	Keď sa zvlhčovač vzduchu dlhší čas nepoužíva, na filtroch sa môžu množiť baktérie a plesne. Pri uložení a opätovnom použití postupujte podľa nižšie uvedených krokov.
	Pred uskladnením dôkladne vyčistite nádobu na vodu a vysušte zvlhčovací filter.
	Pred opätovným použitím zvlhčovača vzduchu skontrolujte filter. Ak je filter výrazne znečistený a nachádzajú sa na ňom tmavé flaky, vymeňte ho (pozrite si kapitolu „Výmena filtra“ v návode na používanie).
Zariadenie stále signalizuje, že je potrebné vymeniť filter, ale už bol vymenený.	Zrejme ste nevynulovali počítadlo životnosti filtra. Zapnite zariadenie. Potom stlačte a podržte tlačidlá  a  na 3 sekundy.
Nastavenie siete Wi-Fi nie je úspešné.	Uistite sa, že smartfón je pripojený k 2,4 GHz (domácej) sieti Wi-Fi, a nie k 5 GHz sieti Wi-Fi alebo verejnej sieti Wi-Fi. Na úspešné spárovanie odporúčame pred začatím procesu párovania vypnúť mobilné dáta.
	Uistite sa, že sú povolené nasledujúce oprávnenia: „Poloha“, „Úložisko“, „Bluetooth“ a „Miestna sieť“ v smartfóne. Po úspešnom nastavení siete Wi-Fi môžete podľa potreby zmeniť nastavenia oprávnení.
	Skontrolujte, či ste zadali správne heslo siete Wi-Fi. V hesle sa rozlišujú veľké a malé písmená, jeho dĺžka je obmedzená na 63 znakov. Špeciálne symboly nie sú akceptované.
	Skontrolujte, či je názov domácej siete Wi-Fi správny. V názve siete sa rozlišujú malé a veľké písmená.
	Ak v smartfóne používate sieť VPN, pred spustením procesu párovania ju vypnite.
	Ak je na vašom smerovači nastavený zoznam povolených položiek na blokovanie párovania, vypnite ho, aby ste zabezpečili úspešné pripojenie.
	Uistite sa, že sa zariadenie aj smartfón nachádzajú vo vzdialenosti do 10 metrov od smerovača.
	Skontrolujte, či bola aplikácia aktualizovaná na najnovšiu verziu.
	Ak chcete zabezpečiť silné pripojenie k sieti Wi-Fi, neumiestňujte zariadenie do blízkosti iných elektronických zariadení, zdrojov jasného svetla alebo signálnych staníc, ktoré môžu spôsobovať rušenie. Ak sa vyskytnú problémy s pripojením, odsuňte zariadenie od týchto zdrojov a pokúste sa ho znova pripojiť k sieti Wi-Fi.
	Podrobné a aktuálne tipy na riešenie problémov nájdete v časti Pomocník v aplikácii.

Záruka a podpora

Spoločnosť Versuni poskytuje na tento produkt po zakúpení dvojročnú záruku. Táto záruka sa nevzťahuje na chyby v dôsledku nesprávneho používania alebo nedostatočnej údržby. Naša záruka nemá vplyv na vaše zákonné práva spotrebiteľa. Ak potrebujete ďalšie informácie alebo uplatniť záruku, navštívte náš web **www.philips.com/support**.

Objednanie dielov alebo príslušenstva

Ak potrebujete vymeniť nejaký diel alebo si chcete zakúpiť ďalší diel, navštívte predajcu značky Philips alebo stránku **www.philips.com/support**.

Ak máte pri nákupe dielov problémy, kontaktujte Stredisko starostlivosti o zákazníka spoločnosti Philips vo vašej krajine.

Važno

Pre upotrebe aparata pažljivo pročitajte ovaj korisnički priručnik i sačuvajte ga za buduće potrebe.

Da biste obezbedili najbolje performanse, proverite da li je aparat nadograđen na najnoviju verziju. Tu nadogradnju možete da obavite pomoću aplikacije Air+.

Opasnost

- Oko aparata nemojte da prskate zapaljive materije, poput insekticida ili parfema.
- Da biste izbegli opasnost od električnog udara i vatre, uređaj nemojte čistiti vodom ili nekom drugom tečnošću, kao ni (zapaljivim) deterdžentima.
- Voda iz rezervoara nije za piće. Nemojte da pijete tu vodu i nemojte da je koristite za hranjenje životinja ili zalivanje biljaka. Prilikom pražnjenja rezervoara vodu sipajte u odvod.

Upozorenje

- Imajte u vidu da visoki nivoi vlažnosti mogu da podstaknu rast bioloških organizama u okruženju.
- Ne dozvolite da područje oko ovlaživača bude vlažno ili mokro. Ako dođe do stvaranja vlage, smanjite intenzitet ovlaživača. Ako intenzitet ovlaživača ne može da se smanji, koristite ovlaživač sa pauzama. Nemojte da dozvolite upijajućim materijalima, kao što su tepisi, zavese ili stolnjaci, da postanu vlažni.
- Nikada nemojte da ostavljate vodu u rezervoaru kada se aparat ne koristi.
- Ispraznite i očistite ovlaživač pre skladištenja. Očistite ovlaživač pre sledeće upotrebe.
- Pre uključivanja aparata, proverite da li napon naveden na aparatu odgovara naponu lokalne električne mreže.
- Ako je kabl za napajanje oštećen, on uvek mora biti zamenjen od strane kompanije Philips, ovlašćenog Philips servisa ili na sličan način kvalifikovanih osoba, kako bi se izbegao rizik.
- Nemojte da koristite aparat ako je oštećen utikač, kabl za napajanje ili sam aparat.
- Ovaj aparat mogu da koriste deca starija od 8 godina i osobe sa smanjenim fizičkim, senzornim ili mentalnim sposobnostima, odnosno nedostatkom iskustva i znanja, pod uslovom da su pod nadzorom ili da su dobile uputstva za bezbednu upotrebu aparata i da razumeju moguće opasnosti. Deca ne bi trebalo da se igraju aparatom. Deca ne bi trebalo da čiste aparat niti da ga održavaju bez nadzora.
- Nemojte stavljati prste ili predmete u izlaz ili ulaz za vazduh da biste sprečili telesne povrede ili kvarove na aparatu.
- Uverite se da strani predmeti neće upasti u aparat kroz izlaz za vazduh.
- Standardni Wi-Fi interfejs je zasnovan na 802.11b/g/n/ax vezi na 2,4 GHz sa maksimalnom izlaznom snagom od 64 mW EIRP.
- Bluetooth verzija 5.2 (LE) na frekvenciji 2,4 GHz sa RF izlazom manjim od 10 mW EIRP.

Oprez

- Aparat sme da se koristi samo sa jedinicom za napajanje koja se isporučuje sa njim.
- Aparat je namenjen samo za kućnu upotrebu pod normalnim uslovima rada.
- Aparat uvek postavite i koristite na suvoj, stabilnoj, ravnoj i horizontalnoj površini.
- Nemojte da blokirate ulaz i izlaz za vazduh.
- Nemojte da stavljate ništa preko aparata i nemojte da sedite niti da stojite na njemu.
- Koristite isključivo originalni Philips filter namenski napravljen za ovaj aparat. Nemojte da koristite nijedan drugi filter.
- Nemojte da sipate vodu pomoću otvora za vazduh sa gornje strane aparata.
- Rezervoar punite isključivo hladnom vodom sa česme. Nemojte da koristite podzemnu niti vruću vodu.
- U rezervoar za vodu nemojte da sipate nijednu drugu supstancu osim vode. Nemojte da dodajete esencijalna ulja niti hemijske supstance u vodu. Koristite isključivo vodu (sa česme, prečišćenu, mineralnu ili bilo koju vrstu vode za piće).
- Trudite se da ne udarite aparat (naročito ulaz i izlaz vazduha) čvrstim predmetima.
- Nemojte koristiti aparat pored aparata na gas, grejnih tela ili kamina.
- Nemojte da stavljate aparat direktno ispod klima-uređaja da biste sprečili da kondenzacija kaplje u aparat.
- Nemojte koristiti aparat pošto ste prethodno upotreбили neki sprej protiv insekata niti na mestima sa mirišljivim štapićima ili hemijskim isparenjima.
- Nemojte da koristite aparat u vlažnim okruženjima niti u okruženjima sa visokom ambijentalnom temperaturom, kao što su kupatilo, toalet ili kuhinja, odnosno u prostorijama sa velikim temperaturnim promenama.
- Uvek isključite aparat sa strujne mreže kada želite da ga premestite, očistite, dopunite vodu, zamenite filter ili obavite održavanje.
- Nemojte da perete filter u mašini za veš niti u mašini za sudove jer će se u suprotnom deformisati.
- Kada se aparat ne koristi duže vreme, bakterije i bud mogu da se stvore na filteru. Očistite rezervoar za vodu i osušite filter za ovlaživanje. Proverite filter pre nego što ponovo počnete da koristite aparat. Ako je filter veoma zaprljan i ima tamne fleke, zamenite ga.
- Esencijalna ulja se ne isporučuju sa proizvodom. Kupite i koristite esencijalna ulja po potrebi.
- Proverite da li je proizvod isključen sa napajanja pre sipanja esencijalnih ulja u posudu za funkciju arome.
- U posudu za funkciju arome nemojte da dodajete druge supstance osim esencijalnih ulja.
- Pažljivo pročitajte i pratite uputstva za bezbednost i upotrebu esencijalnog ulja pre nego što ga upotrebite.
- Proverite informacije o sastojcima esencijalnog ulja u odnosu na poznate alergije i isključite ga iz upotrebe kada je to potrebno.
- Obratite se lekaru i pratite njegove preporuke pre upotrebe esencijalnog ulja za bebe, trudnice ili žene u periodu laktacije, odnosno ako imate respiratornih problema.

- Ako se ne osećate dobro, imate iritaciju ili nelagodnost tokom upotrebe esencijalnog ulja, prestanite da ga koristite.

Elektromagnetna polja (EMF)

Ovaj aparat usklađen je sa primenjivim standardima i propisima u vezi sa izlaganjem elektromagnetnim poljima.

Recikliranje



Ovaj simbol ukazuje na to da ovaj proizvod ne sme da se odlaže sa običnim kućnim otpadom (2012/19/EU).

Pratite propise svoje zemlje za zasebno prikupljanje otpadnih električnih i elektronskih proizvoda. Pravilno odlaganje doprinosi sprečavanju negativnih posledica po životnu sredinu i zdravlje ljudi.

Pojednostavljena EU deklaracija o usklađenosti

DAP B.V. ovim putem izjavljuje da je model HU5710 usklađen sa direktivom 2014/53/EU. Ceo tekst deklaracije o usklađenosti za EU dostupan je na sledećoj internet adresi: www.philips.com.

Vaš ovlaživač

Pregled proizvoda

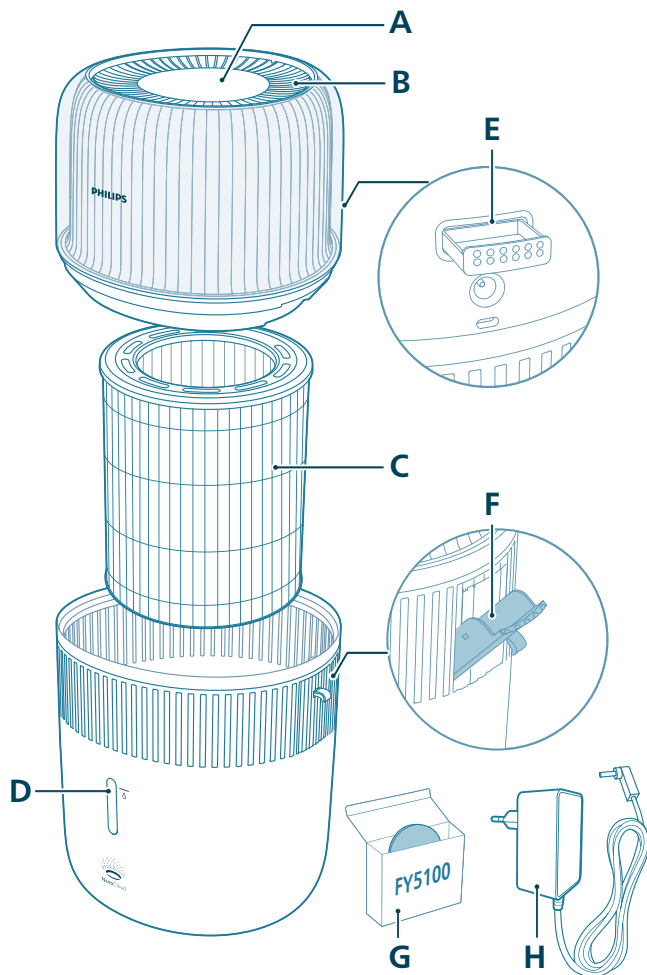

A Kontrolna tabla

B Otvor za izlaz vazduha

C Filter za ovlaživanje (FY5030)

D Prozor za proveravanje nivoa vode

E Posuda za funkciju arome

F Bočni ulaz za punjenje vode

G Podloge za aromu (FY5100)

H Adapter (KA12H-1201000EU)

Pregled komandi

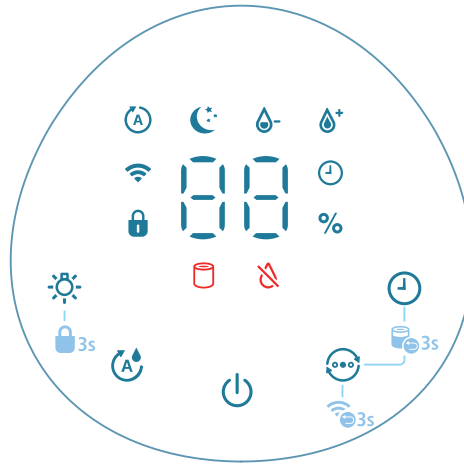

Kontrolna dugmad:

	Dugme za uključivanje/isključivanje		Dugme za funkciju svetla
	Dugme za postavku vlažnosti		Prekidač za biranje režima rada
	Dugme za tajmer		

Pritisnite i držite dugmad 3 sekunde:

	Dečija brava		Resetovanje filtera
	Wi-Fi resetovanje		

Panel ekrana:

	Automatski režim		Režim za spavanje
	Wi-Fi indikator		Indikator dečije brave
	Indikator tajmera		Srednji režim
	Snažni režim		Upozorenje za zamenu filtera
	Indikator za dopunjavanje vode		

Kako početi

Instaliranje filtera

Uklonite svu ambalažu sa filtera pre upotrebe.

Napomena: Proverite da li je ovlaživač isključen iz strujne utičnice pre nego što instalirate filter.

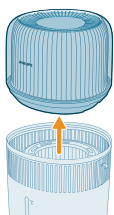

1 Uklonite gornju jedinicu ovlaživača.

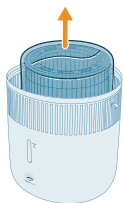

2 Izvucite filter iz aparata.

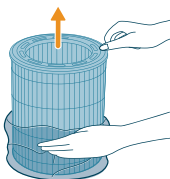

3 Uklonite svu ambalažu filtera.

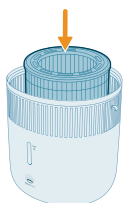

4 Vratite filter u aparat, pazeći da strana sa logotipom bude okrenuta nagore.

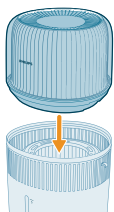

5 Vratite gornju jedinicu na rezervoar za vodu.

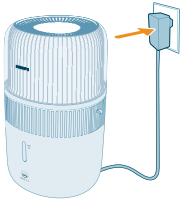

6 Uključite adapter u zidnu utičnicu.

Korišćenje funkcije arome

Napomene:

Esencijalna ulja se ne isporučuju sa proizvodom. Kupite i koristite preporučena esencijalna ulja po potrebi.

Pažljivo pročitajte korisnički priručnik za esencijalna ulja pre korišćenja funkcije za aromu.

Proverite da li je proizvod isključen sa napajanja pre sipanja esencijalnih ulja u posudu za funkciju arome.

Nemojte da koristite druge supstance osim esencijalnih ulja.

Pažljivo pročitajte i pratite uputstva za bezbednost i upotrebu esencijalnog ulja pre nego što ga upotrebite.

Proverite informacije o sastojcima esencijalnog ulja u odnosu na poznate alergije i isključite ga iz upotrebe kada je to potrebno.

Obratite se lekaru i pratite njegove preporuke pre upotrebe esencijalnog ulja za bebe, trudnice ili žene u periodu laktacije, odnosno ako imate respiratornih problema.

Ako se ne osećate dobro, osećate iritaciju ili nelagodnost tokom upotrebe esencijalnog ulja, prestanite da ga koristite.

Nemojte da koristite funkciju arome esencijalnih ulja za novorođenčad, trudnice ili žene u periodu laktacije.

Esencijalna ulja dodajte samo direktno u posudu za funkciju arome. Nemojte dodavati esencijalna ulja u druge delove, jer će u suprotnom delovi biti oštećeni uljem.

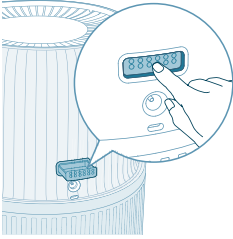

1 Gurnite posudu za funkciju arome da biste je automatski izbacili.

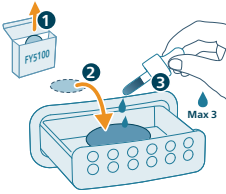

2 Nakapajte 2–3 kapi esencijalnih ulja na priloženu podlogu za aromu.

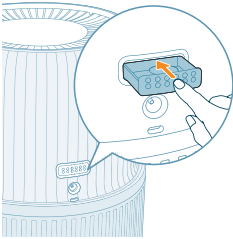

3 Vratite posudu za funkciju arome u aparat.

Razumevanje Wi-Fi indikatora

Status Wi-Fi ikone

Treperi narandžasto

Svetli narandžasto

Treperi belo

Svetli belo

Isključen

Status Wi-Fi veze

Povezivanje sa pametnim telefonom

Uspostavljena je veza sa pametnim telefonom

Povezivanje na server

Uspostavljena je veza sa serverom

Wi-Fi funkcija je onemogućena ili su svetla uređaja isključena

Wi-Fi veza



Prvo podešavanje Wi-Fi veze

1 Preuzmite i instalirajte aplikaciju Philips „Air+“ sa portala App Store ili Google Play.

2 Uključite utikač ovlaživača u utičnicu i pritisnite dugme za napajanje da biste uključili ovlaživač.

- Wi-Fi indikator  prvi put treperi narandžasto.

3 Proverite da li je pametni telefon ili tablet uspešno povezan na Wi-Fi mrežu.

Napomena:

Omogućite Bluetooth funkciju na pametnom telefonu da biste osigurali glatko uparivanje.

Uverite se da je pametni telefon povezan na (kućnu) Wi-Fi mrežu od 2,4 GHz, a ne na Wi-Fi mrežu od 5 GHz ili na javnu Wi-Fi mrežu. Da bi uparivanje bilo uspešno, predlažemo da isključite mobilne podatke pre pokretanja procesa uparivanja.

4 Pokrenite aplikaciju Philips „Air+“ i kliknite na „Add a device“ (**Dodaj uređaj**) ili pritisnite dugme „+“ na ekranu. Pratite uputstva na ekranu da biste povezali prečišćivač vazduha na mrežu.

- Nakon uspešnog povezivanja, indikator Wi-Fi mreže stalno svetli belom bojom.

Napomena:

Ovo uputstvo važi samo za prvo podešavanje ovlaživača. Ako se mreža promeni, potrebno je ponovo obaviti podešavanje.

Ako želite da povežete više ovlaživača sa pametnim telefonom ili tabletom, ovlaživač možete da dodate putem aplikacije na drugim pametnim telefonima bez resetovanja Wi-Fi veze na uređaju.

Proverite da li je razdaljina između pametnog telefona ili tableta i ovlaživača manja od 10 m bez prepreka.

Resetovanje Wi-Fi veze

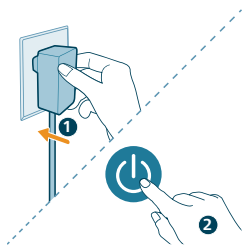

1 Uključite utikač ovlaživača u strujnu utičnicu i pritisnite  da biste uključili ovlaživač vazduha.

2 Pritisnite dugme  i zadržite 3 sekunde dok ne čujete zvučni signal.

- Ovlaživač prelazi u režim uparivanja.

- Wi-Fi indikator  treperi narandžasto.

3 Pratite korake 3–4 iz odeljka „Prvo podešavanje Wi-Fi veze“.

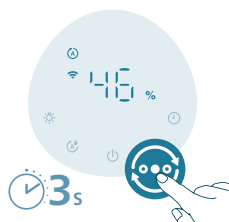

Korišćenje ovlaživača

Razumevanje indikatora vlažnosti

Relativna vlažnost predstavlja količinu vodene pare u atmosferi. Indikator ovlaživanja ima četiri nivoa statusa:

Indikator vlažnosti ima tri bolje:

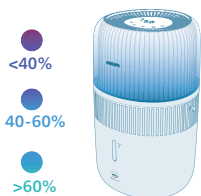

Boja indikatora vlažnosti	Trenutna vlažnost	Šta to znači?
Ljubičasta	<40%	Suvo
Plavo	40 – 60 %	Ugodna vlažnost
Zeleno	>60%	Prevelika vlažnost

Napomena: Podrazumevana ciljna vlažnost je 50% RV, a željenu ciljnu vlažnost možete da podesite pritiskom na dugme za postavku vlažnosti.

Nivo vode

Kada nema dovoljno vode u rezervoaru, indikator  svetli, a ovlaživač podrazumevano prelazi u režim Auto QuickDry. Tokom tog perioda, nivo vlažnosti može da se smanji dok ne dospete vodu u rezervoar.

Režim Auto QuickDry

Ovlaživač će uključiti funkciju za automatsko brzo sušenje kada se uključi indikator  kako bi se ubrzalo sušenje filtera nakon upotrebe, čime se unapređuje higijensko održavanje i produžava radni vek filtera. Postupak sušenja može da traje oko četiri sata, u zavisnosti od uslova u prostoriji. Tu funkciju možete da isključite u aplikaciji Air+.

Režim Manual QuickDry

Ovu postavku možete da koristite za ubrzanje sušenja filtera pre nego što ga odložite. Potrebno je da ispraznite rezervoar za vodu pre nego što pokrenete ovu funkciju. Tu funkciju možete da koristite samo u aplikaciji Air+.

Dosipanje vode

Napomena:

Kada sipate vodu, vodite računa da ne prekoračite maksimalni nivo jer u suprotnom voda može da curi iz ulaza za vazduh.

Nemojte da tresete rezervoar za vodu kada ga pomerate pošto može da dođe do curenja vode iz ulaza za vazduh.

Nemojte da sipate vodu pomoću otvora za vazduh sa gornje strane ovlaživača.

Postoje dva načina za dosipanje vode: direktno dosipanje vode ili dosipanje vode kroz bočni ulaz za dosipanje vode.

- Direktno dosipanje vode iz slavine

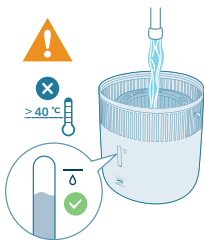

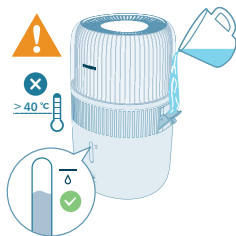

- Dosipanje vode putem bočnog ulaza za dosipanje vode

Uključivanje i isključivanje

Napomena:

Za optimalne performanse ovlaživanja, zatvorite vrata i prozore.

Držite zavese dalje od ulaza i izlaza za vazduh.

- 1 Uključite adapter ovlaživača u utičnicu.

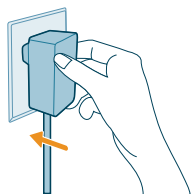

- 2 Pritisnite dugme za napajanje da biste uključili ovlaživač.

- Ovlaživač emituje zvučni signal.
- Indikator vlažnosti bira odgovarajuću boju koja odgovara nivou vlažnosti u okruženju.
- Ovlaživač radi u automatskom režimu dok se na ekranu prikazuje trenutni nivo vlažnosti.



- 3 Pritisnite ponovo dugme za napajanje da biste isključili ovlaživač.

Napomena: Ako ovlaživač ostane povezan u zidnu utičnicu nakon što ga isključite, pri sledećem uključivanju će raditi sa prethodnim postavkama.



Promena postavke režima

Možete da odaberete **automatski režim**, **režim za spavanje**, **srednji režim** ili **snažni režim** tako što ćete pritisnuti dugme za promenu režima.

Automatski režim (A): Ovlaživač vazduha automatski podešava brzinu ventilatora u skladu sa vlažnošću vazduha u okruženju.



Režim za spavanje (C): Ovlaživač radi tiho na maloj brzini. Ekran se isključuje nakon 3 sekunde.



Srednji režim (D): Ovlaživač radi srednjom brzinom.



Snažni režim (D+): Ovlaživač radi najvećom brzinom.



Podešavanje nivoa vlažnosti

Napomena:

Podrazumevani nivo vlažnosti 50% RV.

Ovlaživač će se automatski prebaciti na automatski režim kada podesite ciljnu nivo vlažnosti u drugim režimima.



Nivo vlažnosti možete da izaberete tako što ćete pritisnuti dugme za neku od postavki vlažnosti: 30%, 40%, 50%, 60% ili 70%. Dodatne opcije dostupne su u aplikaciji Air+.

Korišćenje funkcije svetla

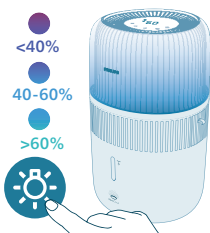

Možete da pritisnete dugme da biste uključili indikator vlažnosti, ambijentalno svetlo ili isključili sva svetla i kontrolnu tablu.

- Ovlaživač će podrazumevano uključiti indikator vlažnosti.

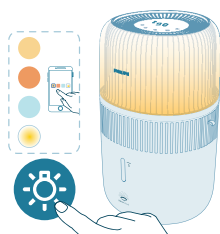

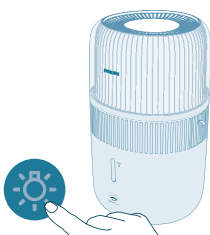

- Dugme za funkciju svetla možete da pritisnete da biste se prebacili na režim ambijentalnog svetla. Prilagodite osvetljenost i boju u aplikaciji Air+.





Možete da pritisnete dugme za svetlo da biste isključili sve indikatore i kontrolnu tablu. Pritisnite bilo koje dugme da biste prvo probudili tablu, a zatim ponovo pritisnite dugme za svetlo da biste podesili režim svetla koji želite za tri sekunde.

Podešavanje dečije brave



- 1 Pritisnite dugme  i zadržite ga 3 sekunde da biste aktivirali dečiju bravu.
 -  se prikazuje na ekranu.



- 2 Ponovo pritisnite dugme  i držite ga 3 sekunde da biste deaktivirali dečiju bravu.
 -  nestaje sa ekrana.

Podešavanje tajmera



Uzastopno pritisnite dugme tajmera da biste odabrali 1, 2, 4, 8 ili 12 sati. Kada se tajmer završi, ovlaživač će automatski prestati sa radom.

Čišćenje i održavanje

Napomena:

Aparat uvek isključite iz napajanja pre nego što počnete sa čišćenjem.

Nikada nemojte da uranjate aparat u vodu ili neku drugu tečnost.

Nemojte da sipate vodu kroz ulaze i izlaze za vazduh.

Nikada nemojte da koristite abrazivna, agresivna ili zapaljiva sredstva za čišćenje, kao što je izbeljivač ili alkohol, za čišćenje bilo kojeg dela aparata.

Čišćenje kućišta ovlaživača

Redovno čistite unutrašnjost i spoljašnjost ovlaživača da biste sprečili sakupljanje prašine.

- 1 Obrišite prašinu sa kućišta ovlaživača mekom suvom krpom.
- 2 Očistite ulaz i izlaz za vazduh mekom suvom krpom.

Čišćenje rezervoara za vodu

- 1 Očistite rezervoar za vodu jednom sedmično kako bi bio čist.
- 2 Izvadite filter za ovlaživanje.
- 3 Sipajte vodu sa blagim deterdžentom za sudove u rezervoar.
- 4 Očistite unutrašnjost rezervoara za vodu mekom čistom krpom.
- 5 Ispraznite rezervoar za vodu u sudoperu.
- 6 Vratite filter za ovlaživanje u rezervoar za vodu.

Čišćenje filtera za ovlaživanje

Očistite filter za ovlaživanje svake nedelje da biste održali higijenu.

- 1 Isključite aparat i isključite ga iz zidne utičnice.

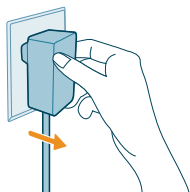

- 2 Uklonite gornju jedinicu sa rezervoara za vodu.

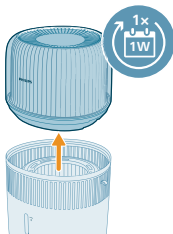

- 3 Izvadite filter za ovlaživanje iz rezervoara za vodu.

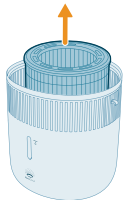

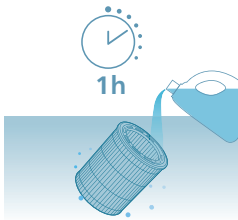

- 4 Potopite filter za ovlaživanje u sredstvo za čišćenje (npr. rastvor limunske kiseline) na jedan sat.

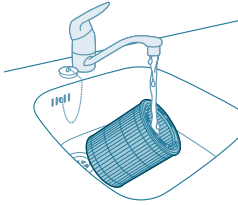

- 5 Isperite filter za ovlaživanje pod blagim mlazom vode. Nemojte da pritiskate niti da cedite filter prilikom čišćenja.
6 Dopustite da se višak vode ocedi sa filtera za ovlaživanje.

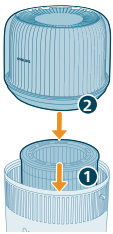

- 7 Vratite filter za ovlaživanje u rezervoar za vodu. Vratite gornju jedinicu na rezervoar za vodu.

Čišćenje podloge i posude za funkciju arome

Da biste postigli efikasnu aromaterapiju, podlogu za aromu uvek treba da očistite pre upotrebe nove mešavine esencijalnih ulja. Nemojte da kombinujete mešavine esencijalnih ulja.

- 1 Uklonite posuda za funkciju arome tako što ćete je pritisnuti, a zatim je izvući.

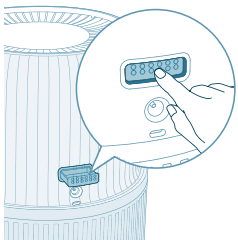

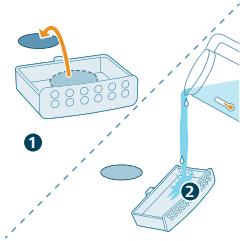

2 Uklonite podlogu za aromu i isperite podlogu i posudu pod mlazom tople vode.

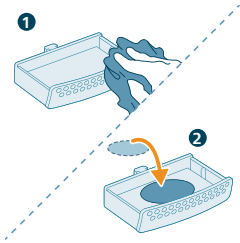

3 Osušite ih čistom tkaninom, a zatim vratite podlogu u posudu za funkciju arome.

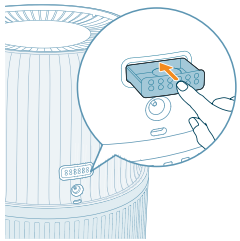

4 Vratite posudu za funkciju arome u ovlaživač vazduha.

Napomena: Nemojte da sipate tečna sredstva za čišćenje ili deterdžente u podlogu ili posudu za funkciju arome.

Zamena filtera

Napomena:

Koristite samo originalni Philips filter za ovlaživanje FY5030.

Uvek isključite ovlaživač iz utičnice pre zamene filtera za ovlaživanje.

Zamenite filter za ovlaživanje kada se indikator  uključi.



- 1 Isključite aparat i isključite ga iz zidne utičnice.

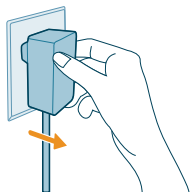

- 2 Uklonite gornju jedinicu sa rezervoara za vodu. Izvadite filter za ovlaživanje iz rezervoara za vodu.

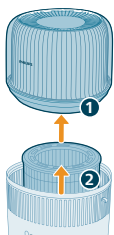

- 3 Skinite ambalažu sa novog filtera. Bacite iskorišćeni filter.

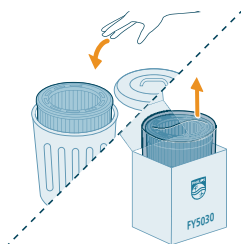

- 4 Vratite filter za ovlaživanje u rezervoar za vodu. Vratite gornju jedinicu na rezervoar za vodu.

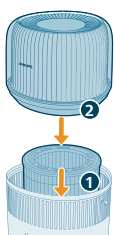

- 5 Pritisnite i i držite 3 sekunde da biste resetovali brojač za radni vek filtera.
- Nakon uspešnog resetovanja, upozorenje za zamenu filtera nestaje sa ekrana.

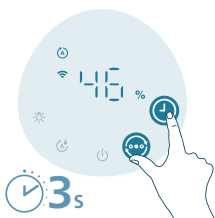

Zamena podloge za aromu

Ako se podloga za aromu deformiše ili ošteti nakon uzastopnog pranja, možda će biti potrebno da je zamenite. Da biste održali performanse ovlaživača vazduha, koristite samo zvanične Philips podloge za aromu.

Odlaganje

- 1 Isključite ovlaživač na dugme i iz zidne utičnice.
- 2 Očistite ovlaživač (pogledajte poglavlje „**Čišćenje i održavanje**“).
- 3 Ostavite sve delove da se temeljno osuše na vazduhu pre odlaganja.
- 4 Odložite ovlaživač na hladno, suvo mesto.

Rešavanje problema

U ovom poglavlju ukratko su navedeni najčešći problemi do kojih može da dođe sa aparatom. Ako ne možete da rešite problem pomoću liste mogućih problema u nastavku, obratite se centru za korisničku podršku u svojoj zemlji.

Problem	Mogućće rešenje
Ovlaživač ne radi.	Proverite da li ovlaživač ima napajanje.
	Proverite da li je rezervoar napunjen vodom i da li je gornja jedinica pravilno postavljena na rezervoar za vodu.
Vazduh se ne ovlažuje.	Proverite da li je rezervoar napunjen vodom i da li je gornja jedinica pravilno postavljena na rezervoar za vodu.
	Možda je dostigao ciljni nivo vlažnosti.
Ne vidim da se nivo vlažnosti menja.	U prostoriji je prekomerna ventilacija. Zatvorite vrata i prozore.
	Uverite se da ste sklopili filter za ovlaživanje.
	Prostorija je prevelika. Ovaj ovlaživač je pogodan za prostorije veličine $\leq 56 \text{ m}^2$.
	Podesite nivo pare na višu postavku.
	Kada se koristi u suvom okruženju, vlaga apsorbuje se u okolne predmete poput zidova i nameštaja, što može da produži vreme ovlaživanja.
	Filter za ovlaživanje je prljav. Isperite i/ili očistite filter za ovlaživanje od kamenca (pogledajte poglavlje „Čišćenje filtera za ovlaživanje“).
Ovlaživač se zaustavlja čak i kada mi se čini da je vazduh suv.	Rezervoar za vodu je prazan, dopunite ga vodom.
	Nivo vlažnosti oko proizvoda je dostigao ciljnu postavku u automatskom režimu, automatski će se ponovo pokrenuti kada nivo vlažnosti bude niži od ciljne postavke.

	Naš uređaj će prestati da radi kada nivo vlažnosti oko proizvoda bude viši od 70% jer u suprotnom može da dovede do razvoja različitih plesnivih budi.
Na filteru za ovlaživanje ima belih naslaga.	Bele naslage se nazivaju kamenac i sastoje se od minerala iz vode. Kamenac na filteru za ovlaživanje utiče na učinak ovlaživanja, ali nema negativan uticaj na vaše zdravlje. Pratite uputstva za čišćenje u korisničkom priručniku.
Rezervoar za vodu curi.	Proverite da ovlaživač nije prepunjen vodom.
	Proverite da li je ovlaživač pravilno sklopljen/povezan svaki put nakon čišćenja ili nakon uklanjanja gornje jedinice i/ili rezervoara za vodu radi dopunjavanja.
	Proverite da li je rezervoar za vodu pravilno postavljen. Ako problem potraje, obratite se centru za korisničku podršku u svojoj zemlji.
Boja filtera će se nakon određenog vremena promeniti.	Naslage predstavljaju prirodnu pojavu na materijalu filtera i nemaju nikakav uticaj na učinak ovlaživanja. Često čistite filter za ovlaživanje da biste uklonili kamenac i zamenite filter za ovlaživanje na svakih 6 meseci.
Indikator za dosipanje vode ponekad počinje da svetli čak i ako ima vode.	Proverite da li je filter sa logotipom okrenut nagore.
	Možda će i dalje biti malo vode kada se indikator uključi da biste dosuli vodu na vreme.
Ovlaživač emituje neprijatan miris.	Tokom prvih nekoliko korišćenja ovlaživača vazduha može da emituje miris plastike. Ovo je normalna pojava koja će se potpuno povući nakon nekoliko dana.
	Očistite filter i rezervoar za vodu (pogledajte poglavlje „Čišćenje i održavanje“)
Funkcija za aromu ne radi ispravno (preslaba je ili je prejaka).	Koristite 2–3 kapi odgovarajućeg esencijalnog ulja.
	Različita esencijalna ulja mogu da imaju različiti percipirani intenzitet.
	Može da bude potrebno izvesno vreme da se miris proširi na čitavu prostoriju.
Vazduh ne izlazi iz izlaza za vazduh.	Uključite utikač ovlaživača u utičnicu i uključite ovlaživač.
Ne vidim izmaglicu koja izlazi iz ovlaživača. Da li radi?	Kada je izmaglica veoma fina, nevidljiva je. Ovaj ovlaživač koristi tehnologiju ovlaživanja NanoCloud koja daje zdrav vlažni vazduh iz otvora, bez stvaranja izmaglice. Stoga, ne možete da vidite izmaglicu.

Ovlaživač nastavlja da radi iako više nema vode.	Ovlaživač će podrazumevano uključiti funkciju za automatsko brzo sušenje kako bi se ubrzalo sušenje filtera nakon upotrebe, čime se unapređuje higijensko održavanje i produžava radni vek filtera. Tu funkciju možete da isključite u aplikaciji Air+.
Ako ovlaživač ne nameravam da koristim duže vreme, kako mogu da ga odložim i ponovo upotrebim?	Kada se ovlaživač ne koristi duže vreme, bakterije i buđ mogu da se stvore na filterima. Pratite korake u nastavku za odlaganje i ponovnu upotrebu. Detaljno očistite rezervoar za vodu i osušite filter za ovlaživanje pre odlaganja. Proverite filter pre nego što ponovo počnete da koristite ovlaživač. Ako je filter veoma prljav, sa tamnim flekama, zamenite ga (pogledajte poglavlje „Zamena filtera“ u korisničkom priručniku).
Aparat i dalje pokazuje da je potrebno da zamenim filter, ali je to već obavljeno.	Možda niste resetovali brojač za radni vek filtera. Uključite aparat. Zatim dodirnite istovremeno  i  i držite 3 sekunde.
Wi-Fi podešavanje nije uspešno obavljeno.	Uverite se da je pametni telefon povezan na (kućnu) Wi-Fi mrežu od 2,4 GHz, a ne na Wi-Fi mrežu od 5 GHz ili na javnu Wi-Fi mrežu. Da bi uparivanje bilo uspešno, predlažemo da isključite mobilne podatke pre pokretanja procesa uparivanja. Uverite se da su sledeće dozvole omogućene: „Lokacija“, „Odlaganje“, „Bluetooth“ i „Lokalna mreža“ na pametnom telefonu. Nakon uspešnog podešavanja Wi-Fi veze, postavke dozvola možete da promenite po želji.
	Proverite da li ste uneli ispravnu lozinku za Wi-Fi. Lozinka razlikuje mala i velika slova i ograničena je na 63 znaka. Specijalni simboli se ne prihvataju.
	Proverite da li je mrežni naziv kućne Wi-Fi mreže ispravan. Mrežni naziv prepoznaje mala i velika slova.
	Ako koristite VPN na pametnom telefonu, isključite ga pre nego što pokrenete proces uparivanja.
	Ako je na ruteru podešena bela lista kako bi se blokiralo uparivanje, onemogućite belu listu da biste omogućili uspešno povezivanje.
	Uverite se da su uređaj i pametni telefon u krugu od 10 metara od rutera.
	Uverite se da je aplikacija ažurirana na najnoviju verziju.

Da biste omogućili jaku Wi-Fi vezu, izbegavajte da stavljate uređaj blizu drugih elektronskih uređaja, izvora jakog svetla ili signalnih stanica koje mogu da uzrokuju smetnje. Ako naidete na probleme sa povezivanjem, pomerite uređaj dalje od ovih izvora i pokušajte ponovo da ga povežete na Wi-Fi mrežu.

Pogledajte odeljak za pomoć u aplikaciji za sveobuhvatne i ažurirane savete za rešavanje problema.

Garancija i podrška

Versuni za ovaj proizvod pruža dve godine garancije nakon kupovine. Ova garancija nije važeća ukoliko kvar nastane usled nepravilnog korišćenja ili lošeg održavanja. Naša garancija ne utiče na vaša zakonska prava u skladu sa Zakonom o potrošačima. Za više informacija ili pokretanje garancije, posetite našu veb-stranicu www.philips.com/support.

Naručivanje delova ili dodatka

Ukoliko je potrebno da zamenite deo ili ako želite da kupite dodatni deo, obratite se prodavcu Philips proizvoda ili posetite www.philips.com/support. Ako imate problema sa nabavkom delova, obratite se centru za korisničku podršku kompanije Philips u svojoj zemlji.

Tärkeää

Lue tämä opas huolellisesti ennen laitteen ensimmäistä käyttökertaa ja säilytä se vastaisen varalle.

Varmista, että laitteen laiteohjelmisto on päivitetty uusimpaan versioon, jotta laite toimii parhaalla mahdollisella tavalla. Voit päivittää laitteen Air+ -sovelluksella.

Vaara

- Älä suihkuta mitään tulenarkaa ainetta, kuten hyönteismyrkkyä tai hajusteita, laitteen ympäristöön.
- Älä puhdista laitetta vedellä tai muulla nesteellä tai (tulenaralla) puhdistusaineella, sillä se voi aiheuttaa sähköiskun ja/tai tulipalon vaaran.
- Vesisäiliön vesi ei ole juomakelpoista. Älä juo säiliön vettä äläkä anna sitä eläimille tai kasveille. Kun tyhjennät vesisäiliön, kaada vesi viemäriin.

Varoitus

- Huomaa, että korkea kosteustaso voi edistää biologisten organismien kasvua ympäristössä.
- Älä anna ilmankostuttimen ympäristön kostua tai kastua. Jos kosteutta ilmenee, laske ilmankostuttimen tehoa. Jos ilmankostuttimen tehoa ei voi laskea, käytä ilmankostutinta vain ajoittain. Älä anna imukykyisten materiaalien, kuten mattojen, erilaisten verhojen tai pöytäliinojen, kostua.
- Älä koskaan jätä vettä säiliöön, kun laite ei ole käytössä.
- Tyhjennä ja puhdista ilmankostutin ennen säilytystä. Puhdista ilmankostutin ennen seuraavaa käyttökertaa.
- Tarkista, että laitteeseen merkitty käyttöjännite vastaa paikallista verkkojännitettä, ennen kuin liität laitteen pistorasiaan.
- Jos virtajohto on vahingoittunut, vaihdata se oman turvallisuutesi vuoksi Philipsin valtuuttamassa huoltoliikkeessä tai muulla ammattitaitoisella korjaajalla.
- Älä käytä laitetta, jos pistoke, johto tai itse laite on vaurioitunut.
- Laitetta voivat käyttää yli 8-vuotiaat lapset ja henkilöt, joiden fyysinen tai henkinen toimintakyky on rajoittunut tai joilla ei ole kokemusta tai tietoa laitteen käytöstä, jos heitä on neuvottu laitteen turvallisesta käytöstä tai tarjolla on turvallisen käytön edellyttämä valvonta ja jos he ymmärtävät laitteeseen liittyvät vaarat. Lasten ei saa antaa leikkiä laitteella. Lasten ei saa antaa puhdistaa tai huoltaa laitetta ilman valvontaa.
- Älä työnnä sormiasi tai mitään esineitä ilmanotto- tai ilmanpoistoaukkoon. Muutoin saatat saada vammoja tai laite saattaa vaurioitua.
- Varmista, että ilmanpoistoaukosta ei putoa vieraita esineitä laitteen sisään.
- Wi-Fi-vakiokäyttöliittymä, 802.11b/g/n/ax, 2,4 GHz, lähtöteho enintään 64 mW (EIRP).
- Bluetooth-versio 5.2 (LE), taajuus 2,4 GHz, RF-lähtöteho alle 10 mW (EIRP).

Huomio

- Laitteen virtalähteenä saa käyttää vain sen mukana toimitettua virtalähdysikköä.

- Laite on tarkoitettu vain kotitalouksien normaaleihin käyttöolosuhteisiin.
- Säilytä ja käytä laitetta kuivalla, tukevalla, tasaisella ja vaakasuoralla alustalla.
- Älä tuki ilmanotto- ja ilmanpoistoaukkoja.
- Älä aseta mitään laitteen päälle, äläkä istu tai seiso laitteen päällä.
- Käytä vain alkuperäisiä, tälle laitteelle tarkoitettuja Philips-suodattimia. Älä käytä muita suodattimia.
- Älä lisää vettä laitteen yläosassa olevien ilmanpoistoaukkojen kautta.
- Lisää vesisäiliöön vain kylmää vesijohtovettä. Älä käytä kaivovettä tai kuumaa vettä.
- Älä lisää vesisäiliöön mitään muuta kuin vettä. Älä lisää veteen eteerisiä öljyjä tai kemikaaleja. Käytä pelkkää vettä (vesijohtovesi, puhdistettu vesi, mineraalivesi ja kaikenlainen juomakelpoinen vesi kelpaa).
- Älä kolhi laitetta kovilla esineillä. Vältä erityisesti ilmanotto- ja ilmanpoistoaukkojen kolhimista.
- Älä käytä laitetta kaasulaitteiden, lämmityslaitteiden tai tulisijojen läheisyydessä.
- Älä sijoita laitetta suoraan ilmastointilaitteen alapuolelle, jotta laitteeseen ei valu kondenssivettä.
- Älä käytä laitetta, kun olet käyttänyt savuavia hyönteiskarkotteita sisätiloissa. Älä myöskään käytä laitetta paikoissa, joissa on öljyjäämiä, palavia suitsukkeita tai kemikaalihöyryjä.
- Älä käytä laitetta märissä tai kosteissa tiloissa, kuten kylpyhuoneissa tai vessoissa, paikoissa, joissa ympäristön lämpötila on korkea, kuten keittiöissä, tai tiloissa, joiden lämpötila vaihtelee huomattavasti.
- Irrota laite aina pistorasiasta ennen sen siirtämistä, puhdistamista, veden lisäämistä, suodattimen vaihtoa tai huoltotoimenpiteitä.
- Älä pese suodatinta pesukoneessa tai astianpesukoneessa, jotta se ei väännny.
- Jos laitetta ei käytetä pitkään aikaan, suodattimeen voi kertyä bakteereja ja hometta. Puhdista vesisäiliö ja kuivaa kostutussuodatin. Tarkista suodatin, ennen kuin otat laitteen uudelleen käyttöön. Vaihda suodatin, jos havaitset siinä paljon likaa (tummia pisteitä).
- Tuotteen mukana ei tule eteerisiä öljyjä. Voit ostaa eteerisiä öljyjä tarpeen mukaan itse.
- Varmista, että tuotteen virta on katkaistu, ennen kuin lisää eteerisiä öljyjä tuoksusäiliöön.
- Älä lisää tuoksusäiliöön muita aineita kuin eteerisiä öljyjä.
- Lue eteerisen öljyn turva- ja käyttöohjeet huolellisesti ennen öljyn käyttöä ja noudata niitä.
- Tarkista, sisältääkö eteerinen öljy ainesosia, joille olet allerginen. Jos sisältää, älä käytä öljyä.
- Noudata lääkärin suosituksia, ennen kuin käytät öljyä vauvoille, raskaana oleville tai imettäville tai jos sinulla on hengitystieongelmia.
- Jos eteerisen öljyn käyttö aiheuttaa huonovointisuutta, ärsytystä tai epämukavuutta, lopeta sen käyttö.

Sähkömagneettiset kentät (EMF)

Tämä laite noudattaa sähkömagneettisia kenttiä koskevia sovellettavia standardeja ja säännöksiä.

Kierrätys



Merkki tarkoittaa, että tuotetta ei saa hävittää tavallisen kotitalousjätteen mukana (2012/19/EU).

Noudata maasi sähkö- ja elektroniikkalaitteiden erillistä keräystä koskevia sääntöjä. Asianmukainen hävittäminen auttaa ehkäisemään ympäristölle ja ihmisille mahdollisesti koituvia haittavaikutuksia.

Yksinkertaistettu EU:n vaatimustenmukaisuusvakuutus

DAP B.V. vakuuttaa, että radiolaitetyyppi HU5710 on direktiivin 2014/53/EU mukainen. EU:n vaatimustenmukaisuusvakuutus on luettavissa kokonaisuudessaan osoitteessa www.philips.com.

Ilmankostutin

Tuotteen yleiskuvaus

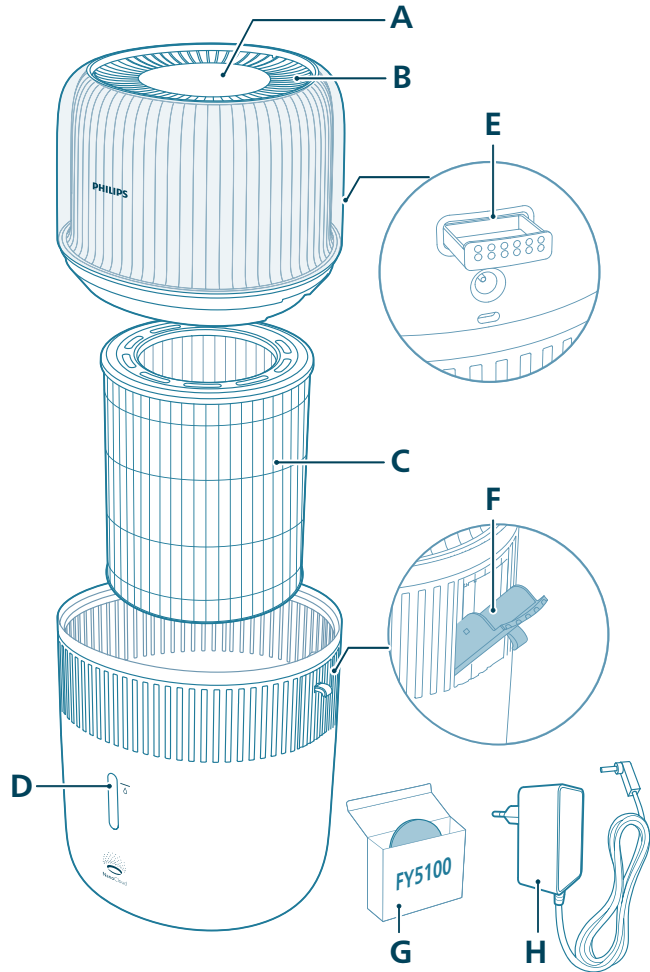

A Ohjauspaneeli

B Ilmanpoistoaukko

C Kostutussuodatin (FY5030)

D Vedenpinnan tason tarkistusikkuna

E Tuoksusäiliö

F Sivun vedentäyttöaukko

G Tuoksutyyny (FY5100)

H Verkkoalaite (KA12H-1201000EU)

Säätimien yleiskuvaus

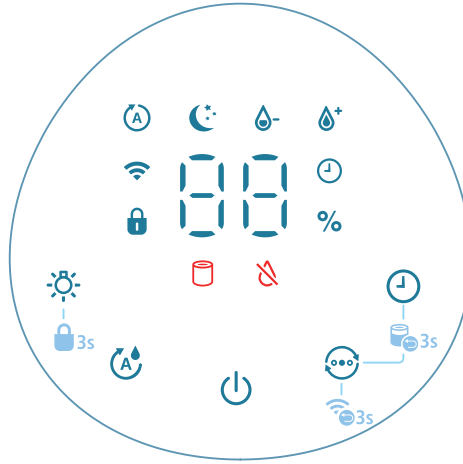

Ohjauspainikkeet:

	Virtakytkin		Valotoiminnon painike
	Kosteustason asetuspainike		Tilakytkin
	Ajastinpainike		

Painikkeiden painaminen 3 sekunnin ajan:

	Lapsilukko		Suodattimen nollaus
	Wi-Fi:n nollaus		

Näyttöpaneeli:

	Automaattitila		Lepotila
	Wi-Fi-merkkivalo		Lapsilukon merkkivalo
	Ajastuksen ilmaisin		Keskitaso-tila
	Suuren tehon tila		Suodattimen vaihdon hälytys
	Vesimäärän ilmaisin		

Aloittaminen

Suodattimen asentaminen

Suodattimen pakkausmateriaalit on irrotettava ennen ensimmäistä käyttökertaa.

Huomautus: Varmista, että ilmastokostutin on irrotettu pistorasiasta ennen suodattimen asennusta.

1 Poista ilmankostuttimen yläosa.

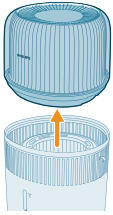

2 Irrota suodatin laitteesta.

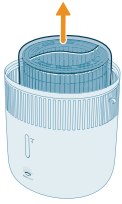

3 Irrota suodattimesta kaikki pakkausmateriaalit.

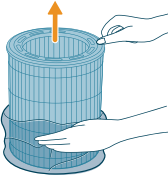

4 Aseta suodatin takaisin laitteeseen ja varmista, että logon puoli on ylöspäin.

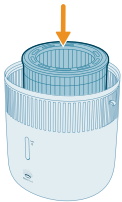

5 Aseta yläosa takaisin vesisäiliön päälle.

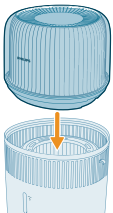

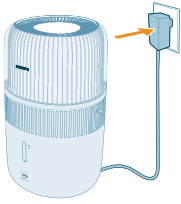

6 Liitä verkkolaite pistorasiaan.

Tuoksutoiminnon käyttäminen

Huomautuksia:

Tuotteen mukana ei tule eteerisiä öljyjä. Voit ostaa suositeltuja eteerisiä öljyjä tarpeen mukaan itse.

Lue eteeristen öljyjen käyttöohje huolellisesti, ennen kuin käytät laitteen tuoksutoimintoa.

Varmista, että tuotteen virta on katkaistu, ennen kuin lisäät eteerisiä öljyjä tuoksusäiliöön.

Älä käytä muita aineita kuin eteerisiä öljyjä.

Lue eteerisen öljyn turva- ja käyttöohjeet huolellisesti ennen öljyn käyttöä ja noudata niitä.

Tarkista, sisältääkö eteerinen öljy ainesosia, joille olet allerginen. Jos sisältää, älä käytä öljyä.

Noudata lääkärin suosituksia, ennen kuin käytät öljyä vauvoille, raskaana oleville tai imettäville tai jos sinulla on hengitystieongelmia.

Jos eteerisen öljyn käyttö aiheuttaa huonovointisuutta, ärsytystä tai epämukavuutta, lopeta sen käyttö.

Älä käytä tuoksutoimintoa eteeristen öljyjen kanssa vauvojen tai raskaana olevien tai imettävien naisten läheisyydessä.

Lisää eteerisiä öljyjä vain suoraan tuoksutyynyyn. Älä lisää eteerisiä öljyjä muihin osiin, sillä öljy vaurioittaa osia.

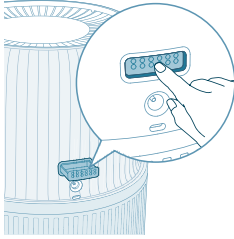

1 Paina tuoksusäiliötä, jotta se avautuu automaattisesti.

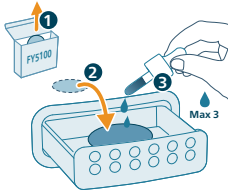

2 Pudota 2–3 tippaa eteerisiä öljyjä laitteen mukana tulevalle tuoksuptynylle.

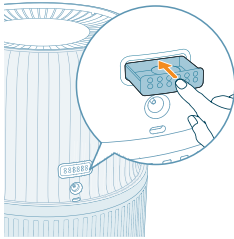

3 Työnnä tuoksusäiliö takaisin laitteeseen.

Wi-Fi-merkkivalo

Wi-Fi-kuvakkeen tila

Vilkkuu oranssina

Palaa oranssina

Vilkkuu valkoisena

Palaa valkoisena

Ei pala

Wi-Fi-yhteyden tila

Muodostaa yhteyttä älypuhelimeen

Yhteys älypuhelimeen muodostettu

Muodostaa yhteyttä palvelimeen

Yhteys palvelimeen muodostettu

Wi-Fi-toiminto ei käytössä tai laitteen valot sammuksissa

Wi-Fi-yhteys



Wi-Fi-yhteyden muodostaminen ensimmäistä kertaa

1 Lataa ja asenna Philips Air+ -sovellus App Storesta tai Google Playsta.

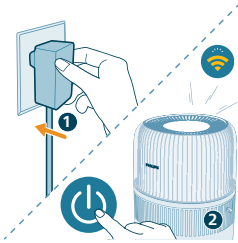

2 Liitä ilmankostutin pistorasiaan ja käynnistä laite painamalla virtapainiketta.
- Wi-Fi-merkkivalo  vilkkuu oranssina ensimmäisellä kerralla.

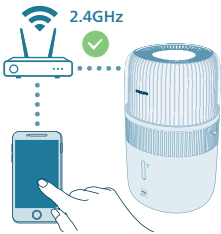

3 Varmista, että älypuhelimesi tai tablettisi on yhdistetty Wi-Fi-verkkoon.

Huomautus:

Varmista pariliitoksen onnistuminen ottamalla Bluetooth käyttöön älypuhelimessa.

Varmista, että älypuhelimesi on yhteydessä 2,4 GHz:n Wi-Fi-verkkoon (kodin) eikä 5 GHz:n Wi-Fi-verkkoon tai julkiseen Wi-Fi-verkkoon. Jotta pariliitos onnistuu, suosittelemme, että poistat mobiilidatan käytöstä ennen pariliitosta.



4 Käynnistä Philipsin **Air+**-sovellus ja valitse **Lisää laite** tai paina näytössä olevaa **+**-painiketta. Yhdistä ilmanpuhdistin verkkoon näytön ohjeiden mukaisesti.

- Kun yhteys on muodostettu, Wi-Fi-merkkivalo palaa tasaisen valkoisena.

Huomautus:

Tämä ohje koskee vain ilmankostuttimen ensimmäistä määrittyskertaa. Jos verkossa on tapahtunut muutoksia, määrittys on tehtävä uudelleen.

Jos haluat yhdistää älypuhelimien tai tablettiin useita ilmankostuttimia, voit lisätä niitä sovelluksessa muissa älypuhelimissa nollaamalla laitteen Wi-Fi-yhteyttä.

Varmista, että etäisyys älypuhelimien tai tabletin ja ilmankostuttimen välillä on alle 10 m eikä niiden välillä ole esteitä.

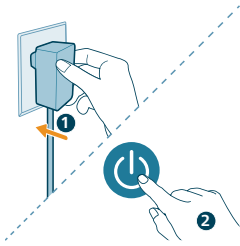

Nollaa Wi-Fi-yhteys

1 Liitä ilmankostuttimen pistoke pistorasiaan ja käynnistä ilmankostutin -painikkeella.

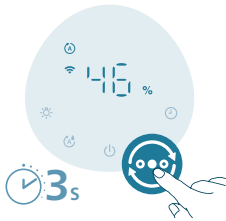

2 Paina -painiketta samanaikaisesti 3 sekunnin ajan, kunnes kuulet äänimerkin.

- Ilmankostutin siirtyy pariliitostilaan.
- Wi-Fi-merkkivalo vilkkuu oranssina.

3 Noudata Wi-Fi-yhteyden muodostaminen ensimmäistä kertaa -kohdan vaiheissa 3–4 annettuja ohjeita.

Ilmankostuttimen käyttö

Kosteusvalon toiminta

Suhteellinen kosteus tarkoittaa vesihöyryn määrää ilmakehässä. Kosteusilmaisimessa on neljä tilaa. Kosteusvalossa on kolme väriä:

- <40%
- 40-60%
- >60%



Kosteusvalon väri	Nykyinen kosteustaso	Mitä tämä tarkoittaa?
Violetti	< 40 %	Kuiva
Sininen	40 - 60 %	Miellyttävä kosteustaso
Vihreä	> 60 %	Liian kostea

Huomautus: Oletusarvoinen kosteustavoite on 50 % RH. Voit määrittää uuden tavoitteen painamalla kosteustason asetuspainiketta.

Vesimäärä

Kun vesisäiliössä ei ole tarpeeksi vettä, merkkivalo  palaa ja ilmankostutin käynnistää automaattisen QuickDry-tilan oletusarvoisesti. Tänä aikana kostutusmäärä voi laskea, kunnes lisäät vettä vesisäiliöön.

Automaattinen QuickDry-tila

Ilmankostutin käynnistää automaattisen kostutuslevyn kuivaustoiminnon oletusarvoisesti, kun merkkivalo  palaa, jotta se nopeuttaa suodattimen kuivumista käytön jälkeen, mikä edistää suodattimen hygieenisyyttä ja pidentää suodattimen käyttöikää. Kuivuminen voi kestää noin 4 tuntia tilan olosuhteiden mukaan. Voit poistaa tämän toiminnon käytöstä Air+ -sovelluksessa.

Manuaalinen QuickDry-tila

Voit käyttää tätä asetusta nopeuttamaan suodattimen kuivumista ennen kuin laitat sen säilytykseen. Vesisäiliö on tyhjennettävä ennen tämän toiminnon käynnistämistä. Tätä toimintoa voi käyttää vain Air+ -sovelluksessa.

Veden lisääminen

Huomautus:

Älä lisää vettä enimmäisrajamerkin yli. Muuten vettä voi läikkyä ulos ilmanottoaukkojen kautta.

Siirrä vesisäiliötä tasaisesti, jotta vesi ei läiky ulos ilmanottoaukkojen kautta.

Älä lisää vettä ilmankostuttimen yläosassa olevien ilmanpoistoaukkojen kautta.

Veden lisäämiseen on kaksi tapaa: veden lisääminen suoraan tai veden lisääminen sivun vedentäyttöaukon kautta.

- Veden lisääminen suoraan hanasta

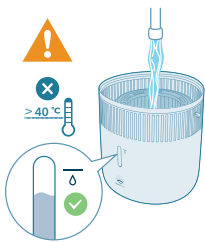

- Veden lisääminen sivun vedentäyttöaukon kautta

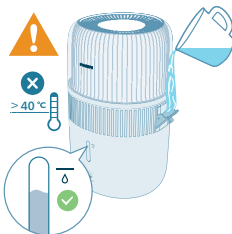

Virran kytkeminen ja katkaiseminen

Huomautus:

Ilmankostutin toimii tehokkaimmin silloin, kun ovet ja ikkunat ovat kiinni.

Pidä verhot kaukana ilmanotto- tai ilmanpoistoaukosta.

1 Liitä ilmankostuttimen verkkolaite pistorasiaan.

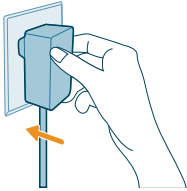

2 Käynnistä ilmankostutin painamalla virtapainiketta.

- Ilmankostuttimesta kuuluu merkkiääni.
- Kosteusvalo valitsee oikean värin vastaamaan ympäristön kosteustasoa.
- Ilmankostutin toimii automaattisessa tilassa, ja näytössä näkyy teksti nykyinen kosteustaso.



3 Sammuta ilmankostutin painamalla virtapainiketta uudelleen.

Huomautus: Jos ilmankostutin on kytkettynä verkkovirtaan sammuttamisen jälkeen, se ottaa käyttöön edelliset asetukset, kun se käynnistetään seuraavaan kerran.



Tila-asetuksen vaihtaminen

Valitse **Automaattitila**, **Lepotila**, **Keskitaso-tila** tai **Suuren tehon tila** tilanvaihtokytkimellä.

Automaattitila (⏻): Ilmankostutin säätää tuulettimen nopeutta automaattisesti ympäristön ilmankosteuden perusteella.



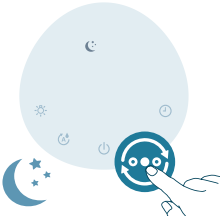

Lepotila (☾): Ilmankostutin toimii hiljaisesti hitaalla nopeudella. Näytön valot sammuvat 3 sekunnin kuluttua.



Keskitaso-tila (☾): Ilmankostutin toimii keskinopeudella.



Suuren tehon tila (☾+): Ilmankostutin toimii enimmäisnopeudella.

Kosteustason määrittäminen

Huomautus:

Oletuskosteustaso on 50 % RH.

Ilmankostutin siirtyy automaattisesti automaattitilaan, kun määrität halutun kosteustason muissa tiloissa.

Voit säätää kosteustasoa painamalla kosteustason asetuspainiketta ja valitsemalla vaihtoehdon 30 %, 40 %, 50 %, 60 % tai 70 %. Air+ -sovelluksessa on lisää vaihtoehtoja.



Valotoiminnon käyttö

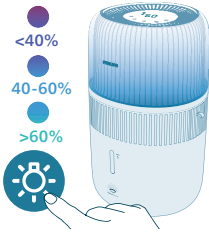

Painiketta painamalla voit sytyttää kosteusvalon ja ympäristöön mukautuvan valon tai sammuttaa kaikki laitteen valot ja ohjauspaneelin.

- Ilmankostutin sytyttää kosteusvalon oletusarvoisesti.



- Voit vaihtaa ympäristöön mukautuvan valon tilaan painamalla valotoiminnon painiketta. Kirkkautta ja väriä voi säätää Air+-sovelluksella.

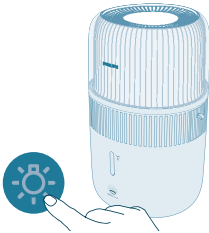

Valopainiketta painamalla voit sammuttaa kaikki laitteen valot ja ohjauspaneelin. Ota paneeli ensin käyttöön painamalla mitä tahansa painiketta ja määritä haluamasi valotila vain 3 sekunnissa painamalla valopainiketta uudelleen.



Lapsilukon käyttöönotto



- 1 Aktivoi lapsilukko painamalla -painiketta 3 sekunnin ajan.

- Näytössä näkyy .



- 2 Poista lapsilukko käytöstä painamalla -painiketta uudelleen 3 sekuntia.
 -  poistuu näytöstä.

Ajastimen asettaminen



Paina ajastinpainiketta toistuvasti ja valitse 1, 2, 4, 8 tai 12 tuntia. Ajastimen ajan loputtua ilmankostutin sammuu automaattisesti.

Puhdistus ja huolto

Huomautus:

Irrota aina pistoke pistorasiasta ennen laitteen puhdistamista.

Älä upota laitetta veteen tai muuhun nesteeseen.

Vältä kaatamasta vettä ilmanotto- ja poistoaukkojen läpi.

Älä koskaan käytä laitteen minkään osan puhdistamiseen hankaavaa, syövyttävää tai tulenarkaa puhdistusainetta, kuten valkaisuainetta tai alkoholia.

Ilmankostuttimen rungon puhdistaminen

Puhdista ilmankostutin säännöllisesti sisä- ja ulkopuolelta, jotta pöly ei pääse kerääntymään siihen.

- 1 Pyyhi pölyt ilmankostuttimen rungosta kuivalla, pehmeällä liinalla.
- 2 Puhdista ilmanotto- ja ilmanpoistoaukot pehmeällä, kuivalla liinalla.

Vesisäiliön puhdistaminen

- 1 Puhdista vesisäiliö viikoittain, jotta se pysyy hygieenisenä.
- 2 Irrota kostutussuodatin.
- 3 Lisää vesisäiliöön hieman vedellä laimennettua mietoa astianpesuainetta.
- 4 Puhdista vesisäiliön sisäpinta puhtaalla, pehmeällä liinalla.

- 5 Tyhjennä vesi pesualtaaseen.
- 6 Aseta kostutussuodatin takaisin vesisäiliöön.

Kostutussuodattimen puhdistaminen

Puhdista kostutussuodatin viikoittain, jotta se pysyy hygieenisenä.

- 1 Sammuta laite ja irrota sen virtajohto pistorasiasta.

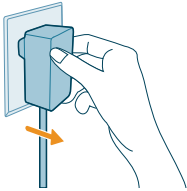

- 2 Irrota yläosa vesisäiliöstä.

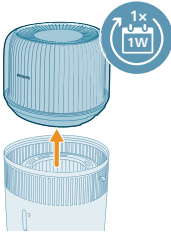

- 3 Poista kostutussuodatin vesisäiliöstä.

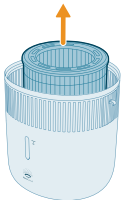

- 4 Liota ilmankostuttimen suodatinta puhdistusaineessa (esim. laimennettu sitruunahappoliuos) tunnin ajan.

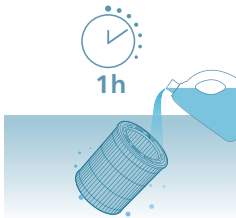

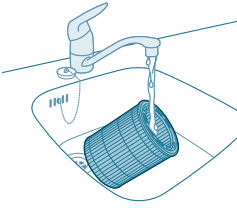

- 5 Huuhtele kostutussuodatin hitaasti valuvalla vesijohtovedellä. Älä puristele tai väännä suodatinta puhdistuksen aikana.
- 6 Valuta vesi kostutussuodattimesta.

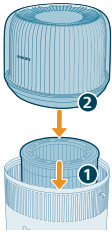

- 7 Aseta kostutussuodatin takaisin vesisäiliöön. Aseta yläosa takaisin vesisäiliön päälle.

Tuoksu-tyynyn ja -säiliön puhdistaminen

Jotta aromaterapia on tehokasta, tuoksu-tyyny on puhdistettava aina ennen uuden eteeristen öljyjen sekoituksen käyttämistä. Älä yhdistä eteeristen öljyjen sekoituksia.

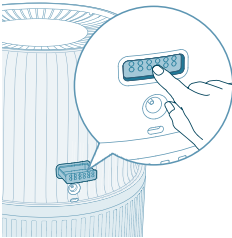

- 1 Poista tuoksu-säiliö painamalla sitä sisään ja vetämällä se ulos.

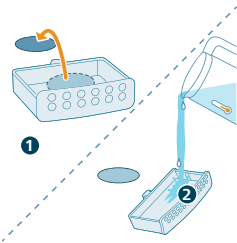

- 2 Poista tuoksu-tyyny ja huuhtele tyyny ja säiliö lämpimällä hanavedellä.

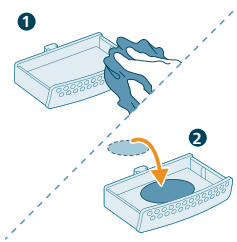

3 Kuivaa ne puhtaalla liinalla ja aseta tyyny takaisin tuoksusäiliöön.

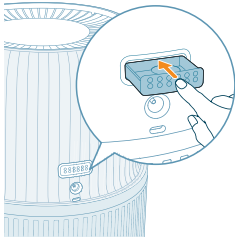

4 Aseta tuoksusäiliö takaisin ilmankostuttimeen.

Huomautus: Älä kaada nestemäistä pesuainetta tuoksu-tyynyn tai -säiliöön.

Suodattimen vaihto

Huomautus:

Käytä vain alkuperäistä Philips-kostutussuodatinta FY5030.

Irrota ilmankostuttimen pistoke pistorasiasta aina ennen kostutussuodattimen vaihtamista.

Vaihda kostutussuodatin, kun merkkivalo  palaa.



1 Sammuta laite ja irrota sen virtajohto pistorasiasta.

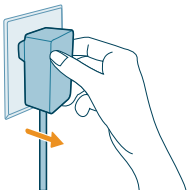

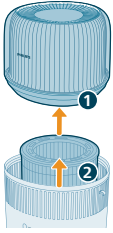

2 Irrota yläosa vesisäiliöstä. Poista kostutussuodatin vesisäiliöstä.

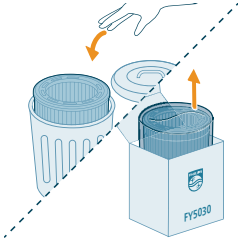

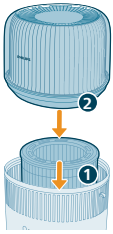

3 Poista pakkausmateriaalit uudesta suodattimesta. Hävitä käytetyt suodattimet.



4 Aseta kostutussuodatin takaisin vesisäiliöön. Aseta yläosa takaisin vesisäiliön päälle.



5 Nollaa suodattimen käyttöaikalaskuri painamalla painikkeita  ja  3 sekunnin ajan.
- Nollauksen jälkeen suodattimen vaihdon hälytys poistuu näytöstä.

Tuoksutyynyn vaihtaminen

Jos tuoksutyyny väännyt tai vahingoittuu toistuvan pesemisen seurauksena, se on ehkä vaihdettava. Jotta ilmankostuttimen teho säilyy, käytä ainoastaan Philipsin tuoksutyynyjä.

Säilytys

- 1 Sammuta ilmankostutin ja irrota sen virtajohto pistorasiasta.
- 2 Puhdista ilmankostutin (katso kohta **Puhdistus ja huolto**).
- 3 Anna kaikkien osien kuivua kokonaan ennen säilytystä.

4 Säilytä ilmankostutinta viileässä ja kuivassa paikassa.

Vianmääritys

Tämä osio esittää lyhyesti yleisimmät ongelmat, joita saatat kohdata käyttäessäsi laitetta. Jos ongelma ei ratkea alla olevien ohjeiden avulla, ota yhteyttä maasi kuluttajapalvelukeskukseen.

Ongelma	Mahdollinen ratkaisu
Ilmankostutin ei toimi.	Varmista, että ilmankostutin saa virtaa. Varmista, että vesisäiliössä on vettä ja että yläosa on kunnolla paikallaan vesisäiliön päällä.
Laite ei kostuta ilmaa.	Varmista, että vesisäiliössä on vettä ja että yläosa on kunnolla paikallaan vesisäiliön päällä. Se on ehkä saavuttanut halutun kosteustason.
En näe kosteustason muuttumista.	Huoneessa saattaa olla liian tehokas ilmanvaihto. Sulje ovet ja ikkunat. Varmista, että olet asettanut kostutussuodattimen. Huone on liian suuri. Tämä ilmankostutin sopii huoneeseen, jonka koko on $\leq 56 \text{ m}^2$. Määritä höyrytaso korkeammaksi. Kun laitetta käytetään kuivassa ympäristössä, kosteus imeytyy ympäristöön, esimerkiksi seiniin ja huonekaluihin, mikä voi pidentää kostutusaikaa. Kostutussuodatin on likainen. Huuhtelee kostutussuodatin ja/tai poista siitä kalkki (katso kohta Kostutussuodattimen puhdistaminen).
Ilmankostutin lakkaa toimimasta, vaikka ilma tuntuu melko kuivalta.	Vesisäiliö on tyhjä. Täytä se vedellä. Tuotteen ympärillä on saavutettu tavoiteasetuksen kosteustaso automaattitilassa. Laite käynnistyy automaattisesti, kun kosteustaso on alhaisempi kuin tavoiteasetus. Laite lakkaa toimimasta, kun kosteustaso tuotteen ympärillä on yli 70 %, koska tämä voi aiheuttaa erilaisten sienten ja homeiden kasvua.
Kostutussuodattimessa on valkoisia läikkiä.	Valkoiset läikät ovat kalkkia, joka on tiivistynyt vedestä. Kostutussuodattimessa oleva kalkki heikentää kostutustehoa, mutta se ei ole vaaraksi terveydelle. Toimi käyttöoppaan puhdistusohjeiden mukaisesti.
Vesisäiliö vuotaa.	Varmista, ettei ilmankostuttimessa ole liikaa vettä.

	Varmista aina puhdistuksen, yläosan irrotuksen ja/tai vesisäiliön täytön jälkeen, että ilmankostutin on koottu ja kytketty oikein.
	Varmista, että vesisäiliö on kunnolla paikallaan. Jos ongelma ei ratkea, ota yhteyttä oman maasi kuluttajapalvelukeskukseen.
Suodattimen väri muuttuu jonkin ajan kuluttua.	Kertymät ovat ominaisia suodattimessa käytetylle materiaalille. Ne eivät heikennä kostutustehoa. Poista kostutussuodattimesta kalkki puhdistamalla se säännöllisesti ja vaihda kostutussuodatin kuuden kuukauden välein.
Veden täytön merkkivalo syttyy joskus, vaikka laitteessa on edelleen vettä.	Varmista, että suodattimen logo on ylöspäin.
	Vettä voi olla vielä vähän jäljellä, kun merkkivalo syttyy, jotta ehdit lisätä vettä ajoissa.
Ilmankostutin haisee epämiellyttävältä.	Ensimmäisillä käyttökertoilla ilmankostuttimesta voi tulla muovin hajua. Haju on normaalia ja häviää kokonaan muutaman päivän kuluessa.
	Puhdista suodatin ja vesisäiliö (katso kohta Puhdistus ja huolto).
Tuoksutoiminto ei toimi oikein (liian mieto tai vahva).	Lisää 2–3 tippaa eteeristä öljyä.
	Erialaisten eteeristen öljyjen voimakkuus saatetaan kokea eri tavoin.
	Joskus voi kestää hetken, että tuoksu leviää koko huoneeseen.
Ilmanpoistoaukosta ei tule ilmaa.	Liitä pistoke pistorasiaan ja kytke ilmankostuttimeen virta.
Ilmankostuttimesta ei näytä nousevan vesihöyryä. Toimiiko laite?	Kun vesihukkaset ovat hyvin pieniä, vesihöyry on näkymätöntä. Ilmankostutin käyttää NanoCloud-kostutustekniikkaa, joka tuottaa ilmanpoistoalueelle terveellistä, kosteaa ilmaa muodostamatta vesihöyryä. Siksi höyryä ei näy.
Ilmankostuttimen toiminta jatkuu, vaikka vesi on loppunut.	Ilmankostutin käynnistää automaattisen kostutuslevyn kuivaustoiminnon oletusarvoisesti, jotta se nopeuttaa suodattimen kuivumista käytön jälkeen, mikä edistää suodattimen hygieenisyyttä ja pidentää suodattimen käyttöikää. Voit poistaa tämän toiminnon käytöstä Air+ -sovelluksessa.
Miten toimin, jos ilmankostutinta ei käytetä pitkään aikaan?	Jos ilmankostutinta ei käytetä pitkään aikaan, suodattimiin voi kertyä bakteereja ja hometta. Noudata alla olevia varastointi- ja käyttöohjeita.
	Puhdista vesisäiliö huolellisesti ja kuivaa kostutussuodatin ennen varastointia.

	Tarkista suodatin ennen kuin otat ilmankostuttimen uudelleen käyttöön. Jos suodatin on erittäin likainen ja siinä on tummia läikkiä, vaihda se (katso käyttöoppaan kohta Suodattimen vaihtaminen).
Laitte ilmoittaa, että suodattimet on vaihdettava, vaikka ne on jo vaihdettu.	Olet ehkä jättänyt suodattimen käyttöaikalaskurin nollaamatta. Käynnistä laite. Paina  - ja  -painiketta samanaikaisesti 3 sekunnin ajan.
Wi-Fi-yhteyden määrittäminen ei onnistu.	Varmista, että älypuhelimesi on yhteydessä 2,4 GHz:n Wi-Fi-verkkoon (kodin) eikä 5 GHz:n Wi-Fi-verkkoon tai julkiseen Wi-Fi-verkkoon. Jotta pariliitos onnistuu, suosittelemme, että poistat mobiilidatan käytöstä ennen pariliitosta.
	Varmista, että seuraavat käyttöoikeudet on myönnetty: Älypuhelimien sijainti, tallennustila, Bluetooth ja paikallinen verkko. Kun Wi-Fi-yhteys on määritetty, voit muuttaa oikeusasetuksia.
	Varmista, että olet antanut oikean Wi-Fi-salasanan. Kirjainkoolla on merkitystä salasalassa, ja sen enimmäispituus on 63 merkkiä. Erikoismerkkejä ei hyväksytä.
	Varmista, että kotisi Wi-Fi-verkon nimi on oikea. Verkon nimen kirjainkoko on merkitsevä.
	Jos käytät älypuhelimessa VPN-yhteyttä, poista se käytöstä ennen pariliitosta.
	Jos reitittimessä on määritetty sallittujen luettelo pariliitoksen estämiseksi, varmista yhteyden onnistuminen poistamalla sallittujen luettelo käytöstä.
	Varmista, että laite ja älypuhelin ovat enintään 10 metrin päässä reitittimestä.
	Varmista, että sovellus on päivitetty uusimpaan versioon.
	Älä sijoita laitetta muiden sähkölaitteiden, kirkkaiden valonlähteiden tai signaaliasemien lähelle, sillä ne voivat aiheuttaa häiriöitä ja heikentää Wi-Fi-yhteyttä. Jos huomaat yhteysongelmia, siirrä laite pois kyseisten häiriölähteiden läheltä ja yritä yhdistää se Wi-Fi-verkkoon uudelleen.
	Tutustu sovelluksen Ohje-osion kattaviin ja ajantasaisiin vianmääritysvinkkeihin.

Takuu ja tuki

Versuni myöntää tälle tuotteelle ostopäivästä kaksi vuotta voimassa olevan takuun. Takuu ei ole voimassa, jos vika johtuu virheellisestä käytöstä tai huonosta kunnossapidosta. Takuumme ei vaikuta kuluttajansuojalain mukaisiin lakisäätöihin oikeuksiisi. Saat lisätietoja ja voit hyödyntää takuuta osoitteessa www.philips.com/support.

Osien tai tarvikkeiden tilaaminen

Voit ostaa vaihto- tai lisäosia Philips-jälleenmyyjältä tai osoitteesta **www.philips.com/support**.

Jos osien hankkimisessa on ongelmia, ota yhteys Philipsin maakohtaiseen asiakaspalveluun.

Viktigt

Läs det här viktiga informationshäftet noggrant innan du använder apparaten och spara det för framtida bruk.

För att säkerställa bästa möjliga prestanda ska du se till att apparatens inbyggda programvara är uppdaterad till den senaste versionen. Du kan göra den här uppgraderingen via Air+-appen.

Fara

- Spreja inte brandfarligt material som insektsmedel eller parfymers runt apparaten.
- Rengör inte apparaten med vatten eller några andra vätskor eller (brandfarligt) rengöringsmedel eftersom det medför risk för elektriska stötar eller brandfara.
- Vattnet i vattenbehållaren är inte lämpligt som dricksvatten. Drink inte detta vatten och använd det inte för att mata djur eller för vattenverk. När du tömmer vattentanken ska du hålla vattnet i avloppet.

Varning

- Tänk på att höga luftfuktighetsnivåer kan uppmuntra tillväxten av biologiska organismer i omgivningen.
- Låt inte området runt luftfuktaren bli fuktigt eller vått. Vrid ned luftfuktarens effekt om fukt uppstår. Om luftfuktarens utgångsvolym inte kan sänkas använder du luftfuktaren då och då. Låt inte absorberande material som mattor, gardiner, draperier eller bordsdukar bli fuktigt.
- Lämna aldrig kvar vatten i behållaren när apparaten inte används.
- Töm och rengör luftfuktaren före förvaring. Rengör luftfuktaren före nästa användning.
- Kontrollera att den spänning som anges på apparaten överensstämmer med den lokala nätspänningen innan du ansluter apparaten.
- Om nätsladden är skadad måste den alltid bytas ut av Philips, ett av Philips auktoriserade serviceombud eller liknande behöriga personer för att undvika olyckor.
- Använd inte apparaten om stickkontakten, nätsladden eller själva apparaten är skadad.
- Den här produkten kan användas av barn från 8 års ålder, personer med olika funktionshinder samt av personer som inte har kunskap om produkten såvida det sker under tillsyn eller om de har informerats om hur produkten används på ett säkert sätt och de eventuella medförda riskerna. Barn får inte leka med produkten. Barn får inte rengöra eller underhålla produkten utan överinseende av en vuxen.
- För inte in fingrar eller andra föremål i luftutloppet eller luftintaget för att undvika fysisk skada eller att apparaten går sönder.
- Se till att främmande föremål inte kommer in apparaten genom utblåset.
- Standard-WiFi-gränssnitt baserat på 802.11b/g/n/ax på 2,4 GHz med en maximal uteffekt på 64 mW EIRP.
- Bluetooth-version 5.2 (LE) vid frekvensen 2,4 GHz med en RF-uteffekt på mindre än 10 mW EIRP.

Varning

- Apparaten får endast användas med strömförsörjningsenheten som medföljde apparaten.
- Apparaten är endast avsedd för hemmabruk under normala förhållanden.
- Placera och använd alltid apparaten på en torr, stabil, jämn och plan yta.
- Blockera inte luftintaget eller luftutloppet.
- Placera ingenting ovanpå apparaten och sitt eller stå inte på apparaten.
- Använd endast originalfilter från Philips avsedda för apparaten. Använd inte några andra filter.
- Fyll inte på vatten genom utblåsen på apparatens ovansida.
- Fyll vattenbehållaren endast med kallt kranvatten. Använd inte grundvatten eller varmvatten.
- Placera inte några andra ämnen än vatten i vattentanken. Tillsätt inte eteriska oljor eller kemiska ämnen i vattnet. Använda endast vatten (kranvatten, renat vatten, mineralvatten, all typ av dricksvatten).
- Undvik att slå till apparaten (särskilt luftintaget och utblåset) med hårda föremål.
- Använd inte apparaten nära gasutrustning, värmekällor eller eldstäder.
- Placera inte apparaten precis under en luftkonditioneringsapparat, detta för att förebygga att kondens droppar ned på apparaten.
- Använd inte apparaten om du har använt rökbaserade insektsmedel eller på platser med rester från olja, rökelse eller kemisk rök.
- Använd inte apparaten i våta miljöer eller i miljöer med hög temperatur, såsom badrum, toalett eller kök eller i ett rum med stora temperaturändringar.
- Dra alltid ur nätsladden när du vill flytta eller rengöra apparaten, fylla på vatten, byta filter eller utföra annat underhåll.
- Tvätta inte filtret i tvättmaskin eller diskmaskin, då förstörs filtret.
- När apparaten inte används under en längre tid kan bakterier och mögel växa på filtret. Rengör vattentanken och torka befuktningfiltret. Kontrollera filtret innan du börjar använda apparaten igen. Om filtret är mycket smutsigt med mörka fläckar, byter du ut det.
- De eteriska oljorna medföljer inte produkten. Köp och använd vid behov eteriska oljor.
- Kontrollera att produkten är bortkopplad från strömkällan innan du droppar ned eteriska oljor i aromlådan.
- Använd inga andra ämnen än eteriska oljor i aromlådan.
- Läs och följ säkerhets- och användningsinstruktionerna för den eteriska oljan noggrant innan du använder den.
- Kontrollera den eteriska oljans innehållsinformation och använd den inte om du är allergisk mot någon av ingredienserna.
- Konsultera och följ läkares rekommendationer innan du använder den eteriska oljan för spädbarn, gravida kvinnor eller kvinnor som ammar eller om du har problem med andningen.
- Sluta använda den eteriska oljan om du mår dåligt eller känner irritation eller obehag när du använder den.

Elektromagnetiska fält (EMF)

Den här apparaten uppfyller tillämpliga standarder och regler gällande exponering av elektromagnetiska fält.

Återvinning



Den här symbolen betyder att produkten inte ska slängas bland hushållssoporna (2012/19/EU).

Följ de regler som gäller i ditt land för återvinning av elektriska och elektroniska produkter. Genom att kassera gamla produkter på rätt sätt kan du bidra till att förhindra negativ påverkan på miljö och hälsa.

Förenklad EU-försäkras om överensstämmelse

Härmed deklarerar DAP B.V. att radioutrustningstypen HU5710 överensstämmer med direktivet 2014/53/EU. Den fullständiga EU-försäkras om överensstämmelse finns på följande webbadress: www.philips.com.

Din luftfuktare

Produktöversikt

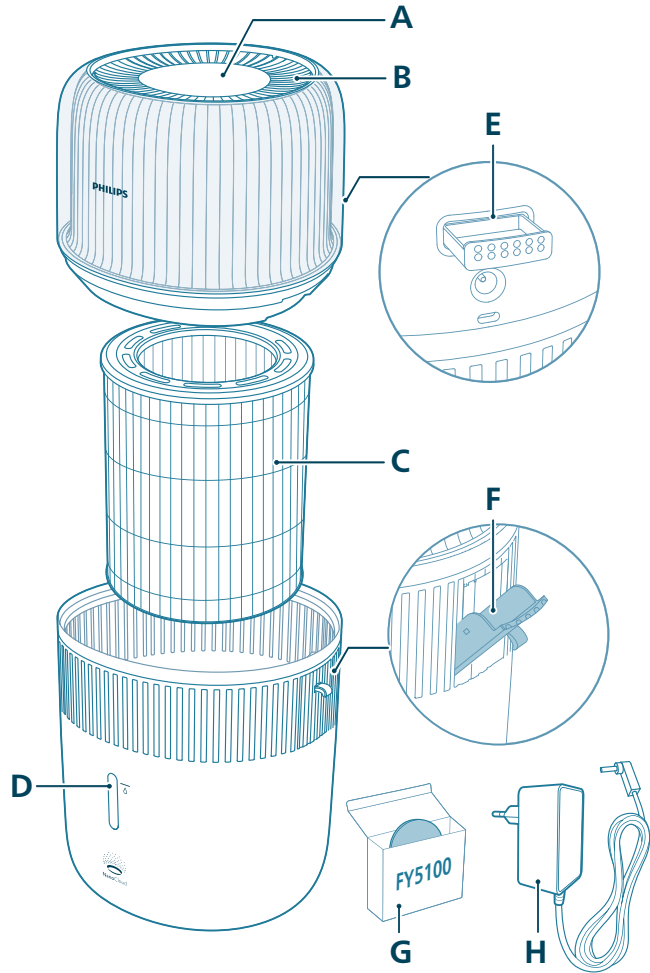

A Kontrollpanel

B Luftutblås

C Befuktningfilter (FY5030)

D Vattennivåfönster

E Aromlåda

F Sidointag för vattenpåfyllning

G Doftdynor (FY5100)

H Adapter (KA12H-1201000EU)

Översikt av kontroller

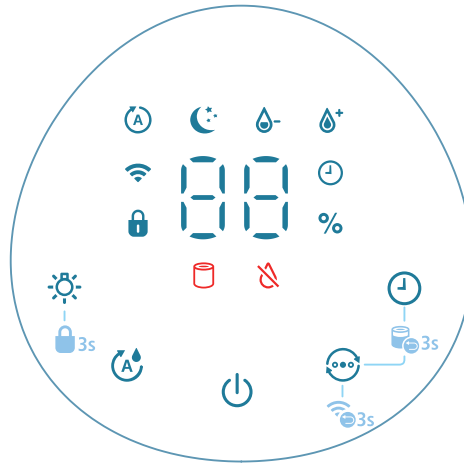

Kontrollknappar:

	På/av-knapp		Ljusfunktionsknapp
	Inställningsknapp för luftfuktighet		Lägesväxlare
	Timerknapp		

Håll knappen/knapparna nedtryckta i tre sekunder:

	Barnlås		Återställa filtret
	Wi-Fi-återställning		

Displaypanel:

	Autoläge		Sovläge
	Wi-Fi-indikator		Barnlåsendikator
	Timerindikator		Medelläge
	Högt läge		Larm för filterbyte
	Vattenpåfyllningsindikator		

Komma igång

Installera filtret

Ta bort allt förpackningsmaterial runt filtret före användning.

Obs! Kontrollera att luftfuktaren är frånkopplad från eluttaget innan du installerar filtren.

- 1 Ta bort luftfuktarens övre enhet.

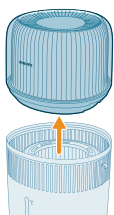

- 2 Dra ut filtret ur apparaten.

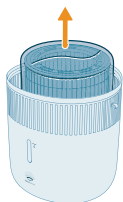

- 3 Ta bort förpackningen runt filtret.

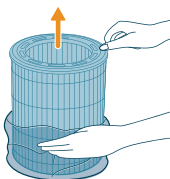

- 4 Sätt tillbaka filtret i apparaten och se till att sidan med logotypen är vänd uppåt.

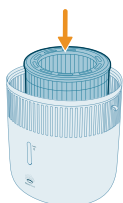

- 5 Sätt tillbaka den övre enheten på vattentanken.

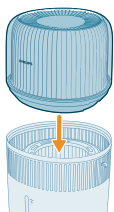

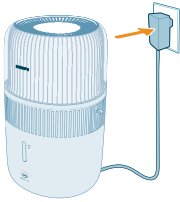

6 Anslut adaptern till eluttaget.

Använda aromfunktionen

Kommentar

De eteriska oljorna medföljer inte produkten. Köp och använd vid behov föreskrivna eteriska oljor.

Läs användarhandboken för eteriska oljor noga innan du använder aromfunktionen.

Kontrollera att produkten är bortkopplad från strömkällan innan du droppar ned eteriska oljor i aromlådan.

Använd inte andra ämnen än eteriska oljor.

Läs och följ säkerhets- och användningsinstruktionerna för den eteriska oljan noggrant innan du använder den.

Kontrollera den eteriska oljans innehållsinformation och använd den inte om du är allergisk mot någon av ingredienserna.

Konsultera och följ läkares rekommendationer innan du använder eteriska oljor för spädbarn, gravida kvinnor eller kvinnor som ammar eller om du har problem med andningen.

Sluta använda de eteriska oljorna om du mår dåligt eller känner irritation eller obehag när du använder dem.

Använd inte aromfunktionen för eteriska oljor i närheten av spädbarn, gravida kvinnor eller kvinnor som ammar.

Tillsätt endast eteriska oljor direkt på doftdynan. Tillsätt inte eteriska oljor på andra delar då de kommer att skadas av oljan.

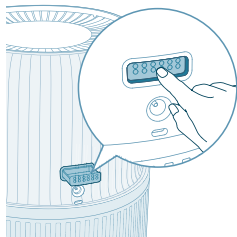

1 Tryck på aromlådan för att mata ut den automatiskt.

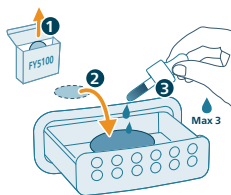

2 Droppa 2–3 droppar eterisk olja på den medföljande aromkudden.

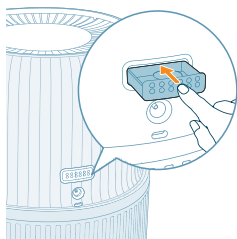

3 Tryck tillbaka aromlådan i apparaten.

Förstå Wi-Fi-indikatorn

Wi-Fi-ikonstatus	Wi-Fi-anslutningsstatus
Blinkar orange	Ansluta till smartphonen
Lyser orange	Ansluten till smartphonen
Blinkar vitt	Ansluter till servern
Lyser vitt	Ansluten till servern
Av	Wi-Fi-funktionen är inaktiverad eller är enhetens lampor släckta

Wi-Fi-anslutning



Konfigurera Wi-Fi-anslutningen för första gången

1 Ladda ned och installera Philips-appen Air+ från App Store eller Google Play.

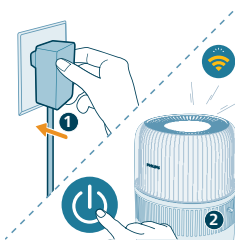

2 Sätt i kontakten till luftfuktaren i eluttaget och tryck på strömknappen för att slå på luftfuktaren.

- Wi-Fi-indikatorn  blinkar orange för första gången.



3 Se till att din smartphone eller surfplatta är ansluten till Wi-Fi-nätverket.

Obs!

Aktivera Bluetooth-funktionen på din smartphone för att säkerställa smidig parkoppling.

Kontrollera att din smartphone är ansluten till ett 2,4 GHz Wi-Fi-(hem)nätverk och inte ett 5 GHz Wi-Fi-nätverk eller ett offentligt Wi-Fi. För att parkopplingen ska lyckas föreslår vi att du stänger av mobildata innan du påbörjar parkopplingsprocessen.



4 Starta Philips-appen **Air+** och klicka på **Lägg till en enhet** eller tryck på knappen + på skärmen. Följ instruktionerna på skärmen för att ansluta luftrenaren till nätverket.

- När anslutningen har upprättats lyser Wi-Fi-indikatorn vitt.

Obs!

Den här instruktionen gäller endast första gången luftfuktaren installeras. Om nätverket har ändrats måste konfigurationen utföras igen.

Om du vill ansluta fler än en luftfuktare till din smartphone eller surfplatta kan du lägga till luftfuktaren i appen på ytterligare smartphones utan att utföra Wi-Fi-anslutningsåterställningen på enheten.

Se till att avståndet mellan din smartphone eller surfplatta och luftfuktare är mindre än tio meter och att det inte finns några hinder.

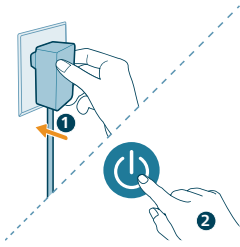

Återställ Wi-Fi-anslutningen

1 Sätt i luftfuktarens kontakt i eluttaget och tryck på  för att slå på luftfuktaren.

2 Håll -knappen nedtryckt i tre sekunder till dess att du hör ett pip.

- Luftfuktaren aktiverar då parkopplingsläget.
- Wi-Fi-indikatorn  blinkar orange.

3 Följ steg 3-4 i avsnittet Konfigurera Wi-Fi-anslutningen för första gången.



Använda luftfuktaren

Förstå luftfuktighetslampan

Relativ fuktighet representerar mängden vattenånga i luften.

Befuktningssindikatorn har fyra statusnivåer:

Luftfuktighetslampan har tre färger:

-  <40%
-  40-60%
-  >60%



**Luftfuktighetslampan
s färg**

**Aktuell
luftfuk-
tighet**

Vad betyder det?

Lila	< 40 %	Torr
Blå	40–60 %	Behaglig luftfuktighet
Grön	> 60 %	För fuktig

Obs! Standardluftfuktigheten är 50 % RH. Du kan ställa in önskad luftfuktighet genom att trycka på luftfuktighetsinställningsknappen.

Vattennivån

När det inte finns tillräckligt med vatten i vattenbehållaren lyser indikatorn och luftfuktaren startar läget Automatisk QuickDry som standard. Under den här perioden kan mängden fuktighet minska till dess att du fyller på vattenbehållaren med vatten.

Automatiskt QuickDry-läge

Luftfuktaren aktiverar funktionen för att torka fuktmattn automatiskt när -indikatorn lyser för att påskynda filtertorkningen efter användning, vilket främjar hygieniskt underhåll och förlänger filtrets livslängd. Torkningen kan ta omkring fyra timmar, beroende på rummets förhållanden. Du kan inaktivera den här funktionen i Air+-appen.

Manuellt QuickDry-läge

Du kan använda den här inställningen för att påskynda filtertorkningen innan du ställer undan apparaten. Du måste tömma vattenbehållaren först innan du startar den här funktionen. Du kan endast använda den här funktionen i Air+-appen.

Fylla på vatten

Obs!

Överskrid inte den maximala vattennivån när du fyller på vatten för att undvika att vatten läcker från luftintagen.

Undvik att skaka vattentanken när du lyfter den, annars kan vatten läcka från luftintagen.

Fyll inte på vatten genom utblåsen på luftfuktarens ovansida.

Du kan fylla på vatten på två sätt: fylla på vatten direkt eller fylla på vatten via sidointaget för vattenpåfyllning.

- Fylla på vatten direkt via en vattenkran

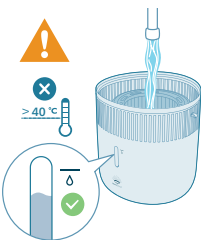

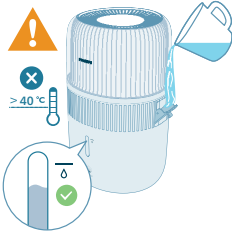

- Fylla på vatten via sidointaget för vattenpåfyllning

Slå på och stänga av

Obs!

Stäng dörrar och fönster för bästa möjliga luftfuktning.

Håll gardiner borta från luftintaget och luftutblåset.

- 1 Sätt i luftfuktarens adapter i strömuttaget.

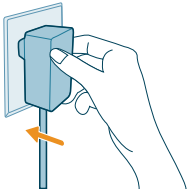

- 2 Slå på luftfuktaren genom att trycka på strömknappen.

- Då piper luftfuktaren.
- Luftfuktighetslampan väljer lämplig färg för att matcha omgivande luftfuktighetsnivå.
- Luftfuktaren körs i autoläget och aktuell luftfuktighetsnivå visas på skärmen.



- 3 Stäng av luftfuktaren genom att trycka på strömknappen igen.

Obs! Om luftfuktaren fortsätter att vara ansluten till eluttaget efter att den har stängts av körs den med tidigare inställningar när den slås på igen.



Ändra autolägesinställningen

Du kan välja **autoläge**, **sovläge**, **medelläge** och **högt läge** genom att trycka på lägesväxlarknappen.

Autoläge (☺): Luftfuktaren justerar automatiskt fläktens hastighet i enlighet med luftkvaliteten.



Sovläge (☾): Luftfuktaren körs tyst med låg hastighet. Efter tre sekunder släcks skärmen.

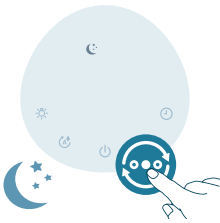

Medelläge (☹): Luftfuktaren körs med medelhastighet.



Högt läge (☹*): Luftfuktaren körs med högsta hastighet.



Ställa in luftfuktighetsnivån

Obs!

Standardfuktighetsnivån är 50 % RH.

Luftfuktaren byter automatiskt till autoläget när du ställer in målnivån för luftfuktighet i andra lägen.



Du kan justera luftfuktighetsnivån genom att trycka på knappen för luftfuktighetsinställning och välja 30, 40, 50, 60 eller 70 %. Fler alternativ finns tillgängliga i Air+-appen.

Använda ljusfunktionen

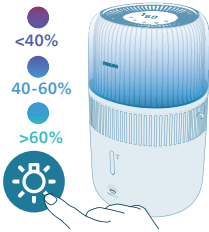

Du kan trycka på knappen för att tända luftfuktighetslampan, omgivningsbelysning och släcka alla lampor och kontrollpanelen.

- Luftfuktaren tänds luftfuktighetslampan som standard.



- Du kan trycka på lampfunktionsknappen för att byta till läget för omgivningsbelysning. Justera lampans ljusstyrka och färg i Air+-appen.

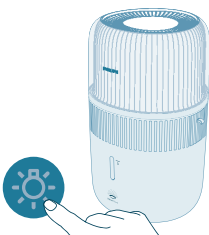



Du kan trycka på lampknappen för att släcka alla lampor och kontrollpanelen.



Tryck på valfri knapp för att aktivera panelen först och tryck sedan på lampknappen igen för att ställa in önskat ljusläge inom tre sekunder.

Ställa in barnlåset



- 1 Tryck på knappen  i tre sekunder för att aktivera barnlåset.
 -  visas på skärmen.



- 2 Tryck på knappen  i tre sekunder igen för att inaktivera barnlåset.
 -  försvinner från skärmen.

Ställa in timern



Tryck på timerknappen upprepade gånger för att välja mellan 1, 2, 4, 8 och 12 timmar. När timern har räknat ned slutar luftfuktaren att köras automatiskt.

Rengöring och underhåll

Obs!

Dra alltid ur nätsladden innan du rengör apparaten.

Sänk aldrig ned apparaten i vatten eller någon annan vätska.

Undvik att hälla vatten genom luftinloppen och luftutloppen.

Använd aldrig slipande, starka eller brandfarliga rengöringsmedel såsom blekningsmedel eller alkohol för att rengöra någon del av apparaten.

Rengöra luftfuktarens utsida

Rengör luftfuktarens in- och utsida för att undvika att damm ansamlas.

- 1 Torka bort damm från luftfuktarens utsida med en torr, mjuk trasa.
- 2 Rengör luftintaget och luftutblåset med en mjuk och torr trasa.

Rengöra vattenbehållaren

- 1 Rengör vattentanken varje vecka för att hålla den hygienisk.
- 2 Ta ut befuktningfiltret.
- 3 Tillsätt lite mildt diskmedel blandat med vatten i vattentanken.
- 4 Rengör vattentankens insida med en mjuk, ren trasa.
- 5 Töm vattentanken i handfatet.
- 6 Sätt tillbaka befuktningfiltret på vattenbehållaren.

Rengöra befuktningfiltret

Rengör befuktningfiltret varje vecka för att hålla det i ett hygieniskt skick.

- 1 Stäng av apparaten och dra ut sladden ur eluttaget.

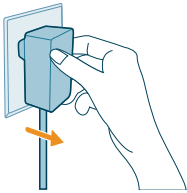

- 2 Ta bort den övre enheten på vattenbehållaren.

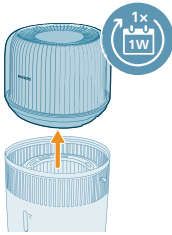

- 3 Ta ut befuktningfiltret ur vattenbehållaren.

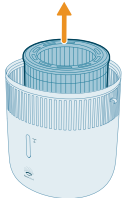

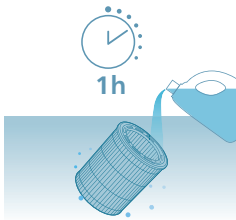

- 4** Blötlägg befuktningfiltret i rengöringsmedel (t.ex. utspädd citronsyralösning) i en timme.

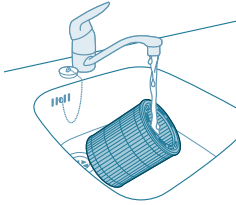

- 5** Skölj befuktningfiltret under långsamt rinnande kranvatten. Krama eller vrid inte ur vatten ur filtret vid rengöring.
6 Låt överflödigt vatten droppa från befuktningfiltret.

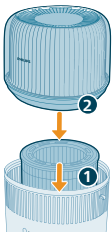

- 7** Sätt tillbaka befuktningfiltret på vattenbehållaren. Sätt tillbaka den övre enheten på vattentanken.

Rengöra doftdynan och aromlådan

För effektiv aromterapi ska doftdynan alltid rengöras innan en ny eterisk olja används. Blanda inte eteriska oljor

- 1** Ta bort aromlådan genom att trycka in den och sedan dra ut den.

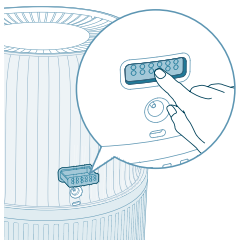

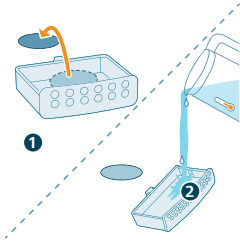

2 Ta bort doftdynan och skölj dynan och lådan under varmt, rinnande vatten.

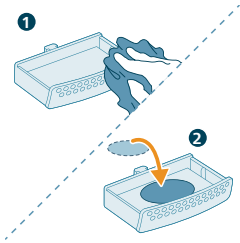

3 Torka med en ren trasa och sätt tillbaka dynan i aromlådan.

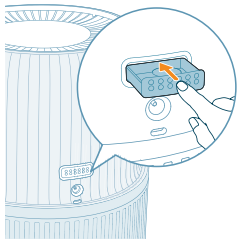

4 Sätt tillbaka aromlådan i luftfuktaren.

Obs! Häll inte flytande rengöringsmedel på doftdynan eller i aromlådan.

Byta filter

Obs!

Använd endast Philips originalbefuktningfilter FY5030.

Koppla alltid ur luftfuktaren innan befuktningfiltret byts ut.

Byt ut befuktningfiltret när indikatorn  lyser.



- 1 Stäng av apparaten och dra ut sladden ur eluttaget.

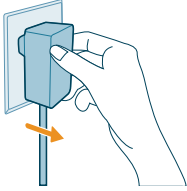

- 2 Ta bort den övre enheten på vattenbehållaren. Ta ut befuktningfiltret ur vattenbehållaren.

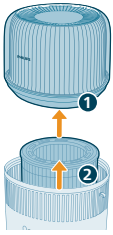

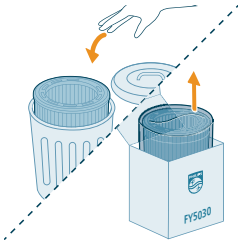

- 3 Ta bort förpackningsmaterialet från det nya filtret. Kassera det gamla filtret.

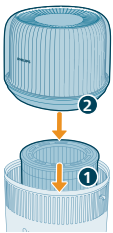

- 4 Sätt tillbaka befuktningfiltret på vattenbehållaren. Sätt tillbaka den övre enheten på vattentanken.



- 5 Håll  och  intryckta i tre sekunder för att återställa räknaren för filtrets förbrukningstid.
- När återställningen är klar försvinner varningen för filterbyte från skärmen.



Byta ut doftdynan

Doftdynan måste eventuellt bytas ut om den ändrar form eller skadas efter upprepad tvättning. Använd endast officiella Philips-doftdynor för att bibehålla luftfuktarens prestanda.

Förvaring

- 1 Stäng av luftfuktaren och dra ut sladden ur eluttaget.
- 2 Rengör luftfuktaren (se kapitlet **Rengöring och underhåll**).
- 3 Låt alla delar lufttorka ordentligt innan du ställer undan dem.
- 4 Förvara luftfuktaren på en sval och torr plats.

Felsökning

I det här kapitlet sammanfattas de vanligaste problemen som du kan råka ut för med apparaten. Om du inte kan lösa problemet med informationen nedan kontaktar du den lokala kundtjänsten.

Problem	Möjlig lösning
Luftfuktaren fungerar inte.	Se till att det finns strömförsörjning till luftfuktaren.
	Se till att vattentanken är fylld med vatten och att den övre enheten är korrekt placerad på vattentanken.
Luften fuktas inte.	Se till att vattentanken är fylld med vatten och att den övre enheten är korrekt placerad på vattentanken.
	Den kan ha nått din målluftfuktighet.
Jag ser inte fuktighetsnivån ändras.	Rummet kan vara för välventilerat. Stäng dörrar och fönster.
	Kontrollera att du har satt dit befuktningsfiltret.
	Rummet är för stort. Den här luftfuktaren passar rumsstorlekar på $\leq 56 \text{ m}^2$.
	Ställ in sprejnivån på en högre inställning.
	När den används i en torr miljö absorberas fukten av omgivande föremål som väggar och möbler, vilket kan förlänga befuktningstiden.
	Befuktningsfiltret är smutsigt. Skölj och/eller rensa befuktningsfiltret (se kapitlet "Rengöra befuktningsfiltret")
Luftfuktaren slutar köras trots att luften känns torr.	Vattenbehållaren är tom. Fyll på vatten.
	Luftfuktighetsnivån runt produkten har nått målinställningen i autoläge och startar om automatiskt när luftfuktighetsnivån blir lägre än målinställningen.
	Vår enhet slutar köras när luftfuktighetsnivån runt produkten är högre än 70 % eftersom det kan leda till svamp- och mögeltillväxt.

Det finns en del vita avlagringar på befuktningfiltret.	De vita avlagringarna kallas kalk och är mineraler från vattnet. Kalk på befuktningfiltret påverkar luftfuktarens prestanda, men är inte skadligt för din hälsa. Följ rengöringsanvisningarna i bruksanvisningen.
Vattenbehållaren läcker.	Se till att det inte är för mycket vatten i luftfuktaren.
	Se till att luftfuktaren är väl monterad/ansluten varje gång du har rengjort den eller efter att du har tagit bort den övre enheten och/eller vattenbehållaren för påfyllning.
	Se till att vattentanken är korrekt placerad. Kontakta ditt lands kundtjänst om problemet kvarstår.
Filtret blir missfärgat efter ett tag.	Avlagringarna är naturliga på grund av filtermaterialet, men påverkar inte luftfuktarens prestanda. Rengör befuktningfiltret ofta för att få bort kalk, och byt ut det var sjätte månad.
Indikatorlampan för vattenpåfyllning tänds ibland även om det finns vatten kvar i behållaren.	Kontrollera att logotypen på filtret är vänd uppåt.
	Det kan fortfarande finnas lite vatten kvar när indikatorlampan tänds så att du kan fylla på vatten innan behållaren blir helt tom.
Luftfuktaren avger en obehaglig lukt.	Första gångerna du använder din luftfuktare kan den avge en plastlukt. Det är normalt och försvinner inom några dagar.
	Rengör filtret och vattenbehållaren (se kapitlet Rengöring och underhåll).
Min aromfunktion fungerar inte som den ska (för svag eller för stark).	Använd 2–3 droppar eterisk olja.
	Olika eteriska oljor uppfattas olika starkt.
	Det kan ta ett tag innan doften når hela rummet.
Det kommer ingen luft från luftutloppet.	Anslut luftfuktarens kontakt till strömuttaget och slå på luftfuktaren.
Jag ser ingen synlig dimma från luftfuktaren. Fungerar den?	Väldigt fin dimma är osynlig. Den här luftfuktaren har en NanoCloud-befuktningsteknik som producerar hälsosam, fuktig luft från utloppsområdet utan att bilda vattendimma. Det är därför du inte ser dimman.
Luftfuktaren fortsätter att köras även när vattnet har tagit slut.	Luftfuktaren aktiverar funktionen för att torka fuktmattn automatiskt för att påskynda filtertorkningen efter användning, vilket främjar hygieniskt underhåll och förlänger filtrets livslängd. Du kan inaktivera den här funktionen i Air+-appen.
Hur förvarar jag luftfuktaren och hur börjar jag använda den igen om den inte använts under en längre tid?	När luftfuktaren inte används under en längre tid kan bakterier och mögel växa på filtren. Följ stegen nedan för förvaring och användning.

	Rengör vattentanken ordentligt och torka befuktningfiltret före förvaring.
	Kontrollera filtret innan du börjar använda luftfuktaren igen. Om filtret är väldigt smutsigt med mörka fläckar ska du byta ut det (se kapitlet Byta ut filtret i användarhandboken).
Apparaten indikerar fortfarande att jag måste byta ut filtret trots att jag redan har gjort det.	Du kanske inte har återställt förbrukningstiden för filter. Slå på apparaten. Håll därefter knapparna  och  nedtryckta samtidigt i tre sekunder.
Wi-Fi-installationen lyckades inte.	Kontrollera att din smartphone är ansluten till ett 2,4 GHz Wi-Fi-(hem)nätverk och inte ett 5 GHz Wi-Fi-nätverk eller ett offentligt Wi-Fi. För att parkopplingen ska lyckas föreslår vi att du stänger av mobildata innan du påbörjar parkopplingsprocessen.
	Se till att du aktiverar följande behörigheter: Plats, Lagring, Bluetooth och Lokalt nätverk på din smartphone. När Wi-Fi har konfigurerats kan du ändra behörighetsinställningarna som du vill.
	Verifiera att du har angett rätt Wi-Fi-lösenord. Lösenordet är skiftlägeskänsligt och får innehålla max 63 tecken. Specialsymboler accepteras inte.
	Kontrollera att nätverksnamnet för ditt Wi-Fi-nätverk hemma är korrekt. Nätverksnamnet är skiftlägeskänsligt.
	Stäng av VPN om du använder det på din smartphone innan du påbörjar parkopplingsprocessen.
	Om din router har en vitlista konfigurerad för att blockera parkoppling ska du inaktivera vitlistan för att säkerställa att anslutningen upprättas.
	Se till att både enheten och din smartphone är inom tio meter från routern.
	Kontrollera att appen har uppdaterats till den senaste versionen.
	För att säkerställa en stark Wi-Fi-anslutning ska du undvika att placera enheten nära andra elektroniska enheter, starka ljuskällor och signalstationer som kan orsaka störningar. Om du upplever anslutningsproblem ska du flytta enheten bort från de här källorna och försöka att återansluta den till Wi-Fi-nätverket.
	Gå till hjälpaavsnittet i appen om du vill ha omfattande och uppdaterade felsökningstips.

Garanti och support

Versuni erbjuder en garanti på 2 år efter köpet på denna produkt. Denna garanti gäller inte om en defekt beror på felaktig användning eller dåligt underhåll. Vår garanti påverkar inte dina lagstadgade rättigheter som konsument. Om du vill

ha mer information eller åberopa garantin kan du besöka vår webbplats
www.philips.com/support.

Beställ delar och tillbehör

Om du behöver byta ut en del eller vill köpa en reservdel kontaktar du en Philips-återförsäljare eller går du till **www.philips.com/support**.

Om du har problem med att få tag på delarna kan du kontakta Philips kundtjänst i ditt land.

Önemli

Cihazı kullanmadan önce bu önemli bilgiler broşürünü dikkatlice okuyun ve gelecekte başvurmak üzere saklayın.

En iyi performansı elde etmek için cihazınızın ürün yazılımını en üst sürüme yükseltmenizi öneriyoruz. Bu yükseltmeyi Air+ uygulaması üzerinden yapabilirsiniz.

Tehlike

- Cihazın çevresinde böcek ilacı veya parfüm gibi yanıcı maddeler püskürtmeyin.
- Elektrik çarpması ve/veya yangın tehlikesine karşı cihazı su, başka bir sıvı veya (yanıcı) deterjan kullanarak temizlemeyin.
- Su haznesindeki su içmeye uygun değildir. Bu suyu içmeyin ve hayvanlara su vermek veya bitkileri sulamak için kullanmayın. Su haznesini boşaltırken suyu gidere dökün.

Uyarı

- Yüksek nem seviyelerinin ortamdaki biyolojik organizmaların büyümesine katkı sağlayabileceğini unutmayın.
- Nemlendiricinin etrafındaki alanın nemli veya ıslak hale gelmesini önleyin. Nem oluşursa nemlendiricinin çıkış hacmini azaltın. Nemlendiricinin çıkış hacmi azaltılmıyorsa nemlendiriciyi aralıklı olarak kullanın. Halı, perde, güneşlik perde veya masa örtüsü gibi emici malzemelerin nemli hale gelmesine izin vermeyin.
- Cihazı kullanmadığınız zamanlarda haznenin içinde kesinlikle su bırakmayın.
- Saklamadan önce nemlendiriciyi boşaltın ve temizleyin. Bir sonraki kullanımdan önce nemlendiriciyi temizleyin.
- Cihazı prize takmadan önce cihazın üstünde yazılı olan gerilimin evinizdeki şebeke gerilimiyle aynı olup olmadığını kontrol edin.
- Cihazın güç kablosu hasarlıysa bir tehlike oluşturmasını önlemek için mutlaka Philips'in yetki verdiği bir servis merkezi veya benzer şekilde yetkilendirilmiş kişiler tarafından değiştirilmesini sağlayın.
- Cihazın fişi, güç kablosu veya kendisi hasarlıysa cihazı kullanmayın.
- Bu cihazın 8 yaşın üzerindeki çocuklar ve fiziksel, duyuşsal ya da zihinsel becerileri gelişmemiş veya bilgi ve tecrübe açısından eksik kişiler tarafından kullanımı sadece bu kişilerin denetiminden sorumlu kişilerin bulunması veya güvenli kullanım talimatlarının bu kişilere sağlanması ve olası tehlikelerin anlatılması durumunda mümkündür. Çocuklar cihazla oynamamalıdır. Temizleme ve kullanıcı bakımı, denetim altında olmayan çocuklar tarafından yapılmamalıdır.
- Fiziksel sakatlıkları veya cihazda oluşabilecek arızaları önlemek için parmaklarınızı veya nesnelere hava çıkışına veya hava girişine sokmayın.
- Hava çıkışı açıklığından cihazın içine yabancı cisimler girmediğinden emin olun.
- Standart Wi-Fi arayüzü, 2,4 GHz'de 802.11b/g/n/ax protokolleriyle çalışır ve maksimum 64 mW EIRP çıkış gücüne dayanır.
- 10 mW EIRP'den düşük RF çıkışlı 2,4 GHz frekansında Bluetooth 5.2 (LE) sürümü.

Dikkat

- Cihaz, yalnızca cihazla birlikte verilen güç kaynağıyla kullanılmalıdır.
- Cihaz sadece normal çalışma koşulları altında evde kullanım için uygundur.
- Cihazı daima kuru, sabit, düz ve yatay bir yüzeyde bulundurun ve kullanın.
- Hava girişini ve çıkışını engellemeyin.
- Cihazın üzerine hiçbir şey koymayın, oturmayın veya cihazın üzerinde ayakta durmayın.
- Sadece bu cihaz için özel olarak tasarlanmış orijinal Philips filtresini kullanın. Başka filtreleri kullanmayın.
- Suyu cihazın üst kısmındaki hava çıkışlarından doldurmayın.
- Su haznesini sadece soğuk musluk suyuyla doldurun. Yeraltı suyu veya sıcak su kullanmayın.
- Su haznesine su dışında herhangi bir madde koymayın. Suya esansiyel yağlar veya kimyasal maddeler eklemeyin. Sadece su kullanın (musluk, arıtılmış, mineral veya her türlü içme suyu).
- Cihazın (özellikle hava giriş ve çıkışının) sert cisimlerle darbe almasını önleyin.
- Gazlı cihazların, ısıtıcı aletlerin veya şöminenin yanında cihazı kesinlikle kullanmayın.
- Yoğuşmanın cihazın üzerine damlamasını önlemek için cihazı doğrudan bir klimanın altına yerleştirmeyin.
- Dumanlı tıp böcek ilacı kullanılan iç mekânlarda veya yağlı atıkların olduğu, tütsü yanan veya kimyasal buharların bulunduğu yerlerde cihazı kesinlikle çalıştırmayın.
- Cihazı; banyo, tuvalet veya mutfak ya da önemli ölçüde sıcaklık değişikliklerinin görüldüğü mekânlar gibi ıslak alanlarda veya yüksek ortam sıcaklığına sahip alanlarda kullanmayın.
- Cihazı taşımak, temizlemek, suyla doldurmak, filtreyi değiştirmek veya bakım işlemleri yapmak istediğinizde mutlaka cihazın fişini çekin.
- Filtreyi çamaşır makinesinde veya bulaşık makinesinde yıkamayın, aksi takdirde filtre deforme olur.
- Cihaz uzun süre kullanılmadığında filtrede bakteri ve küf oluşabilir. Su haznesini temizleyin ve nemlendirme filtresini kurulayın. Cihazı tekrar kullanmaya başlamadan önce filtreyi kontrol edin. Üzerinde koyu noktalar varsa ve çok kirliyse filtreyi değiştirin.
- Esansiyel yağlar ürüne dahil değildir. Gerekirse lütfen esansiyel yağları satın alıp kullanın.
- Aroma kutusuna esansiyel yağları koymadan önce ürünün güç bağlantısının kesildiğinden emin olun.
- Aroma kutusuna esansiyel yağlar dışında başka maddeler eklemeyin.
- Kullanmadan önce esansiyel yağın güvenlik ve kullanım talimatlarını dikkatle okuyun ve bu talimatları uygulayın.
- Esansiyel yağın içerik bilgilerini ve bilinen alerjilerinizi karşılaştırın, gerekirse esansiyel yağ kullanmayın.
- Esansiyel yağları bebeklerin, hamile kadınların veya emzirme dönemindeki kadınların bulunduğu ortamda kullanmadan önce ve solunum sorunlarınız varsa kendi bulunduğunuz ortamda kullanmadan önce doktor tavsiyesine başvurun ve doktorun tavsiyesini uygulayın
- Esansiyel yağın kullanımı sırasında kendinizi iyi hissetmezseniz veya tahriş ya da rahatsızlık hissederseniz lütfen yağı kullanmayı bırakın.

Elektromanyetik alanlar (EMF)

Bu cihaz, elektromanyetik alanlara maruz kalmaya ilişkin geçerli standartlara ve düzenlemelere uygundur.

Geri dönüşüm



Bu simge, ürünün normal evsel atıklarla birlikte atılmaması gerektiği anlamına gelir (2012/19/AB).

Elektrikli ve elektronik ürünlerin ayrı olarak toplanması ile ilgili ülkenizin kurallarına uyun. Eski ürünlerin doğru şekilde atılması, çevre ve insan sağlığı üzerindeki olumsuz etkileri önlemeye yardımcı olur.

Basitleştirilmiş AB uygunluk bildirimi

DAP B.V., HU5710 radyo ekipman tipinin 2014/53/AB sayılı Direktif ile uyumlu olduğunu beyan eder. AB uygunluk bildiriminin tam metni şu internet adresinde bulunabilir: www.philips.com.

Nemlendiriciniz

Ürün hakkında genel bilgiler

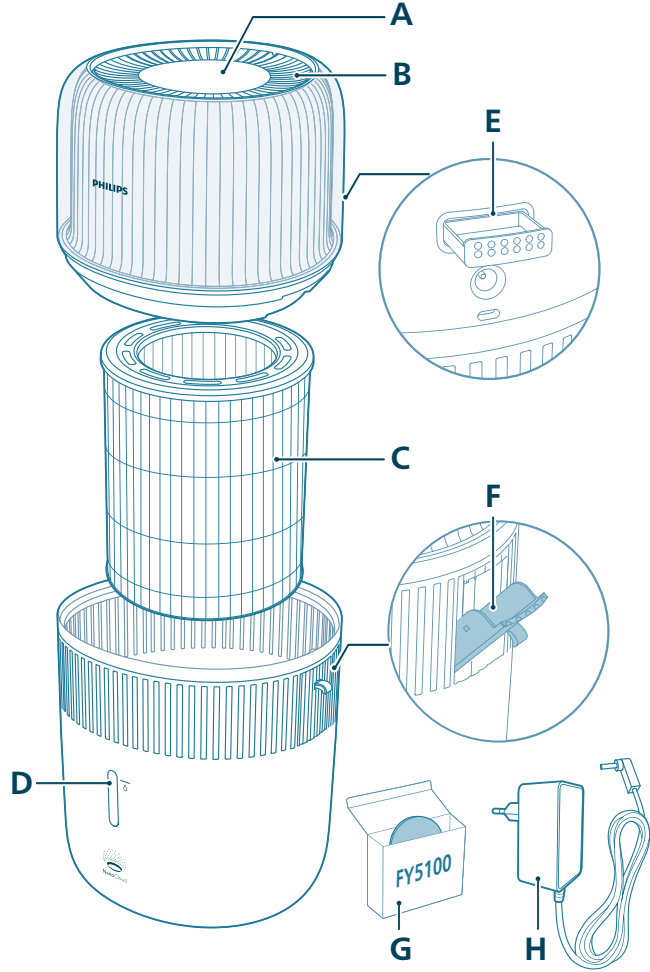

A Kontrol paneli

B Hava çıkışı

C Nemlendirme filtresi (FY5030)

D Su seviyesi penceresi

E Aroma kutusu

F Yan su doldurma girişi

G Aroma pedleri (FY5100)

H Adaptör (KA12H-1201000EU)

Kontrollere genel bakış

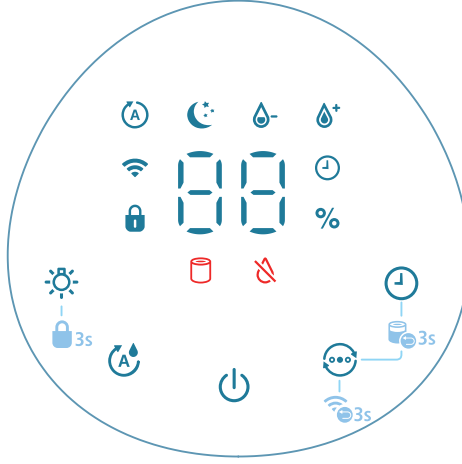

Kontrol düğmeleri:

	Açma/kapama düğmesi		Işık işlevi düğmesi
	Nem ayarı düğmesi		Mod anahtarı
	Zamanlayıcı düğmesi		

Düğmeleri 3 saniye basılı tutma:

	Çocuk kilidi		Filtre sıfırlama
	Wi-Fi sıfırlama		

Gösterge paneli:

	Otomatik mod		Uyku modu
	WiFi göstergesi		Çocuk kilidi göstergesi
	Zamanlayıcı göstergesi		Orta mod
	Yüksek mod		Filtre değiştirme uyarısı
	Su doldurma göstergesi		

Başlangıç

Filtrenin takılması

Filtreyi kullanmadan önce filtrenin tüm ambalajlarını çıkarın.

Not: Filtreyi takmadan önce nemlendiricinin fişini prizden çekin.

1 Nemlendiricinin üst ünitesini çıkarın.

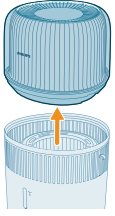

2 Filtreyi cihazdan çekin.

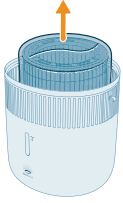

3 Filtrenin tüm ambalaj malzemelerini çıkarın.

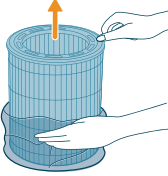

4 Filtreyi tekrar cihaza yerleştirin ve logonun bulunduğu tarafın yukarı baktığından emin olun.

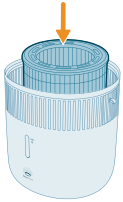

5 Üst üniteyi su haznesine geri takın.

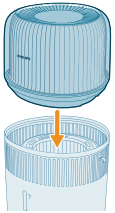

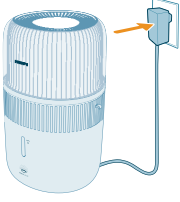

6 Adaptörü prize takın.

Aroma işlevini kullanma

Notlar:

Esansiyel yağlar ürüne dahil değildir. Gerekirse lütfen belirtilen esansiyel yağları satın alıp kullanın.

Aroma işlevini kullanmadan önce, esansiyel yağların kullanım kılavuzunu dikkatle okuyun.

Aroma kutusuna esansiyel yağları koymadan önce ürünün güç bağlantısının kesildiğinden emin olun.

Esansiyel yağlardan başka maddeler kullanmayın.

Kullanmadan önce esansiyel yağın güvenlik ve kullanım talimatlarını dikkatle okuyun ve bu talimatları uygulayın.

Esansiyel yağın içerik bilgilerini ve bilinen alerjilerinizi karşılaştırın, gerekirse esansiyel yağı kullanmayın.

Esansiyel yağları bebeklerin, hamile kadınların, emzirme dönemindeki kadınların bulunduğu ortamda veya solunum sorunlarınız varsa kendi bulunduğunuz ortamda kullanmadan önce doktorunuzun tavsiyesine başvurun ve uyun.

Esansiyel yağların kullanımı sırasında kendinizi iyi hissetmezseniz veya tahriş ya da rahatsızlık hissederseniz lütfen yağı kullanmayı bırakın.

Esansiyel yağların aroma işlevini bebeklerin, hamile kadınların veya emzirme dönemindeki kadınların bulunduğu bir ortamda kullanmayın.

Yalnızca esansiyel yağları doğrudan aroma pedine ekleyin. Diğer parçalara esansiyel yağlar eklemeyin, aksi takdirde parçalar yağ nedeniyle zarar görür.

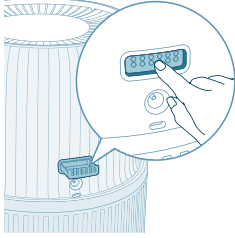

1 Aroma kutusunu iterek otomatik olarak çıkmasını sağlayın.

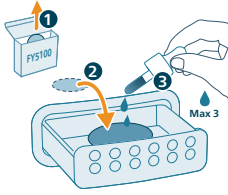

2 Cihazla birlikte verilen aroma pedine 2-3 damla esansiyel yağ damlatın.

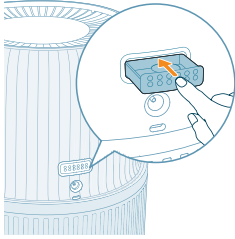

3 Aroma kutusunu cihaza geri itin.

Wi-Fi göstergesini anlama

Wi-Fi simgesi durumu

Turuncu renkte yanıp sönüyor

Sabit turuncu

Beyaz renkte yanıp sönüyor

Sabit beyaz

Kapalı

Wi-Fi bağlantı durumu

Akıllı telefona bağlanıyor

Akıllı telefona bağlı

Sunucuya bağlanılıyor

Sunucuya bağlandı

Wi-Fi işlevi devre dışı veya cihaz ışıkları kapalı

Wi-Fi bağlantısı



Wi-Fi bağlantısını ilk kez kurma

1 Philips "Air+" uygulamasını App Store veya Google Play'den indirip yükleyin.

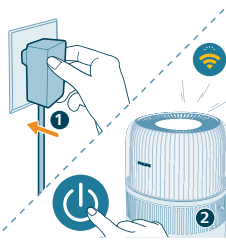

2 Nemlendiricinin fişini prize takın ve nemlendiriciyi açmak için güç düğmesine basın.

- Wi-Fi göstergesi  ilk kez turuncu renkte yanıp söner.



3 Akıllı telefonunuzun veya tabletinizin Wi-Fi ağına başarıyla bağlandığından emin olun.

Not:

Eşleştirmenin sorunsuz olmasını sağlamak için akıllı telefonunuzda Bluetooth özelliğini etkinleştirin.

Lütfen akıllı telefonunuzun 5 GHz Wi-Fi ağı veya halka açık Wi-Fi yerine 2,4 GHz (ev) Wi-Fi ağına bağlı olduğundan emin olun. Başarılı bir eşleştirme için eşleştirme işlemini başlatmadan önce mobil verilerinizi kapatmanız önerilir.



4 Philips "Air+" uygulamasını başlatın ve "Add a device" (Cihaz ekle) seçeneğine tıklayın veya ekrandaki "+" düğmesine basın. Hava temizleme cihazını ağına bağlamak için ekrandaki talimatları izleyin.

- Bağlantı başarıyla kurulduktan sonra, Wi-Fi göstergesi beyaz renkte sabit şekilde yanar.

Not:

Bu talimat yalnızca nemlendirici ilk kez kurulurken geçerlidir. Ağ değiştiyse kurulumun tekrar yapılması gerekir.

Akıllı telefonunuza veya tabletinize birden fazla nemlendirici bağlamak istiyorsanız cihazda Wi-Fi bağlantısı sıfırlama işlemi yapmadan nemlendiriciyi ek akıllı telefonlarda uygulamaya ekleyebilirsiniz.

Akıllı telefonunuz veya tabletiniz ile nemlendirici arasındaki mesafede herhangi bir engel olmadığından ve bu mesafenin 10 m'den az olduğundan emin olun.

Wi-Fi bağlantısını sıfırlama

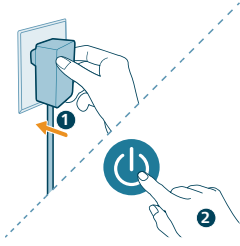

- 1 Nemlendiricinin fişini prize takın ve hava nemlendiriciyi açmak için düğmesine basın.



- 2 Bip sesi duyana kadar düğmesini 3 saniye süreyle basılı tutun.
 - Nemlendirici, eşleştirme moduna geçer.
 - Wi-Fi göstergesi turuncu renkte yanıp söner.
- 3 "Wi-Fi bağlantısını ilk kez kurma" bölümündeki 3-4 numaralı adımları izleyin.

Nemlendiriciyi kullanma

Nem ışığını anlama

Bağıl nem, atmosferdeki su buharı miktarını temsil eder. Nemlendirme göstergesinin dört durum seviyesi vardır:
Nemlendirme ışığının üç rengi vardır:

- <40%
- 40-60%
- >60%



Nemlendirme ışığı rengi	Mevcut nem	Bu ne anlama geliyor?
Mor	<40%	Kuru
Mavi	%40 - 60	Konforlu nem
Yeşil	>%60	Yüksek nem

Not: Varsayılan hedef nem oranı %50 bağıl nemdir, istediğiniz hedef nem oranını ayarlamak için nem ayarı düğmesine basabilirsiniz.

Su seviyesi

Su haznesinde yeterli su olmadığında  göstergesi yanar, nemlendirici varsayılan olarak Otomatik Hızlı Kurutma modunu başlatır. Bu süre zarfında su haznesine su doldurulana kadar nemlendirme miktarı azalabilir.

Otomatik Hızlı Kurutma modu

Nemlendirici,  göstergesi yandığında kullanımdan sonra filtre kurutmayı hızlandırmak için varsayılan olarak otomatik hızlı kurutma işlevini açar. Bu işlev sayesinde hijyenik bakım destekleri ve filtrenin ömrü uzatılır. Kurutma işlemi, oda koşullarına bağlı olarak yaklaşık 4 saat sürebilir. Bu işlevi Air+ uygulamasından kapatabilirsiniz.

Manuel Hızlı Kurutma modu

Filtreyi depolamadan önce kurutmayı hızlandırmak için bu ayarı kullanabilirsiniz. Bu işlevi başlatmadan önce su haznesini boşaltmanız gerekir. Bu işlevi yalnızca Air+ uygulamasından kullanabilirsiniz.

Su doldurma

Not:

Su doldururken maksimum su seviyesini aşmayın; aksi takdirde hava girişlerinden su sızabilir.

Su haznesini hareket ettirirken sallamayın; aksi takdirde hava girişlerinden su sızabilir.

Suyu nemlendiricinin üst kısmındaki hava çıkışlarından doldurmayın.

Su doldurmak için iki yöntem vardır: doğrudan su doldurma veya yan su doldurma girişinden su doldurma.

- Musluk kullanarak doğrudan su doldurma

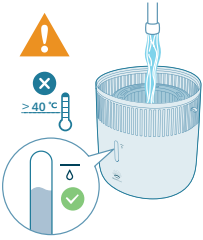



- Yan su doldurma girişinden su doldurma

Açıp kapatma

Not:

Optimum nemlendirme performansı için kapıları ve pencereleri kapatın.

Perdeleri hava girişinden ve hava çıkışından uzak tutun.

- 1 Nemlendiricinin adaptörünü prize takın.

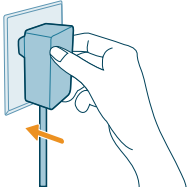

- 2 Nemlendiriciyi açmak için güç düğmesine basın.

- Nemlendirici bip sesi çıkarır.
- Nem ışığı, çevredeki nem seviyesine uyacak uygun rengi seçer.
- Nemlendirici Otomatik moda çalışır ve ekranında mevcut nem seviyesi görüntülenir.



- 3 Nemlendiriciyi kapatmak için güç düğmesine tekrar basın.

Not: Not: Nemlendirici KAPATILDIKTAN sonra prize bağlı kalırsa tekrar AÇILDIĞINDA önceki ayarlarda çalışır.



Mod ayarını deęiřtirme

Mod deęiřtirme düęmesine basarak **Otomatik mod**, **Uyku modu**, **Orta mod** veya **Yüksek mod** arasından seçim yapabilirsiniz.

Otomatik mod (A): Nemlendirici, fan devrini ortam havası nemine göre otomatik olarak ayarlar.

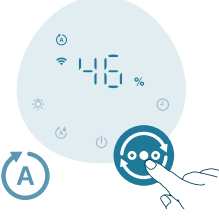

Uyku modu (C): Nemlendirici düşük hızda sessizce çalışır. 3 saniye sonra ekran ışığı söner.



Orta mod (D): Nemlendirici orta hızda çalışır.



Yüksek mod (D+): Nemlendirici en yüksek hızda çalışır.



Nem seviyesini ayarlama

Not:

Varsayılan nem seviyesi %50 baęıl nemdir.

Diğer modlarda hedef nem seviyesini ayarladığınızda nemlendirici otomatik olarak Otomatik moda geçer.

Nem seviyesi için nem ayarı düğmesine basarak %30, %40, %50, %60 veya %70 arasından seçim yapabilirsiniz. Air+ uygulamasında daha fazla seçenek mevcuttur.



Işık işlevini kullanma

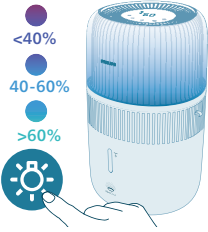

Nem ışığını, ortam ışığını açmak veya tüm ışıkları ve kontrol panelini kapatmak için düğmeye basabilirsiniz.

- Nemlendirici varsayılan olarak nem ışığını açar.



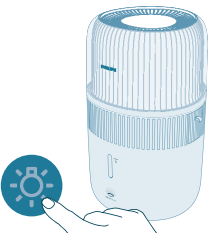

- Ortam ışığı moduna geçmek için ışık işlevi düğmesine basabilirsiniz. Parlaklığı ve rengi Air+ uygulamasından kişiselleştirebilirsiniz.





Tüm ışıkları ve kontrol panelini kapatmak için ışık düğmesine basabilirsiniz. Önce paneli uyandırmak için herhangi bir düğmeye bastıktan sonra 3 saniye içinde istediğiniz ışık modunu ayarlamak için ışık düğmesine tekrar basın.

Çocuk kilidini ayarlama



- 1 Çocuk kilidini etkinleştirmek için  düğmesine 3 saniye basın.
 - Ekran  görüntülenir.



- 2 Çocuk kilidini devre dışı bırakmak için  düğmesine 3 saniye basın.
 -  ekrandan kaybolur.

Zamanlayıcıyı ayarlama

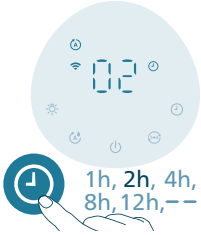

- 1, 2, 4, 8 veya 12 saat arasında seçim yapmak için zamanlayıcı düğmesine arka arkaya basın. Zamanlayıcı sona erdiğinde nemlendirici otomatik olarak çalışmayı durdurur.

Temizlik ve bakım

Not:

Temizlemeye başlamadan önce, cihazın fişini mutlaka prizden çekin.

Cihazı kesinlikle suya veya başka bir sıvıya batırmayın.

Hava girişlerinden ve çıkışlarından su doldurmayın.

Cihazın herhangi bir parçasını temizlemek için asla ağartıcı veya alkol gibi aşındırıcı, agresif veya yanıcı temizlik maddeleri kullanmayın.

Nemlendirici gövdesini temizleme

Toz birikmesini önlemek için nemlendiricinin içini ve dışını düzenli olarak temizleyin.

- 1 Nemlendiricinin gövdesindeki tozları kuru ve yumuşak bir bez ile silin.
- 2 Hava giriş ve çıkışlarını yumuşak ve kuru bir bezle temizleyin.

Su haznesini temizleme

- 1 Hijyenik kalması için su haznesini haftada bir temizleyin.
- 2 Nemlendirme filtresini çıkarın.
- 3 Su haznesine suyla karıştırılmış hafif bir deterjan ekleyin.
- 4 Su haznesinin içini yumuşak ve temiz bir bezle temizleyin.
- 5 Su haznesini lavaboya boşaltın.
- 6 Nemlendirme filtresini su haznesine geri takın.

Nemlendirme filtresini temizleme

Nemlendirme filtresini hijyenik tutmak için her hafta temizleyin.

- 1 Cihazı kapatın ve cihazın fişini prizden çekin.

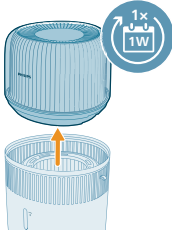
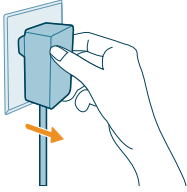

- 2 Üst üniteyi su haznesinden çıkarın.

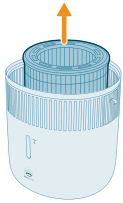

- 3 Nemlendirme filtresini su haznesinden çıkarın.

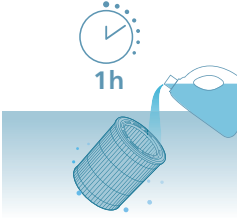

4 Nemlendirme filtresini bir saat boyunca bir temizlik maddesi (ör. seyreltilmiş sitrik asit çözeltisi) içinde bekletin.

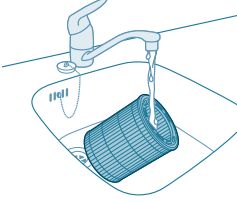

5 Nemlendirme filtresini yavaşça akan bir musluk altında durulayın. Temizlerken filtreyi sıkmayın veya bükmeyin.

6 Nemlendirme filtresindeki fazla suyun damlamasını bekleyin.

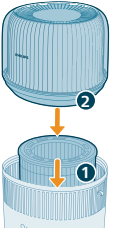

7 Nemlendirme filtresini su haznesine geri takın. Üst üniteyi su haznesine geri takın.

Aroma pedini ve kutusunu temizleme

Etkili aromaterapi için yeni bir esansiyel yağ karışımı kullanılmadan önce aroma pedi her zaman temizlenmelidir. Esansiyel yağ karışımlarını birbirleriyle karıştırmayın.

1 Aroma kutusunu bastırıp dışarı çekerek çıkarın.

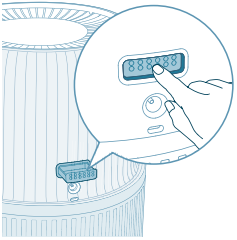

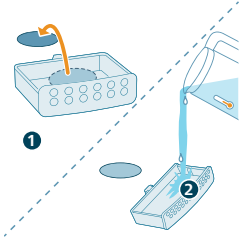

2 Aroma pedini çıkarın ve ped ile kutuyu akan ılık su altında yıkayın.

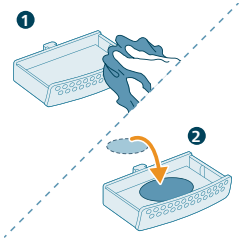

3 Temiz bir bezle kurulayın ve pedi aroma kutusuna geri yerleştirin.

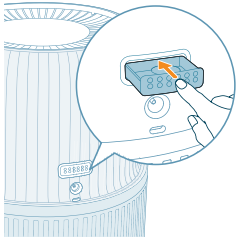

4 Aroma kutusunu hava nemlendiricinin içine yerleştirin

Not: Aroma pedine veya kutusuna sıvı temizleyici veya deterjan dökmeyin.

Filtreyi değiştirme

Not:

Sadece orijinal Philips nemlendirme filtresi FY5030 kullanın.

Nemlendirme filtresini değiştirmeden önce mutlaka nemlendiricinin fişini prizden çekin.

 göstergesi yandığında nemlendirme filtresini değiştirin.



- 1 Cihazı kapatın ve cihazın fişini prizden çekin.

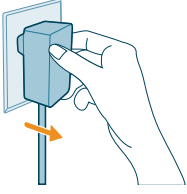

- 2 Üst üniteyi su haznesinden çıkarın. Nemlendirme filtresini su haznesinden çıkarın.

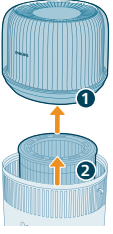



- 3 Yeni filtredeki ambalaj malzemelerini çıkarın. Kullanılmış filtreyi atın.

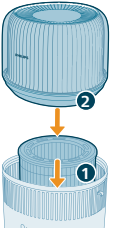

- 4 Nemlendirme filtresini su haznesine geri takın. Üst üniteyi su haznesine geri takın.



- 5  ve  düğmesini 3 saniye basılı tutarak filtre kullanım ömrü sayacını sıfırlayın.
 - Sıfırlama işlemi başarıyla gerçekleştirildikten sonra filtre değiştirme uyarısı ekrandan kaybolur.

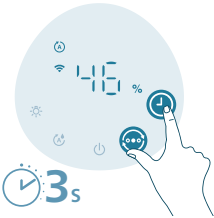

Aroma Pedini Değiştirme

Aroma pedi tekrar tekrar yıkandıktan sonra deforme olur veya hasar görürse pedin değiştirilmesi gerekebilir. Hava nemlendiricinizin performansını korumak için yalnızca resmi Philips aroma pedlerini kullanın.

Saklama

- 1 Nemlendiriciyi kapatın ve fişini prizden çekin.
- 2 Nemlendiriciyi temizleyin ("Temizlik ve Bakım" bölümüne bakın).
- 3 Cihazı saklamadan önce tüm parçaların hava yoluyla tamamen kurumasını bekleyin.
- 4 Nemlendiriciyi serin ve kuru bir yerde saklayın.

Sorun giderme

Bu bölümde cihaz ile ilgili en sık karşılaşılan sorunlar özetlenmiştir. Aşağıdaki bilgiler sorunu çözmekte yeterli olmadığı takdirde, ülkenizdeki Tüketici Destek Merkezi ile iletişim kurun.

Sorun	Olası çözüm
Nemlendirici çalışmıyor.	Nemlendiricinin güç kaynağına bağlı olduğundan emin olun. Su haznesinin suyla dolu olduğundan ve üst ünitenin su haznesine düzgün şekilde yerleştirildiğinden emin olun.
Hava nemlendirilmiyor.	Su haznesinin suyla dolu olduğundan ve üst ünitenin su haznesine düzgün şekilde yerleştirildiğinden emin olun. Hedef nem oranınıza ulaşmış olabilir.
Nem seviyesinin değiştiğini görmüyorum.	Odanız çok fazla havalandırılıyor olabilir. Lütfen kapı ve pencereleri kapatın. Nemlendirme filtresini taktığınızdan emin olun. Odanız çok büyüktür. Bu nemlendirici 56 m ² altındaki oda boyutları için uygundur. Buhar seviyesini daha yüksek bir ayara getirin.
Nemlendirici ortam çok kuruyken bile çalışmayı durduruyor.	Kuru bir ortamda kullanıldığında, nem, çevredeki duvar ve mobilya gibi nesnelere tarafından emilir ve bu da nemlendirme süresini uzatabilir. Nemlendirme filtresi kirlidir. Nemlendirme filtresini sudan geçirin ve/veya kirecini temizleyin (bkz. "Nemlendirme filtresini temizleme" bölümü).
	Su haznesi boştur, lütfen suyla doldurun. Ürünün etrafındaki nem seviyesi, otomatik modda hedef ayara ulaşmıştır. Nem seviyesi hedef ayarın altına düştüğünde ürün otomatik olarak yeniden başlatılacaktır.

Ürünün etrafındaki nem seviyesi %70 üzerinde olduğunda cihazımız çalışmayı durduracaktır, aksi takdirde çeşitli mantar küfleri üreyebilir.

Nemlendirme filtresinde bazı beyaz birikintiler var.

Beyaz kalıntılar kireçtir ve sudaki minerallerden oluşur. Nemlendirme filtresi üzerindeki kireç, nemlendirme performansını etkiler ancak sağlığınıza zarar vermez. Lütfen kullanım kılavuzundaki temizlik talimatlarını izleyin.

Su haznesi sızıntı yapıyor.

Nemlendiricinin aşırı suyla doldurulmadığından emin olun.

Nemlendiriciyi her temizledikten sonra veya doldurma işlemi için üst üniteyi ve/veya su haznesini çıkardıktan sonra nemlendiricinin düzgün bir şekilde monte edildiğinden/bağlandığından emin olun.

Su haznesinin düzgün şekilde yerleştirildiğinden emin olun. Sorun devam ederse ülkenizdeki Müşteri Destek Merkezi ile iletişime geçin.

Filtre bir süre sonra renk değiştiriyor.

Birikinti, filtre malzemesinin doğal bir etkisidir ve nemlendirme performansı üzerinde etkisi yoktur. Kireci gidermek için nemlendirme filtresini sık sık temizleyin ve 6 ayda bir değiştirin.

Su doldurma göstergesi bazen içeride su olsa bile yanıyor.

Filtrenin logo bulunan kısmının yukarı baktığından emin olun.

Gösterge yandığında hala içeride çok az su kalmış olabilir, böylece suyu zamanında doldurabilirsiniz.

Nemlendiriciden kötü koku geliyor.

İlk birkaç kullanımda hava nemlendiricinizden plastik kokusu gelebilir. Bu normaldir ve birkaç gün içinde tamamen kaybolur.

Filtreyi ve su haznesini temizleyin ("Temizlik ve bakım" bölümüne bakın)

Aroma işlevim düzgün çalışmıyor (çok zayıf veya güçlü).

2-3 damla uygun esansiyel yağ kullanın.

Farklı esansiyel yağlar, algılanan farklı yoğunluklara sahip olabilir.

Kokunun tüm odaya yayılması için bir süre geçmesi gerekir.

Hava çıkışından hava gelmiyor.

Nemlendiricinin fişini elektrik prizine takın ve nemlendiriciyi açın.

Nemlendiriciden görünür buğu çıkmıyor. Çalışıyor mu?

Buğu çok ince olduğunda görünmez. Bu nemlendiricide NanoCloud nemlendirme teknolojisi bulunmaktadır. Bu teknoloji, su buğusu oluşturmadan çıkış bölgesinden sağlıklı nemli hava üretir. Bu yüzden buğuyu göremezsiniz.

Nemlendirici, içinde su olmasa bile çalışmaya devam ediyor.

Nemlendirici, kullanımdan sonra filtre kurutmayı hızlandırmak için varsayılan olarak otomatik hızlı kurutma işlevini açar. Bu işlev sayesinde hijyenik bakım desteklenir ve filtrenin ömrü uzatılır. Bu işlevi Air+ uygulamasından kapatabilirsiniz.



Nemlendirici uzun bir süre kullanılmayacaksa nasıl depolanmalı ve yeniden kullanılmalıdır?

Nemlendirici uzun süre kullanılmadığında filtrelerde bakteri ve küf oluşabilir. Lütfen depolama ve yeniden kullanım için aşağıdaki adımları izleyin.

Depolamadan önce su haznesini iyice temizleyin ve nemlendirme filtresini kurulayın.

Nemlendiriciyi tekrar kullanmaya başlamadan önce filtreyi kontrol edin. Filtrede koyu renkli lekeler varsa ve filtre çok kirliyse filtreyi değiştirin (Lütfen Kullanım kılavuzundaki "Filtreyi değiştirme" bölümüne bakın).

Cihaz hâlâ filtreyi değiştirmem gerektiğini belirtiyor ama filtreyi zaten değiştirmiştiniz.

Filtre kullanım ömrü sayacını sıfırlamamış olabilirsiniz. Cihazı açın. Ardından  ve  düğmelerini aynı anda 3 saniye süreyle basılı tutun.

Wi-Fi kurulumu başarısız.

Lütfen akıllı telefonunuzun 5 GHz Wi-Fi ağı veya halka açık Wi-Fi yerine 2,4 GHz (ev) Wi-Fi ağına bağlı olduğundan emin olun. Başarılı bir eşleştirme için eşleştirme işlemi başlatmadan önce mobil verilerinizi kapatmanız önerilir.

Aşağıdaki izinleri etkinleştirdiğinizden emin olun: Akıllı telefonunuzda "Konum", "Depolama", "Bluetooth" ve "Yerel Ağ". Wi-Fi kurulumu başarıyla gerçekleştirildikten sonra izin ayarlarını istediğiniz gibi değiştirebilirsiniz.

Lütfen doğru Wi-Fi şifresini girdiğinizden emin olun. Parola büyük/küçük harfe duyarlıdır, 63 karakter sınırına sahiptir. Özel semboller kabul edilmez.

Evinizdeki Wi-Fi ağınızın adının doğru olduğundan emin olun. Ağ adı büyük/küçük harfe duyarlıdır.

Akıllı telefonunuzda bir VPN kullanıyorsanız lütfen eşleştirme işlemine başlamadan önce VPN'yi kapatın.

Yönlendiricinizde eşleştirmeyi engellemek için ayarlanmış bir beyaz liste varsa bağlantının başarılı olmasını sağlamak için lütfen beyaz listeyi devre dışı bırakın.

Lütfen hem cihazınızın hem de akıllı telefonunuzun yönlendiriciye 10 metre mesafede olduğundan emin olun.

Uygulamanın en son sürümüne güncellendiğinden emin olun.

Güçlü bir Wi-Fi bağlantısı sağlamak için cihazınızı parazite neden olabilecek diğer elektronik cihazların, parlak ışık kaynaklarının veya sinyal istasyonlarının yakınına yerleştirmekten kaçının. Bağlantı sorunlarıyla karşılaşırsanız cihazı bu kaynaklardan uzaklaştırın ve Wi-Fi ağına yeniden bağlamayı deneyin.

Kapsamlı ve güncel sorun giderme ipuçları için Uygulamadaki yardım bölümüne bakın.

Garanti ve destek

Versuni, satın alındıktan sonra bu ürün için iki yıl garanti vermektedir. Bu garanti, yanlış kullanım veya yetersiz bakımdan kaynaklanan bir kusur olması durumunda geçerli değildir. Bu garanti, bir tüketici olarak yasalar kapsamında sunulan haklarınızı etkilemez. Daha fazla bilgi edinmek veya garantiyi kullanmak için lütfen www.philips.com/support adresindeki web sitemizi ziyaret edin.

Parça veya aksesuar siparişi verme

Bir parçayı değiştirmeniz gerekiyorsa veya ek parça satın almak istiyorsanız Philips bayinize gidin veya www.philips.com/support adresini ziyaret edin.

Parçaları edinme konusunda sorun yaşıyorsanız lütfen ülkenizdeki Philips Müşteri Destek Merkezi ile irtibat kurun.

Möhüm

Enjamy ulanmazdan ozal şu möhüm maglumat kitapçasyny okaň we ony geljekde gollanmak üçin saklaň.

Iň oňat öndürijiligi üpjün etmek üçin enjamyňzyň proşiwkasyny iň täze wersiýa beýgeltmegi maslahat berýäris. Air+ programmasynyň üsti bilen beýgeldip bilersiňiz.

Howp

- Mör-möjekleri öldürýän dermanlar ýa-da ys berijiler ýaly ýanyjy maddalary enjamyň golaýynda pürkmäň.
- Tok urmagynyň we/ýa-da ýangynyň döremeginiň öňüni almak üçin enjamy suw we islendik başga suwuklyk bilen ýa-da (ýanyjy) arassaçylyk serişdesi bilen arassalamaň.
- Suw gabynyň içindäki suwy içmek bolmaýar. Bu suwy içmäň we ony haýwanlary ýa-da ösümlükleri suwarmak üçin ulanmaň. Suw gabyny boşadanyňyzda suwy lagym ulgamyna dökün.

Duýduryş

- Daşky gurşawdaky ýokary çyglylyk derejeleriniň biologiki organizmleriň ösmegine getirip biljekdigi barada habarly boluň.
- Çyglandyryja golaý ýerleriň öl ýa-da çyg bolmagynyň öňüni alyň. Eger çyglyk emele gelse, çyglandyryjynyň çykyşyny aşak tarapa bakdyryň. Eger çyglandyryjynyň çykyşyny aşak öwürüp bolmaýan bolsa, çyglandyryjyny arakesme berip ulanyň. Haly, perde, mata ýa-da esgi ýaly sorujy materiallaryň çyglanmagyna rugsat bermäň.
- Ulanylmaýan wagty hiç haçan enjamyň bakynda suw galdyрмаň.
- Ýygnamazdan ozal çyglandyryjyny boşadyň we arassalaň. Indiki ulanylyşa çenli çyglandyryjyny arassalaň.
- Enjamy toga dakmazdan ozal enjamyň üstünde görkezilen güýjenmäniň ýerli elektrik ulgamyndaky güýjenme bilen gabat gelyändigini barlaň.
- Elektrik kabeline zeper ýeten bolsa, howpuň öňüni almak üçin onuň Philips tarapyndan, Philips ygtyýarly tehniki hyzmat merkezi ýa-da şoňa meňzeş ygtyýarly şahslar tarapyndan çalşyrylmagyny üpjün etmeli.
- Elektrik dürtgüjine, elektrik kabeline ýa-da enjamyň özüne zeper ýeten bolsa, enjamy ulanmaň.
- Enjamy 8 ýaşyny dolduran we has uly ýaşly çagalar, şeýle hem enjamy howpsuz görnüşde ulanmak boýunça gözükdirijiler berlen ýa-da howpsuz ulanmak boýunça gözegçilik astyndaky we degişli howplar özlerine mälim edilen ýagdaýynda fiziki, duýgurlyk ýa-da zehin ukyplyry pes ýa-da tejribesi we bilimi bolmadyk şahslar hem ulanyp biler. Çagalar enjam bilen oýnamaly däl. Çagalar gözegçilik astynda däl wagty enjamda arassaçylyk we ulanyjy tarapyndan geçirilmäge degişli abatlaýyş işlerini geçirmeli däl.
- Bedene şikes ýetmeginiň ýa-da enjama zeper ýetmeginiň öňüni almak üçin howa çykalgasyna ýa-da howa girelgesine barmaklaryňyzy ýa-da başga närseleri girizmäň.
- Howa çykalgasyndan nätanys jisimleriň enjamyň içine gaçmaýandygyna göz yetiriň.

- Standart WiFi interfeýsi 802.11b/g/n, 2.4 GHz tizlige esaslanyp, aňryçäk çykyş güýji 64 mW EIRP bolup durýar.
- Bluetooth wersiýasy 5.2 (LE) 10 mWt-dan az EIRP çykyş güýji bilen 2.4 GHz ýygylkda.

Seresap boluň

- Enjamy diňe enjam bilen üpjün edilen tok üpjünçilik blogy bilen ulanmaly.
- Enjam diňe adaty iş şertlerinde öý hojalygynda ulanmak üçin niýetlenilýär.
- Enjamy elmydama gury, tekiz we kese üstde ýerleşdiriň we ulanyň.
- Howa girelgesini we çykalgasyny beklemaň.
- Enjamyň üstünde oturmaň ýa-da dik durmaň we enjamyň üstüne hiç zat goýmaň.
- Diňe şu enjam üçin ýörite niýetlenilen hakyky Philips süzgüçlerini ulanyň. Islendik başga süzgüçleri ulanmak bolmaýar.
- Enjamyň depesindäki howa çykalgalaryndan suw guýmaň.
- Suw gabyny diňe şäheriň suw ulgamyndan alnan sowuk suw bilen dolduryň. Ýerasty suwy ýa-da gyzgyn suwy ulanmaň.
- Suw gabyna suwdan başga hiç zat goýmaň. Suwa esasy ýaglary ýa-da himiki serişdeleri goşmaň. Diňe suw ulanyň (şäheriň suw ulgamyndan alnan suw, arassalanan, mineral suw, islendik agyz suwy).
- Enjamyň gaty närseler bilen (esasanam, howa girelgesine we çykalgasyna) urulmagynyň önümi alyň.
- Enjamy gazly enjamlaryň, ýyladyjy enjamlaryň ýa-da ojaklaryň golaýynda ulanmaň.
- Howadan suwa öwürülýän damjalaryň enjamyň üstüne dammagynyň önümi almak üçin enjamy gönüden-göni howany sowadyjynyň aşagynda goýmaň.
- Binanyň içinde mör-möjekleri kowmaga niýetlenilen tüsseli enjamlary ulanyň wagtyňyz ýa-da ýagly galyndylaryň, ýanyýan ysly serişdeleriň ýa-da himiki tüsseleriň bar ýerinde şu enjamy ulanmaň.
- Enjamy çygly gurşawlarda ýa-da hammam, hajathana ýa-da aşhana ýaly çygly gurşawlarda ýa-da daşky gurşawyň temperaturasy ýokary bolan ýerlerde ulanmaň.
- Enjamy başga ýere geçireniňizde, arassalanyňyzda, oňa suw guýanyňyzda, süzgüji çalşyranýňyzda ýa-da onda başga abatlaýyş işlerini geçireniňizde elmydama enjamy elektrik rozetkasyndan aýryň.
- Süzgüji kir ýuwujy maşynda ýa-da gap-gaç ýuwulýan maşynda ýuwmaň, ýogsam süzgüje zeper ýeter.
- Enjam uzak wagtlap ulanylmandyk ýagdaýynda süzgüçlerinde bakteriyalar ösüp biler. Suw gabyny arassalaň we çyglandyryş peltesini guradyň. Enjamy gaýtadan ulanyp başlamazdan ozal süzgüjini barlaň. Eger süzgüç gaty hapa we onda goýy tegmiller bar bolsa, ony çalşyryň.
- Efir ýaglary önümiň içinde berilméýär. Zerur bolsa, efir ýaglaryny satyn alyň we ulanyň.
- Ýakymly ys gutusyna efir ýaglaryny guýmazdan ozal önümiň tokdan aýrylandygyna göz ýetiriň.
- Ys beriji gutusyna esasy ýaglardan başga maddalary goşmaň.
- Efir ýagyny ulanmazdan ozal onuň howpsuzlyk we ulanyş gözükdirijisini üns berip okaň hem-de ony berjaý ediň.

- Efir ýagynyň düzümindäki özüňiziň mälim allergiýa görnüşleriňize dahylyly maddalar barada maglumatlary barlaň we zerur halatda ony ulanyşdan aýryň.
- Efir ýagyny bäbeklerde, göwreli aýallarda ýa-da emdirýän aýallarda ulanmazdan öň ýa-da dem alyş ýollary bilen baglanyşykly meseleleriňiz bar bolsa, lukman bilen maslahatlaşyň we onuň maslahatyny berjaý ediň.
- Efir ýagyny ulanýan wagtyňyz özüňizi ýarawsyz duýsaňyz, awunsaňyz ýa-da bimaza bolsaňyz, ony ulanmagy bes ediň.

Elektromagnit meýdançalar (EMF)

Şu enjam elektromagnit meýdanlara sezewar bolmak boýunça degişli standartlara we düzgünnamalara gabat gelýär.

Zibile zyňmak



Bu nyşan enjamy adaty öý hojalygy zibilleri bilen bilelikde zibile zyňmak bolmaýandygyny aňladýar (2012/19/EU)

Elektrikli we elektron önümleri aýratyn ýygnamak boýunça öz ýurduňyzyň düzgünlerini berjaý ediň. Dogry görnüşde zibile zyňmaklyk daşky gurşawa we adamyň saglygyna ýaramaz täsir ýetirýän netijeleriň öňüni almaga ýardam berýär.

Ýönekeýleşdirilen ÝB Laýyklyk beýannamasy

Ýagny, DAP B.V. HU5710 görnüşli radio enjamynyň 2014/53/EU

Düzgünnamasyna gabat gelýändigini beýan edýär. ÝB Laýyklyk beýannamasyň doly teksti şu Internet salgysynda bar: www.philips.com.

Siziň çyglandyryjyňyz

Önüme umumy syn

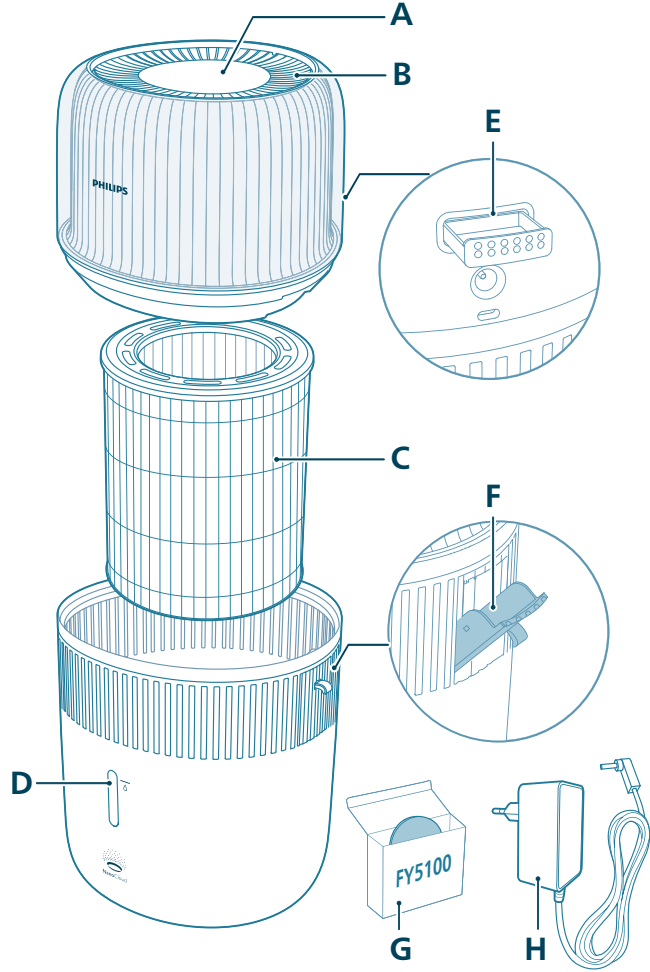

A Dolandyryş paneli

B Howa çykalgasy

C Çyglandyryş süzgüji (FY5030)

D Suwuň derejesine gözegçilik penjiresi

E Ysly guty

F Gapdal suw doldurylýan girelge

G Ysly ýassyjaklar (FY5100)

H Adapter (KA12H-1201000EU)

1 Çyglandyryjynyň ýokarky bölümini aýryň.

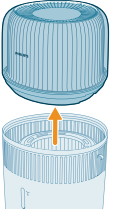

2 Süzgüji enjamdan çekip çykaryň.

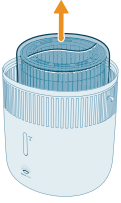

3 Süzgüjiň ähli gaplaýyş materiallaryny aýyryň.

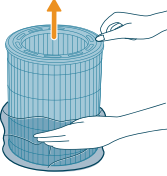

4 Süzgüji enjamyň içine salyň, logotipli tarapyň ýokary tarapa seredilmegini üpjün ediň.

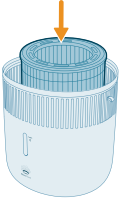

5 Ýokarky blogy täzededen suw bakyna oturdyň.

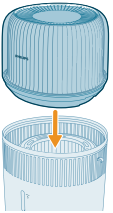

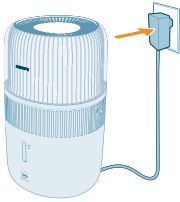

6 Elektrik dürtgüjini ok rozetkasyna dakyň.

Ys funksiýasyny ulanmak

Bellik:

Efir ýaglary önümiň içinde berilmeýär. Zerur bolsa, bellenen efir ýaglaryny satyn alyň we ulanyň.

Ys funksiýasyny ulanmazdan ozal efir ýaglarynyň ulanyjy gollanmasyny üns bilen okaň.

Ýakymly ys gutusyna efir ýaglaryny guýmazdan ozal önümiň tokdan aýrylandygyna göz ýetiriň.

Efir ýaglaryndan başga maddalary ulanmaň.

Efir ýagyny ulanmazdan ozal onuň howpsuzlyk we ulanyş gözükdirijisini üns berip okaň hem-de ony berjaý ediň.

Efir ýagynyň düzümindäki özüňiziň mälim allergiýa görnüşleriňize dahylly maddalar barada maglumatlary barlaň we zerur halatda ony ulanyşdan aýryň.

Efir ýagyny bäbeklerde, göwreli aýallarda ýa-da emdirýän aýallarda ulanmazdan öň ýa-da dem alyş ýollary bilen baglanyşykly meseleleriňiz bar bolsa, lukman bilen maslahatlaşyň we onuň maslahatyny berjaý ediň.

Efir ýaglaryny ulanan wagtyňyz özüňizi ýarawsyz duýsaňyz, awunsaňyz ýa-da bimaza bolsaňyz, ony ulanmagy bes ediň.

Çagalar, göwreli aýallar ýa-da emdirýän aýallar üçin efir ýaglarynyň ys funksiýasyny ulanmaň.

Efir ýaglaryny diňe ysly ýassyjklara goşuň. Beýleki bölekler efir ýaglaryny goşmaň, ýogsam bölekler ýag bilen zaýalanar.

608 Türkmençe

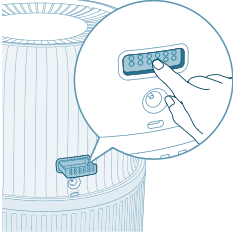

1 Awtomatiki usulda çykarmak üçin ys gutusyny basyň.

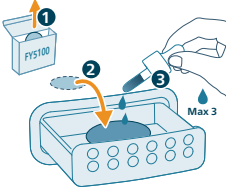

2 Berilýän ys ýassyjaklaryna 2-3 damja efir ýagyny damdyryň.

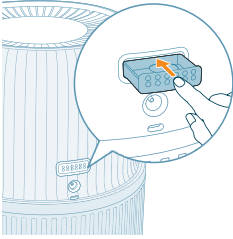

3 Ys gutusyny yzyna enjama salyň.

Wi-Fi görkezijisine düşünmek

Wi-Fi şekiljiginiň ýagdaýy

Mämişi ýanyp-öçýär

Birsyhly mämişi ýanýar

Ak ýanyp-öçýär

Birsyhly ak ýanýar

Öçük

Wi-Fi birikmesiniň ýagdaýy

Smartfona birikdirmek

Smartfona birikdirilen

Serwere birigýär

Serwere birigen

Wi-Fi funksiýasy öçürilen ýa-da enjamyň çyralary öçen

Wi-Fi birikmesi



Wi-Fi birikmesini birinji gezek sazlamak

1 Philips "Air+" programmasyny App Store ýa-da Google Play dükanyndan göçürüp alyň we gurnaň.

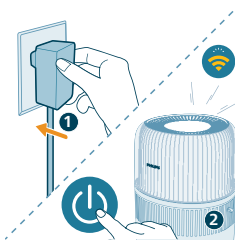

2 Çyglandyryjynyň wilkasyny tok rozetkasyna dakyň we çyglandyryjyny açmak üçin güýç düwmesine basyň.

- Wi-Fi görkezijisi  birinji gezek mämişi reňkde ýanyp-öçýär.

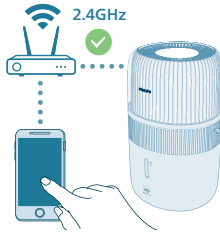

3 Akylylly telefonyňyzyň ýa-da planşetiňiziň Wi-Fi ulgamyňyza üstünlikli birigendigine göz ýetiriň.

Bellik:

Meselesiz görnüşde çatylmagy üçin smartfonyňyzda Bluetooth funksiýasyny işlediň.

Smartfonyňyzyň 5GHz Wi-Fi toruna ýa-da köpçüligi açyk Wi-Fi toruna däl-de, eýsem 2.4GHz (öý) Wi-Fi toruna birigendigine göz ýetiriň. Meselesiz görnüşde çatylmagy üçin jübütlemegi başlatmazdan oň mobil maglumaty öçürmegi teklipe edýäris.



4 Philips "Air+" programmasyny işe goýberiş we "Add a device" (Täze enjamy goşmak) ýa-da ekranyň ýokarsyndaky "+" düwmesini tykgyldadyň. Howa arassalaýjysyňy toruňyza birikdirmek üçin ekrandaky görkezmelere eýeriň.

- Üstünlikli birikdirileninden soň Wi-Fi görkezijisi birsyhly ak reňkde ýanyp durýar.

Bellik:

Bu görkezme diňe çyglandyryjy ilkinji gezek gurnalanda ulanylýar. Eger ulgam üýtgän bolsa ýa-da gurnamany gaýtadan ýerine ýetirmeli bolsa.

Smartfonyňyza ýa-da planşetiňize bir çyglandyryjydan köp birikdirmek isleseňiz, enjamda Wi-Fi birikmesini täzedan sazlamazdan goşmaça smartfonlarda programmada çyglandyryjyny goşup bilersiňiz.

Smartfonyňyz ýa-da planşetiňiz bilen çyglandyryjynyň arasyndaky aralyk hiç hili päsgelçiliksiz 10 m-den azdygyna göz ýetiriň.

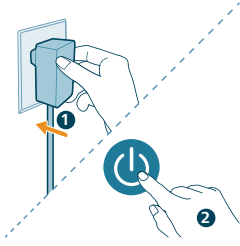

Wi-Fi birikmesini nol etmek

1 Nemlendirijiniň wilkasyny tok rozetkasyna salyň we howa çyglandyryjysyny açmak üçin basyň.

2 Bip sesini eşidýänçäňizm bir wagtyň özünde 3 sekuntlap basyp duruň.

- Çyglandyryjy jübütlemek tertibine geçýär.

- Wi-Fi görkezijisi mämişi reňkde ýanyp-öçýär.

3 "Wi-Fi birikmesini birinji gezek sazlamak" bölümündäki 3-4 ädimleri ýerine ýetiriň.



Çyglandyryjyny ulanmak

Çyglandyryjy çyrasyna düşünmek

Otnositel çyglylyk atmosferadaky suw bugunyň mukdaryny aňladýar.

Çyglandyryş görkezijisiniň dört ýagdaý derejesi bar:

Çyglylyk çyrasynyň üç reňki bar:

- <40%
- 40-60%
- >60%



Çyglylyk açyk reňk

Häzirki çyglylyk

Nämäni aňladýar?

Mawy

<40%

Gury

Gök

40-60%

Rahat çyglylyk

Ýaşyl

>60%

Aşa çyglylyk

Bellik: Bellenen maksat çyglylygy 50% RH, çyglylygy sazlamak düwmesine basyp, islenýän maksatly çyglylygy kesgitläp bilersiňiz.

Suwuň derejesi

Suw gabynda suw ýeterlikli bolmasa,  görkeziji açyk, cyglandyryjy adaty ýagdaýda Auto QuickDry tertipde işläp başlaýar. Bu döwürde, suw gabynda suw doldurýançaňyz, cyglylyk mukdary azalmagy mümkin.

Auto QuickDry tertibi

Düzgüne görä, cyglandyryjy awtomatiki tok guratmak funksiýasyny açar, haçanda  görkeziji, ulanylandan soň süzgüçiň guramagyny çaltlaşdyrmak, arassaçylyk hyzmatyny üpjün etmek we süzgüçiň ömrüni uzaltmak üçin açylan. Guratmak prosesi, otagyň şertlerine baglylykda 4 sagat töweregi wagt alyp biler. Bu funksiýany "Air +" programmasynda öçürip bilersiňiz.

El bilen QuickDry tertibi

Süzgüçi saklamazdan ozal guratmagy çaltlaşdyrmak üçin bu sazlamany ulanyp bilersiňiz. Bu funksiýa başlamazdan ozal suw gabyňy boşatmaly. Bu funksiýany diňe "Air +" programmasynda ulanyp bilersiňiz.

Suw guýmak

Bellik:

Suw guýulanda suw görkezijisiniň maksimum derejesinden artyk suw guýmaň, ýogsam suwyň howa girelgelerinden daşary dökülmegi mümkin.

Suw bakyny hereket etdirenizde çaykamaň, ýogsam suwyň howa girelgelerinden daşary dökülmegi mümkin.

Howa cyglandyryjysynyň depesindeki howa çykalgalaryndan suw guýmaň.

Suwy doldurmagyň iki usuly bar: suwy göni doldurmak ýa-da gapdal suw doldurýan girelge arkaly suw doldurmak.

- Suw kranyny ulanyp suwy göni doldurmak

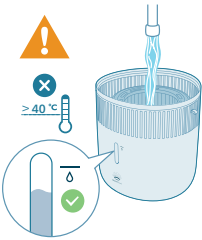

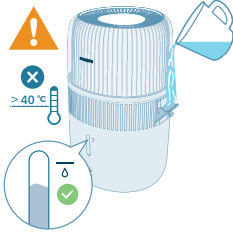

- Gapdal suw doldurýan girelgäniň üsti bilen suw doldurmak

Açmak we öçürmek

Bellik:

Iň amatly çyglylyk netijeliligi üçin gapylary we penjireleri ýapyň.

Perdeleri howa girelgesinden ýa-da howa çykalgasyndan uzakda tutuň.

- 1 Çyglandyryjynyň elektrik dürtgüjini elektrik rozetkasyna dakýň.

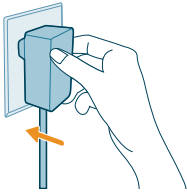

- 2 Çyglandyryjyny açmak üçin güýç düwmesini basyň.

- Çyglandyryjy ses berýär.
- Çyglylyk çyrasy, töwerekdäki çyglylyk derejesine laýyk reňk saýlaýar.
- Çyglandyryjy ekranda görkezilýän häzirkki çyglylyk derejesi bilen awtomatik tertipde işleýär.



- 3 Çyglandyryjyny öçürmek üçin güýç düwmesini ýene bir gezek basyň.

Bellik: Enjam ÖÇÜRILENINDEN soň elektrik rozetkasyna dakylgy galsa, enjam gaýtadan AÇYLANYNDA ozalky sazlamalar bilen işläp başlar.



Iş tertibini üýtgetmek

Iş tertibini geçiriş düwmesini basmak arkaly **Awto tertibi**, **Ortaça tertip**, **Turbo tertip** ýa-da **Uky tertibi** arasyndan birini saýlap bilersiňiz.

Awto tertibi (Ⓐ): Çyglandyryjy howanyň çyglylygyna görä ýelpewajyň tizligini awtomatik usulda sazlaýar.



Uky tertibi (☾): Çyglandyryjy pes tizlikde ýuwaşlyk bilen işleýär. 3 sekuntan soň ekranyň çyralary öçýär.

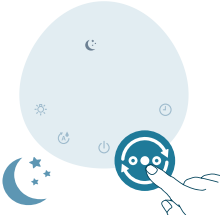

Aralyk tertibi (⊖): Çyglandyryjy orta tizlikde işleýär.



Ýokary tertip (⊕): Çyglandyryjy iň ýokary tizlikde işleýär.



Çyglylyk derejesini kesgitlemek

Bellik:

Adaty çyglylyk derejesi 50%RH.

Beýleki tertiplerde maksatly çyglylyk derejesini kesgitleniňizde, çyglandyryjy awtomatiki usulda üýtgär.



30%, 40%, 50%, 60% ýa-da 70% saýlamak üçin çyglylygy sazlamak düwmesine basyp çyglylyk derejesini sazlap bilersiňiz. "Air +" programmasynda has köp mümkinçilik bar.

Ýagtylyk funksiýasyny ulanmak

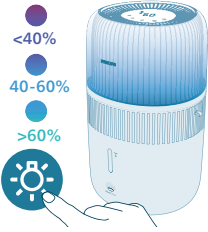

Çyglylyk çyrasyny, daşky gurşawy ýakmak ýa-da ähli ýşyklary we dolandyryş panelini öçürmek üçin düwmä basyp bilersiňiz.

- Çyglandyryjy adaty ýagdaýda çyglylyk çyrasyny ýakar.



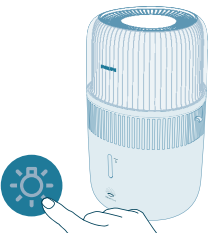

- Daşky gurşaw ýagtylyk re tertbine geçmek üçin ýagtylyk funksiýasynyň düwmesini basyp bilersiňiz. Air+programmasyndaky ýagtylygy we reňkini düzüň.





Ähli ýşyklary we dolandyryş panelini öçürmek üçin ýşyk düwmesini basyp bilersiňiz. Ilki paneli oýarmak üçin islendik düwmä basyň we isleýän ýagtylyk tertibiňizi 3 sekuntda bellemek üçin ýşyk düwmesine ýene basyň.

Çaga gupluny sazlamak



- 1 Çaga gupluny işjeňleşdirmek üçin  düwmesini 3 sekuntlap basyp saklaň.
- Ekranda  görkezilýär.



- 2 Çaga gupluny öçürmek üçin  düwmesini gaýtadan 3 sekuntlap basyp saklaň.
-  Ekrandan ýitirim bolýar.

Taýmeri gurnamak



- 1, 2, 4, 8 ýa-da 12 sagatdan saýlamak üçin taýmer düwmesini gaýtalap basyň.
Taýmer gutaranyndan soň, çyglandyryjy awtomatiki işlemegini bes eder.

Arassalamak we abatlamak

Bellik:

Arassalamazdan ozal enjamyň dürtgüjini elektrik rozetkasyndan aýryň.

Enjamy hiç haçan suwa ýa-da başga islendik bir suwuklyga çümdürmäň.

Howa girelgelerinden we çykalgalaryndan suw guýmakdan gaça duruň.

Enjamyň islendik bölegini ulanmak üçin agardyjy ýa-da spirt ýaly iýiji, güýçli ýa-da ýanyjy arassaçylyk serişdelerini ulanmaň.

Howa çyglyndyryjysynyň korpussy arassalamak

Howa çyglyndyryjysynda tozanyň birikmeginiň önüni almak üçin onuň içini we daşyny yzygiderli arassalaň.

- 1 Howa çyglyndyryjysynyň korpussyndaky tozany ýumşak gury mata bilen süpürüp aýryň.
- 2 Howa girelgelerini we çykalgalaryny ýumşak gury mata bilen süpüriň.

Suw gabyny arassalamak

- 1 Suw gabyny arassa saklamak üçin ony her hepde arassalaň.
- 2 Çyglyndyryş süzgüjini daşyna çykaryň.
- 3 Suw bilen garylan ýumşak ýuwujy serişde garyndysyny suw bakyna guýuň.
- 4 Suw bakynyň içini ýumşak arassa mata bilen arassalaň.
- 5 Suw bakyny rakawina döküň.
- 6 Çyglyndyryş süzgüjini täzeden suw gabyna oturdyň.

Howa çyglyndyryjysynyň filtrini arassalamak

Howa çyglyndyryjysynyň filtrini arassa saklamak üçin ony her hepde arassalaň.

- 1 Enjamy öçüriň we elektrik dürtgüjini elektrik rozetkasyndan aýryň.

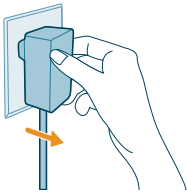

- 2 Ýokarky bölümi suw çüýşesinden çykaryň.

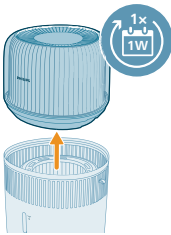

- 3 Suw gabýndan çyglyndyryjynyň süzgüjini çykaryň.

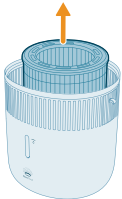

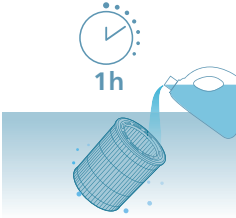

- 4 Çyglylyk süzgüçini arassalaýjy serişdä (meselem, suwuk limon kislotasynyň ergini) bir sagat çümdürüň.

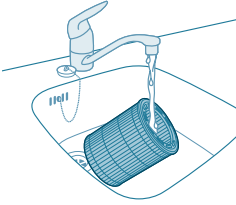

- 5 Howa çyglandyryjysynyň filtrinini haýal akýan kran suwunyň astynda durulaň. Arassalaýan wagtyňyz filtri gysmaň ýa-da towlamaň.
6 Artykmaç suwuň filtrden damyp çykmagyna maý beriş.

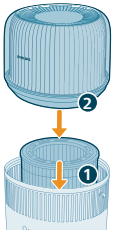

- 7 Çyglandyryş süzgüçini täzedan suw gabyna oturdyň. Ýokarky blogy täzedan suw bakyna oturdyň.

Ys beriji ýassyjaklary we gutyny arassalamak

Netijeli aromaterapiýa üçin, täze efir ýagyny ulanmazdan ozal, ysly ýassyjaklary arassalamaly. Efir ýagynyň garyndysyny garyşdyрмаň.

- 1 Ys gutusyny basyp soň çykaryp aýyryň.

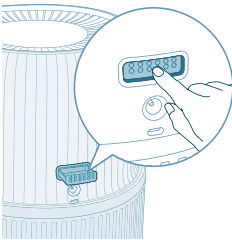

618 Türkmençe

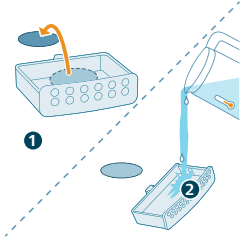

2 Ysly ýassyjaklary aýyryň we gutysyny ýyly suw bilen ýuwuň.

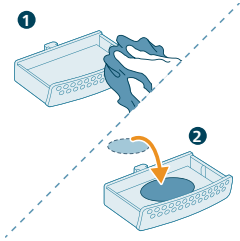

3 Arassa mata bilen guradyň we ýassyjaklary ys gutusyna goýuň.

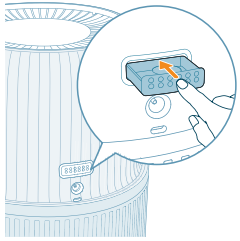

4 Ys gutusyny howanyň cyglandyryjysynyň içine goýuň.

Bellik: Suwuk arassalaýjylary ýa-da ýuwujy serişdeleri ysly ýassyjaklara ýa-da guta guýmaň.

Süzgüji çalyşmak

Bellik:

Diňe hakyky Philips FY5030 howa cyglandyryjysynyň filtrini ulanyň.

Howa cyglandyryjysynyň filtriniň çalyşmazdan ozal elmydama howa cyglandyryjysyny tokdan aýryň.

Çyglylyk süzgüçini çalyşyň  görkeziji açylanda.



- 1 Enjamy öçüriş we elektrik dürtgüjini elektrik rozetkasyndan aýryň.

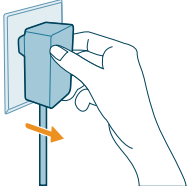

- 2 Ýokarky bölümi suw çüýşesinden çykaryň. Suw gabyndan çyglandyryjynyň süzgüjini çykaryň.

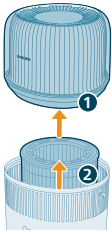

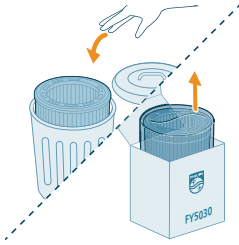

- 3 Täze howa çyglandyryjysynyň filtrininiň ähli gaplaýyş materiallaryny aýryň. Ulanylan filtri ýok ediň.

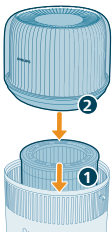

- 4 Çyglandyryş süzgüjini täzedan suw gabynda oturdyň. Ýokarky blogy täzedan suw bakyna oturdyň.



- 5 Süzgüjiň hyzmat ömrüni hasaplaýjyny nol etmek üçin  we  3 sekuntlap basyp saklaň.
- Täzedan sazlamak üstünlikli ýerine ýetirileninden soň süzgüji çalyşymalydygy barada duýduryş ekrandan ýitirim bolýar.



Ysly ýassyjaklary çalyşmak

Gaýtadan ýuwlandan soň yslyýassyjaklara deformasiýa ýa-da zeper ýetse, ony çalyşmak zerur bolup biler. Howa çyglylygynyň işleýşini dowam etdirmek üçin diňe resmi “Philips” ysly ýassyjaklaryny ulanyň.

Ammarda saklamak

- 1 Çyglylygynyň öçürni we elektrik dürtgüjini elektrik rozetkasyndan aýryň.
- 2 Çyglylygyny arassalaň (“**Arassalamak we abatlamak**” bölümüne serediň).
- 3 Ammarda saklamazdan öň hli şaýlary howada guradyň.
- 4 Çyglylygynyň salkyn we gury ýerde saklaň.

Näsazlyklary anyklamak we çözmek

Bu bölümde enjamda öňüňize çykyp biljek umumy meseleler barada gysgaça maglumat berilýär. Meseläni aşakda berlen maglumatlar bilen çözüp bilmeseňiz, ýurduňyzdaky Müşderiler bilen işleşmek boýunça merkeze ýüz tutuň.

Näsazlyk	Ähtimal çözüdi
Howa çyglylygynyň işlänok.	Howa çyglylygyna tok barýandygyna göz ýetiriň.
	Suw bakynda suwuň bardygyna we ýokarky blogyň ýerine ykjam oturdygyna göz ýetiriň.
Howa çyglylygynyň işlänok.	Suw bakynda suwuň bardygyna we ýokarky blogyň ýerine ykjam oturdygyna göz ýetiriň.
	Maksatly çyglylygynyň derejesine ýeten bolmagy mümkin.
Çyglylygynyň üýtgeýşini göreň.	Otagyňyzyň howasy aşa köp çalyşylan bolup biler. Gapylary we penjireleri ýapyň.
	Çyglylyk süzgüçini ýygandygyňyza göz ýetiriň.
	Otagyňyzyň ölçegi örän uly. Bu çyglylygyň otag ölçegi $\leq 56m$ üçin laýykdyr ² .
	Duman derejesini has ýokary derejä öwürüň.
	Gurak daşky gurşawda ulanylanynda çyglylygyň tarapyndan goýberilýän çyglylyk diwarlar we mebel ýaly daş-töwerekdäki näsazlyklardan özüne siňdirilýär, bu bolsa çyglylygyň üçin zerur wagty uzaldyp bilýär.
	Howa çyglylygynyň filtri hapa. Howa çyglylygynyň filtrin arassalaň ýa-da galyndylaryny aýyryň (“Howa çyglylygynyň filtrin arassalamak” bölümüne serediň).
Özümi gaty gurak duýan wagty, çyglylygyň işlemegi bes edýär.	Suw gaby boş, suw bilen dolduryň.
	Önümiň töweregindäki çyglylyk derejesi awtomatiki usulda maksat derejesine ýetdi. çyglylyk derejesi maksat bahasyndan aşak düşenden soň awtomatiki usulda täzeden başlar.

	Önümiň töweregindäki cyglylyk 70% -den ýokary bolanda enjamymyz işlemegini bes eder, sebäbi kömelek galyndylarynyň köpelmegine sebäp bolup biler.
Howa çyglandyryjysynyň filtrinde ak galyndylar bar.	Ak çökündilere joş diýilýär we olar suwdaky minerallardan ybarat bolýar. Howa çyglandyryjysyny filtrindäki galyndylar çyglandyryşyň netijeliligine täsir edýär, emma ol siziň saglygyňyza zyýan ýetirmeýär. Ulanyjy gollanmasynda görkezilen arassaçylyk boýunça gözükdirijileri ýerine ýetiriň.
Suw baky syzdyrýar.	Howa çyglandyryjysynyň suw bilen aşa doldurylan dældigine göz ýetiriň. Her gezek arassalanyňyzdan soň ýa-da doldurmak üçin ýokarky bölümi we / ýa-da suw gabyny aýyranyňyzdan soň, çyglandyryjynyň gowy gurnalandygyna / birikdirilendigine göz ýetiriň.
Belli bir wagtdan soň filtriň reňki solýar.	Suw gabynyň talabalaýyk ýerleşdirilendigine göz ýetiriň. Eger kemçilik dowam etse, öz ýurduňyzdaky Müşderiler bilen işleşmek boýunça merkeze ýüz tutuň. Galyndylar filtr materialynyň tebigy ýagdaýy häsiýeti bolup, ol çyglandyryşyň netijeliligine täsir etmeýär. Galyndylary aýyrmak üçin howa çyglandyryjysynyň filtrini yzygiderli arassalap duruň we her 6 aýdan howa çyglandyryjysynyň filtrini çalşyň.
Suwy doldurmagyň görkezijisi käwagt hatda suw bar bolsa hem ýakylýar.	Logotipli süzgüciň ýokara seredýändigine göz ýetiriň. Görkeziji ýakylanda, wagtynda suw goşup dolduryp bilersiňiz, biraz suw galmagy mümkin.
Howa çyglandyryjysyndan ýakymсыз ys gelyär.	Howa çyglandyryjysyny ilkinji gezek ulananyňyzda, plastmassanyň ysy çykýar. Bu adaty zat we birnäçe günüň içinde doly aýrylar. Süzgüji we suw gabyny arassalaň ("Arassalamak we abatlamak" bölümüne serediň).
Meniň ys funksiýam gowy işlemeýär (gaty gowşak ýa-da güýçli).	2-3 damja efir ýagyny ulanyň. Dürli efir ýagy dürli duýulýan intensiwligine eýe bolup biler. Ysyň tutuş otaga bugarmagy üçin ençeme wagt gerek.
Howa çykalgasyndan howa çykmaýar.	Howa çyglandyryjysynyň elektrik dürtgüjini elektrik rozetkasyna dakyň we howa çyglandyryjysyny işlediň.
Howa çyglandyryjysyndan bugyň çykýandygyny göreň. Ol işleýämi?	Bug iňňän ýuka bolsa, ol göze görünmeýär. Howa çyglandyryjysynda NanoCloud çyglandyryş tehnologiýasy bolup, ol suw buguny emele getirmezden howa çykalgasyndan saglyga peýdaly cygly howany çykarýar. Şol sebäpli bugy görüp bilmeýärsiňiz.

622 Türkmençe

Çyglandyryjy suwdan çykanda-da işlemegini dowam etdirýär.	Çyglandyryjy ulanylandan soň süzgüçiň guramagyny çaltlaşdyrmak, arassaçylyk hyzmatyny ösdürmek we süzgüçiň ömrünü uzaltmak üçin awtomatiki usulda gury funksiýany açar. Bu funksiýany "Air +" programmasynda öçürip bilersiňiz.
Eger howa çyglandyryjysy uzak wagtlap ulanylmasa, ony nähili saklamaly we täzeden nädip işletmeli?	Çyglandyryjy uzak wagtlap ulanylmasa, süzgüçlerde bakteriyalar we galyndylar ösüp biler. saklamak we gaýtadan ulanmak üçin aşakdaky ädimleri ýerine ýetirmegiňizi haýyş edýäris. Ýygnamazdan ozal suw gabyny gowy arassalaň we howa çyglandyryjysynyň filtrini guradyň.
	Howa çyglandyryjysyny täzeden ulanyň başlamazdan ozal süzgüji barlaň. Eger süzgüç örän hapa bolsa we gara tegmiller bar bolsa, süzgüji çalşyň (Ulanyjy gollanmasyndaky "Howa çyglandyryjysynyň süzgüjini çalşmak" bölümüne serediň)
Süzgüji çalyşdym, emma enjam henizem süzgüji çalyşmalydygymy görkezýär.	Ähtimal, süzgüjiň hyzmat ömrünü hasaplaýjyny nol eden dälisiňiz. Enjamy açyň. Soňra ☹ we 😊 düwmelerine bir wagtyň özünde 3 sekuntlap basyp saklap duruň..
Wi-Fi gurnamasy şowsuz.	Smartfonyňyzyň 5GHz Wi-Fi toruna ýa-da köpçüligе açyk Wi-Fi toruna däl-de, eýsem 2.4GHz (öý) Wi-Fi toruna birigendigine göz ýetiriň. Meselesiz görnüşde çatlymagy üçin jübütlemegi başlatmazdan oň mobil maglumaty öçürmegi teklip edýäris. Aşakdaky rugsatlary işlediň: Smartfonyňyzda "Ýerleşiş", "Ammar", "Bluetooth" we "Ýerli tor". Wi-Fi üstünlikli sazlanandan soň rugsat sazlamalaryny islegiňize görä üýtgedip bilersiňiz.
	Dogry Wi-Fi parolyny girizendigiňize göz ýetiriň. Parolda baş we setir harplar tapawut edýär, ol 63 nyşandan uzyn bolmaly däl. Ýörite nyşanlar kabul edilmeýär.
	Öý Wi-Fi toruňyzyň adynyň dogrudygyna göz ýetiriň. Ulgamyň adynda baş we setir harplara duýgurdyr.
	Smartfonyňyzda VPN ulanyňan bolsaňyz, jübütlemegi başlatmazdan oň ony öçüriň.
	Routeriňizde jübütlemegi bökdemek üçin rugsat berilýänleriň sanawy bar bolsa, üstünlikli birikme üçin rugsat berilýänleriň sanawyny işlemeýän ediň.
	Enjamyňyzyň we smartfonyňyzyň ikisiniňem routeriň 10 metr ýakynyndadygyna göz ýetiriň.
	Programmanyň iň täze wersiýa täzelenendigine göz ýetiriň.

Güýçli Wi-Fi birikmesini kepillendirmek üçin enjamyňyzy başga elektron enjamlaryň, ýagty ýşyk çeşmeleriniň ýa-da galtaşma ýol açyp bilýän signal beketleriniň ýakynynda goýmaktan gaça duruň. Birikme bilen baglanyşykly mesele çyksa, enjamy şu çeşmelerden uzaklaşdyryň we Wi-Fi toruna täzeden birikmäge synanysyň.

Meseleleri anyklamak we çözmek barada giňişleýin hem-de täze maslahatlar üçin programmanyň kömek bölümüne serediň.

Kepillik we goldaw

Versuni bu önüm satyn alnansoň 2 ýyllyk kepillik berýär. Eger nädogry ulanmak ýa-da ýaramaz tehniki hyzmat sebäpli kemçilik ýüze çyksa, bu kepillik hereket etmeýär. Kepilligimiz sarp ediji hökmünde kanun esasynda bar bolan hukuklaryňyza täsir etmeýär. Goşmaça maglumat almak ýa-da kepillige salgylanmak üçin, **www.philips.com/support** salgysyndaky websaýtymyza giriň.

Şaýlary ýa-da esbaplary sargyt etmek

Bir şaýy çalşyrmaly bolsaňyz ýa-da goşmaça bir şaý almak isleseňiz, Philips dileriňize baryň ýa-da **www.philips.com/support** salgysyna giriň.

Şaýlary edinmekde kynçylyk çykýan bolsa, ýurduňyzdaky Philips Müşderiler bilen işleşmek boýunça merkezine ýüz tutuň.

Σημαντικό!

Διαβάστε αυτό το φυλλάδιο πληροφοριών προσεκτικά πριν χρησιμοποιήσετε τη συσκευή και φυλάξτε το για μελλοντική αναφορά.

Για να εξασφαλίσετε την καλύτερη δυνατή απόδοση, συνιστάται να αναβαθμίσετε το υλικολογισμικό της συσκευής σας στην πιο πρόσφατη έκδοση. Μπορείτε να πραγματοποιήσετε αυτήν την αναβάθμιση μέσω της εφαρμογής Air+.

Κίνδυνος

- Μην ψεκάσετε εύφλεκτα υλικά όπως εντομοκτόνα ή άρωμα γύρω από τη συσκευή.
- Μην καθαρίζετε τη συσκευή με νερό ή οποιοδήποτε άλλο υγρό ή (εύφλεκτο) απορρυπαντικό, ώστε να αποφύγετε τον κίνδυνο ηλεκτροπληξίας ή/και φωτιάς.
- Το νερό στο δοχείο νερού δεν είναι κατάλληλο για πόση. Μην πίνετε αυτό το νερό και μην το χρησιμοποιείτε για να ταΐσετε ζώα ή να ποτίσετε φυτά. Όταν αδειάζετε το δοχείο νερού, ρίξτε το νερό προς τα κάτω στο σιφόνι.

Προειδοποίηση

- Έχετε υπόψη ότι τα υψηλά επίπεδα υγρασίας ενδέχεται να ενθαρρύνουν την ανάπτυξη βιολογικών οργανισμών στο περιβάλλον.
- Μην αφήνετε την περιοχή γύρω από τον υγραντήρα να βραχεί ή να υγρανθεί. Αν εμφανιστεί υγρασία, χαμηλώστε την ισχύ εξόδου του υγραντήρα. Αν δεν μπορείτε να χαμηλώσετε την ισχύ εξόδου του υγραντήρα, χρησιμοποιήστε τη συσκευή με διακοπές. Μην αφήνετε απορροφητικά υλικά, όπως χαλιά, κουρτίνες, ριχτάρια ή τραπεζομάντιλα, να βραχούν.
- Μην αφήνετε ποτέ νερό στο δοχείο όταν η συσκευή δεν χρησιμοποιείται.
- Αδειάστε και καθαρίστε τον υγραντήρα πριν τον αποθηκεύσετε. Καθαρίστε τον υγραντήρα πριν την επόμενη χρήση.
- Ελέγξτε εάν η τάση που αναγράφεται στη συσκευή αντιστοιχεί στην τοπική τάση ρεύματος προτού συνδέσετε τη συσκευή.
- Αν το καλώδιο υποστεί φθορά, θα πρέπει να αντικατασταθεί από τη Philips, από κάποιο κέντρο επισκευών εξουσιοδοτημένο από τη Philips ή από εξίσου εξειδικευμένα άτομα, προς αποφυγή κινδύνου.
- Αν το φιλτράρισμα, το καλώδιο ρεύματος ή η ίδια η συσκευή έχουν υποστεί ζημιά, μην χρησιμοποιήσετε τη συσκευή.
- Αυτή η συσκευή μπορεί να χρησιμοποιηθεί από παιδιά ηλικίας 8 ετών και πάνω και από άτομα με περιορισμένες σωματικές, αισθητήριες ή διανοητικές ικανότητες ή από άτομα χωρίς εμπειρία και γνώση, με την προϋπόθεση ότι τη χρησιμοποιούν υπό επίτηρηση ή ότι έχουν λάβει οδηγίες σχετικά με την ασφαλή της χρήση και κατανοούν τους ενεχόμενους κινδύνους. Τα παιδιά δεν πρέπει να παίζουν με τη συσκευή. Τα παιδιά δεν πρέπει να καθαρίζουν και να συντηρούν τη συσκευή χωρίς επίτηρηση.
- Μην τοποθετείτε τα δάχτυλά σας ή αντικείμενα μέσα στην έξοδο αέρα ή στην είσοδο αέρα, για να αποφύγετε τραυματισμούς ή τη δυσλειτουργία της συσκευής.
- Φροντίστε να μην πέσουν ξένα αντικείμενα μέσα στη συσκευή από την έξοδο αέρα.

- Τυπική διασύνδεση Wi-Fi βασισμένη στα πρότυπα 802.11b/g/n/ax στα 2,4 GHz με μέγιστη ισχύ εξόδου 64 mW EIRP.
- Έκδοση Bluetooth 5.2 (LE) σε συχνότητα 2,4 GHz με έξοδο RF μικρότερη από 10 mW EIRP.

Προσοχή

- Η συσκευή προορίζεται για χρήση μόνο με τη μονάδα τροφοδοσίας που τη συνοδεύει.
- Η συσκευή προορίζεται μόνο για οικιακή χρήση κάτω από φυσιολογικές συνθήκες λειτουργίας.
- Να τοποθετείτε και να χρησιμοποιείτε πάντα τη συσκευή σε στεγνή, σταθερή, επίπεδη και οριζόντια επιφάνεια.
- Μην φράζετε την είσοδο και την έξοδο αέρα.
- Μην τοποθετείτε τίποτα επάνω στη συσκευή και μην κάθεστε ή στέκεστε πάνω στη συσκευή.
- Να χρησιμοποιείτε μόνο τα γνήσια φίλτρα της Philips που προορίζονται ειδικά για τη συγκεκριμένη συσκευή. Μην χρησιμοποιείτε οποιοδήποτε άλλο φίλτρο.
- Μην γεμίζετε νερό από τις εξόδους αέρα στο επάνω μέρος της συσκευής.
- Να γεμίζετε το δοχείο μόνο με νερό βρύσης. Μην χρησιμοποιείτε νερό από πηγάδι ή ζεστό νερό.
- Μην τοποθετείτε άλλες ουσίες εκτός από νερό στο δοχείο νερού. Μην προσθέτετε αιθέρια έλαια ή χημικές ουσίες στο νερό. Να χρησιμοποιείτε μόνο νερό (βρύσης, μεταλλικό – οποιοδήποτε είδους πόσιμο νερό).
- Αποφύγετε τα χτυπήματα στη συσκευή (ειδικά στην είσοδο και έξοδο αέρα) με σκληρά αντικείμενα.
- Μην χρησιμοποιείτε τη συσκευή κοντά σε συσκευές γκαζιού/αερίου, συσκευές θέρμανσης ή τζάκια.
- Μην τοποθετείτε τη συσκευή ακριβώς κάτω από το κλιματιστικό, ώστε να μην στάξει υγρασία πάνω στη συσκευή.
- Μην χρησιμοποιείτε τη συσκευή όταν έχετε χρησιμοποιήσει εντομοαπωθητικά εσωτερικού χώρου που παράγουν καπνό ή σε μέρη όπου υπάρχουν υπολείμματα λαδιού, λιβάνι που καίει ή αναθυμιάσεις από χημικά.
- Μην χρησιμοποιείτε τη συσκευή σε υγρό περιβάλλον ή σε χώρους με υψηλές θερμοκρασίες περιβάλλοντος, όπως το μπάνιο, η τουαλέτα ή η κουζίνα, ή σε δωμάτια με σημαντικές μεταβολές θερμοκρασίας.
- Να αποσυνδέετε πάντα τη συσκευή από την πρίζα όταν θέλετε να μετακινήσετε και να καθαρίσετε τη συσκευή, να τη γεμίσετε με νερό, να αντικαταστήσετε το φίλτρο ή να πραγματοποιήσετε εργασίες συντήρησης.
- Μην πλένετε το φίλτρο σε πλυντήριο ρούχων ή πιάτων, διαφορετικά το φίλτρο θα παραμορφωθεί.
- Όταν η συσκευή δεν χρησιμοποιείται για μεγάλο χρονικό διάστημα, ενδέχεται να αναπτυχθούν βακτήρια και μούχλα στο φίλτρο. Καθαρίστε το δοχείο νερού και στεγνώστε το φίλτρο αφύγρανσης. Ελέγξτε το φίλτρο πριν αρχίσετε να χρησιμοποιείτε ξανά τη συσκευή. Αν το φίλτρο είναι πολύ βρόμικο και έχει σκούρες κηλίδες, αντικαταστήστε το.
- Τα αιθέρια έλαια δεν περιλαμβάνονται στο προϊόν. Αν χρειάζεται, αγοράστε και χρησιμοποιήστε τα αιθέρια έλαια.

- Βεβαιωθείτε ότι έχετε αποσυνδέσει το προϊόν από το ρεύμα πριν τοποθετήσετε τα αιθέρια έλαια στο δοχείο αρώματος.
- Μην προσθέτετε άλλες ουσίες πέρα από αιθέρια έλαια στο δοχείο αρώματος.
- Διαβάστε και ακολουθήστε προσεκτικά τις οδηγίες ασφαλείας και χρήσης των αιθέριων ελαίων πριν τα χρησιμοποιήσετε.
- Σε περίπτωση που γνωρίζετε ότι έχετε κάποια αλλεργία, ελέγξτε τα συστατικά του αιθέριου ελαίου και μην το χρησιμοποιήσετε αν είστε αλλεργικοί σε αυτά.
- Συμβουλευτείτε και ακολουθήστε τις συστάσεις του γιατρού πριν χρησιμοποιήσετε τα αιθέρια έλαια σε βρέφη, έγκυες ή θηλάζουσες ή αν αντιμετωπίζετε αναπνευστικά προβλήματα.
- Αν αισθανθείτε αδιαθεσία, ερεθισμό ή ενόχληση κατά τη χρήση του αιθέριου ελαίου, σταματήστε να το χρησιμοποιείτε.

Ηλεκτρομαγνητικά πεδία (EMF)

Αυτή η συσκευή συμμορφώνεται με τα ισχύοντα πρότυπα και τους κανονισμούς σχετικά με την έκθεση σε ηλεκτρομαγνητικά πεδία.

Ανακύκλωση



Αυτό το σύμβολο υποδεικνύει ότι το παρόν προϊόν δεν πρέπει να απορριφθεί μαζί με τα συνηθισμένα απορρίμματα του σπιτιού σας (2012/19/ΕΕ).

Ακολουθήστε τους κανονισμούς της χώρας σας για την ξεχωριστή συλλογή των ηλεκτρικών και ηλεκτρονικών προϊόντων. Η σωστή απόρριψη συμβάλλει στην αποφυγή αρνητικών επιπτώσεων για το περιβάλλον και την ανθρώπινη υγεία.

Απλουστευμένη δήλωση συμμόρφωσης ΕΕ

Με το παρόν, η DAP B.V. δηλώνει ότι ο τύπος ραδιοεξοπλισμού HU5710 συμμορφώνεται με την Οδηγία 2014/53/ΕΕ. Το πλήρες κείμενο της Δήλωσης Συμμόρφωσης ΕΕ είναι διαθέσιμο στην παρακάτω διαδικτυακή διεύθυνση: www.philips.com.

Ο υγραντήρας σας

Επισκόπηση προϊόντος

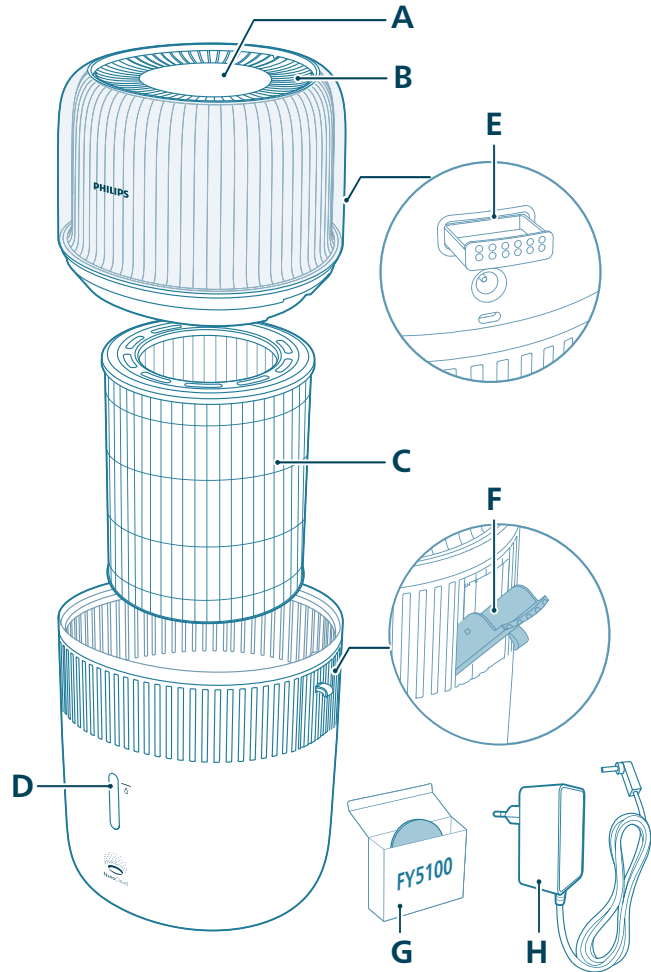

1	Πίνακας ελέγχου	5	Δοχείο αρώματος
2	Έξοδος αέρα	6	Πλευρικό στόμιο πλήρωσης νερού
3	Φίλτρο ύγρανσης (FY5030)	7	Επιφάνειες αρώματος (FY5100)
4	Παράθυρο ελέγχου στάθμης νερού	8	Τροφοδοτικό (KA12H-1201000EU)

- 1 Αφαιρέστε την πάνω μονάδα του υγραντήρα.

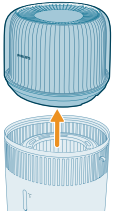

- 2 Τραβήξτε το φίλτρο από τη συσκευή.

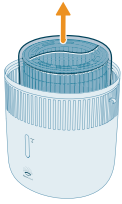

- 3 Αφαιρέστε όλα τα υλικά συσκευασίας του φίλτρου.

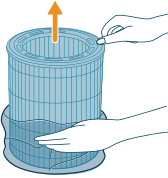

- 4 Τοποθετήστε ξανά το φίλτρο στη συσκευή, διασφαλίζοντας ότι η πλευρά με το λογότυπο είναι στραμμένη προς τα πάνω.

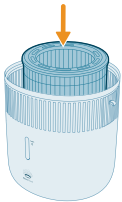

- 5 Τοποθετήστε ξανά την επάνω μονάδα στο δοχείο νερού.

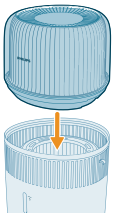

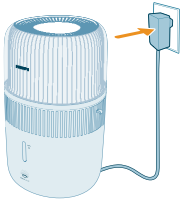

6 Συνδέστε το τροφοδοτικό στην πρίζα.

Χρήση της λειτουργίας αρώματος

Σημειώσεις:

Τα αιθέρια έλαια δεν περιλαμβάνονται στο προϊόν. Αν χρειάζεται, αγοράστε και χρησιμοποιήστε τα καθορισμένα αιθέρια έλαια.

Πριν χρησιμοποιήσετε τη λειτουργία αρώματος, διαβάστε προσεκτικά το εγχειρίδιο χρήσης των αιθέριων ελαίων.

Βεβαιωθείτε ότι έχετε αποσυνδέσει το προϊόν από το ρεύμα πριν τοποθετήσετε τα αιθέρια έλαια στο δοχείο αρώματος.

Μην χρησιμοποιείτε άλλες ουσίες εκτός από τα αιθέρια έλαια.

Διαβάστε και ακολουθήστε προσεκτικά τις οδηγίες ασφαλείας και χρήσης των αιθέριων ελαίων πριν τα χρησιμοποιήσετε.

Σε περίπτωση που γνωρίζετε ότι έχετε κάποια αλλεργία, ελέγξτε τα συστατικά του αιθέριου ελαίου και μην το χρησιμοποιήσετε αν είστε αλλεργικοί σε αυτά.

Συμβουλευτείτε και ακολουθήστε τις συστάσεις του γιατρού σας πριν χρησιμοποιήσετε τα αιθέρια έλαια σε βρέφη, έγκυες ή θηλάζουσες γυναίκες, ή αν αντιμετωπίζετε αναπνευστικά προβλήματα.

Αν αισθανθείτε αδιαθεσία, ερεθισμό ή ενόχληση κατά τη χρήση των αιθέριων ελαίων, διακόψτε τη χρήση τους.

Μην χρησιμοποιείτε τη λειτουργία αρώματος των αιθέριων ελαίων παρουσία βρεφών, εγκύων ή γυναικών που θηλάζουν.

Προσθέστε αιθέρια έλαια μόνο απευθείας στην επιφάνεια αρώματος. Μην προσθέσετε αιθέρια έλαια σε άλλα εξαρτήματα, διαφορετικά τα εξαρτήματα θα υποστούν ζημιά από το έλαιο.

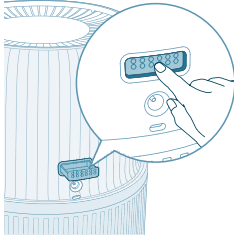

1 Πιέστε το δοχείο αρώματος για να βγει αυτόματα προς τα έξω.

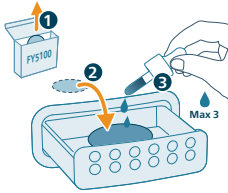

2 Ρίξτε 2-3 σταγόνες αιθέριων ελαίων στην παρεχόμενη επιφάνεια αρώματος.

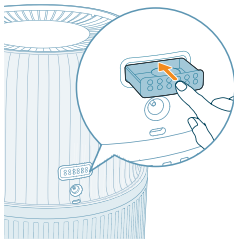

3 Πιέστε ξανά το δοχείο αρώματος στη συσκευή.

Κατανόηση ένδειξης Wi-Fi

Κατάσταση εικονιδίου Wi-Fi

Αναβοσβήνει με πορτοκαλί χρώμα

Σταθερά αναμμένη με πορτοκαλί χρώμα

Αναβοσβήνει με λευκό χρώμα

Σταθερά αναμμένη με λευκό χρώμα

Σβηστή

Κατάσταση σύνδεσης Wi-Fi

Γίνεται σύνδεση στο smartphone

Έχει γίνει σύνδεση στο smartphone

Γίνεται σύνδεση με τον διακομιστή

Έχει γίνει σύνδεση με τον διακομιστή

Η λειτουργία Wi-Fi είναι απενεργοποιημένη ή οι φωτεινές ενδείξεις της συσκευής είναι σβηστές

Σύνδεση Wi-Fi



Ρύθμιση της σύνδεσης Wi-Fi για πρώτη φορά

1 Κατεβάστε και εγκαταστήστε την εφαρμογή "Air+" της Philips από το App Store ή το Google Play.

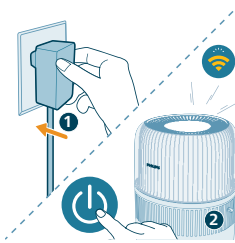

2 Συνδέστε το φως του υγραντήρα στην πρίζα και πατήστε το κουμπί λειτουργίας για να ενεργοποιήσετε τον υγραντήρα.

- Η ένδειξη Wi-Fi  αναβοσβήνει με πορτοκαλί χρώμα για πρώτη φορά.



3 Βεβαιωθείτε ότι το smartphone ή το tablet έχει συνδεθεί επιτυχώς στο δίκτυο Wi-Fi.

Σημείωση:

Ενεργοποιήστε τη λειτουργία Bluetooth στο smartphone σας για να εξασφαλίσετε την ομαλή σύζευξη.

Βεβαιωθείτε ότι το smartphone σας είναι συνδεδεμένο σε δίκτυο Wi-Fi 2,4 GHz (οικιακό δίκτυο) αντί για δίκτυο Wi-Fi 5 GHz ή δημόσιο Wi-Fi. Για επιτυχή σύζευξη, συνιστούμε να απενεργοποιήσετε τα δεδομένα κινητής τηλεφωνίας πριν ξεκινήσετε τη διαδικασία σύζευξης.



4 Ανοίξτε την εφαρμογή Philips "Air+" και κάντε κλικ στην επιλογή "**Add a device**" (Προσθήκη συσκευής) ή πατήστε το κουμπί "+" στην οθόνη.

Ακολουθήστε τις οδηγίες που εμφανίζονται στην οθόνη για να συνδέσετε τη συσκευή καθαρισμού αέρα στο δίκτυό σας.

- Μετά από επιτυχή σύνδεση, η ένδειξη Wi-Fi παραμένει σταθερά αναμμένη με λευκό χρώμα.

Σημείωση:

Αυτή η οδηγία ισχύει μόνο για την πρώτη ρύθμιση του υγραντήρα. Αν το δίκτυο έχει αλλάξει ή πρέπει να επαναληφθεί η ρύθμιση.

Αν θέλετε να συνδέσετε περισσότερους από έναν υγραντήρες στο smartphone ή το tablet σας, μπορείτε να προσθέσετε τον υγραντήρα στην εφαρμογή σε επιπλέον smartphone χωρίς να κάνετε επαναφορά της σύνδεσης Wi-Fi στη συσκευή.

Βεβαιωθείτε ότι η απόσταση μεταξύ του smartphone ή του tablet σας και του υγραντήρα είναι μικρότερη από 10 μ. χωρίς εμπόδια.

Κάντε επαναφορά της σύνδεσης Wi-Fi

1 Συνδέστε το φισ του υγραντήρα στην πρίζα και πατήστε  για να ενεργοποιήσετε τον υγραντήρα αέρα.

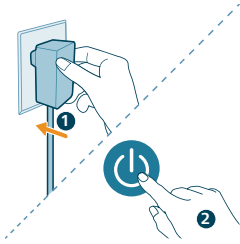

2 Πατήστε παρατεταμένα το κουμπί  ταυτόχρονα για 3 δευτερόλεπτα, μέχρι να ακούσετε ένα ηχητικό σήμα.

- Ο υγραντήρα μεταβαίνει στη λειτουργία σύζευξης.
- Η ενδεικτική λυχνία Wi-Fi  αναβοσβήνει με πορτοκαλί χρώμα.

3 Ακολουθήστε τα βήματα 3-4 στην ενότητα "Ρύθμιση της σύνδεσης Wi-Fi για πρώτη φορά".

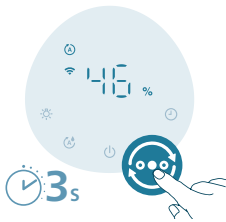

Χρήση του υγραντήρα

Κατανόηση της λυχνίας υγρασίας

Η σχετική υγρασία αντιπροσωπεύει την ποσότητα των υδρατμών στην ατμόσφαιρα. Η ένδειξη υγρασίας έχει τέσσερα επίπεδα κατάσταση:
Η λυχνία υγρασίας έχει τρία χρώματα:

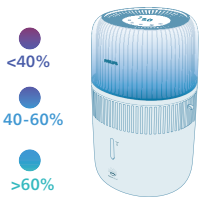

Χρώμα λυχνίας υγρασίας

Τρέχουσα Τι σημαίνει;

Μοβ	<40%	Στεγνό
Μπλε	40-60%	Άνετη υγρασία
Πράσινο	>60%	Υπερβολική υγρασία

Σημείωση: Η προεπιλεγμένη επιθυμητή υγρασία είναι 50% RH. Μπορείτε να ορίσετε την επιθυμητή υγρασία πατώντας το κουμπί ρύθμισης υγρασίας.

Στάθμη νερού

Όταν δεν υπάρχει αρκετό νερό στο δοχείο νερού, ανάβει η ένδειξη και ο υγραντήρας ξεκινά από προεπιλογή την Αυτόματη λειτουργία QuickDry. Σε αυτό το διάστημα, ο βαθμός ύγρανσης μπορεί να μειωθεί μέχρι να γεμίσετε το δοχείο νερού με νερό.

Αυτόματη λειτουργία QuickDry

Ο υγραντήρας θα ενεργοποιηθεί από προεπιλογή την Αυτόματη λειτουργία QuickDry όταν η ένδειξη  είναι αναμμένη, για να επιταχύνει το στέγνωμα του φίλτρου μετά τη χρήση, προάγοντας την υγιεινή συντήρηση και παρατείνοντας τη διάρκεια ζωής του φίλτρου. Η διαδικασία στεγνώματος μπορεί να διαρκέσει περίπου 4 ώρες ανάλογα με τις συνθήκες του δωματίου. Μπορείτε να απενεργοποιήσετε αυτήν τη λειτουργία στην εφαρμογή Air+.

Χειροκίνητη λειτουργία QuickDry

Μπορείτε να χρησιμοποιήσετε αυτήν τη ρύθμιση για να επιταχύνετε το στέγνωμα του φίλτρου πριν το αποθηκεύσετε. Πρέπει πρώτα να αδειάσετε το δοχείο νερού πριν από την έναρξη αυτής της λειτουργίας. Μπορείτε να χρησιμοποιήσετε αυτήν τη λειτουργία μόνο στην εφαρμογή Air+.

Γέμισμα νερού

Σημείωση:

Όταν γεμίζετε με νερό, μην υπερβαίνετε τη μέγιστη στάθμη νερού, γιατί μπορεί να προκληθεί διαρροή νερού από τις εισόδους αέρα.

Μην ανακινείτε το δοχείο νερού όταν το μετακινείτε, γιατί μπορεί να προκληθεί διαρροή νερού από τις εισόδους αέρα.

Μην γεμίζετε νερό μέσω των εξόδων αέρα στο επάνω μέρος του υγραντήρα.

Υπάρχουν δύο μέθοδοι αναπλήρωσης νερού: απευθείας αναπλήρωση νερού ή αναπλήρωση νερού μέσω του πλευρικού στομίου πλήρωσης νερού.

- Απευθείας αναπλήρωση νερού με νερό βρύσης

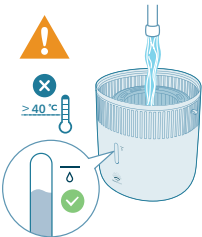

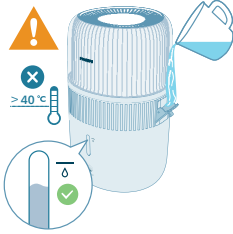

- Αναπλήρωση νερού μέσω του πλευρικού στομίου πλήρωσης νερού

Ενεργοποίηση και απενεργοποίηση

Σημείωση:

Για βέλτιστη απόδοση ύγρανσης, κλείστε τις πόρτες και τα παράθυρα.

Μην πλησιάζετε τις κουρτίνες στο άνοιγμα εισόδου αέρα ή στο άνοιγμα εξόδου αέρα.

- 1 Τοποθετήστε το τροφοδοτικό του υγραντήρα στην πρίζα.

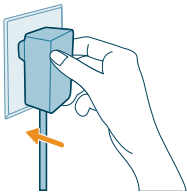

- 2 Πατήστε το κουμπί λειτουργίας για να ενεργοποιήσετε τον υγραντήρα.

- Ο υγραντήρας εκπέμπει ένα ηχητικό σήμα.
- Η λυχνία υγρασίας επιλέγει το κατάλληλο χρώμα για να συμφωνεί με το επίπεδο υγρασίας στον περιβάλλοντα χώρο.
- Ο υγραντήρας μεταβαίνει στην Αυτόματη λειτουργία και εμφανίζεται το τρέχον επίπεδο υγρασίας στην οθόνη.



- 3 Πατήστε ξανά το κουμπί λειτουργίας για να απενεργοποιήσετε τον υγραντήρα.

Σημείωση: Αν ο υγραντήρας παραμείνει συνδεδεμένος στην πρίζα μετά την απενεργοποίηση, θα λειτουργήσει στις προηγούμενες ρυθμίσεις την επόμενη φορά που θα τον ενεργοποιήσετε.

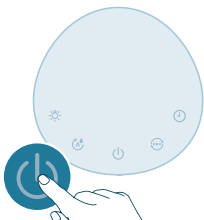

Αλλαγή της ρύθμισης λειτουργίας

Μπορείτε να επιλέξετε την **Αυτόματη λειτουργία**, τη **Λειτουργία ύπνου**, τη **Λειτουργία μεσαίας ισχύος** ή τη **Λειτουργία υψηλής ισχύος** πατώντας το κουμπί εναλλαγής λειτουργιών.

Αυτόματη λειτουργία (A): Ο υγραντήρας προσαρμόζει αυτόματα την ταχύτητα του ανεμιστήρα ανάλογα με την υγρασία του αέρα του περιβάλλοντος.



Λειτουργία ύπνου (C): Ο υγραντήρας λειτουργεί αθόρυβα σε χαμηλή ταχύτητα. Μετά από 3 δευτερόλεπτα, τα φώτα της οθόνης σβήνουν.



Λειτουργία μεσαίας ισχύος (D-): Ο υγραντήρας λειτουργεί στη μεσαία ταχύτητα.

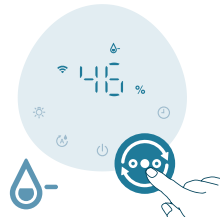

Λειτουργία υψηλής ισχύος (D+): Ο υγραντήρας λειτουργεί στην υψηλότερη ταχύτητα.



Ρύθμιση επιπέδου υγρασίας

Σημείωση:

Το προεπιλεγμένο επίπεδο υγρασίας είναι 50% RH.

Ο υγραντήρας θα μεταβεί αυτόματα στην Αυτόματη λειτουργία όταν ρυθμίσετε το επιθυμητό επίπεδο υγρασίας σε άλλες λειτουργίες.

Μπορείτε να ρυθμίσετε το επίπεδο υγρασίας πατώντας το κουμπί ρύθμισης υγρασίας, για να επιλέξετε μεταξύ 30%, 40%, 50%, 60% ή 70%. Περισσότερες επιλογές είναι διαθέσιμες στην εφαρμογή Air+.



Χρήση της λειτουργίας φωτός

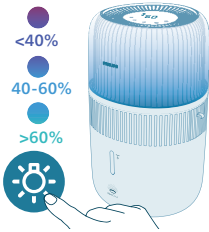

Μπορείτε να πατήσετε το κουμπί για να ενεργοποιήσετε τη λυχνία υγρασίας, τον φωτισμό περιβάλλοντος ή να απενεργοποιήσετε όλες τις λυχνίες και τον πίνακα ελέγχου.

- Ο υγραντήρας θα ενεργοποιήσει τη λυχνία υγρασίας από προεπιλογή.



- Μπορείτε να πατήσετε το κουμπί λειτουργίας φωτισμού, για να μεταβείτε στη λειτουργία φωτισμού περιβάλλοντος. Προσαρμόστε τη φωτεινότητα και το χρώμα στην εφαρμογή Air+.

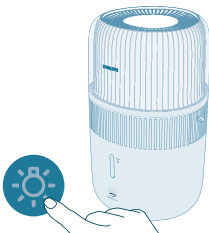

Μπορείτε να πατήσετε το κουμπί φωτισμού για να απενεργοποιήσετε όλες τις λυχνίες και τον πίνακα ελέγχου. Πατήστε οποιοδήποτε κουμπί για να επαναφέρετε πρώτα τον πίνακα και κατόπιν πατήστε ξανά το κουμπί φωτισμού για να ρυθμίσετε τη λειτουργία φωτισμού που θέλετε σε 3 δευτερόλεπτα.

Ρύθμιση του κλειδώματος για παιδιά



1 Πατήστε το κουμπί ⚙️ για 3 δευτερόλεπτα για να ενεργοποιήσετε το κλείδωμα για παιδιά.

- Η ένδειξη 🔒 εμφανίζεται στην οθόνη.



2 Πατήστε ξανά το κουμπί ⚙️ για 3 δευτερόλεπτα για να απενεργοποιήσετε το κλείδωμα για παιδιά.

- Η ένδειξη 🔒 εξαφανίζεται από την οθόνη.

Ρύθμιση χρονοδιακόπτη



Πατήστε επανειλημμένα το κουμπί χρονοδιακόπτη για να επιλέξετε μεταξύ 1, 2, 4, 8 ή 12 ωρών. Όταν τελειώσει ο χρονοδιακόπτης, ο υγραντήρας θα σταματήσει να λειτουργεί αυτόματα.

Καθαρισμός και συντήρηση

Σημείωση:

Πρέπει να αποσυνδέετε πάντα τη συσκευή από την πρίζα προτού την καθαρίσετε.

Μην βυθίζετε ποτέ τη συσκευή σε νερό ή οποιοδήποτε άλλο υγρό.

Αποφεύγετε να ρίχνετε νερό μέσα από τις εισόδους και τις εξόδους αέρα.

Μην χρησιμοποιείτε ποτέ διαβρωτικά, δραστικά ή εύφλεκτα καθαριστικά, όπως λευκαντικό ή οινόπνευμα, για να καθαρίσετε οποιοδήποτε εξάρτημα της συσκευής.

Καθαρισμός του σώματος του υγρανήρα

Φροντίστε να καθαρίζετε τακτικά το εσωτερικό και το εξωτερικό μέρος του υγρανήρα, ώστε να εμποδίζεται η συγκέντρωση σκόνης.

- 1 Απομακρύνετε τη σκόνη από το σώμα του υγρανήρα με ένα στεγνό, μαλακό πανί.
- 2 Καθαρίστε την είσοδο και την έξοδο αέρα με ένα στεγνό μαλακό πανί.

Καθαρισμός του δοχείου νερού

- 1 Για καλή υγιεινή, να καθαρίζετε το δοχείο νερού κάθε εβδομάδα.
- 2 Βγάλτε το φίλτρο ύγρανσης.
- 3 Προσθέστε λίγο ήπιο, υγρό απορρυπαντικό αναμειγμένο με νερό στο δοχείο νερού.
- 4 Καθαρίστε το εσωτερικό του δοχείου νερού με ένα μαλακό, καθαρό πανί.
- 5 Αδειάστε το δοχείο νερού σε ένα νεροχύτη.
- 6 Τοποθετήστε ξανά το φίλτρο ύγρανσης στο δοχείο νερού.

Καθαρισμός του φίλτρου ύγρανσης

Για καλή υγιεινή, να καθαρίζετε το φίλτρο ύγρανσης κάθε εβδομάδα.

- 1 Απενεργοποιήστε τη συσκευή και αποσυνδέστε την από την πρίζα.

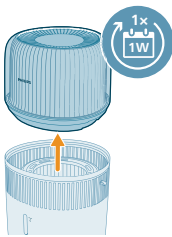
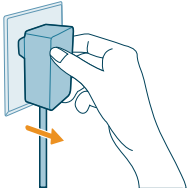

- 2 Αφαιρέστε την πάνω μονάδα από το δοχείο νερού.

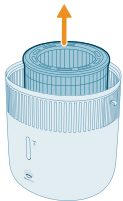

- 3 Αφαιρέστε το φίλτρο ύγρανσης από το δοχείο νερού.

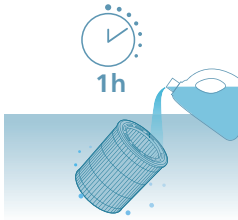

4 Μουλιάστε το φίλτρο ύγρανσης σε καθαριστικό (π.χ. αραιωμένο διάλυμα κιτρικού οξέος) για μία ώρα.

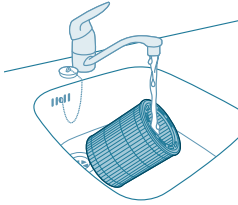

5 Ξεπλύνετε το φίλτρο ύγρανσης με τρεχούμενο νερό βρύσης με ήπια πίεση. Μην πιέζετε και μην στύβετε το φίλτρο όταν το καθαρίζετε.

6 Αφήστε το περιττό νερό να στάξει από το φίλτρο ύγρανσης.

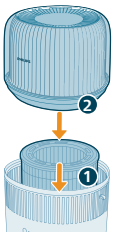

7 Τοποθετήστε ξανά το φίλτρο ύγρανσης στο δοχείο νερού. Τοποθετήστε ξανά την επάνω μονάδα στο δοχείο νερού.

Καθαρισμός της επιφάνειας και του δοχείου αρώματος

Για αποτελεσματική αρωματοθεραπεία, η επιφάνεια αρώματος θα πρέπει πάντα να καθαρίζεται πριν χρησιμοποιήσετε έναν νέο συνδυασμό αιθέριων ελαίων. Μην αναμειγνύετε συνδυασμούς αιθέριων ελαίων.

1 Αφαιρέστε το δοχείο αρώματος πιέζοντάς το προς τα μέσα και τραβώντας το προς τα έξω.

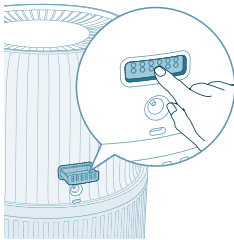

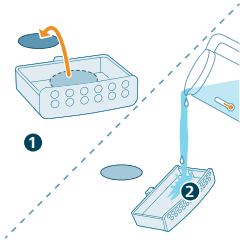

2 Αφαιρέστε την επιφάνεια αρώματος και ξεπλύνετε την επιφάνεια και το δοχείο με ζεστό νερό βρύσης.

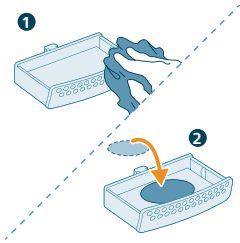

3 Στεγνώστε με ένα καθαρό πανί και τοποθετήστε ξανά την επιφάνεια μέσα στο δοχείο αρώματος.

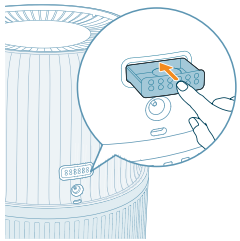

4 Τοποθετήστε ξανά το δοχείο αρώματος μέσα στον υγραντήρα αέρα

Σημείωση: Μην προσθέτετε υγρά καθαριστικά ή απορρυπαντικά στην επιφάνεια ή το δοχείο αρώματος.

Αντικατάσταση του φίλτρου

Σημείωση:

Να χρησιμοποιείτε μόνο το αυθεντικό φίλτρο ύγρασης της Philips FY5030.

Πρέπει να αποσυνδέετε πάντα τον υγραντήρα από την πρίζα πριν αντικαταστήσετε το φίλτρο ύγρασης.

Αντικαταστήστε το φίλτρο ύγρασης όταν η ένδειξη  είναι αναμμένη.



- 1 Απενεργοποιήστε τη συσκευή και αποσυνδέστε την από την πρίζα.

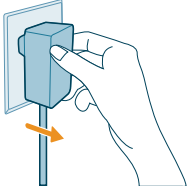

- 2 Αφαιρέστε την πάνω μονάδα από το δοχείο νερού. Αφαιρέστε το φίλτρο ύγρانشης από το δοχείο νερού.

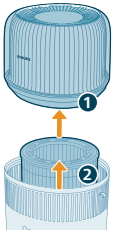

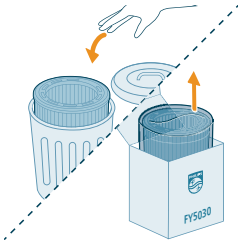

- 3 Αφαιρέστε τα υλικά συσκευασίας του καινούργιου φίλτρου. Απορρίψτε το χρησιμοποιημένο φίλτρο.

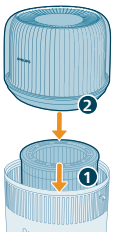

- 4 Τοποθετήστε ξανά το φίλτρο ύγρانشης στο δοχείο νερού. Τοποθετήστε ξανά την επάνω μονάδα στο δοχείο νερού.



- 5 Πατήστε συνεχόμενα  και  για 3 δευτερόλεπτα, για να μηδενίσετε τον μετρητή διάρκειας ζωής του φίλτρου.
- Μετά την επιτυχή επαναφορά, η ειδοποίηση αντικατάστασης φίλτρων εξαφανίζεται από την οθόνη.



Αντικατάσταση της επιφάνειας αρώματος

Αν η επιφάνεια αρώματος παραμορφωθεί ή υποστεί ζημιά μετά από επανειλημμένες πλύσεις, μπορεί να πρέπει να αντικατασταθεί. Για να διατηρήσετε την απόδοση του υγραντήρα αέρα, χρησιμοποιείτε μόνο γνήσιες επιφάνειες αρώματος της Philips.

Αποθήκευση

- 1 Απενεργοποιήστε τον υγραντήρα και αποσυνδέστε τον από την πρίζα.
- 2 Καθαρίστε τον υγραντήρα (ανατρέξτε στο Κεφάλαιο "**Καθαρισμός και συντήρηση**").
- 3 Αφήστε όλα τα εξαρτήματα να στεγνώσουν καλά στον αέρα προτού τα αποθηκεύσετε.
- 4 Αποθηκεύστε τον υγραντήρα σε δροσερό, στεγνό μέρος.

Αντιμετώπιση προβλημάτων

Σε αυτό το κεφάλαιο συνοψίζονται τα πιο συνήθη προβλήματα που μπορεί να αντιμετωπίσετε με τη συσκευή. Αν δεν μπορέσετε να λύσετε το πρόβλημα με τις παρακάτω πληροφορίες, επικοινωνήστε με το Κέντρο εξυπηρέτησης καταναλωτών στη χώρα σας.

Πρόβλημα	Πιθανή λύση
Ο υγραντήρας δεν λειτουργεί.	Βεβαιωθείτε ότι ο υγραντήρας είναι συνδεδεμένος στο ρεύμα.
	Βεβαιωθείτε ότι το δοχείο νερού είναι γεμάτο με νερό και ότι η επάνω μονάδα έχει τοποθετηθεί σωστά στο δοχείο νερού.
Δεν γίνεται ύγρανση του αέρα.	Βεβαιωθείτε ότι το δοχείο νερού είναι γεμάτο με νερό και ότι η επάνω μονάδα έχει τοποθετηθεί σωστά στο δοχείο νερού.
	Μπορεί να έχει επιτευχθεί το επιθυμητό ποσοστό υγρασίας.
Δεν βλέπω το επίπεδο υγρασίας να αλλάζει.	Ενδέχεται ο χώρος να αερίζεται υπερβολικά. Κλείστε τις πόρτες και τα παράθυρα.
	Βεβαιωθείτε ότι έχετε συναρμολογήσει το φίλτρο ύγρανσης.
	Ο χώρος είναι πολύ μεγάλος σε μέγεθος. Αυτός ο υγραντήρας είναι κατάλληλος για δωμάτιο μεγέθους $\leq 56 \text{ m}^2$.
	Γυρίστε το επίπεδο αχλής σε υψηλότερη ρύθμιση.
	Όταν χρησιμοποιείται σε ξηρό περιβάλλον, η υγρασία θα απορροφηθεί από τα γύρω αντικείμενα, όπως είναι οι τοίχοι και τα έπιπλα, κάτι που μπορεί να παρατείνει τον χρόνο ύγρανσης.
	Το φίλτρο ύγρανσης είναι βρόμικο. Ξεπλύνετε ή/και αφαιρέστε τα άλατα από το φίλτρο ύγρανσης (ανατρέξτε στο κεφάλαιο «Καθαρισμός του φίλτρου ύγρανσης»).

Ο υγραντήρας σταματά ακόμα και όταν αισθάνομαι ότι ο αέρας είναι αρκετά ξηρός.	Το δοχείο νερού είναι άδειο. Γεμίστε το ξανά με νερό.
	Το επίπεδο υγρασίας γύρω από το προϊόν έχει επιτευχθεί στην επιθυμητή ρύθμιση στην αυτόματη λειτουργία. Θα γίνει αυτόματα επανεκκίνηση όταν το επίπεδο υγρασίας είναι χαμηλότερο από την επιθυμητή ρύθμιση.
	Η συσκευή μας θα σταματήσει να λειτουργεί όταν το επίπεδο υγρασίας γύρω από το προϊόν είναι υψηλότερο από 70%, καθώς αυτό μπορεί να οδηγήσει σε ανάπτυξη μούχλας από διάφορους μύκητες.
Υπάρχουν μερικά λευκά υπολείμματα στο φίλτρο ύγρανσης.	Τα λευκά υπολείμματα ονομάζονται άλατα και αποτελούνται από τα μεταλλικά στοιχεία του νερού. Τα άλατα στο φίλτρο ύγρανσης επηρεάζουν την απόδοση ύγρανσης, χωρίς ωστόσο να βλάπτουν την υγεία σας. Ακολουθήστε τις οδηγίες καθαρισμού στο εγχειρίδιο χρήσης.
Παρατηρείται διαρροή από το δοχείο νερού.	Βεβαιωθείτε ότι ο υγραντήρας δεν έχει γεμίσει υπερβολικά με νερό.
	Βεβαιωθείτε ότι ο υγραντήρας έχει συναρμολογηθεί/συνδεθεί σωστά έπειτα από κάθε καθαρίσμα ή αφού αφαιρέσετε την πάνω μονάδα ή/και το δοχείο νερού για αναπλήρωση.
	Βεβαιωθείτε ότι το δοχείο νερού έχει τοποθετηθεί σωστά. Αν το πρόβλημα παραμένει, επικοινωνήστε με το Κέντρο Εξυπηρέτησης Καταναλωτών στη χώρα σας.
Το φίλτρο αποχρωματίζεται μετά από κάποιο χρονικό διάστημα.	Τα υπολείμματα είναι φυσικό αποτέλεσμα του υλικού του φίλτρου και δεν επηρεάζουν την απόδοση ύγρανσης. Να καθαρίζετε συχνά το φίλτρο ύγρανσης για να αφαιρέτε τα άλατα και να αντικαθιστάτε το φίλτρο ύγρανσης κάθε 6 μήνες.
Η ένδειξη αναπλήρωσης νερού ανάβει μερικές φορές ακόμα και όταν υπάρχει ακόμα νερό.	Βεβαιωθείτε ότι το φίλτρο με το λογότυπο είναι στραμμένο προς τα πάνω.
	Μπορεί να έχει απομείνει ακόμα λίγο νερό όταν ανάψει η ένδειξη, ώστε να μπορείτε να ξαναγεμίσετε νερό εγκαίρως.
Ο υγραντήρας αναδίδει μια δυσάρεστη οσμή.	Τις πρώτες φορές που θα χρησιμοποιήσετε τον υγραντήρα αέρα, μπορεί να αναδίδει μια οσμή πλαστικού. Αυτό είναι φυσιολογικό και θα εξαφανιστεί πλήρως μέσα σε μερικές ημέρες.
	Καθαρίστε το φίλτρο και το δοχείο νερού (ανατρέξτε στο κεφάλαιο "Καθαρισμός και συντήρηση")
Η λειτουργία "Το άρωμά μου" δεν λειτουργεί καλά (πολύ αδύναμη ή δυνατή οσμή).	Χρησιμοποιήστε 2-3 σταγόνες από το σωστό αιθέριο έλαιο.
	Το διαφορετικό αιθέριο έλαιο μπορεί να έχει διαφορετική αντιληπτή ένταση.

Χρειάζεται λίγη ώρα για να εξατμιστεί η οσμή σε ολόκληρο το δωμάτιο.

Δεν βγαίνει αέρας από την έξοδο αέρα.

Συνδέστε το βύσμα του υγραντήρα στην πρίζα και ενεργοποιήστε τον υγραντήρα.

Δεν βλέπω ορατά σταγονίδια υγρασίας να βγαίνουν από τον υγραντήρα. Λειτουργεί;

Όταν τα σταγονίδια είναι μικροσκοπικά, είναι αόρατα. Αυτός ο υγραντήρας διαθέτει τεχνολογία ύγρανσης NanoCloud, η οποία παράγει υγιεινό, υγρό αέρα από την έξοδο αέρα, χωρίς να σχηματίζεται νέφος νερού. Συνεπώς, δεν μπορείτε να δείτε τα σταγονίδια της υγρασίας.

Ο υγραντήρας εξακολουθεί να λειτουργεί ακόμα και όταν δεν έχει νερό.

Ο υγραντήρας θα ενεργοποιηθεί από προεπιλογή την Αυτόματη λειτουργία QuickDry για να επιταχύνει το στέγνωμα του φίλτρου μετά τη χρήση, προάγοντας την υγιεινή συντήρηση και παρατείνοντας τη διάρκεια ζωής του φίλτρου. Μπορείτε να απενεργοποιήσετε αυτήν τη λειτουργία στην εφαρμογή Aig+.



Αν ο υγραντήρας δεν χρησιμοποιείται για μεγάλο χρονικό διάστημα, πώς μπορώ να τον αποθηκεύσω και να τον επαναχρησιμοποιήσω;

Όταν ο υγραντήρας δεν χρησιμοποιείται για μεγάλο χρονικό διάστημα, μπορεί να αναπτυχθούν βακτήρια και μούχλα στα φίλτρα. Ακολουθήστε τα παρακάτω βήματα για αποθήκευση και επαναχρησιμοποίηση.

Καθαρίστε διεξοδικά το δοχείο νερού και στεγνώστε το φίλτρο ύγρανσης πριν το αποθηκεύσετε.

Ελέγξτε το φίλτρο πριν αρχίσετε να χρησιμοποιείτε ξανά τον υγραντήρα. Αν το φίλτρο είναι πολύ βρόμικο με σκούρες κηλίδες, αντικαταστήστε το (ανατρέξτε στο κεφάλαιο "Αντικατάσταση του φίλτρου" στο Εγχειρίδιο χρήσης).

Η συσκευή συνεχίζει να υποδεικνύει ότι πρέπει να αντικαταστήσω το φίλτρο, αλλά το έκανα ήδη.

Ίσως δεν μηδενίσατε τον μετρητή διάρκειας ζωής του φίλτρου. Ενεργοποιήστε τη συσκευή. Στη συνέχεια, πατήστε παρατεταμένα το κουμπί  και το κουμπί  ταυτόχρονα για 3 δευτερόλεπτα.

Η ρύθμιση Wi-Fi δεν είναι επιτυχής.

Βεβαιωθείτε ότι το smartphone σας είναι συνδεδεμένο σε δίκτυο Wi-Fi 2,4 GHz (οικιακό δίκτυο) αντί για δίκτυο Wi-Fi 5 GHz ή δημόσιο Wi-Fi. Για επιτυχή σύζευξη, συνιστούμε να απενεργοποιήσετε τα δεδομένα κινητής τηλεφωνίας πριν ξεκινήσετε τη διαδικασία σύζευξης.

Βεβαιωθείτε ότι έχετε ενεργοποιήσει τα εξής δικαιώματα: "Τοποθεσία", "Αποθήκευση", "Bluetooth" και "Τοπικό δίκτυο" στο smartphone. Μετά την επιτυχή ρύθμιση του Wi-Fi, μπορείτε να αλλάξετε τις ρυθμίσεις δικαιωμάτων όπως επιθυμείτε.

Βεβαιωθείτε ότι έχετε εισαγάγει τον σωστό κωδικό πρόσβασης Wi-Fi. Ο κωδικός πρόσβασης έχει διάκριση πεζών-κεφαλαίων και όριο 63 χαρακτήρων. Τα ειδικά σύμβολα δεν είναι αποδεκτά.

Βεβαιωθείτε ότι το όνομα δικτύου του οικιακού σας Wi-Fi είναι σωστό. Στο όνομα δικτύου γίνεται διάκριση πεζών-κεφαλαίων.

Αν χρησιμοποιείτε VPN στο smartphone, απενεργοποιήστε το πριν ξεκινήσετε τη διαδικασία σύζευξης.

Αν ο δρομολογητής σας διαθέτει λίστα επιτρεπόμενων που έχει ρυθμιστεί για τον αποκλεισμό της σύζευξης, απενεργοποιήστε τη λίστα επιτρεπόμενων για να διασφαλίσετε την επιτυχή σύνδεση.

Βεβαιωθείτε ότι η συσκευή και το smartphone βρίσκονται σε απόσταση έως 10 μέτρων από τον δρομολογητή.

Βεβαιωθείτε ότι η εφαρμογή έχει ενημερωθεί με την πιο πρόσφατη έκδοση.

Για να διασφαλίσετε μια ισχυρή σύνδεση Wi-Fi, αποφύγετε να τοποθετήσετε τη συσκευή σας κοντά σε άλλες ηλεκτρονικές συσκευές, πηγές έντονου φωτός ή σταθμούς σημάτων που μπορεί να προκαλέσουν παρεμβολές. Αν αντιμετωπίζετε προβλήματα σύνδεσης, απομακρύνετε τη συσκευή από αυτές τις πηγές και προσπαθήστε να την επανασυνδέσετε στο δίκτυο Wi-Fi.

Για αναλυτικές και ενημερωμένες συμβουλές αντιμετώπισης προβλημάτων, συμβουλευτείτε την ενότητα βοήθειας στην εφαρμογή.

Εγγύηση και υποστήριξη

Η Versuni προσφέρει μια εγγύηση δύο ετών για αυτό το προϊόν μετά την αγορά του. Η εγγύηση δεν ισχύει εάν ένα ελάττωμα οφείλεται σε εσφαλμένη χρήση ή κακή συντήρηση. Η εγγύησή μας δεν επηρεάζει τα δικαιώματά σας ως καταναλωτή βάσει της νομοθεσίας. Για περισσότερες πληροφορίες ή για να επικαλεστείτε την εγγύηση, επισκεφτείτε τον ιστότοπό μας www.philips.com/support.

Παραγγελία ανταλλακτικών ή εξαρτημάτων

Αν πρέπει να αντικαταστήσετε ένα ανταλλακτικό ή αν θέλετε να αγοράσετε ένα επιπλέον ανταλλακτικό, μεταβείτε στον αντιπρόσωπο της Philips ή επισκεφτείτε τη διεύθυνση www.philips.com/support.

Αν αντιμετωπίσετε προβλήματα στην εύρεση των εξαρτημάτων, επικοινωνήστε με το Κέντρο Εξυπηρέτησης Καταναλωτών της Philips στη χώρα σας.

Важно

Преди да използвате уреда, прочетете внимателно тази брошура с важна информация и я запазете за справка в бъдеще.

За да гарантирате най-добрата производителност, препоръчваме фърмуерът на уреда ви да е надстроен до най-новата версия. Можете да направите това надстройване чрез приложението Air+.

Опасност

- Не пръскайте запалими материали, като например инсектициди или аромати, около уреда.
- Не почиствайте уреда с вода, друга течност или (запалим) почистващ препарат, за да избегнете токов удар и/или опасност от пожар.
- Водата във водния резервоар не е подходяща за пиене. Не пийте тази вода, не я давайте на животни и не я използвайте за напояване растения. Когато изпразвате водния резервоар, изливайте водата в канализацията.

Предупреждение

- Имайте предвид, че високите нива на влажност могат да стимулират развитието на биологични организми в околната среда.
- Не допускайте зоната около овлажнителя да стане влажна или мокра. Ако се появи влага, намалете изходния обем на овлажнителя. Ако изходният обем на овлажнителя не може да се намали, използвайте овлажнителя периодично. Не допускайте абсорбиращи материали, като килими, завеси или покривки за маса, да се овлажнят.
- Никога не оставяйте вода в резервоара, когато уредът не се използва.
- Изпразнете и почистете овлажнителя преди съхранение. Почистете овлажнителя преди следваща употреба.
- Преди да включите уреда в контакта, проверете дали посоченото на уреда напрежение отговаря на това на местната ел. захранваща мрежа.
- Ако захранващият кабел е повреден, трябва да бъде заменен от Philips, негов представител или лица с подобна квалификация, за да се избегнат опасни ситуации.
- Не използвайте уреда, ако щепселът, захранващият кабел или самият уред е повреден.
- Този уред може да се използва от деца на възраст над 8 години и от лица с намалени физически, сетивни възприятия, умствени възможности или без опит и познания, ако са инструктирани за безопасна употреба с уреда или са под наблюдение с цел гарантиране на безопасна употреба и ако са им разяснени евентуалните опасности. Не позволявайте на деца да си играят с уреда. Не позволявайте на деца да извършват почистване или поддръжка на уреда без надзор.
- Не бъркайте с пръсти или предмети в отвора за изходящ въздух или отвора за приток на въздух, за да предотвратите физическо нараняване или повреда на уреда.
- Уверете се, че външните предмети не попадат в уреда през отвора за изходящ въздух.

- Стандартен Wi-Fi интерфейс на базата на 802.11b/g/n/ах при 2,4 GHz с максимална изходна мощност от 64 mW EIRP.
- Bluetooth версия 5.2 (LE) при честота 2,4 GHz с PЧ изходна мощност по-малко от 10 mW EIRP.

Внимание

- Уредът трябва да се използва само със захранващото устройство, предоставено с уреда.
- Уредът е предназначен само за домакински цели при нормални условия на експлоатация.
- Винаги поставяйте и използвайте уреда върху суха, равна и хоризонтална повърхност.
- Не блокирайте отворите за приток на въздух и за изходящ въздух.
- Не поставяйте нищо върху уреда и не сядайте или стъпвайте върху него.
- Използвайте само оригинални филтри на Philips, които са предназначени специално за този уред. Не използвайте никакъв друг филтър.
- Не пълнете вода от отворите за изходящ въздух върху уреда.
- Пълнете водния резервоар само със студена чешмяна вода. Не използвайте подпочвена или гореща вода.
- Не слагайте вещества, различни от вода, във водния резервоар. Не добавяйте етерични масла или химически вещества във водата. Използвайте само вода (чешмяна, пречистена, минерална, всякакъв вид питейна вода).
- Избягвайте удари с твърди предмети по уреда (особено по отворите за приток на въздух и за изходящия въздух).
- Не използвайте уреда в близост до газови уреди, печки или камини.
- Не поставяйте уреда директно под климатик, за да предотвратите кондензацията от капки върху уреда.
- Не използвайте уреда, когато сте употребили стайни препарати против насекоми на димна основа или на места с остатъци от мазнина, горящи смоли или химически изпарения.
- Не използвайте уреда на мокри места или места с висока околна температура, като например в банята, тоалетната или кухнята, или в помещение с големи температурни разлики.
- Винаги изключвайте уреда от контакта, когато искате да го преместите или почистите, да напълните вода, да смените филтъра или да извършите поддръжка.
- Не почиствайте филтъра в пералня или съдомиялна, тъй като в противен случай той ще се деформира.
- Когато уредът не се използва дълго време, е възможно да се развият бактерии и мухъл върху филтъра. Почистете водния резервоар и подсушете филтъра за овлажняване. Проверете филтъра, преди да започнете да използвате уреда отново. Ако филтърът е много замърсен с тъмни петна, го сменете.
- Етеричните масла не са включени в продукта. Моля, закупете и използвайте етерични масла, ако е необходимо.
- Уверете се, че продуктът е изключен от захранването, преди да добавите етерични масла в кутията за ароматизиране.

- Не добавяйте използвани вещества, различни от етерични масла, към кутията за ароматизиране.
- Прочетете и следвайте внимателно инструкциите за безопасност и употреба на етеричното масло, преди да го използвате.
- Проверете информацията за съставките на етеричното масло за алергени и не го използвайте, когато е необходимо.
- Консултирайте се и следвайте препоръките на лекар, преди да използвате етеричното масло при кърмачета, бременни жени или кърмещи жени или ако имате респираторни проблеми
- Ако почувствате неразположение, дразнене или дискомфорт по време на употребата на етеричното масло, моля, спрете да го използвате.

Електромагнитни полета (EMF)

Този уред е в съответствие с приложимите стандарти и разпоредби относно излагането на електромагнитни полета.

Рециклиране



Този символ означава, че продуктът не може да се изхвърля заедно с обикновените битови отпадъци (2012/19/ЕС).

Следвайте правилата на държавата си относно разделното събиране на електрическите и електронните уреди. Правилното изхвърляне помага за предотвратяването на потенциални негативни последици за околната среда и човешкото здраве.

Опростената ЕС декларация за съответствие

С настоящото DAP B.V. декларира, че радиооборудването тип HU5710 е в съответствие с Директива 2014/53/ЕС. Цялостният текст на ЕС декларацията за съответствие може да се намери на следния интернет адрес:

www.philips.com.

Вашият овлажнител

Общ преглед на продукта

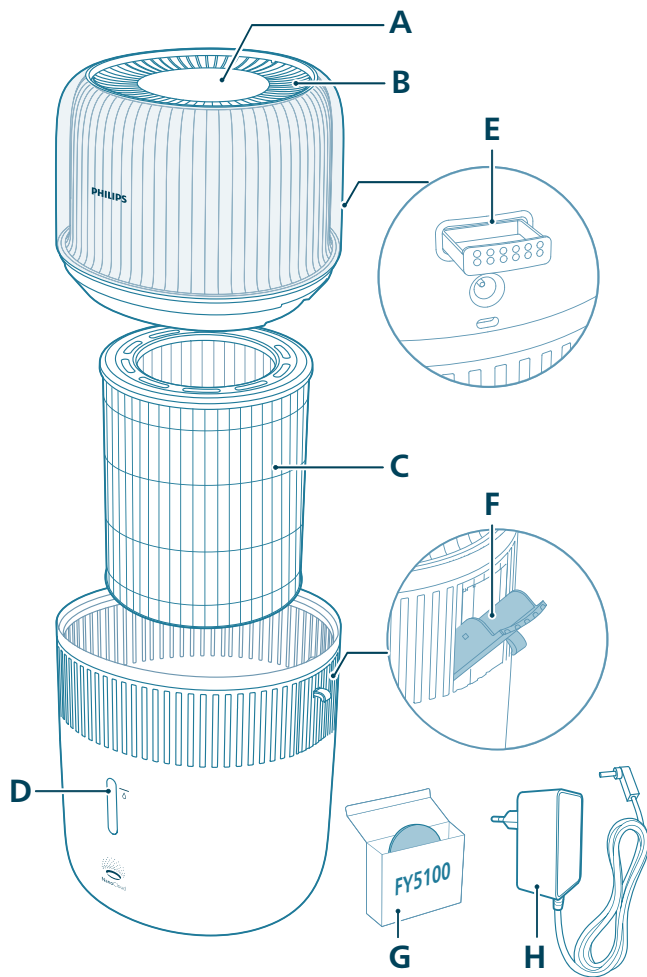

A Контролен панел

B Изходяща въздушна струя

C Филтър за овлажняване (FY5030)

D Прозорче за ниво на водата

E Кутия за ароматизиране

F Страничен вход за вода

G Ароматизираци подложки (FY5100)

H Адаптер (KA12H-1201000EU)

Обзор на контролите

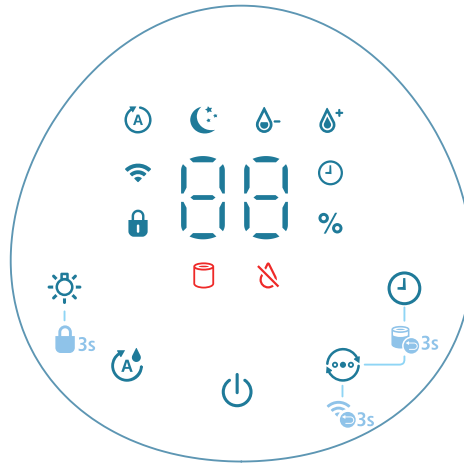

Контролни бутони:

	Бутон за вкл./изкл. на захранването		Бутон за светлинна функция
	Бутон за настройка на влажността		Режимен превключвател
	Бутон на таймера		

Натиснете продължително бутон(ите) за 3 секунди:

	Заклучване за деца		Нулиране на филтъра
	Нулиране на Wi-Fi		

Панел на дисплея:

	Автоматичен режим		Тих режим
	Wi-Fi индикатор		Индикатор за заключване за деца
	Индикатор на таймер		Среден режим
	Режим на висока производителност		Предупреждение за резервен филтъра
	Индикатор за доливане на вода		

Запознаване

Монтиране на филтъра

Свалете всички опаковъчни материали от филтъра преди употреба.

Забележка: Уверете се, че овлажнителят е изключен от електрическия контакт, преди да монтирате филтъра.

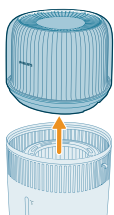

1 Отстранете горния модул на овлажнителя.

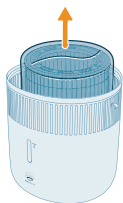

2 Издърпайте филтъра от уреда.

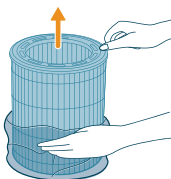

3 Свалете всички опаковъчни материали от филтъра.

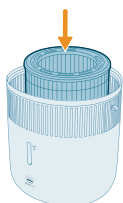

4 Поставете филтъра обратно в уреда, като се уверите, че страната с логото е обърната нагоре.

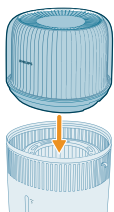

5 Поставете горната част обратно върху водния резервоар.

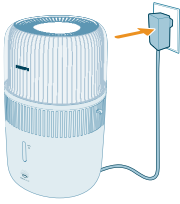

6 Включете адаптера в електрическия контакт.

Използване на функцията за ароматизиране

Забележки:

Етеричните масла не са включени в продукта. Моля, закупете и използвайте препоръчаните етерични масла, ако е необходимо.

Прочетете ръководството за употреба на етерични масла внимателно, преди да използвате функцията за ароматизиране.

Уверете се, че продуктът е изключен от захранването, преди да добавите етерични масла в кутията за ароматизиране.

Не използвайте вещества, различни от етерични масла.

Прочетете и следвайте внимателно инструкциите за безопасност и употреба на етеричното масло, преди да го използвате.

Проверете информацията за съставките на етеричното масло за алергени и не го използвайте, когато е необходимо.

Консултирайте се със и следвайте препоръките на вашия лекар, преди да използвате етерични масла при кърмачета, бременни жени или кърмещи жени или ако имате респираторни проблеми.

Ако почувствате неразположение, изпитате дразнене или дискомфорт по време на употребата на етеричните масла, моля, спрете да ги използвате.

Не използвайте функцията за ароматизиране на етеричните масла при кърмачета, бременни жени или жени в период на кърмене.

Добавяйте етерични масла само директно в ароматизиращата подложка. Не добавяйте етерични масла към други части, защото в противен случай те ще се повредят от маслото.

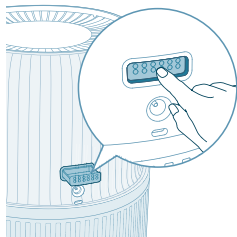

1 Натиснете кутията за ароматизиране, за да я извадите автоматично.

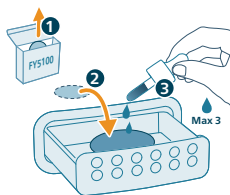

2 Капнете 2-3 капки етерични масла върху ароматизиращия тампон в комплекта.

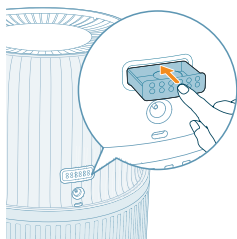

3 Натиснете кутията за ароматизиране обратно в уреда.

Разбиране на Wi-Fi индикатора

Състояние на Wi-Fi иконката

Мига в оранжево

Свети в оранжево

Мига в бяло

Свети в бяло

Изключен

Състояние на Wi-Fi връзката

Свързване към смартфона

Свързан към смартфона

Свързване със сървъра

Осъществена е връзка със сървъра

Wi-Fi функцията е дезактивирана или светлините на устройството са изключени

Wi-Fi връзка



Настройка на Wi-Fi връзката за първи път

1 Изтеглете и инсталирайте приложението "Air+" на Philips от App Store или Google Play.

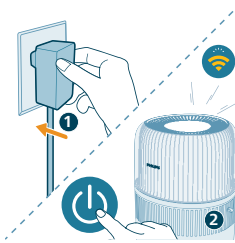

2 Поставете щепсела на овлажнителя в гнездото за захранване и натиснете бутона за захранване, за да го включите.

- Индикаторът за Wi-Fi мига в оранжово за първи път.



3 Уверете се, че смартфонът или таблетът ви е успешно свързан към вашата Wi-Fi мрежа.

Забележка:

Активирайте функцията Bluetooth на смартфона си, за да осигурите безпроблемно сдвояване.

Моля, уверете се, че смартфонът ви е свързан към 2,4 GHz (домашна) Wi-Fi мрежа, а не към 5 GHz Wi-Fi мрежа или публична Wi-Fi мрежа. За успешно сдвояване ви препоръчваме да изключите мобилните си данни, преди да започнете процеса на сдвояване.



4 Стартирайте приложението Philips "Air+" и щракнете върху **"Add a device"** (Добавяне на устройство) или натиснете бутона "+" на екрана. Следвайте инструкциите на екрана, за да свържете пречиствателя на въздух към вашата мрежа.

- След успешно свързване Wi-Fi индикаторът светва непрекъснато в бяло.

Забележка:

Тази инструкция е валидна само когато овлажнителят се конфигурира за първи път. Когато мрежата се промени, настройката трябва да се извърши отново.

Ако искате да свържете повече от един овлажнител към своя смартфон или таблет, можете да добавите овлажнителя в приложението на допълнителни смартфони, без да извършвате нулиране на Wi-Fi връзката на устройството.

Уверете се, че разстоянието между вашия смартфон или таблет и овлажнителя е по-малко от 10 м без никакви препятствия.

Нулиране на Wi-Fi връзка

1 Включете щепсела на овлажнителя в електрическия контакт и натиснете , за да го включите.

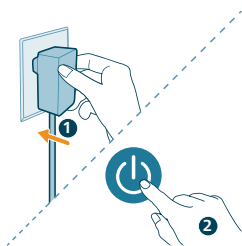

2 Натиснете продължително и бутона  в продължение на 3 секунди, докато чуете звуков сигнал.

- Овлажнителят преминава в режим на вдвояване.
- Wi-Fi индикаторът  мига в оранжево.

3 Следвайте стъпки 3 – 4 в раздела "Настройка на Wi-Fi връзката за първи път".



Използване на овлажнителя

Разбиране на светлинната индикация за влажност

Относителната влажност представлява количеството водни пари в атмосферата. Индикаторът за овлажняване има четири нива на състояние: Индикацията за влажност има три цвята:

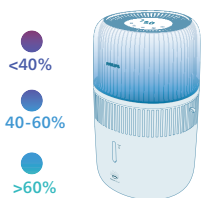

Цвят на индикацията за влажност	Текуща влажност	Какво означава това?
Лилаво	< 40%	Сухо
Син	40 – 60%	Препоръчителна влажност
Зелен	> 60%	Прекалена влажност

Забележка: По подразбиране целевата влажност е 50% ОВ, като можете да зададете желаната целева влажност, като натиснете бутона за настройка на влажността.

Ниво на водата

Когато няма достатъчно вода в резервоара за вода, индикаторът е включен, овлажнителят ще стартира автоматичен режим QuickDry по подразбиране. През този период процентът влажност може да намалее, докато не напълните отново вода в резервоара за вода.

Автоматичен режим QuickDry

Овлажнителят ще включи функцията за автоматично бързо изсушаване (QuickDry) по подразбиране, когато индикаторът  е включен, за да ускори изсушаването на филтъра след употреба, извършвайки хигиенна поддръжка и удължавайки живота на филтъра. Процесът на сушене може да отнеме около 4 часа в зависимост от условията в помещението. Можете да изключите тази функция в приложението Air+.

Ръчен режим QuickDry

Можете да използвате тази настройка, за да ускорите изсушаването на филтъра, преди да го съхранявате. Трябва първо да изпразните резервоара за вода, преди да стартирате тази функция. Можете да използвате тази функция само в приложението Air+.

Допълване с вода

Забележка:

Когато доливате вода, не превишавайте максималното ниво на водата, за да не протече през отворите за приток на въздух.

Не разклащайте водния резервоар, когато го премествате, тъй като може да изтече вода през отворите за приток на въздух.

Не доливайте вода през отворите за изходящ въздух върху овлажнителя.

Има два метода за доливане на вода: директно доливане на вода или доливане на вода през страничния вход за вода.

- Директно доливане с чешмяна вода

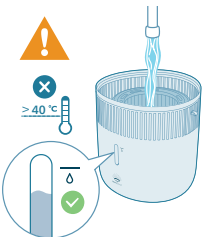

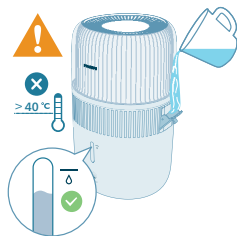

- Доливане на вода през страничния вход за вода

Включване и изключване

Забележка:

За оптимално овлажняване затворете вратите и прозорците.

Не допускате да има завеси близо до отвора за приток на въздух или отвора за изходящ въздух.

- 1 Включете адаптера на овлажнителя в електрическия контакт.

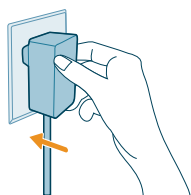

- 2 Натиснете бутона за захранване, за да включите овлажнителя.

- Овлажнителят издава звук.
- Светлинният индикатор за влажност избира подходящия цвят, за да съответства на нивото на влажност в помещението.
- Овлажнителят работи в автоматичен режим, като на екрана се показва текущото ниво на влажност.



- 3 Натиснете бутона за захранване отново, за да изключите овлажнителя.

Забележка: Ако овлажнителят остане свързан към електрическия контакт след изключване, той ще работи съгласно предишните настройки, когато се включи отново.

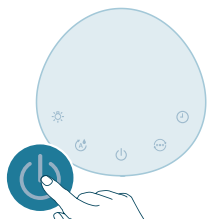

Смяна на настройката за режим

Можете да изберете **Автоматичен режим**, **Режим за сън**, **Режим със средна скорост** или **Режим с висока скорост**, като докоснете бутона за превключване на режим.

Автоматичен режим (A): Овлажнителят регулира автоматично скоростта на вентилатора в съответствие с влажността на околния въздух.



Режим за сън (C): Овлажнителят работи тихо на ниска скорост. След 3 секунди светлините на екрана се изключват.

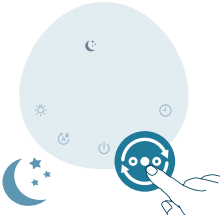

Режим със средна скорост (D): Овлажнителят работи със средна скорост.



Режим с висока скорост (E): Овлажнителят работи на най-висока скорост.



Задаване на нивото на влажността

Забележка:

Нивото на влажност по подразбиране е 50% ОВ.

Овлажнителят автоматично ще премине в автоматичен режим, когато зададете целево ниво на влажност в други режими.

Можете да регулирате нивото на влажност, като натиснете бутона за настройка на влажността, за да изберете от 30%, 40%, 50%, 60% или 70%. Повече опции са налични в приложението Air+.



Използване на светлинна функция

Можете да натиснете бутона, за да включите светлината за влажност, околната светлина или да изключите всички светлини и контролния панел.

- Овлажнителят ще включи светлината за влажност по подразбиране.

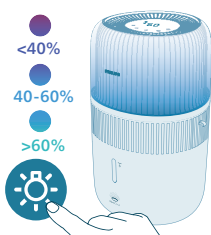

- Можете да натиснете функционалния бутон за светлината, за да превключите в режим на околна светлина. Настройте яркостта и цвета в приложението Air+.

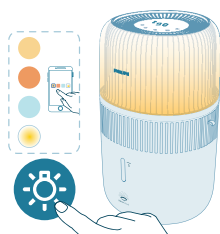

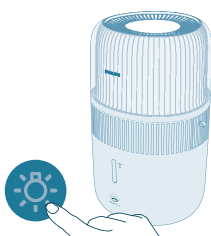

Можете да натиснете бутона за светлината, за да изключите всички светлини и контролния панел. Натиснете произволен бутон, за да активирате първо панела, и натиснете отново бутона за светлината, за да зададете желанния режим на светлина след 3 секунди.



Настройка на заключването за деца



1 Натиснете бутона  за 3 секунди, за да активирате заключването за деца.

- Символът  се показва на екрана.



2 Натиснете бутона  за 3 секунди отново, за да деактивирате заключването за деца.

- Символът  изчезва от екрана.

Настройване на таймера



Натиснете бутона на таймера многократно, за да изберете от 1, 2, 4, 8 или 12 часа. След като таймерът приключи, овлажнителят ще спре да работи автоматично.

Почистване и поддръжка

Забележка:

Винаги изключвайте уреда от контакта, преди да пристъпите към почистване.

Никога не потапяйте уреда във вода или друга течност.

Избягвайте да наливате вода през вентилационните отвори и изходи.

Никога не използвайте абразивни, агресивни или запалими почистващи препарати, като например белина или алкохол, за да почистите която и да е част на уреда.

Почистване на корпуса на овлажнителя

Редовно почиствайте вътрешността и външната част на овлажнителя, за да предотвратите натрупването на прах.

- 1 Избърсвайте праха от корпуса на овлажнителя с мека и суха кърпа.
- 2 Почиствайте отворите за приток на въздух и за изходящия въздух с мека и суха кърпа.

Почистване на водния резервоар

- 1 Почиствайте водния резервоар всяка седмица, за да поддържате хигиената му.
- 2 Извадете филтъра за овлажняване.
- 3 Добавете малко мек течен миеш препарат, смесен с вода, към водния резервоар.
- 4 Почистете водния резервоар отвътре с мека и суха кърпа.
- 5 Изпразнете водния резервоар в мивката.
- 6 Поставете филтъра за овлажняване обратно във водния резервоар.

Почистване на филтъра за овлажняване

Почиствайте филтъра за овлажняване всяка седмица, за да поддържате хигиената му.

- 1 Изключете уреда и изключете щепсела от контакта.

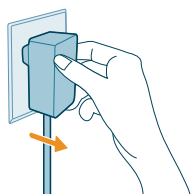

- 2 Извадете горния модул от резервоара за вода.

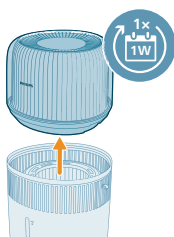

- 3 Извадете филтъра за овлажняване от резервоара за вода.

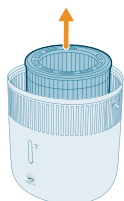

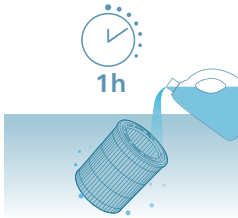

- 4 Накиснете овлажняващия филтър в почистващ препарат (напр. разреден разтвор на лимонена киселина) за един час.

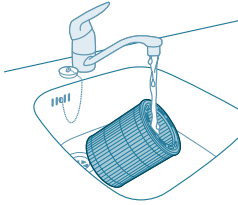

- 5 Изплакнете филтъра за овлажняване под слаба водна струя. Не стискайте и не извивайте филтъра при почистване.
6 Оставете излишната вода да изтече от филтъра за овлажняване.

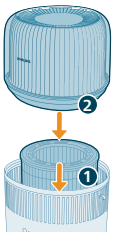

- 7 Поставете филтъра за овлажняване обратно във водния резервоар. Поставете горната част обратно върху водния резервоар.

Почистване на ароматизиращата подложка и кутия

За ефективна ароматерапия ароматизиращата подложка винаги трябва да се почиства, преди да се използва ново етерично масло. Не смесвайте етерични масла.

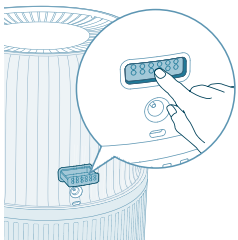

- 1 Извадете ароматизиращата кутия, като я натиснете навътре и след това я издърпате.

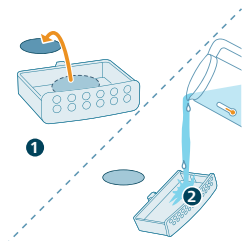

2 Отстранете ароматизиращата подложка и изплакнете подложката и кутията под топла течаща вода.

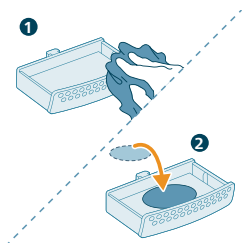

3 Подсушете с чиста кърпа и поставете подложката обратно в ароматизиращата кутия.

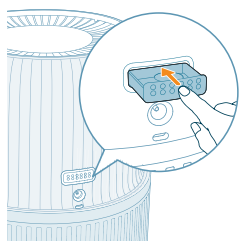

4 Поставете ароматизиращата кутия обратно в овлажнителя на въздух

Забележка: Не наливайте течни почистващи препарати или перилни препарати в ароматизиращата подложка или кутия.

Смяна на филтъра

Забележка:

Използвайте само оригинален филтър за овлажняване FY5030 на Philips.

Винаги изключвайте уреда от контакта, преди да замените филтъра за овлажняване.

Сменете филтъра за овлажняване, когато индикаторът  светне.



- 1 Изключете уреда и изключете щепсела от контакта.

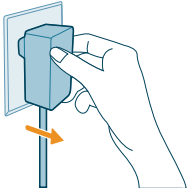

- 2 Извадете горния модул от резервоара за вода. Извадете филтъра за овлажняване от резервоара за вода.

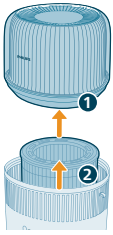

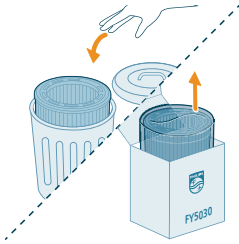

- 3 Махнете опаковъчния материал от новия филтър. Изхвърлете използвания филтър.

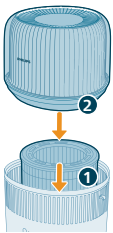

- 4 Поставете филтъра за овлажняване обратно във водния резервоар. Поставете горната част обратно върху водния резервоар.



- 5 Докоснете и задръжте  и  за 3 секунди, за да нулирате брояча за срок на експлоатация на филтъра.
 - След като нулирането е успешно, предупреждението за смяна на филтрите изчезва от екрана.

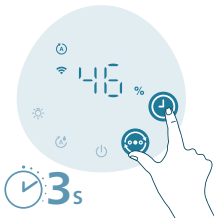

Смяна на ароматизиращата подложка

Ако ароматизиращата подложка се деформира или повреди след многократно измиване, може да се наложи да я смените. За да поддържате ефективността на вашия овлажнител за въздух, използвайте само ароматизиращи подложки на Philips.

Съхранение



- 1 Изключете овлажнителя и изключете щепсела от контакта.
- 2 Почистете овлажнителя (вижте главата "Почистване и поддръжка").
- 3 Оставете всички части да изсъхнат преди съхраняване.
- 4 Съхранявайте овлажнителя на хладно и сухо място.

Отстраняване на неизправности

В тази глава са обобщени най-често срещаните проблеми, на които можете да се натъкнете при ползване на уреда. Ако не можете да разрешите проблема с помощта на информацията по-долу, се свържете с Центъра за обслужване на потребители във вашата страна.

Проблем	Възможно решение
Овлажнителят не работи.	Уверете се, че до овлажнителя стига ток. Уверете се, че водният резервоар е пълен с вода и че горният модул е поставен правилно върху водния резервоар.
Въздухът не се овлажнява.	Уверете се, че водният резервоар е пълен с вода и че горният модул е поставен правилно върху водния резервоар. Може да е достигнал целевото ви ниво на влажност.
Не виждам промяна в нивото на влажност.	В стаята може да има прекалено много вентилация. Моля, затворете вратите и прозорците. Уверете се, че сте поставили филтъра за овлажняване. Размерите на стаята ви са прекалено големи. Този овлажнител е подходящ за стая с размер $\leq 56 \text{ m}^2$. Включете нивото на овлажняване на по-висока настройка.
	Когато се използва в суха среда, влагата ще се абсорбира от околните предмети, като стени и мебели, което може да удължи времето за овлажняване.
	Филтърът за овлажняване е замърсен. Изплакнете филтъра за овлажняване (вижте глава "Почистване на филтъра за овлажняване").
Овлажнителят спира дори когато в помещението е много сухо.	Резервоарът за вода е празен, моля, напълнете отново с вода.

	Нивото на влажност около продукта е достигнато до целевата настройка в автоматичен режим и той ще се рестартира автоматично, след като нивото на влажност падне под целевата настройка.
	Нашето устройство ще спре да работи, когато нивото на влажност около продукта е по-високо от 70%, тъй като това може да доведе до развитие на различни гъбички и мухъл.
Има бели отлагания върху филтъра за овлажняване.	Белите отлагания се наричат котлен камък и са съставени от минерали от водата. Котленият камък върху филтъра за овлажняване засяга производителността при овлажняване, но не е опасен за здравето. Моля, следвайте инструкциите за почистване в ръководството за потребителя.
Водният резервоар тече.	Проверете дали овлажнителят не е препълнен с вода.
	Проверявайте дали овлажнителят е добре сглобен/свързан след всяко почистване или сваляне на горния модул и/или водния резервоар за допълване.
	Проверете дали водният резервоар е поставен правилно. Ако проблемът продължава, свържете се с Центъра за обслужване на потребители във вашата държава.
Филтърът променя цвета си след известно време.	Натрупванията са естествен ефект от филтърния материал и не влияят на ефективността овлажняване. Почиствайте филтъра за овлажняване често, за да премахнете котления камък, и сменяйте филтъра на всеки 6 месеца.
Индикаторът за доливане с вода понякога светва дори когато все още има вода.	Уверете се, че филтърът е обърнат с логото нагоре.
	Може да има още малко вода, когато индикаторът светне, така че да можете да долеете вода навреме.
От овлажнителя излиза неприятен мирис.	Първите няколко пъти, в които използвате овлажнителя на въздух, може да се усети миризма на пластмаса. Това е нормално и ще изчезне напълно след няколко дни.
	Почистете филтъра и резервоара за вода (вижте глава "Почистване и поддръжка")
Функцията за ароматизиране не работи правилно (твърде слаба или силна).	Използвайте 2 – 3 капки етерично масло.
	Различните етерични масла могат да имат различна интензивност.
	Необходимо е известно време, за да се разнесе ароматът в цялото помещение.
Не излиза въздух от отвора за изходящ въздух.	Включете щепсела на овлажнителя в електрическия контакт и включете овлажнителя.

Не виждам видима мъгла да излиза от овлажнителя. Работи ли?	Когато мъглата е много фина, тя е невидима. Овлажнителят е с технология за овлажняване NanoCloud, която произвежда здравословен влажен въздух от изходната зона без образуване на водна мъгла. Следователно не можете да видите мъглата.
Овлажнителят продължава да работи дори когато няма вода.	Овлажнителят ще включи функцията за автоматично бързо изсушаване по подразбиране, за да ускори изсушаването на филтъра след употреба, извършвайки хигиенична поддръжка и удължавайки живота на филтъра. Можете да изключите тази функция в приложението Air+.
Как да съхранявате или използвате повторно овлажнителя, ако не е използван дълго време?	Когато овлажнителят не се използва дълго време, е възможно да се развият бактерии и мухъл върху филтрите. Моля, следвайте стъпките по-долу за съхранение и повторно използване. Почиствайте добре водния резервоар и подсушавайте филтъра за овлажняване преди съхранение. Проверете филтъра, преди да започнете да използвате овлажнителя отново. Ако филтърът е много замърсен с тъмни петна, сменете го (Моля, вижте главата "Смяна на филтъра" в ръководството на потребителя).
Уредът продължава да показва, че трябва да сменя филтрите, но аз вече го направих.	Може би не сте нулирали брояча за експлоатационен срок на филтъра. Включете уреда. След това докоснете и задръжте бутоните  и  едновременно за 3 секунди.
Настройката на Wi-Fi не е успешна.	Моля, уверете се, че смартфонът ви е свързан към 2,4 GHz (домашна) Wi-Fi мрежа, а не към 5 GHz Wi-Fi мрежа или публична Wi-Fi мрежа. За успешно сдвояване ви препоръчваме да изключите мобилните си данни, преди да започнете процеса на сдвояване. Уверете се, че сте разрешили следните разрешения: "Местоположение", "Съхранение", "Bluetooth" и "Локална мрежа" на вашия смартфон. След успешна настройка на Wi-Fi можете да промените настройките на разрешенията по желание.
	Моля, проверете дали сте въвели правилната парола за Wi-Fi. Паролата е чувствителна към малки и големи букви и има ограничение от 63 знака. Специалните символи не се приемат.
	Уверете се, че името на мрежата на вашата домашна Wi-Fi мрежа е правилно. Името на мрежата е чувствително към малки и големи букви.
	Ако използвате VPN на смартфона си, моля, изключете го, преди да започнете процеса на сдвояване.
	Ако маршрутизаторът ви има бял списък, настроен да блокира сдвояването, моля, деактивирайте белия списък, за да осигурите успешно свързване.

Моля, уверете се, че устройството и смартфонът са на разстояние до 10 метра от маршрутизатора.

Уверете се, че приложението е актуализирано до най-новата версия.

За да осигурите силна Wi-Fi връзка, избягвайте да поставяте устройството си в близост до други електронни устройства, източници на ярка светлина или сигнални станции, които могат да предизвикат смущения. Ако имате проблеми със свързването, отдалечете устройството от тези източници и се опитайте да го свържете отново към Wi-Fi мрежата.

Консултирайте се с помощния раздел в приложението за обширни и актуални съвети за отстраняване на неизправности.

Гаранция и поддръжка

Versuni предоставя двегодишна гаранция за този продукт от датата му на закупуване. Тази гаранция не е валиден, ако дефектът е заради неправилна употреба или лоша поддръжка. Нашата гаранция не засяга вашите законови права като потребител. За повече информация или за позоваване на гаранцията посетете нашия уебсайт www.philips.com/support.

Поръчка на части или принадлежности

Ако трябва да замените част или искате да закупите допълнителна част, обърнете се към търговец на Philips или посетете www.philips.com/support.

Ако имате проблеми с намирането на части, моля, свържете се с Центъра за обслужване на потребители на Philips във вашата страна.

Маанилүү

Шайманды колдонуудан мурун бул маанилүү маалымат документин кунт коюп окуңуз жана келечекте колдонуу үчүн сактап коюңуз.

Майнаптуулукту камсыз кылуу үчүн, шайманыңыздын микропрограммасын эң акыркы версияга жаңыртууну сунуштайбыз. Бул жаңыртууну Air+ колдонмосу аркылуу аткарууга болот.

Коркунуч

- Шаймандын тегерегине инсектициддер же атыр сыяктуу күйүп кетүүчү нерселерди сеппеңиз.
- Электр соккусунун жана/же өрт коркунучунун алдын алуу үчүн, шайманды суу, башка суюктук же (күйүп кетүүчү) каражат менен тазалабаңыз.
- Суу челегиндеги сууну ичүүгө болбойт. Ал сууну ичүүгө, малга берип же өсүмдүктөрдү сугарууга иштетпеңиз. Идишти бошотуу үчүн, сууну канализацияга төгүп таштаңыз.

Көңүл буруңуз

- Жогору деңгээлдеги нымдуулук чөйрөдө биологиялык организмдердин өсүшүнө өбөлгө түзөөрүн эчке алыңыз.
- Нымдагычтын айланасы суу же ным болуп кетишине жол бербейиз. Эгер нымдуулук пайда болсо, нымдагычтын чыгуучу абасын өчүрүңүз. Эгер нымдагычтын чыгуучу абасын өчүрүү мүмкүн болбосо, нымдагычты маал-маалы менен колдонуңуз. Килем, түл, парда же дасторкон сыяктуу суу сиңирүүчү материалдардын суу болушуна жол бербейиз.
- Шайман колдонулбай турганда резервуарга эч качан суу калтырбаңыз.
- Сактоодон мурда нымдагычты бошотуп, тазалаңыз. Кийинки жолу колдонуудан мурда нымдагычты тазалап алыңыз.
- Шайманды туташтыруудан мурда шайманда көрсөтүлгөн чыңалуу жергиликтүү тармактын чыңалуусуна дал келерин текшериниз.
- Эгерде электр кабели бузулган болсо, кооптуу абалга жол бербөө үчүн, аны Philips компаниясынын, Philips тарабынан уруксат берилген тейлөө борборунун адистерине же тиешелүү квалификациясы бар адистерге оңдотуу керек.
- Эгерде адаптер, кубаттоо кабели же шайман өзү бузук болсо, шайманды колдонбоңуз.
- Бул шайманды анын коркунучтары тууралуу түшүнгөн, аны коопсуз пайдалануу боюнча көрсөтмөлөр менен таанышкан 8 жаш жана андан жогорку курактагы балдар жана физикалык жактан, сезүү жөндөмү же акыл-эси чектелген адамдар же тажрыйбасыз адамдар өз алдынча же чоңдордун көзөмөлү астында колдоно алышат. Балдар шайман менен ойнобошу керек. Жаш балдарга чоңдордун көзөмөлүсүз шайманды тазалоого же техникалык тейлөө иштерин жүргүзүүгө тыюу салынат.
- Физикалык жаракат алып калбоо же шайман бузулуп калбашы үчүн, аба кирүүчү же чыгуучу көзөнөктөргө манжаларыңызды же башка нерселерди салбаңыз.
- Аба кирүүчү жана чыгуучу көзөнөктөн жат нерселер шайманга кирип кетпешин камсыздаңыз.

- Стандарттык 802.11b/g/n/ax негизиндеги 2,4 ГГц жышытыгында максималдуу эквиваленттүү изотроптук нурлануучу күчү 64 миллиВатт боюнча иштеген WiFi интерфейси.
- 2,4 Гц жыштык диапазонундагы 10 миллиВатт эквиваленттүү изотроптук нурлануучу күчүнөн кем Радиожыштык чыгаруусу менен иштеген Bluetooth 5.2 (LE) версиясы.

Абайлаңыз

- Шайманды аны менен кошо берилген кубаттандыргыч блогу менен гана колдонуу керек.
- Шайман үй ичинде кадимки иштөө шартында гана колдонууга арналган.
- Шайманды дайыма кургак, түз, тегиз жана горизонталдуу тегиздикке коюп, колдонуңуз.
- Аба кирүүчү жана чыгуучу көзөнөктөрдү бүтөбөңүз.
- Шаймандын үстүнө эч нерсе койбоңуз жана анын үстүнө отуруп же чыкпаңыз.
- Бул шайманга гана арналган түпнуска Philips чыпкасын колдонуңуз. Башка чыпка колдонбоңуз.
- Шаймандын үстүндөгү аба чыгуучу көзөнөктөр аркылуу суу толтурбаңыз.
- Суу челегин муздак кран суусу менен гана толтуруңуз. Жер астындагы сууну же ысык сууну колдонбоңуз.
- Суу челегине суудан башка эч нерсе куйбаңыз. Сууга жыпар жыт же химиялык зат кошпоңуз. Суу гана колдонуңуз (крандын, тазаланган, минералдуу, ичүүчү суунун бардык түрлөрү).
- Шайманды (өзгөчө аба кирүүчү жана чыгуучу көзөнөктөрдү) катуу нерселер менен какпаңыз.
- Газ шаймандарынын, жылытуучу шаймандардын же оттун жанында шайманды колдонбоңуз.
- Шайманга конденсат тамчылабашы үчүн, шайманды кондиционердин так алдына койбоңуз.
- Имарат ичинде курт-кумурскаларга каршы ыш түрүндөгү репелленттерди колдонгондон кийин же майлуу калдыктар, жыпар жыттуу түтөтүлгөн заттар же химиялык буулар бар жерлерде бул шайманды колдонбоңуз.
- Шайманды нымдуу чөйрөдө же айлана-чөйрөнүн температурасы жогору болгон чөйрөлөрдө, мисалы, ванна, даараткана же ашкана же температура тез өзгөрүп турган бөлмөдө колдонбоңуз.
- Шайманды жылдырып, тазалап, суу толтуруп, чыпкасын алмаштырып же техникалык тейлөө жүргүзүп жатканда сууруп коюуну унутпаңыз.
- Чыпканы кир жуучу же идиш жуучу машинада жуубаңыз. Болбосо, чыпканын формасы бузулуп калат.
- Шайман көп убакыт бою колдонулбай калса, чыпкаларды бактерия жана көк басып кетиши мүмкүн. Суу челегин тазалап, нымдандыргыч чыпканы кургатыңыз. Шайманды кайра колдонуп баштоодон мурун чыпканы текшерип. Эгер чыпка аябай кирдеп, кара тактар түшкөн болсо, аны алмаштырыңыз.
- Эфир майлары продукттун составына кирбейт. Зарылчылык болсо, эфир майларын сатып алып, колдонуңуз.

- Эфир майларын жыпар жыттуу кутуга салуудан мурун продукт кубаттан ажыратылганын текшерипиз.
- Жыпар жыттуу кутусуна эфир майларынан башка колдонуучу заттарды кошпоңуз.
- Эфир майын колдонуудан мурун анын коопсуздук жана колдонуу нускамаларын кунт коюп окуп, аткарыңыз.
- Эфир майынын ингредиенттеринин маалыматы менен аллергияларыңызды текшерипиз жана зарыл болгон учурда аны колдонуудан баш тартыңыз.
- Эфир майын ымыркайларга, кош бойлуу аялдарга же эмчек эмизүү мезгилиндеги аялдарга колдонуудан мурун же дем алуу органдарынын көйгөйлөрү бар болсо, дарыгерге кайрылып жана сунушун аткарыңыз.
- Эфир майын колдонууда өзүңүздү жаман сезип, кыжырдануу же ыңгайсыздык сезилсе, аны колдонууну токтотуңуз.

Электромагниттик талаалар (ЭМТ)

Бул шайман электромагниттик талаа боюнча күчүндөгү стандарттарга жана эрежелерге жооп берет.

Кайра иштетүү



Бул белги бул өнүмдү кадимки тиричилик таштандылары менен бирге жок кылууга болбой тургандыгын билдирет (2012/19/EU).

Электр жана электроникалык өнүмдөрдү өзүнчө топтоо боюнча өлкөңүздүн эрежелерин сактаңыз. Туура жок кылуу айлана-чөйрөгө жана адамдын ден соолугуна терстаасир этүүнүн алдын алат.

ЕБнын жөнөкөйлөштүрүлгөн шайкештик декларациясы

DAP B.V. HU5710 радио жабдуулары 2014/53/ЕБ Директивасына ылайык келерин жарыялайт. ЕБ шайкештик декларациясынын толук тексти төмөнкү интернет дареги боюнча жеткиликтүү: www.philips.com.

Сиздин нымдагычыңыз

Өнүмдүн кыскача сүрөттөлүшү

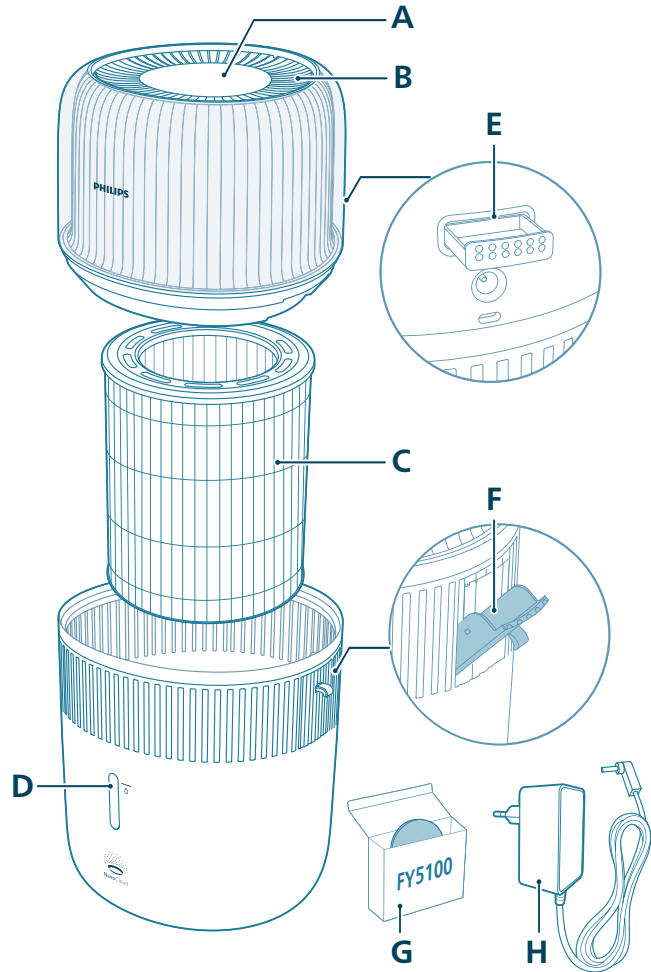

A	Көзөмөл панели	E	Жыпар жыт кутусу
B	Аба чыгуучу көзөнөк	F	Суу толтуруу үчүн каптал көзөнөгү
C	Нымдандыруучу чыпка (FY5030)	G	Жыпар жыт жаздыкчалары (FY5100)
D	Суунун деңгээлинин көрсөткүчү	H	Адаптер (KA12H-1201000EU)

Эскертүү: Чыпканы орнотуудан мурун нымдагычтын электр розеткасынан ажыратылганын текшерипиз.

1 Нымдагычтын жогорку бөлүгүн алып салыңыз.

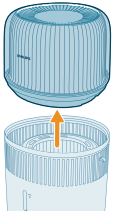

2 Шаймандан чыпканы чыгарыңыз.

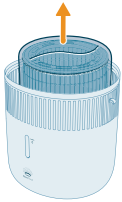

3 Чыпканын бардык таңгактоочу материалдарын алып таштаңыз.

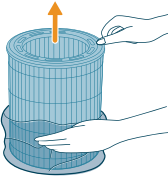

4 Чыпканы кайра шаймандын ичине салып, логотиби бар тарабы өйдө каратылганын текшерипиз.

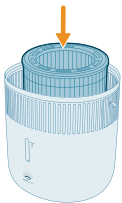

5 Өйдөкү блоктун суу челегине кайра коюңуз.

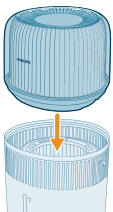

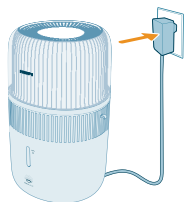

6 Ачакейди розеткага сайыңыз.

Жыпар жыт функциясын колдонуу

Эскертүүлөр:

Эфир майлары продукттун составына кирбейт. Зарылчылык болсо, жазып берилген эфир майларын сатып алып, колдонуңуз.

Жыпар жыт функциясын колдонуудан мурун эфир майлары боюнча колдонуучунун нускамасын кылдат окуп чыгыңыз.

Эфир майларын жыпар жыттуу кутуга салуудан мурун продукт кубаттан ажыратылганын текшериниз.

Эфир майларынан башка заттарды колдонбоңуз.

Эфир майын колдонуудан мурун анын коопсуздук жана колдонуу нускамаларын кунт коюп окуп, аткарыңыз.

Эфир майынын курамында сизди аллергияга дуушар кылуучу заттар жок экендигин текшериниз жана зарыл болгон учурда аны колдонуудан баш тартыңыз.

Эфир майын ымыркайларга, кош бойлуу аялдарга же эмчек эмизүү мезгилиндеги аялдарга колдонуудан мурун же дем алуу органдарынын көйгөйлөрү бар болсо, дарыгерге кайрылып жана сунушун аткарыңыз.

Эгерде эфир майларын колдонуу учурунда сиз өзүңүздү жаман сезип, кыжырданып же ыңгайсыздыкты сезсеңиз, анда колдонууну токтотуңуз.

Эфир майларынын жыпар жыт функциясын ымыркайлар, кош бойлуу аялдар же эмчек эмизүү мезгилиндеги аялдар үчүн колдонбоңуз.

Эфир майларын түздөн-түз жыпар жыт жаздыкчаларына кошуңуз. Эфир майларын башка бөлүктөргө кошоңуз, антпесе тетиктер майдан бузулат.

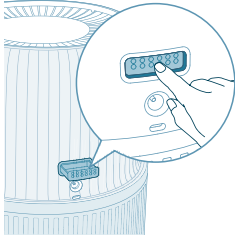

1 Автоматтык түрдө чыгаруу үчүн жыпар жыттуу кутучаны түртүңүз.

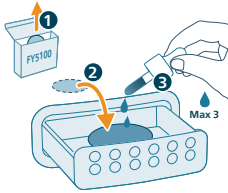

2 Берилген жыпар жыт жаздыкчасына 2-3 тамчы эфир майын тамызыңыз.

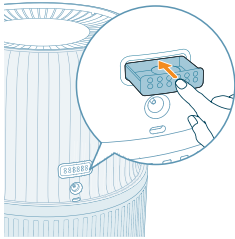

3 Жыпар жыт кутусун кайра шайманга түртүңүз.

Wi-Fi көрсөткүчүн түшүнүү

Wi-Fi белгиси статусу

Кызгылт сары болуп күйүп өчөт

Кызгылт сары болуп күйүп турат

Ак болуп күйүп өчөт

Ак болуп күйүп турат

Өчүк

Wi-Fi байланыш статусу

Смартфонго туташтыруу

Смартфонго туташтырылган

Серверге туташып жатат

Серверге туташты

Wi-Fi функциясы өчүрүлгөн же түзмөктүн жарыктары өчүрүлгөн

Wi-Fi байланыш

Wi-Fi байланышын биринчи жолу орнотуу



- 1 Philips'тин "Air+" тиркемесин App Store же Google Play аркылуу жүктөп алып, орнотуңуз.



- 2 Нымдагычты күйгүзүү үчүн ачакейди розеткага сайып, кубат баскычын басыңыз.
 - Wi-Fi көрсөткүч  алгач кызгылт сары болуп күйөт.



- 3 Смартфонуңуз же планшетиңиз WiFi тармагына ийгиликтүү кошулганына ынаныңыз.

Эскертүү:

Жупташтыруу ийгиликтүү аткарылуусу үчүн смартфонүңүздөгү Bluetooth функциясын иштетиңиз.

Сураныч, смартфонүңүз 5 ГГц WiFi тармагынын же коомдук Wi-Fi тармагынын ордуна 2,4 ГГц (үй) WiFi тармагына туташтырылгандыгын текшерип. Ийгиликтүү жупташтыруу үчүн, жупташтыруу процессин баштоодон мурун мобилдик интернетти өчүрүүнү сунуштайбыз.

- 4 Philips'тин "Air+" колдонмосун ачып, "Түзмөк кошуу" тандоосун басыңыз же экрандын үстүндөгү "+" баскычын басыңыз. Аба тазалагычты өз тармагыңызга кошуу үчүн экрандагы көрсөтмөлөрдү аткарыңыз.
 - Ийгиликтүү туташуудан кийин, Wi-Fi көрсөткүч ак түстө жанып, туруктуу бойдон турат.

Эскертүү:

Бул нускама шайман биринчи жолу орнотулуп жатканда гана жарактуу. Эгерде тармак өзгөрсө же кайрадан орнотуу керек болсо, кайрадан аткарыңыз.

Смартфонго же планшетке бирден ашык нымдагычты туташтырууну кааласаңыз, шаймандагы Wi-Fi туташуусун баштапкы абалга келтирбестен, нымдагычты кошумча смартфондордогу тиркемеге кошсоңуз болот.

Смартфонуңуз же планшетиңиз менен нымдаткычтын ортосундагы аралык эч кандай тоскоолдуксуз 10 мден аз экенин текшерип.



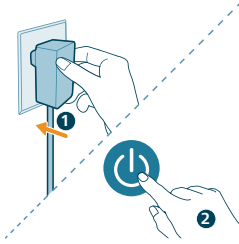

Wi-Fi байланышын кайра орнотуу

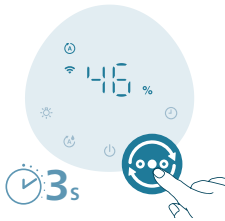

- 1 Аба нымдагычты күйгүзүү үчүн нымдагычтын ачакейин розеткага сайып,  басыңыз.



- 2  баскычын сигнал угулганга чейин бир эле учурда 3 секунд басып туруңуз.
 - Нымдагыч туташуу режимине өтөт.
 - Wi-Fi белгиси  кызгылт сары болуп күйөт.
- 3 "Wi-Fi байланышын биринчи жолу орнотуу" бөлүмүндөгү 3-4 кадамдарды аткарыңыз.

Нымдагычты колдонуу

Нымдуулук жарыгын түшүнүү

Салыштырмалуу нымдуулук атмосферадагы суу буусунун көлөмүн билдирет. Нымдуулук көрсөткүчү төрт статуска ээ: Нымдуулук жарыгы үч түстөн турат:

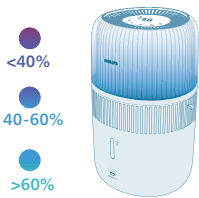

Нымдуулук жарыгынын түсү

Учурдагы нымдуулук

Бул эмнени билдирет?

Кызгылт көк	<40%	Кургак
Көк	40-60%	Ыңгайлуу нымдуулук
Жашыл	>60%	Өтө нымдуу

Эскертүү: Демейки максаттуу нымдуулук 50%RH барабар, сиз нымдуулукту орнотуу баскычын басуу менен каалаган максаттуу нымдуулукту орнотуу аласыз.

Суу деңгээли

Суу челегинде суу жетишсиз болгондо, индикатору күйүп, нымдагыч демейки абалда Автоматтык тез кургатуу режимин иштетет. Бул учурда, суу челегине суу толтурганга чейин нымдуулуктун көлөмү азайышы мүмкүн.

Автоматтык тез кургатуу режим

Колдонгондон кийин чыпканы кургатууну тездетүү, гигиеналык тейлөөнү жакшыртуу жана чыпканын иштөө мөөнөтүн узартуу үчүн индикатору күйгөндө нымдагыч демейки абалда автоматтык кургатуу функциясын күйгүзөт. Кургатуу процесси бөлмөнүн шарттарына жараша 4 саатка созулушу мүмкүн. Бул функцияны Air+ колдонмосунан өчүрө аласыз.

Кол менен тез кургатуу режим

Сиз бул жөндөөнү чыпканы сактоодон мурун аны кургатууну тездетүү үчүн колдонсоңуз болот. Бул функцияны баштоодон мурун алгач суу челегин бошотушуңуз керек. Сиз бул функцияны Air+ колдонмосунда гана колдоно аласыз.

Кайра суу толтуруу

Эскертүү:

Суу толтуруп жатканда максималдык суу деңгээлинен ашырбаңыз. Болбосо, суу аба көзөнөктөрүнөн агып чыгышы мүмкүн.

Суу челегин жылдырып жатканда аны чайкабаңыз. Болбосо, суу аба көзөнөктөрүнөн агып чыгышы мүмкүн.

Аба нымдагычтын үстүндөгү аба чыгуучу көзөнөктөр аркылуу суу толтурбаңыз.

Сууну толтуруунун эки ыкмасы бар: сууну түздөн-түз толтуруу же суу толтуруу үчүн капталдагы көзөнөгү аркылуу толтуруу.

- Суу кранын колдонуп сууну түздөн-түз толтуруу

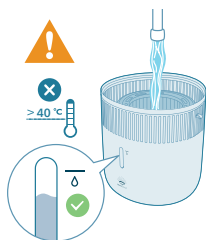

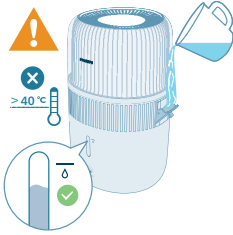

- Суу толтуруу үчүн капталдагы көзөнөгү аркылуу толтуруу

Күйгүзүү жана өчүрүү

Эскертүү:

Оптимальдуу түрдө нымдаштыруу үчүн, эшиктерди жана терезелерди жабыңыз.

Пардаларды аба кирүүчү же чыгуучу тешиктерден алыс кармаңыз.

- 1 Нымдагычтын ачакейин электр розеткасына сайыңыз.

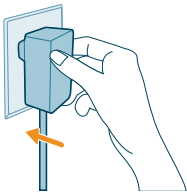

- 2 Нымдагычты күйгүзүү үчүн кубат баскычын басыңыз.

- Нымдагыч сигнал берет.
- Нымдуулук жарыгы айланадагы нымдуулук деңгээлине дал келүү үчүн ылайыктуу түстү тандайт.
- Нымдагыч экранында көрсөтүлгөн учурдагы нымдуулуктун деңгээли менен Авто режиминде иштейт.



- 3 Нымдагычты өчүрүү үчүн кубат баскычын кайра басыңыз.

Эскертүү: Эгерде нымдагыч ӨЧҮРГӨНДӨН кийин электр розеткасына туташып кала берсе, нымдагыч кайра КҮЙГҮЗҮЛГӨНДӨ мурунку жөндөөлөр боюнча иштейт.

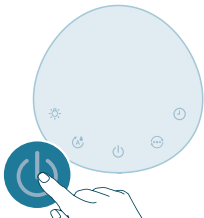

Режим жөндөөсүн өзгөртүү

Сиз режимди которуу баскычын басуу менен **Авто режимин**, **Уйку режимин**, **Орточо режимди**, же **Жогорку режимди** тандай аласыз. **Авто режим** (☺): Нымдагыч айланадагы абанын нымдуулугуна жараша желдеткичтин ылдамдыгын автоматтык түрдө жөнгө салат.



Уйку режим (☾): Нымдагыч акырын, жай ылдамдыкта иштейт. 3 секунддан кийин дисплей жарыгы өчөт.



Орточо режим (☹): Нымдагыч орто ылдамдыкта иштейт.



Жогорку режим (☹+): Нымдагыч эң жогорку ылдамдыкта иштейт.



Нымдуулук деңгээлин жөндөө

Эскертүү:

Демейки нымдуулук деңгээли 50%RH барабар.

Башка режимдерде максаттуу нымдуулук деңгээлин койгондо нымдагыч автоматтык түрдө Авто режимине өзгөрөт.



Сиз нымдуулуктун деңгээлин 30%, 40%, 50%, 60% же 70% тандоо үчүн нымдуулукту жөндөө баскычын басып тууралай аласыз. Air+ колдонмосунда көбүрөөк параметрлер бар.

Жарык функциясын колдонуу

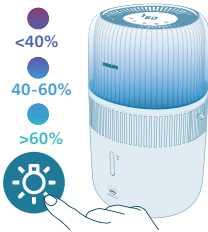

Нымдуулук жарыгын, айланадагы нымдуулуккөрсөткүчүн күйгүзүү же бардык жарыктарды жана башкаруу панелин өчүрүү үчүн баскычты бассаңыз болот.

- Нымдагыч нымдуулук жарыгын демейки шартта күйгүзөт.

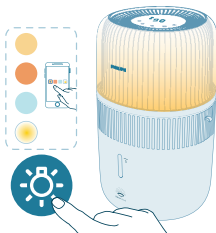

- Айланадагы нымдуулук көрсөткүч режимине өтүү үчүн жарык функциясынын баскычын бассаңыз болот. Air+ колдонмосунда жарыктыкты жана түстү тууралаңыз.

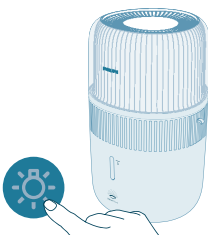

Бардык жарыктарды жана башкаруу панелин өчүрүү үчүн жарык баскычын бассаңыз болот. Панелди биринчи ойготуу үчүн каалаган баскычты басыңыз жана 3 секунданын ичинде каалаган жарык режимин орнотуу үчүн жарык баскычын кайра басыңыз.

Балдардан коргоо кулпусун орнотуу



- 1 Балдар кулпусун күйгүзүү үчүн  баскычын 3 секундга басыңыз.
 - Дисплейде  пайда болот.



- 2 Балдар кулпусун өчүрүү үчүн кайра  баскычын 3 секунд басып туруңуз.
 - Дисплейден  жоголот.

Таймерди орнотуу



- 1, 2, 4, 8 же 12 саатты тандоо үчүн таймер баскычын бир нече жолу басыңыз. Таймер аяктагандан кийин, нымдагыч автоматтык түрдө иштебей калат.

Тазалоо жана тейлөө

Эскертүү:

Тазалоодон мурун шайманды дайыма розеткадан сууруңуз.

Шайманды эч качан сууга же башка суюктукка салбаңыз.

Сууну аба кирүүчү жана чыгуучу көзөнөктөр аркылуу куюудан алыс болуңуз.

Шайманды тазалоодо эч качан агартуучу же спирт сыяктуу абразивдүү, агрессивдүү же күйүүчү тазалоочу каражаттарды колдонбоңуз.

Аба нымдагычтын корпусун тазалоо

Чаңдын чогулушуна жол бербөө үчүн аба нымдагычтын ичи менен сыртын дайыма тазалап туруңуз.

- 1 Аба нымдагычтын корпусунан чаңды жумшак кургак чүпүрөк менен сүртүп салыңыз.
- 2 Аба кирүүчү жана чыгуучу көзөнөктөрдү жумшак кургак чүпүрөк менен тазалаңыз.

Суу челегин тазалоо

- 1 Суу челегин таза кармоо үчүн аны апта сайын тазалап туруңуз.
- 2 Нымдаштыруучу чыпкасын алып чыгыңыз.
- 3 Мелүүн жуугуч суюктукту сууга аралаштырып, суу челегине куюңуз.
- 4 Суу челегинин ичин жумшак, таза чүпүрөк менен жууңуз.
- 5 Суу челегин бошотуңуз.
- 6 Нымдаштыруучу чыпкасын кайра суу челегине салыңыз.

Нымдоочу чыпканы тазалоо

Нымдоочу чыпканы таза кармоо үчүн аны апта сайын тазалап туруңуз.

- 1 Аба тазалагычты өчүрүп, электр розеткасынан сууруп коюңуз.

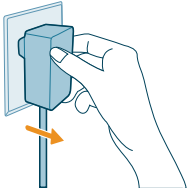

- 2 Суу челегинен жогорку бөлүгүн алып салыңыз.

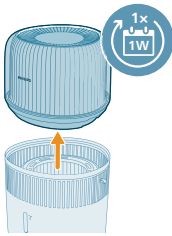

- 3 Суу челегинен нымдоочу чыпканы алып чыгыңыз.

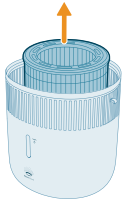

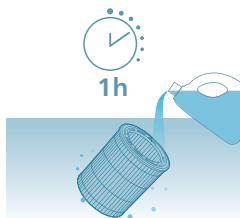

4 Нымдоочу чыпканы тазалоо каражатына (мис. суу кошулган лимон кислотасы) бир саатка чылап коюңуз.

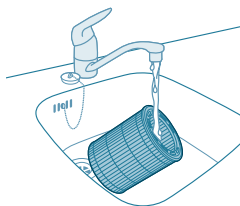

5 Нымдоочу чыпканы крандагы сууну жайдан агызып чайкаңыз. Чыпканы тазалап жатканда кысып же сыгууга болбойт.

6 Ашыкча суу нымдоочу чыпкадан тамчылатып чыгарыңыз.

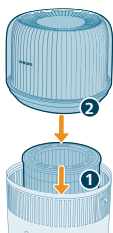

7 Нымдаштыруучу чыпкасын кайра суу челегине салыңыз. Өйдөкү блоктору суу челегине кайра коюңуз.

Жыпар жыт жаздыкчасын жана кутуну тазалоо

Натыйжалуу Ароматерапия үчүн жаңы эфир майынын аралашмасын колдонуудан мурун жыпар жыт жаздыкчасын ар дайым тазалап туруу керек. Эфир май аралашмаларын аралаштырбаңыз.

1 Жыпар жыт кутусун басып алып, анан чыгарып алыңыз.

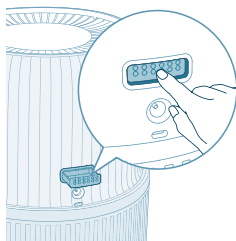

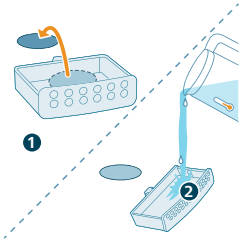

2 Жыпар жыт жаздыкчасын алып, жаздыкчаны жана кутуну жылуу, агын суунун астында чайкаңыз.

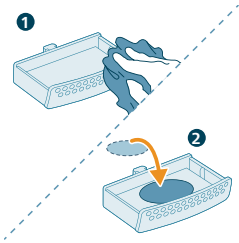

3 Таза чүпүрөк менен кургатып, жаздыкчаны кайра жыпар жыт кутусуна салыңыз.

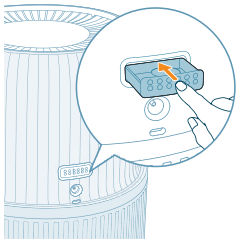

4 Жыпар жыт кутусун аба нымдаткычтын ичине кайра салыңыз

Эскертүү: Жыпар жыт жаздыкчасына же кутусуна суюк тазалагычтарды же жуучу каражаттарды төкпөңүз.

Чыпканы алмаштыруу

Эскертүү:

Бир гана Philips'тин FY5030 түпнуска нымдоочу чыпкасын колдонуңуз.

Нымдоочу чыпканы алмаштыруудан мурун сөзсүз түрдө аба нымдагычты розеткадан сууруп коюңуз.

 индикатору күйүп турганда нымдоочу чыпкасын алмаштырыңыз.



- 1 Аба тазалагычты өчүрүп, электр розеткасынан сууруп коюңуз.

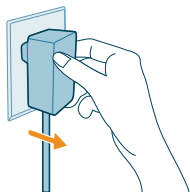

- 2 Суу челегинен жогорку бөлүгүн алып салыңыз. Суу челегинен нымдоочу чыпканы алып чыгыңыз.

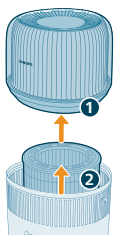

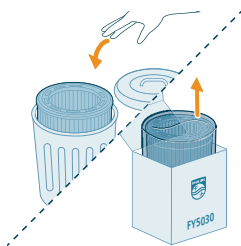

- 3 Жаңы чыпканын таңгактоочу материалдарны алып таштаңыз. Колдонулган чыпканы ыргытып салыңыз.

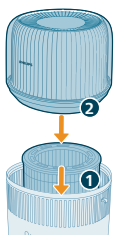

- 4 Нымдаштыруучу чыпкасын кайра суу челегине салыңыз. Өйдөкү блоктору суу челегине кайра коюңуз.



- 5 Чыпканын жарактуу мөөнөтүн эсептегичти кайра жөндөө үчүн  жана  баскычтарын 3 секунд басып туруңуз.

- Баштапкы абалга келтирүү ийгиликтүү болгондон кийин, чыпканы алмаштыруу эскертүүсү экрандан жок болот.

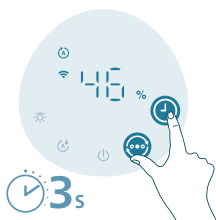

Жыпар жыт жаздыкчасын алмаштыруу

Эгерде жыпар жыт жаздыкчасы кайталап жуугандан кийин деформацияланып же бузулуп калса, аны алмаштыруу керек болушу мүмкүн. Аба нымдаткычыңыздын иштешин камсыздоо үчүн, расмий Philips жыпар жыттуу жаздыкчаларын гана колдонуңуз.

Сактоо

- 1 Нымдагычты өчүрүп, электр розеткасынан сууруңуз.
- 2 Нымдагычты тазалаңыз (“Тазалоо жана тейлөө” бөлүмүн караңыз).
- 3 Сактоого чейин бардык бөлүктөрдү абада жакшылап кургатыңыз.
- 4 Нымдагычты салкын, кургак жерде сактаңыз.

Мүчүлүштүктөрдү жоюу

Бул бөлүм сиз шайманды иштетүүдө кез келген жалпы көйгөйлөрдү камтыйт. Эгерде сиз көйгөйдү төмөндөгү маалымат менен чече албасаңыз, анда өз өлкөңүздөгү Кардарларды Тейлөө Борборуна кайрылыңыз.

Көйгөй	Мүмкүн болгон чечим
Аба нымдагыч иштебей жатат.	Аба нымдагычка электр кубаты берилип жатканын текшерипиз. Суу челегине суу толтурулганын жана өйдөкү блок суу челегине туура коюлганын текшерипиз.
Аба нымдалбай жатат.	Суу челегине суу толтурулганын жана өйдөкү блок суу челегине туура коюлганын текшерипиз. Ал сиздин максаттуу нымдуулук көрсөткүчүңүзгө жеткен болушу мүмкүн.
Нымдуулук деңгээлинин өзгөргөнүн көрбөй жатат.	Бөлмөңүздүн аба айлануусу ашыкча болушу мүмкүн. Эшиктер менен терезелерди жабыңыз. Нымдоочу чыпканы чогултканыңызды текшерипиз. Бөлмөңүз өтө чоң. Бул нымдагыч өлчөмү $\leq 56m^2$ болгон бөлмө үчүн ылайыктуу. Буу деңгээлин жогорураак жөндөөгө буруңуз.
	Кургак чөйрөдө колдонулганда, нымдуулук дубал жана эмерек сыяктуу тегеректеги объектилерге сиңип, андан улам нымдуулук убактысы узарышы мүмкүн. Нымдоочу чыпка кир. Нымдоочу чыпканы чайкаңыз жана/же кебээрден тазалаңыз (“Нымдоочу чыпканы тазалоо” бөлүмүн караңыз).
Аба абдан кургак экенин сезсем да нымдагыч токтоп калат.	Суу челеги бош, сууну кайра толтуруңуз.

	Нымдагычтын айланасындагы нымдуулук деңгээли автоматтык режимде максаттуу орнотууга жетти, нымдуулук деңгээли максаттуу жөндөөдөн төмөн болгондо, ал автоматтык түрдө кайра башталат.
	Биздин шаймандын айланасындагы нымдуулуктун деңгээли 70% дан жогору болгондо иштебей калат, анткени бул түрдүү көктүн көбөйүшүнө алып келиши мүмкүн.
Нымдоочу чыпкада ак тактар калып жатат.	Ак калдыктар ширенди деп аталат жана алар суудан чыккан минералдардан турат. Нымдоочу чыпкадагы ширенди нымдоонун майнаптуулугуна таасирин тийгизет, бирок ал ден-соолугуңузга зыянын тийгизбейт. Колдонуучунун нускамасындагы тазалоо көрсөтмөлөрүн аткарыңыз.
Суу челегинен суу агып чыгууда.	Аба нымдагычка ашыкча суу толтурулбаганын текшерип.
	Нымдагычты тазалаган сайын же суу челегин толтуруу үчүн жогорку бөлүктү жана/же суу челегин чыгарган сайын ал туура чогултулганын/туташтырылганын текшерип.
	Суу челеги талаптагыдай орнотулушу керек. Эгер көйгөй чечилбей жатса, өлкөнүздөгү Кардарларды тейлөө борборуна кайрылыңыз.
Бир нече убактан кийин чыпканын өңү өчүп калып жатат.	Чыпканын материалында калган так - андагы табигый кубулуш. Ал нымдоонун майнаптуулугуна терс таасирин тийгизбейт. Ширендини кетирүү үчүн нымдоочу чыпканы тез-тез тазалап, 6 ай сайын аны алмаштырып туруңуз.
Нымдагычта суу бар болсо дагы, сууну толтуруу индикатору кээде күйүп турат.	Логотиби бар чыпка өйдө караганын текшерип.
	Индикатор күйгөндө дагы азыраак суу калышы мүмкүн, андыктан сууну убагында толтурсаңыз болот.
Аба нымдагычтан жагымсыз жыт чыгып жатат.	Аба нымдагычты биринчи жолу колдонуп жатканда андан пластмассанын жыты чыгышы мүмкүн. Бул кадимки көрүнүш жана бир нече күндүн ичинде толугу менен жоголот.
	Чыпканы жана суу челегин тазалаңыз ("Тазалоо жана тейлөө" бөлүмүн караңыз)
Менде жыпар жыт функциясы жакшы иштебей жатат (өтө алсыз же күчтүү).	2-3 тамчы эфир майын колдонуңуз.
	Ар кандай эфир майы ар кандай кабыл алынган интенсивдүүлүккө ээ болушу мүмкүн.
	Жытты бүт бөлмөгө буулоо үчүн бир аз убакыт талап кылынат.

Аба чыгуучу тешиктен аба чыкпай жатат.	Аба нымдагычтын ачакейин электр розеткасына сайып, аба нымдагычты күйгүзүңүз.
Аба нымдагычтан буу чыкканын көрбөй жатам. Ал иштеп жатабы?	Буу абдан коюу болгондо, ал көрүнбөйт. Бул аба нымдагыч NanoCloud нымдоо технологиясы менен жабдылган. Ал суу буусун пайда кылбастан аба чыгуучу көзөнөктөн таза, нымдуу аба чыгарат. Ошондуктан сиз бууну көрө албайсыз.
Нымдагыч суу жок болсо дагы иштей берет.	Колдонгондон кийин чыпканы кургатууну тездетүү, гигиеналык тейлөөнү жакшыртуу жана чыпканын иштөө мөөнөтүн узартуу үчүн нымдагыч демейки абалда автоматтык кургатуу функциясын күйгүзөт. Бул функцияны Air+ колдонмосунан өчүрө аласыз.
Эгер аба нымдагыч узак убакытка колдонулбай калса, аны кантип сактап, кантип кайра колдонуу керек?	Нымдаткыч көпкө колдонулбаганда, чыпкаларда бактериялар жана көктөр көбөйүшү мүмкүн. Сактоо жана кайра колдонуу үчүн төмөнкү кадамдарды аткарыңыз. Суу челегин жакшылап тазалап, нымдоочу чыпканы сактоодон мурун кургатыңыз. Аба нымдагычты кайра колдонуп баштоодон мурун чыпкаларды текшерип. Эгер чыпкага кара тактар түшүп, аябай кирдеп кетсе, аны алмаштырыңыз (Колдонуучунун нускамасындагы "Чыпканы алмаштыруу" бөлүмүн караңыз).
Шайман чыпканы алмаштыруу керек экенин көрсөтүп жатат, бирок мен алмаштырганмын.	Балким, сиз чыпканын иштөө мөөнөтүн эсептегичти баштапкы абалга келтирген жоксуз. Шайманды күйгүзүңүз. Андан кийин ☺ жана ☺ баскычтарын басып, бир эле учурда 3 секунд кармап туруңуз.
Wi-Fi орнотуу ийгиликтүү эмес.	Сураныч, смартфонүңүз 5 ГГц Wi-Fi тармагына же коомдук Wi-Fi тармагына эмес, 2,4 ГГц (үй) Wi-Fi тармагына туташып турганын текшерип. Ийгиликтүү жупташтыруу үчүн, жупташтыруу процессин баштоодон мурун мобилдик интернетти өчүрүүнү сунуштайбыз. Төмөнкүлөрдү иштетилгенин текшерип: "Жайгашкан жери", "Сактоо", "Bluetooth" жана " Жергиликтүү тармак " смартфонүңүздө. Ийгиликтүү Wi-Fi орнотулгандан кийин, сиз уруксат орнотууларын каалагандай өзгөртө аласыз.
	Wi-Fi сырсызуну туура киргизгениңизди текшерип. Сырсөз регистрге сезгич келет жана 63 белгиден турат. Атайын белгилер кабыл алынбайт.
	Үйүңүздүн Wi-Fi тармагынын аталышы туура экенин текшерип. Тармактын аты регистрден көз каранды.
	Эгер сиз смартфонүңүздө VPN колдонуп жатсаңыз, жупташтыруу процессин баштоодон мурун аны өчүрүңүз.
	Эгерде сиздин роутериңизде жупташтырууга бөгөт коюу үчүн орнотулган ак тизме болсо, ийгиликтүү байланышты камсыз кылуу үчүн ак тизмени өчүрүңүз.

Сураныч, түзмөгүңүз жана смартфонүз дагы роутерден 10 метр аралыкта болушун текшериңиз.

Тиркеменин акыркы версиясына жаңыртылганын текшериңиз.

Күчтүү WiFi туташуусун камсыз кылуу үчүн, шайманыңызды башка электрондук шаймандардын, жаркыраган жарык булактарынын же тоскоолдуктарды жаратышы мүмкүн болгон сигнал станцияларынын жанына жайгаштырудан алыс болуңуз. Эгерде сизде туташуу маселелери болсо, анда түзмөктү ушул булактардан алыстатып, Wi-Fi тармагына кайра туташтырууга аракет кылыңыз.

Мүчүлүштүктөрдү жоюу боюнча кеңири жана жаңыртылган кеңештерди колдонмонун жардам бөлүмүнөн караңыз.

Кепилдик жана колдоо

Versuni компаниясы бул өнүм сатып алынгандан кийин, 2 жылдык кепилдикти сунуштайт. Эгерде бузулуу туура эмес колдонуудан же начар тейлөөдөн улам келип чыкса, бул кепилдик жараксыз болот. Биздин кепилдик сиздин керектөөчү катары мыйзам боюнча укуктарыңызга таасирин тийгизбейт. Көбүрөөк маалымат алуу же кепилдикти колдонуу үчүн www.philips.com/support вебсайтыбызга баш багыңыз.

Кам тетиктерге же аксессуарларга буйрутма берүү

Эгерде сиз кайсы бир тетикти алмаштырып же кам тетиктерди сатып алам десеңиз, өзүңүздүн Philips ортомчусуна барыңыз же www.philips.com/support сайтына кириңиз.

Тетиктерди алууда кыйынчылыктар болсо, өлкөңүздөгү Philips Колдонуучуларды Тейлөө Борборуна кайрылыңыз.

Кепилдиктин шарттары:

Өнүмдөрдүн аталыштары	Кепилдик мөөнөтү**	Жарактуулук мөөнөтү**
Турмуш-тиричилик техникасы (кофе машиналары, кофе кайнаткычтар, аба тазалагычтар жана нымдаткычтар, чаң соргучтар жана тазалоо системалары, үтүктөр, буу генераторлору, буулоочулар, ашкана шаймандары ж.б.у.с.)	2 жыл	3 жыл

** товар керектөөчүгө берилген күндөн тартып же өткөрүп берүү датасын аныктоо мүмкүн болбосо, даярдалган күндөн тартып эсептелет. Сиз буюмдун чыгарылган күнүн YYNN форматындагы буюмдагы код менен аныктай аласыз, мында YY - жыл, ал эми NN - өндүрүш жумасынын саны. Мисал: 1905 – өндүрүш датасы 05 жума 2019. Кээ бир продуктуларда өндүрүш датасынын коду төмөнкү форматка ээ: xxxxYYNNxxxxx, YYNNx, YYNNxx, xYYNNxxxx, xxYYNNxxxx, YYNNDD же ушуга окшош (мында DD жуманын күнүн билдирет, жана ыктыярдуу белги). Эгерде сизде өндүрүштүн датасын аныктоодо кыйынчылыктар болсо, Versuni маалымат борборуна кайрылыңыз.



Аба нымдандыруучу

HU5710: 12V ;

Кубаттуу адаптер KA12H-1201000EU: Киргизүү 100-240V~; 50/60Hz;

Чыгуу 12V ;

7W

Өндүрүүчү: ДАП Б. В., Туссендиепен 4 а, 9206АД Драхен, Нидерланды

Импорттоочу: кошумча маалымат алуу үчүн тиркемени караңыз.

II класстагы жабдык

Үй тиричилигине керектөө үчүн

Кытайда жасалган

Сактоо шарты, иштетүү

Температура: 0°C - 35°C

Тийиштүү нымдуулугу: 20% - 75%

Атмосфералык басым: 85 - 109kPa

Важно

Пред да го користите апаратот, внимателно прочитајте ја оваа брошура со важни информации и зачувајте ја за идни потреби.

За да обезбедите најдобри перформанси, проверете дали фирмверот на вашиот апарат е надграден со најновата верзија. Оваа надградба можете да ја извршите преку апликацијата Air+.

Опасност

- Немојте да прскате со запаливи материјали како што се инсектициди или парфемии околу апаратот.
- Немојте да го чистите апаратот со вода, некоја друга течност или (запалив) детергент за да се избегне опасност од струен удар и/или пожар.
- Водата во резервоарот не е за пиење. Немојте да ја пиете оваа вода, немојте да ја давате на животни или да ја користите за наводнување растенија. Истурајте ја водата во одвод кога го празните резервоарот за вода.

Предупредување

- Имајте предвид дека високите нивоа на влажност може да поттикнат развој на биолошки организми во опкружувањето.
- Не дозволувајте површината околу овлажувачот на воздух да се навлажи или намокри. Ако се појави влага, намалете ја јачината на овлажувачот на воздух. Ако јачината на овлажувачот на воздух не може да се намали, користете го овлажувачот повремено. Не дозволувајте апсорбирачките материјали, како што се килими, завеси, драперии или чаршафи, да се навлажат.
- Никогаш не оставајте вода во резервоарот кога апаратот не се користи.
- Испразнете и исчистете го овлажувачот на воздух пред да го складирате. исчистете го овлажувачот на воздух пред следната употреба.
- Пред да го вклучите апаратот, проверете дали напонот наведен на апаратот одговара на напонот на локалната електрична мрежа.
- Во случај на оштетување, кабелот за напојување треба да го замени компанијата Philips, односно сервисен центар овластен од Philips или лица со соодветни квалификации за да се избегне опасност.
- Немојте да го користите апаратот ако е оштетен приклучокот, кабелот за напојување или самиот апарат.
- Овој апарат може да го користат деца постари од 8 години и лица со ограничени физички, сензорни или ментални способности или лица со недостаток на искуство и знаење, под услов да се надгледуваат или да добиле упатства за безбедно користење на апаратот и да ги разбираат можните опасности. Децата не смеат да си играат со апаратот. Децата не смеат да го чистат или да го одржуваат апаратот без надзор.
- Немојте да ставате прсти или предмети во излезот или влезот за воздух за да спречите повреди или дефект на апаратот.
- Внимавајте да не паднат надворешни предмети во апаратот преку излезот за воздух.

- Стандарден интерфејс за Wi-Fi врз основа на 802.11b/g/n/ax со 2,4 GHz и максимална излезна моќност од 64 mW EIRP.
- Bluetooth верзија 5.2 (LE) со фреквенција од 2,4 GHz и излезна RF-моќност помала од 10 mW EIRP.

Внимание

- Апаратот треба да се користи само со уредот за напојување што се испорачува со апаратот.
- Апаратот е наменет само за употреба во домаќинства во нормални услови на работа.
- Секогаш поставувајте и користете го апаратот на сува, стабилна, рамна и хоризонтална површина.
- Немојте да ги блокирате влезот и излезот за воздух.
- Немојте да ставате ништо врз апаратот и немојте да седите или да стоите врз апаратот.
- Користете исклучиво оригинални филтри од Philips што се специјално наменети за овој апарат. Немојте да користите други филтри.
- Не полнете вода преку излезите за воздух на врвот од апаратот.
- Резервоарот за вода полнете го само со ладна вода од чешма. Не користете потпочвена вода или врела вода.
- Во резервоарот за вода не ставајте други супстанции освен вода. Не додавајте етерични масла или хемиски супстанции во водата. Користете само вода (од чешма, пречистена, минерална, секаков вид вода за пиење).
- Избегнувајте да го удирате апаратот (особено влезот и излезот за воздух) со тврди предмети.
- Немојте да го користите апаратот во близина на глински апарати, уреди за греење или камини.
- Не поставувајте го апаратот директно под климатизер за да спречите капеење вода врз апаратот поради кондензацијата.
- Немојте да го користите апаратот ако сте користеле димни средства против инсекти за внатрешна употреба или на места каде што има остатоци од масло, запален темјан или испарување на хемикалии.
- Немојте да го користите апаратот во влажни опкружувања или во опкружувања со висока амбиентална температура како, на пример, во бања, тоалет или кујна или во просторија со големи температурни промени.
- Секогаш исклучувајте го апаратот од штекер кога сакате да го преместите, исчистите, наполните со вода и кога сакате да го замените филтерот или да извршите одржување.
- Немојте да го перете филтерот во машина за алишта или за садови, во спротивно филтерот ќе се изобличи.
- На филтерот може да се развијат бактерии и мувла кога апаратот не се користи долго време. Исчистете го резервоарот за вода и исушете го филтерот за овлажување. Проверете го филтерот пред да започнете да го користите апаратот повторно. Ако филтерот е многу нечист со темни дамки, заменете го.
- Со производот не се испорачуваат етерични масла. Ве молиме купете и користете етерични масла доколку е потребно.

- Не заборавајте да го исклучите производот од штекер пред да ги ставите етеричните масла во кутијата за арома.
- Немојте да користите други супстанции освен етерични масла во кутијата за арома.
- Внимателно прочитајте и следете ги упатствата за безбедност и за користење на етеричното масло пред употреба.
- Проверете дали етеричното масло содржи состојки на кои сте алергични и немојте да го користите во таков случај.
- Советувајте се со лекар и следете ги неговите препораки пред да го користите етеричното масло за доенчиња, бремени жени или жени во период на лактација или, пак, ако имате респираторни проблеми
- Ако не се чувствувате добро и ако почувствувате иритација или непријатност при користењето на етеричното масло, ве молиме престанете да го користите.

Електромагнетни полиња (EMF)

Овој апарат е усогласен со важечките стандарди и прописи што се однесуваат на изложеноста на електромагнетни полиња.

Рециклирање



Овој симбол означува дека производот не смее да се фрла со обичниот отпад од домаќинствата (2012/19/EU).

Придржувајте се до законите во вашата земја за одделно собирање на електричните и електронските производи. Правилното фрлање помага во спречувањето на негативните последици по животната средина и човековото здравје.

Поедноставена декларација за усогласеност на ЕУ

Во овој документ, компанијата DAP B.V. изјавува дека радиоопремата од типот HU5710 е усогласена со Директивата 2014/53/EU. Целосниот текст на декларацијата за усогласеност на ЕУ е достапен на следната интернет-адреса: www.philips.com.

Вашиот овлажувач на воздух

Преглед на производот

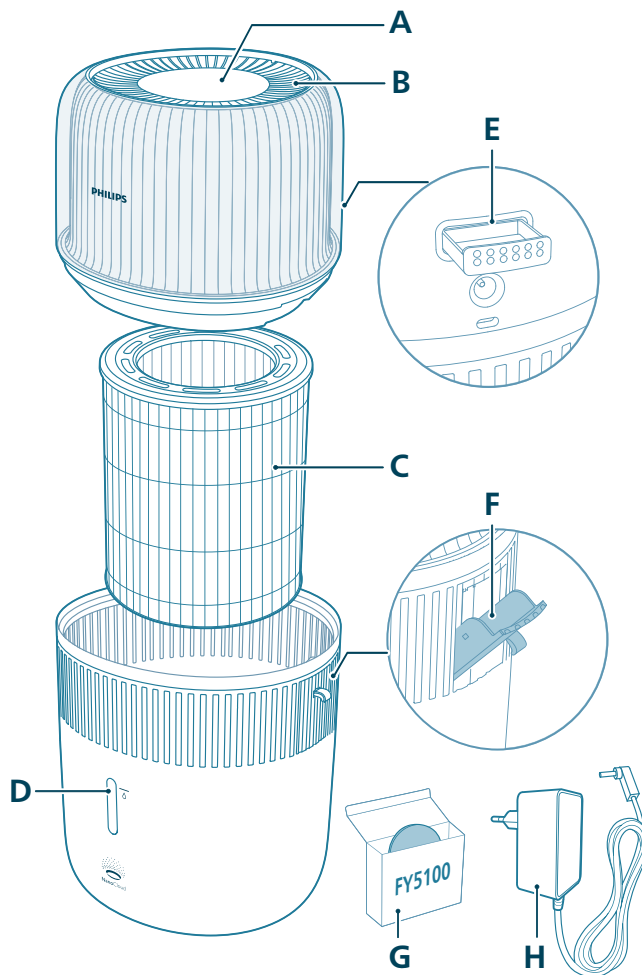

A	Контролна табла	E	Кутија за арома
B	Отвор за излез на воздух	F	Страничен отвор за сипување вода
C	Филтер за овлажување (FY5030)	G	Подлоги за арома (FY5100)
D	Прозорец за ниво на вода	H	Адаптер (KA12H-1201000EU)

Преглед на контролите

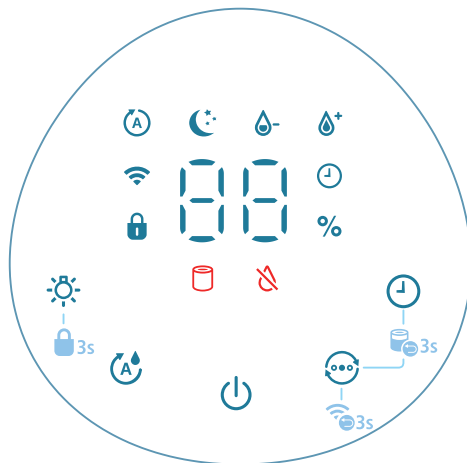

Копчиња за контрола:

	Копче за вклучување/исклучување		Копче за функција на светло
	Копче за поставување влажност		Промена на режим
	Копче за тајмер		

Притиснете го(и) копчето(и) на апаратот во траење од 3 секунди:

	Заклучување за деца		Ресетирање на филтерот
	Ресетирање на Wi-Fi		

Екран:

	Автоматски режим		Режим на мирување
	Индикатор за Wi-Fi		Индикатор за заклучување за деца
	Индикатор за тајмер		Среден режим
	Брз режим		Предупредување за замена на филтерот
	Индикатор за дополнување вода		

Подготовка за користење

Поставување на филтерот

Отстранете ја целата амбалажа од филтерот пред употреба.

Забелешка: проверете дали овлажувачот на воздух е исклучен од штекер пред да го поставите филтерот.

- 1 Отстранете ја горната единица од овлажувачот на воздух.

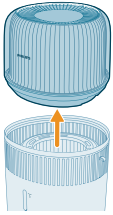

- 2 Извадете го филтерот од апаратот.

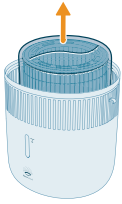

- 3 Отстранете ја целата амбалажа од филтерот.

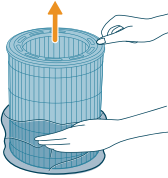

- 4 Вратете го филтерот во апаратот, а притоа внимавајте страната со логото да е свртена нагоре.

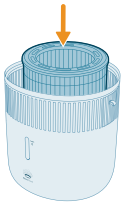

- 5 Вратете ја горната единица на резервоарот за вода.

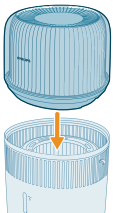

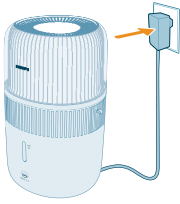

6 Приклучете го адаптерот во штекер.

Користење на функцијата за арома

Забелешки:

Со производот не се испорачуваат етерични масла. Ве молиме купете и користете ги наведените етерични масла доколку е потребно.

Внимателно прочитајте го упатството за користење на етеричните масла пред да ја користите функцијата за арома.

Не заборавајте да го исклучите производот од штекер пред да ги ставите етеричните масла во кутијата за арома.

Немојте да користите други супстанции освен етерични масла.

Внимателно прочитајте и следете ги упатствата за безбедност и за користење на етеричното масло пред употреба.

Проверете дали етеричното масло содржи состојки на кои сте алергични и немојте да го користите во таков случај.

Советувајте се со вашиот лекар и следете ги неговите препораки пред да ги користите етеричните масла за доенчиња, бремени жени, жени во период на лактација или ако имате респираторни проблеми.

Ако не се чувствувате добро и ако почувствувате иритација или непријатност при користењето на етеричните масла, ве молиме престанете да ги користите.

Немојте да ја користите функцијата за арома со етерични масла за доенчиња, бремени жени или жени во период на лактација.

Етерични масла додавајте само директно во подлогата за арома. Не додавајте етерични масла во други делови, во спротивно деловите ќе се оштетат од маслото.

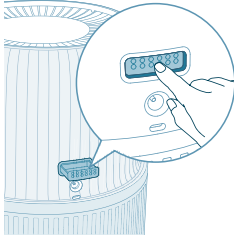

1 Притиснете ја кутијата за арома за автоматски да се исфрли.

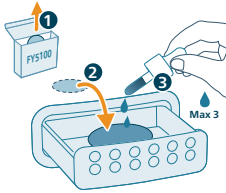

2 Капнете 2-3 капки етерично масло на испорачаната подлога за арома.

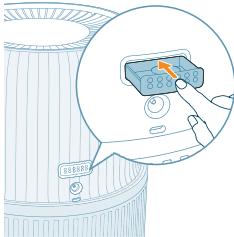

3 Турнете ја кутијата за арома во апаратот.

Објаснување за индикаторот за Wi-Fi

Икона за статус на Wi-Fi

Трепка со портокалова боја

Свети со портокалова боја

Трепка со бела боја

Постојано свети со бела боја

Исклучено

Статус на Wi-Fi-врската

Се поврзува со паметниот телефон

Поврзан е со паметниот телефон

Се поврзува со серверот

Поврзан е со серверот

Функцијата за Wi-Fi е оневозможена или светлата на уредот се исклучени

Wi-Fi-врска



Прво поставување на Wi-Fi-врската

1 Преземете и инсталирајте ја апликацијата „Air+“ на Philips од App Store или Google Play.

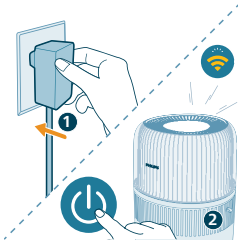

2 Вметнете го приклучокот на овлажувачот на воздух во штекер и притиснете го копчето за напојување за да го вклучите овлажувачот на воздух.

- Индикаторот за Wi-Fi  трепка со портокалова боја првиот пат.



3 Проверете дали паметниот телефон или таблетот е успешно поврзан со вашата Wi-Fi-мрежа.

Забелешка:

Овозможете ја функцијата Bluetooth на вашиот паметен телефон за да овозможите непречено впарување.

Проверете дали вашиот паметен телефон е поврзан со Wi-Fi-мрежа од 2,4 GHz (домашна) наместо Wi-Fi-мрежа од 5 GHz или јавна Wi-Fi-мрежа. За успешно впарување, препорачуваме да ги исклучите мобилните податоци пред да започнете со впарувањето.



4 Стартувајте ја апликацијата „Air+“ на Philips и кликнете на „Add a device“ (Додај уред) или притиснете го копчето „+“ на екранот. Следете ги упатствата на екранот за да го поврзете пречистувачот на воздух со вашата мрежа.

- По успешно поврзување, индикаторот за Wi-Fi останува непрекинато бел.

Забелешка:

Ова упатство важи само кога овлажувачот на воздух се поставува за прв пат. Ако мрежата е променета, поставувањето треба повторно да се изврши.

Ако сакате да поврзете повеќе од еден овлажувач на воздух со вашиот паметен телефон или таблет, можете да го додадете овлажувачот на воздух во апликацијата на дополнителни паметни телефони без да ја ресетирате Wi-Fi-врската на уредот.

Растојанието помеѓу паметниот телефон или таблетот и овлажувачот на воздух треба да е помало од 10 m и не треба да има никакви пречки.

Ресетирајте ја Wi-Fi-врската

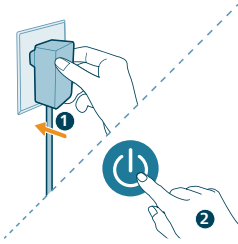

1 Вметнете го приклучокот на овлажувачот на воздух во штекер и притиснете на за да го вклучите овлажувачот на воздух.

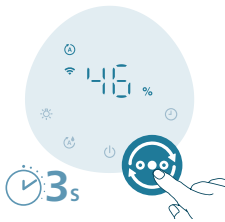

2 Долго притиснете го копчето истовремено во траење од 3 секунди сè додека не слушнете звучен сигнал.

- Овлажувачот на воздух преминува во режим за впарување.
- Индикаторот за Wi-Fi трепка портокалово.

3 Следете ги чекорите 3-4 во делот „Прво поставување на Wi-Fi-врската“.

Користење на овлажувачот на воздух

Објаснување за светлото за влажност

Релативната влажност ја претставува количината на водена пареа во атмосферата. Индикаторот за овлажување има четири нивоа на статус: Светлото за влажност има три бои:

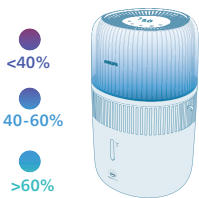

Боја на светлото за влажност	Тековна влажност	Што значи?
Виолетова	<40 %	Сушење
Сина	40-60 %	Удобна влажност
Зелена	>60 %	Преголема влажност

Забелешка: зададената целна влажност е 50 % RH, а саканата целна влажност може да ја поставите со притиснување на копчето за поставување влажност.

Ниво на вода

Кога нема доволно вода во резервоарот, индикаторот ќе се вклучи и овлажувачот на воздух ќе го стартува режимот Автоматско брзо сушење според зададените поставки. Во овој период, количината на овлажување може да се намалува сè додека не го пополните резервоарот со вода.

Режим Автоматско брзо сушење

Според зададените поставки, овлажувачот на воздух ќе ја вклучи функцијата за автоматско сушење на апсорпцискиот филтер, кога ќе се вклучи индикаторот , за да го забрза сушењето на филтерот по употребата, овозможувајќи хигиенско одржување и продолжувајќи го работниот век на филтерот. Процесот на сушење може да трае приближно 4 часа во зависност од условите во просторијата. Оваа функција може да ја исклучите во апликацијата Air+.

Режим Рачно брзо сушење

Можете да ја користите оваа поставка за да го забрзате сушењето на филтерот пред да го складирате. Прво треба да го испразните резервоарот за вода пред да ја вклучите оваа функција. Оваа функција може да ја користите само во апликацијата Air+.

Дополнување вода

Забелешка:

При полнење вода, не надминувајте ја ознаката за максимално ниво на вода бидејќи може да истече вода од отворите за влез на воздух.

Не тресете го резервоарот за вода кога го преместувате бидејќи може да истече вода од отворите за влез на воздух.

Не полнете вода преку отворите за излез на воздух на врвот од овлажувачот на воздух.

Постојат два начина за дополнување вода: директно дополнување вода или дополнување вода преку страничниот отвор за сипување вода.

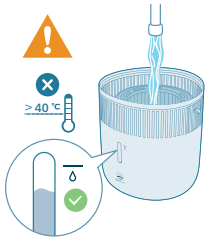

- Директно дополнување вода преку чешма

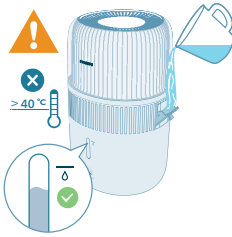

- Дополнување вода преку страничниот отвор за сипување вода

Вклучување и исклучување

Забелешка:

За оптимални перформанси на овлажување, затворете ги вратите и прозорците.

Погрижете се завесите да бидат подалеку од влезот или излезот за воздух.

1 Вметнете го адаптерот на овлажувачот на воздух во штекер.

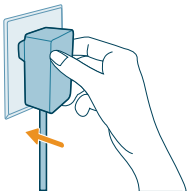

2 Притиснете го копчето за напојување за да го вклучите овлажувачот на воздух.

- Овлажувачот на воздух дава звучен сигнал.
- Светлото за влажност ја избира соодветната боја што одговара на нивото на влажност во опкружувањето.
- Овлажувачот на воздух работи во Автоматскиот режим со тековното ниво на влажност прикажано на екранот.

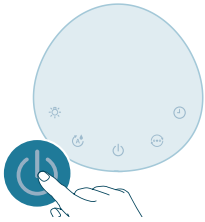

3 Повторно притиснете го копчето за напојување за да го исклучите овлажувачот на воздух.

Забелешка: ако овлажувачот на воздух остане приклучен во штекер по исклучувањето, тој ќе работи со претходните поставки кога повторно ќе го вклучите.

Промена на поставката за режим

Можете да изберете **Автоматски режим**, **Режим на мирување**, **Среден режим** или **Брз режим** со притиснување на копчето за промена на режим.

Автоматски режим (A): овлажувачот на воздух автоматски ја приспособува брзината на вентилаторот во зависност од влажноста на амбиенталниот воздух.



Режим на мирување (C): овлажувачот на воздух работи тивко со мала брзина. Светлата на екранот се исклучуваат по 3 секунди.



Среден режим (B): овлажувачот на воздух работи со средна брзина.





Брз режим (⏏): овлажувачот на воздух работи со најголема брзина.

Поставување ниво на влажност

Забелешка:

Зададеното ниво на влажност е 50 % RH.

Овлажувачот автоматски ќе се префрли во Автоматски режим кога ќе го поставите целното ниво на влажност во други режими.

Нивото на влажност може да го приспособите со притиснување на копчето за поставување влажност за да изберете 30 %, 40 %, 50 %, 60 % или 70 %. Повеќе опции се достапни во апликацијата Air+.



Користење на функцијата за светло

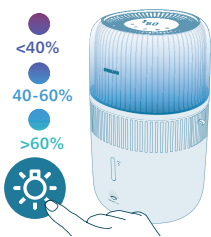

Можете да го притиснете копчето за да го вклучите светлото за влажност, амбиенталното светли или да ги исклучите сите светла и контролната табла.

- Овлажувачот на воздух ќе го вклучи светлото за влажност според зададените поставки.



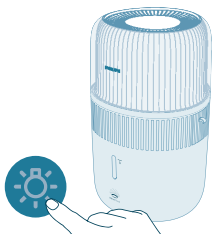

- Можете да го притиснете копчето за светло за да се префрлите во режимот на амбиентално светло. Приспособете ја осветленоста и бојата во апликацијата Air+.





Можете да го притиснете копчето за светло за да ги исклучите сите светла и контролната табла. Притиснете го кое било копче за прво да ја активирате таблата и повторно притиснете го копчето за светло за да го поставите саканиот режим на светло за 3 секунди.

Поставување заклучување за деца



- 1 Притиснете го копчето  во траење од 3 секунди за да го активирате заклучувањето за деца.
 - На екранот се прикажува .



- 2 Повторно притиснете го копчето  во траење од 3 секунди за да го деактивирате заклучувањето за деца.
 -  ќе исчезне од екранот.

Поставување тајмер



Притиснете го копчето за тајмер повеќе пати за да изберете 1, 2, 4, 8 или 12 часа. Кога ќе заврши тајмерот, овлажувачот на воздух ќе престане да работи автоматски.

Чистење и одржување

Забелешка:

Секогаш исклучувајте го апаратот од штекер пред да го чистите.

Никогаш не потопувајте го апаратот во вода или некоја друга течност.

Немојте да сипувате вода преку отворите за влез и излез на воздух.

За чистење на деловите на апаратот никогаш немојте да користите абразивни, агресивни или запаливи средства за чистење како што се белило или алкохол.

Чистење на куќиштето на овлажувачот на воздух

Редовно чистете ги внатрешниот и надворешниот дел на овлажувачот на воздух за да не се насобере прав.

- 1 Бришете го правот од куќиштето на овлажувачот на воздух со мека и сува крпа.
- 2 Чистете го отворот за влез и излез на воздух со мека и сува крпа.

Чистење на резервоарот за вода

- 1 Чистете го резервоарот за вода секоја седмица за да ја одржувате хигиената.
- 2 Извадете го филтерот за овлажување.
- 3 Додајте малку блага течност за миене садови измешана со вода во резервоарот за вода.
- 4 Исчистете ја внатрешноста на резервоарот за вода со мека и чиста крпа.
- 5 Испразнете го резервоарот за вода во мијалник.
- 6 Вратете го филтерот за овлажување назад во резервоарот за вода.

Чистење на филтерот за овлажување

Чистете го филтерот за овлажување секоја седмица за да ја одржувате хигиената.

- 1 Исклучете го апаратот и извлечете го приклучокот од штекер.

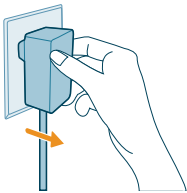

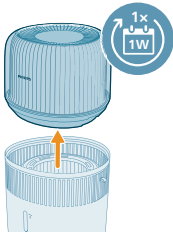

2 Отстранете ја горната единица од резервоарот за вода.

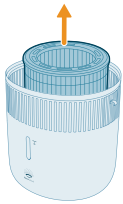

3 Извадете го филтерот за овлажување од резервоарот за вода.

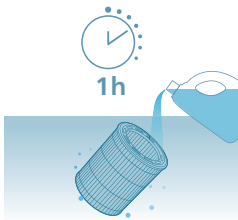

4 Потопете го филтерот за овлажување во средство за чистење (на пр. разреден раствор на лимонска киселина) во траење од еден час.

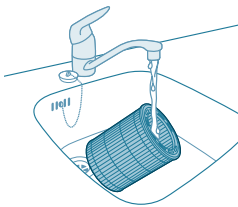

5 Исплакнете го филтерот за овлажување под умерен млаз вода. Немојте да го стискате или цедите филтерот кога го чистите.

6 Оставете вишокот вода да искапе од филтерот за овлажување.

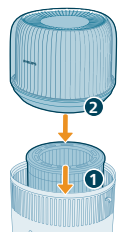

7 Вратете го филтерот за овлажување назад во резервоарот за вода. Вратете ја горната единица на резервоарот за вода.

Чистење на подлогата и кутијата за арома

За ефикасна ароматерапија, подлогата за арома секогаш треба да се исчисти пред да се користи нов вид етерично масло. Немојте да мешате различни видови етерични масло.

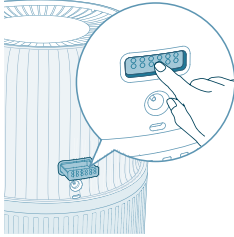

- 1 Отстранете ја кутијата за арома така што ќе ја притиснете, а потоа ќе ја извлечете.

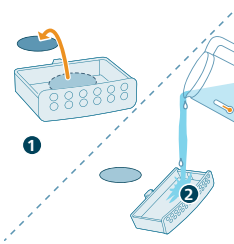

- 2 Отстранете ја подлогата за арома и исплакнете ги подлогата и кутијата под млаз топла вода.

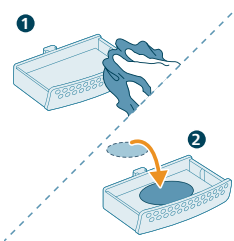

- 3 Избришете со чиста крпа и вратете ја подлогата во кутијата за арома.

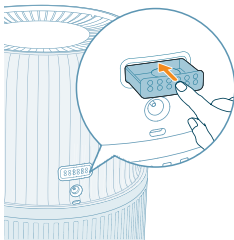

- 4 Вратете ја кутијата за арома во овлажувачот на воздух

Забелешка: немојте да ставате средства за чистење или детергенти на подлогата или во кутијата за арома.

Замена на филтерот

Забелешка:

Користете го само оригиналниот филтер за овлажување FY5030 од Philips.

Секогаш исклучувајте го овлажувачот на воздух од штекер пред да го замените филтерот за овлажување.

Заменете го филтерот за овлажување кога ќе се вклучи индикаторот .



1 Исклучете го апаратот и извлекете го приклучокот од штекер.

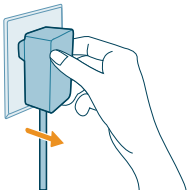

2 Отстранете ја горната единица од резервоарот за вода. Извадете го филтерот за овлажување од резервоарот за вода.

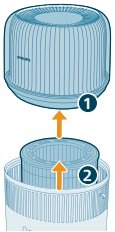

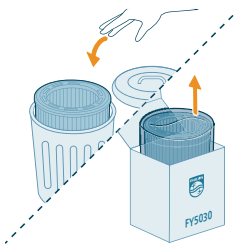

3 Отстранете ја амбалажата од новиот филтер. Фрлете го искористениот филтер.

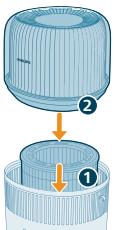

4 Вратете го филтерот за овлажување назад во резервоарот за вода. Вратете ја горната единица на резервоарот за вода.

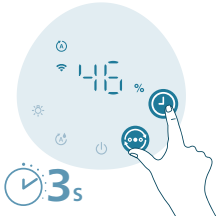



- 5 Притиснете и задржете на  и  3 секунди за да го ресетирате бројачот за траење на филтерот.
 - По успешното ресетирање, предупредувањето за замена на филтерот ќе исчезне од екранот.

Замена на подлогата за арома

Ако подлогата за арома се изобличи или оштети по повеќекратно перење, можеби ќе треба да ја замените. За да ги одржите перформансите на вашиот овлажувач на воздух, користете само официјални подлоги за арома од Philips.

Складирање

- 1 Исклучете го овлажувачот на воздух и извлекете го приклучокот од штекер.
- 2 Искриете го овлажувачот на воздух (погледнете го поглавјето „**Чистење и одржување**“).
- 3 Почекајте сите делови потполно да се исушат на воздух пред да ги складирате.
- 4 Складирајте го овлажувачот на ладно и суво место.

Решавање проблеми

Во ова поглавје се опишани најчестите проблеми со кои може да се соочите при користење на апаратот. Ако не можете да го решите проблемот со помош на информациите наведени подолу, контактирајте со центарот за корисничка поддршка во вашата земја.

Проблем	Можно решение
Овлажувачот на воздух не работи.	Проверете дали овлажувачот на воздух е вклучен во напојување. Проверете дали резервоарот е наполнет со вода и дали горната единица е правилно поставена на резервоарот за вода.
Воздухот не се овлажува.	Проверете дали резервоарот е наполнет со вода и дали горната единица е правилно поставена на резервоарот за вода. Можеби е постигната вашата целна стапка на влажност.
Не гледам промена во нивото на влажност.	Во вашата соба можеби има прекумерна вентилација. Ве молиме затворете ги вратите и прозорците.

	Проверете дали сте го поставиле филтерот за овлажување.
	Вашата соба е преголема. Овој овлажувач е предвиден за простории со големина $\leq 56 \text{ m}^2$.
	Зголемете го нивото на водената магла.
	Кога се користи во суво опкружување, предметите во опкружувањето, како што се сидовите и мебелот, ќе ја апсорбираат влажноста што може да го продолжи времето на овлажување.
	Филтерот за овлажување е нечист. Исплакнете и/или исчистете го бигорот од филтерот за овлажување (погледнете го поглавјето „Чистење на филтерот за овлажување“).
Овлажувачот престанува да работи дури и кога воздухот е прилично сув.	Резервоарот за вода е празен, наполнете го со вода.
	Нивото на влажност околу производот е постигнато до целната поставка во автоматскиот режим и тоа автоматски ќе се рестартира кога нивото на влажност е пониско од целната поставка.
	Нашиот уред ќе престане да работи кога нивото на влажност околу производот е повисоко од 70 % бидејќи тоа може да предизвика појава на мувла.
На филтерот за овлажување има бели наслаг.	Белите наслаг се викаат бигор и содржат минерали од водата. Бигорот на филтерот за овлажување влијае на перформансите за овлажување, меѓутоа не е штетен за вашето здравје. Следете ги инструкциите за чистење во упатството за користење.
Резервоарот за вода протекнува.	Немојте да го преполнувате овлажувачот со вода.
	Секогаш проверувајте дали овлажувачот е добро склопен/поврзан откако ќе го исчистите или откако ќе ја отстраните горната единица и/или резервоарот за вода за дополнување.
	Проверете дали резервоарот за вода е правилно поставен. Ако проблемот не се отстрани, контактирајте со центарот за корисничка поддршка во вашата земја.
Бојата на филтерот се менува по одредено време.	Наслагите се природен ефект на филтерскиот материјал и немаат влијание врз перформансите на овлажување. Чистете го филтерот за овлажување често за да го отстраните бигорот и менувајте го филтерот за овлажување на секои 6 месеци.
Индикаторот за дополнување вода понекогаш се вклучува дури и кога сè уште има вода.	Внимавајте логото на филтерот да е свртено нагоре.

	<p>Можеби има уште малку вода кога ќе светне индикаторот за да можете навреме да пополните вода.</p>
<p>Овлажувачот на воздух испушта непријатен мирис.</p>	<p>При првите неколку употреби на овлажувачот на воздух, тој може да испушта мирис на пластика. Тоа е нормално и целосно ќе исчезне за неколку дена.</p>
	<p>Исчистете ги филтерот и резервоарот за вода (погледнете го поглавјето „Чистење и одржување“)</p>
<p>Мојата функција за арома не работи добро (преслаба или прејака).</p>	<p>Ставете 2-3 капки етерично масло.</p>
	<p>Различни етерични масла може да имаат различен интензитет.</p>
	<p>Треба да помине одредено време за да испари мирисот од целата просторија.</p>
<p>Не излегува воздух од отворот за воздух.</p>	<p>Вметнете го приклучокот на овлажувачот на воздух во штекер и вклучете го овлажувачот.</p>
<p>Не гледам дека излегува водена магла од овлажувачот на воздух. Дали работи?</p>	<p>Водената магла е невидлива кога е многу ситна. Овлажувачот на воздух има технологија за овлажување NanoCloud којашто создава здрав влажен воздух од излезната површина без формирање водена магла. Поради тоа, не можете да ја видите маглата.</p>
<p>Овлажувачот продолжува да работи дури и кога е без вода.</p>	<p>Според зададените поставки, овлажувачот на воздух ќе ја вклучи функцијата за автоматско сушење на апсорпцискиот филтер за да го забрза сушењето на филтерот по употребата, овозможувајќи хигиенско одржување и продолжувајќи го работниот век на филтерот. Оваа функција може да ја исклучите во апликацијата Air+.</p>
<p>Ако овлажувачот на воздух не се користи долго време, како да го складирате и повторно да го користите?</p>	<p>На филтрите може да се развијат бактерии и мувла кога овлажувачот на воздух не се користи долго време. Ве молиме следете ги долунаведените чекори за складирање и повторно користење.</p>
	<p>Исчистете го резервоарот за вода темелно и исушете го филтерот за овлажување пред да го складирате.</p>
	<p>Проверете го филтерот пред да започнете повторно да го користите овлажувачот на воздух. Ако филтерот е многу нечист со темни дамки, заменете го (погледнете го поглавјето „Замена на филтерот“ во упатството за користење).</p>
<p>Апаратот сè уште покажува дека треба да го заменам филтерот, но јас веќе го сторив тоа.</p>	<p>Можеби не сте го ресетирале бројачот за траење на филтерот. Вклучете го апаратот. Потоа допрете и задржете на  и  истовремено во траење од 3 секунди.</p>

Поставувањето на Wi-Fi е неуспешно.

Проверете дали вашиот телефон е поврзан на Wi-Fi-мрежа од 2,4 GHz (домашна) наместо Wi-Fi-мрежа од 5 GHz или јавна Wi-Fi-мрежа. За успешно впарување, препорачуваме да ги исклучите мобилните податоци пред да започнете со впарувањето.

Овозможете ги следните дозволи: „Локација“, „Меморија“, „Bluetooth“ и „Локална мрежа“ на вашиот паметен телефон. По успешно поставување на Wi-Fi, можете да ги промените поставките за дозволи по желба.

Проверете дали сте ја внеле точната лозинка за Wi-Fi. Лозинката разликува големи и мали букви и има граница од 63 знаци. Не се прифаќаат специјални симболи.

Проверете дали името на мрежата на вашата домашна Wi-Fi-мрежа е точно. Името на мрежата разликува големи и мали букви.

Ако користите VPN на вашиот паметен телефон, исклучете го пред да започнете со впарување.

Ако вашиот рутер има овластена листа што е поставена за да го блокира впарувањето, оневозможете ја овластената листа за поврзувањето да биде успешно.

Проверете дали вашиот уред и паметен телефон се наоѓаат на растојание до 10 метри од рутерот.

Проверете дали апликацијата е ажурирана до најновата верзија.

За да гарантирате силна Wi-Fi-врска, не ставајте го уредот покрај други електронски уреди, извори на силна светлина или сигнални станици кои може да предизвикаат пречки. Ако имате проблеми со поврзувањето, отстранете го уредот од овие извори и обидете се повторно да го поврзете со Wi-Fi-мрежата.

Погледнете го делот за помош во апликацијата за опширни и најнови совети за решавање проблеми.

Гаранција и поддршка

Versuni нуди две годишна гаранција по купувањето на овој производ. Оваа гаранција не е важечка ако настане дефект поради неправилно користење или лошо одржување. Нашата гаранција не ги ограничува вашите законски права како потрошувач. За повеќе информации или за активирање на гаранцијата, посетете ја нашата веб-страница www.philips.com/support.

Нарачување делови или додатоци

Ако треба да замените дел или сакате да купите дополнителен дел, контактирајте со продавачот на производи од Philips или посетете ја веб-страницата www.philips.com/support.

Ако имате проблеми со набавување на деловите, контактирајте со центарот за корисничка поддршка на Philips во вашата земја.

Важная информация

Перед началом эксплуатации прибора внимательно ознакомьтесь с настоящим буклетом и сохраните его для дальнейшего использования в качестве справочного материала.

Для оптимальных результатов всегда обновляйте встроенное ПО прибора до последней версии. Обновление можно выполнить с помощью приложения Air+.

Опасно!

- Запрещается распылять легковоспламеняющиеся вещества, такие как инсектициды или духи, вблизи прибора.
- Во избежание поражения электрическим током и/или риска возгорания запрещается очищать прибор водой или другими жидкостями или (огнеопасными) растворителями.
- Вода в резервуаре для воды не пригодна для питья. Запрещается пить эту воду, а также добавлять ее в корм животным и использовать для полива растений. Для слива воды из резервуара используйте сливное отверстие.

Предупреждение

- Обратите внимание, что высокая влажность может привести к распространению в среде живых организмов.
- Избегайте намокания пространства возле увлажнителя воздуха. При появлении сырости уменьшите мощность увлажнителя. Если на увлажнителе нельзя выбрать менее высокую мощность, используйте его с перерывами. Не допускайте намокания абсорбирующих материалов, таких как ковровые покрытия, занавески, шторы или скатерти.
- Не оставляйте в резервуаре воду, когда прибор не используется.
- Опустошите резервуар и выполните очистку увлажнителя перед хранением. Выполните очистку увлажнителя перед следующим применением.
- Перед подключением прибора убедитесь, что указанное на нем напряжение соответствует напряжению местной электросети.
- В случае повреждения сетевого шнура его следует заменить. Чтобы обеспечить безопасную эксплуатацию прибора, заменяйте шнур только в авторизованном сервисном центре Philips или в сервисном центре с персоналом аналогичной квалификации.
- Запрещается использовать прибор, если сетевая вилка, сетевой шнур или сам прибор повреждены.
- Дети старше 8 лет и лица с ограниченными возможностями сенсорной системы или ограниченными умственными или физическими способностями, а также лица с недостаточным опытом и знаниями могут пользоваться этим прибором под присмотром или после получения инструкций о безопасном использовании прибора и потенциальных опасностях. Не позволяйте детям играть с прибором. Дети могут осуществлять очистку и обслуживание прибора только под присмотром взрослых.

- Во избежание травм и повреждения прибора не вставляйте пальцы и другие предметы в отверстия для выхода и входа воздуха.
- Убедитесь, что через вентиляционное отверстие внутрь прибора не попали посторонние предметы.
- Стандартный интерфейс Wi-Fi 802.11b/g/n/ax 2,4 ГГц с максимальной выходной мощностью 64 мВт (ЭИИМ).
- Bluetooth версии 5.2 (LE) на частоте 2,4 ГГц с РЧ: не более 10 мВт (ЭИИМ).

Внимание!

- С прибором необходимо использовать только блок питания, входящий в комплект поставки.
- Прибор предназначен исключительно для домашнего применения при нормальных условиях эксплуатации.
- Используйте и устанавливайте прибор на сухой, горизонтальной, ровной и устойчивой поверхности.
- Не блокируйте отверстия для входа и выхода воздуха.
- Не ставьте на прибор посторонние предметы, не садитесь и не вставляйте на него.
- Используйте только оригинальные фильтры Philips, разработанные для данной модели. Использование других фильтров запрещено.
- Не наливайте воду через отверстия для выхода воздуха на верхней панели прибора.
- Наполняйте резервуар для воды только холодной водопроводной водой. Не используйте грунтовые воды или горячую воду.
- Не наливайте в резервуар для воды ничего, кроме чистой воды. Не добавляйте в воду эфирные масла или химические средства. Используйте исключительно воду (водопроводную, очищенную, минеральную, любую питьевую воду).
- Оберегайте прибор (в частности, отверстия для входа и выхода воздуха) от ударов твердыми предметами.
- Не используйте прибор рядом с газовым оборудованием, нагревательными устройствами или каминами.
- Во избежание попадания конденсата на прибор не устанавливайте его непосредственно под кондиционером.
- Не используйте прибор, если в помещении применялся дымовой инсектицид, а также в местах, где присутствуют масляный туман, горящие курительницы и газообразные химические отходы.
- Не используйте прибор в условиях повышенной влажности или при высоких температурах, например в ванной, туалете или на кухне, а также в помещениях с резкими перепадами температуры.
- Обязательно отключайте прибор от электросети перед транспортировкой, очисткой, пополнением резервуара, обслуживанием и заменой фильтров.
- Не очищайте фильтр в посудомоечной или стиральной машине, чтобы не деформировать его.

- Если прибор не используется в течение длительного периода времени, на фильтре могут скопиться бактерии и плесень. Очистите резервуар для воды и высушите увлажняющий фильтр. Проверьте фильтр перед тем, как снова использовать прибор. Если фильтр очень грязный и на нем есть черные пятна, замените его.
- Эфирные масла не поставляются вместе с этим продуктом. Приобретайте и используйте эфирные масла при необходимости.
- Перед добавлением эфирных масел в отсек для ароматических смесей убедитесь, что продукт отключен от электросети.
- Не добавляйте в ароматизатор что-либо, кроме эфирных масел.
- Перед использованием эфирных масел внимательно прочитайте соответствующую инструкцию.
- Ознакомьтесь с составом выбранного эфирного масла и не используйте его, если у вас есть аллергия на его компоненты.
- Проконсультируйтесь с врачом перед использованием эфирных масел в присутствии маленьких детей, беременных и кормящих женщин, а также людей с респираторными заболеваниями
- Если вы почувствовали недомогание или дискомфорт при использовании эфирных масел, прекратите их использование.

Электромагнитные поля (ЭМП)

Этот прибор соответствует применимым стандартам и нормам по воздействию электромагнитных полей.

Утилизация



Этот символ означает, что продукт не может быть утилизирован вместе с бытовыми отходами (2012/19/ЕС).

Выполняйте отдельную утилизацию электрических и электронных изделий в соответствии с правилами, принятыми в вашей стране. Правильная утилизация помогает предотвратить негативное воздействие на окружающую среду и здоровье человека.

Упрощенная декларация о соответствии нормативным требованиям ЕС

Настоящим DAP B.V. заверяет, что радиооборудование типа HU5710 не нарушает положений Директивы ЕС 2014/53/EU. Полный текст декларации о соответствии нормативным требованиям ЕС доступен на сайте www.philips.com.

Увлажнитель воздуха

Обзор изделия

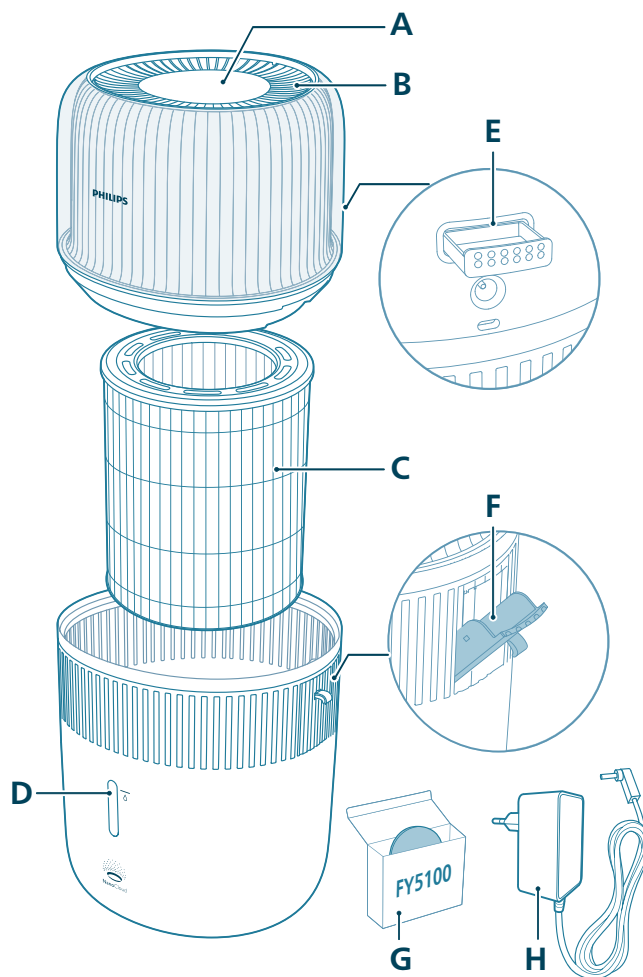

A	Панель управления	E	Аромадиспенсер
B	Вентиляционное отверстие	F	Боковое отверстие для долива воды
C	Увлажняющий фильтр (FY5030)	G	Ватки для ароматических масел (FY5100)
D	Окошко уровня воды	H	Адаптер (KA12H-1201000EU)

Описание панели управления

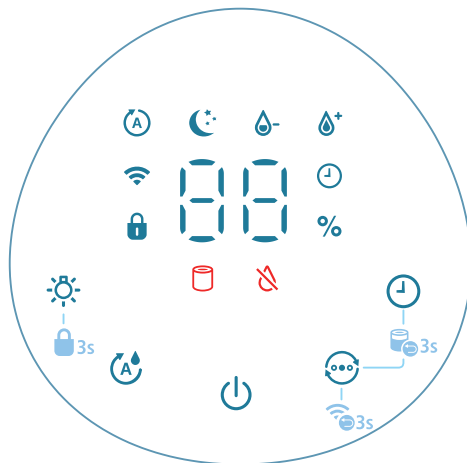

Кнопки управления:

	Кнопка включения/выключения		Кнопка настройки подсветки
	Кнопка настройки влажности		Переключение режимов
	Кнопка таймера		

Нажмите и удерживайте кнопку в течение 3 секунд:

	Блокировка от детей		Сброс показаний фильтра
	Сброс Wi-Fi		

Дисплей:

	Автоматический режим		Ночной режим
	Индикатор Wi-Fi		Индикатор блокировки от детей
	Индикатор таймера		Средний режим
	Режим высокой мощности		Оповещение о замене фильтра
	Индикатор долива воды		

Начало работы

Установка фильтра

Перед использованием прибора удалите всю упаковку с фильтра.

Примечание. Перед установкой фильтра убедитесь, что увлажнитель воздуха отключен от электросети.

1 Извлеките из увлажнителя верхний блок.

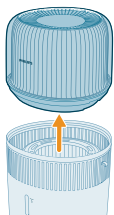

2 Извлеките из прибора фильтр.



3 Снимите с фильтра весь упаковочный материал.

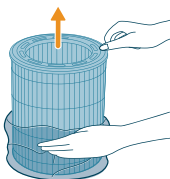

4 Установите фильтр обратно в прибор стороной с логотипом вверх.

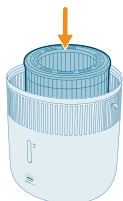

5 Установите верхний блок на резервуар для воды.

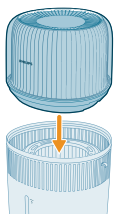

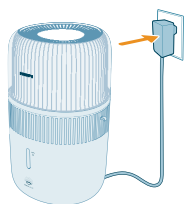

- 6 Подключите адаптер питания к сетевой розетке.

Использование функции аромадиспенсера

Примечания:

Эфирные масла не поставляются вместе с этим продуктом. Приобретайте и используйте рецептурные эфирные масла при необходимости.

См. инструкции по эксплуатации эфирных масел перед использованием функции аромадиспенсера.

Перед добавлением эфирных масел в отсек для ароматических смесей убедитесь, что продукт отключен от электросети.

Не используйте другие субстанции, кроме эфирных масел.

Перед использованием эфирных масел внимательно прочитайте соответствующую инструкцию.

Ознакомьтесь с составом выбранного эфирного масла и не используйте его, если у вас есть аллергия на его компоненты.

Проконсультируйтесь с врачом перед использованием эфирных масел в присутствии маленьких детей, беременных и кормящих женщин, а также людей с респираторными заболеваниями.

Если вы почувствовали недомогание или дискомфорт при использовании эфирных масел, прекратите их использование.

Не используйте функции аромадиспенсера с эфирными маслами в присутствии маленьких детей, беременных и кормящих женщин.

Добавляйте эфирные масла только в аромадиспенсер. Не добавляйте эфирные масла в другие компоненты прибора, иначе они могут повредиться от воздействия масел.

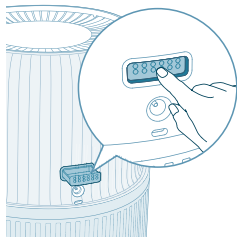

1 Нажмите на ароматизатор, чтобы автоматически извлечь его.

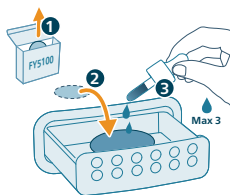

2 Добавьте 2–3 капли эфирного масла на ватку для ароматических масел.

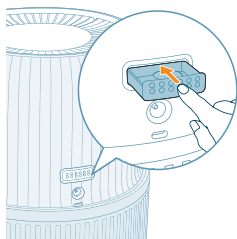

3 Задвиньте ароматизатор обратно в прибор.

Индикация Wi-Fi

Состояние значка Wi-Fi	Состояние подключения Wi-Fi
Мигает оранжевым	Подключение к смартфону
Горит оранжевым	Подключено к смартфону
Мигает белым	Подключение к серверу
Горит белым	Подключен к серверу
Выключено	Функция Wi-Fi отключена или индикация на устройстве выключена

Подключение по Wi-Fi

Первоначальная настройка подключения к сети Wi-Fi



- 1 Загрузите и установите приложение Philips Air+ из магазина App Store или Google Play.

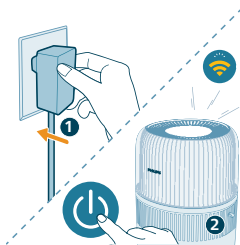

- 2 Чтобы включить увлажнитель воздуха, вставьте вилку сетевого шнура в розетку электросети и нажмите кнопку питания.
 - Индикатор Wi-Fi  замигает оранжевым.



- 3 Убедитесь, что смартфон или планшет успешно подключился к сети Wi-Fi.

Примечание.

Включите Bluetooth на смартфоне для успешного сопряжения.

Убедитесь, что смартфон подключен к домашней сети Wi-Fi 2,4 ГГц, а не к сети Wi-Fi 5 ГГц или общественной сети. Для успешного сопряжения рекомендуем выключить мобильный Интернет перед началом процедуры сопряжения.



- 4 Откройте приложение Philips Air+ и нажмите **Добавить устройство** или кнопку + на экране. Следуйте инструкциям на дисплее, чтобы подключить очиститель воздуха к вашей сети.

- После успешного подключения индикатор Wi-Fi будет гореть белым светом.

Примечание.

Данная инструкция применима только в рамках первоначальной настройки увлажнителя воздуха. При изменении параметров сети или конфигурации настройку необходимо выполнить повторно.

Если вы хотите подключить к смартфону или планшету более одного увлажнителя воздуха, вы можете добавить его в приложении на другом смартфоне при выполнении сброса подключения по Wi-Fi на устройстве.

Убедитесь, что смартфон или планшет находится в пределах 10 метров от увлажнителя воздуха, а между устройствами нет никаких объектов, препятствующих передаче сигнала.

Выполните сброс настроек подключения по сети Wi-Fi

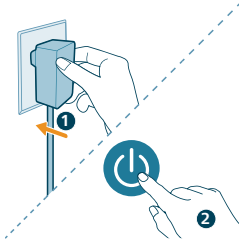

1 Вставьте вилку увлажнителя воздуха в розетку электросети и нажмите для включения увлажнителя воздуха.



2 Нажмите и удерживайте кнопку в течение 3 секунд, пока не услышите звуковой сигнал.

- Увлажнитель переведен в режим сопряжения.
- Индикатор Wi-Fi мигает оранжевым.

3 Выполните шаги 3 и 4 из раздела "Первоначальная настройка подключения к сети Wi-Fi".

Использование увлажнителя воздуха

Значение сигналов индикатора влажности

Относительная влажность означает содержание водяных паров в атмосфере. Индикатор разделяет уровень влажности на 4 категории: Доступно 3 цвета индикации влажности:

- <40%
- 40-60%
- >60%



Цвет индикатора влажности	Текущая влажность	Что означает
Фиолетовый	< 40 %	Слишком сухо
Синий	40–60 %	Комфортная влажность
Зеленый	>60 %	Слишком влажно

Примечание. По умолчанию целевое значение влажности составляет 50 % RH, однако вы можете задать нужное целевое значение влажности, нажав кнопку настройки влажности.

Уровень воды

Когда в резервуаре недостаточно воды, горит индикатор , а увлажнитель воздуха по умолчанию переходит в режим Auto QuickDry. Во время этого периода влажность может снизиться, пока вы не дольете воды в резервуар.

Режим Auto QuickDry

Увлажнитель по умолчанию включает функцию автоматической сушки фильтра, если горит индикатор , для быстрого высыхания фильтра после использования прибора, поддержания гигиеничности и продления его срока службы. Процедура высыхания может занимать до 4 ч в зависимости от условий в помещении. Эту функцию можно выключить в приложении Air+.

Ручной режим QuickDry

Этот режим можно активировать, если вы хотите высушить фильтр перед тем, как убрать его на хранение. Перед запуском этой функции необходимо сначала вылить воду из резервуара. Эту функцию можно использовать только в приложении Air+.

Долив воды

Примечание.

При добавлении воды не превышайте отметку максимального уровня. В противном случае вода вытечет через отверстия для входа воздуха.

Не раскачивайте резервуар для воды при перемещении. В противном случае вода вытечет через отверстия для входа воздуха.

Не наливайте воду через отверстия для выхода воздуха на верхней панели увлажнителя.

Можно долить воду двумя способами: напрямую или через боковое отверстие для долива воды.

- Долив воды напрямую из-под крана

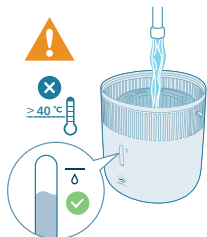

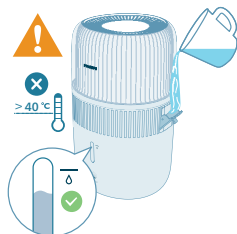

- Долив воды через боковое отверстие

Включение и выключение

Примечание.

Для оптимального увлажнения воздуха закройте окна и двери.

Уберите занавески от прибора, чтобы они не заблокировали входное и выходное отверстия.

- 1 Подключите увлажнитель к розетке электросети с помощью адаптера.

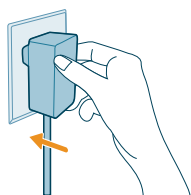

- 2 Нажмите кнопку питания, чтобы включить увлажнитель воздуха.

- Прибор издаст звуковой сигнал.
- Индикатор увлажнителя загорится одним из доступных цветов в соответствии с текущей влажностью среды.
- Увлажнитель воздуха работает в автоматическом режиме, а на экране отображается текущий уровень влажности.



- 3 Снова нажмите на кнопку питания, чтобы выключить увлажнитель.

Примечание. Если после выключения не отключать увлажнитель воздуха от сети, при следующем включении он сохранит последние настройки.

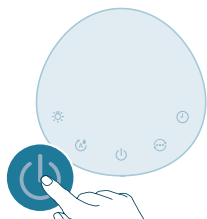

Переключение между режимами

Вы можете выбрать **автоматический режим**, **ночной режим**, **средний режим** или **режим высокой мощности** с помощью кнопки переключения режима.

Автоматический режим (Ⓐ): Увлажнитель воздуха автоматически настраивает скорость работы вентилятора согласно текущей влажности воздуха.



Ночной режим (☾): Увлажнитель воздуха работает бесшумно на низкой скорости. Через 3 секунды дисплей прибора отключается.



Средний режим (⊖): Прибор работает на средней скорости.



Режим высокой мощности (⊕): Увлажнитель работает на максимальной скорости.



Настройка уровня влажности

Примечание.

По умолчанию влажность составляет 50 %RH.

Увлажнитель воздуха будет автоматически переключаться в автоматический режим, если вы установите целевой уровень влажности в любом из других режимов.

Вы можете задать уровень влажности с помощью кнопки настройки влажности: 30 %, 40 %, 50 %, 60 % или 70 %. Другие настройки доступны в приложении Air+.



Использование функции регулировки подсветки

Вы можете нажать кнопку, чтобы включить индикатор влажности или подсветку либо выключить всю подсветку, в том числе на панели управления.

- Увлажнитель включит индикацию текущей влажности по умолчанию.

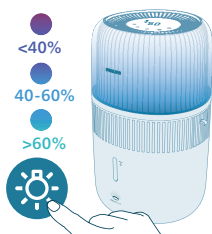

- Вы можете нажать кнопку функции подсветки, чтобы переключить режим работы подсветки. Настройте яркость и цвет в приложении Air+.



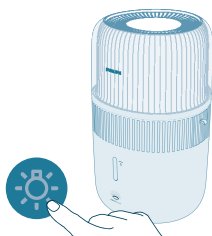

Вы можете отключать подсветку и панель управления с помощью кнопки настройки подсветки. Сначала нажмите любую кнопку, чтобы активировать подсветку, после чего повторно в течение 3 секунд нажмите кнопку подсветки, чтобы выбрать необходимый вам режим подсветки.





Установка блокировки от детей



- 1 Нажмите и удерживайте кнопку  в течение 3 секунд, чтобы активировать блокировку от детей.
 - Затем на дисплее отобразится значок .



- 2 Нажмите и удерживайте кнопку  в течение трех секунд, чтобы отключить блокировку от детей.
 - На экране перестанет отображаться .

Установка таймера



Нажимайте кнопку таймера, чтобы выбрать значение 1, 2, 4, 8 или 12 часов. По окончании обратного отсчета увлажнитель автоматически прекратит работу.

Очистка и уход

Примечание.

Перед очисткой прибора обязательно отсоединяйте его от электросети.

Запрещается погружать прибор в воду и другие жидкости.

Старайтесь не проливать воду в вентиляционные отверстия прибора.

Запрещается использовать для очистки деталей прибора губки с абразивным покрытием, абразивные чистящие средства или легковоспламеняющиеся жидкости типа хлора или спирта.

Очистка корпуса увлажнителя воздуха

Во избежание скопления пыли регулярно проводите очистку внутренних и внешних поверхностей увлажнителя воздуха.

- 1 Стирайте пыль с корпуса увлажнителя воздуха сухой, мягкой тканью.
- 2 Отверстия для входа и выхода воздуха очищайте сухой мягкой тканью.

Очистка резервуара для воды

- 1 Для поддержания гигиеничности прибора резервуар для воды необходимо очищать хотя бы раз в несколько недель.
- 2 Извлеките увлажняющий фильтр.
- 3 Добавьте немного мягкого моющего средства и воды в резервуар с водой.
- 4 Очистите внутреннюю поверхность резервуара для воды чистой мягкой тканью.
- 5 Слейте жидкость из резервуара в раковину.
- 6 Установите увлажняющий фильтр в резервуар для воды.

Очистка увлажняющего фильтра

Для поддержания гигиеничности увлажняющий фильтр следует промывать каждую неделю.

- 1 Выключите прибор и отключите его от электросети.

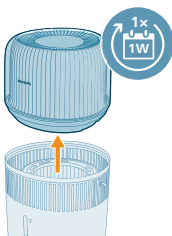
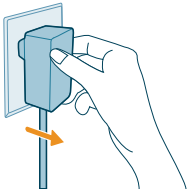

- 2 Снимите верхний блок с резервуара для воды.

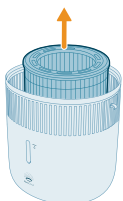

- 3 Извлеките увлажняющий фильтр из резервуара для воды.

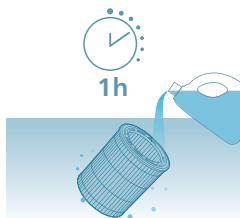

4 Замочите увлажняющий фильтр в моющем средстве (например, растворе лимонной кислоты) на один час.

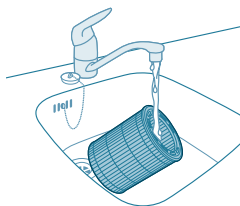

5 Промойте увлажняющий фильтр под струей водопроводной воды. Не выжимайте и не перекручивайте фильтр во время очистки.

6 Дождитесь, пока остатки воды стечут с увлажняющего фильтра.

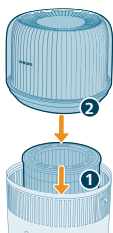

7 Установите увлажняющий фильтр в резервуар для воды. Установите верхний блок на резервуар для воды.

Очистка ватки для ароматических масел и аромадиспенсера

Для эффективной ароматерапии ватку для ароматических масел следует очищать перед тем, как добавить на нее новый blend эфирных масел. Не смешивайте blend эфирных масел.

1 Извлеките аромадиспенсер, нажав на него, а затем потянув на себя.

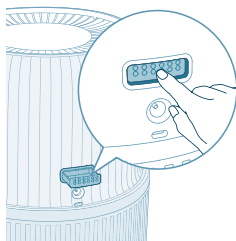

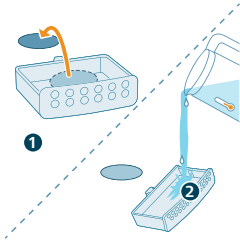

2 Извлеките ватку для ароматических масел и промойте ее вместе с ароматиспенсером под теплой проточной водой.

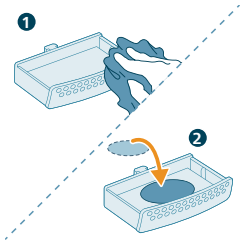

3 Протрите чистой тканью и поместите ватку обратно в ароматиспенсер.

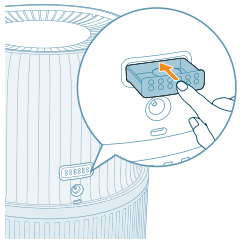

4 Поместите ароматиспенсер обратно в увлажнитель воздуха

Примечание. Не наливайте жидкие чистящие/моющие средства на ватку или ароматиспенсер.

Замена фильтра

Примечание.

Используйте только оригинальный увлажняющий фильтр Philips FY5030.

Перед заменой увлажняющего фильтра всегда отключайте увлажнитель от источника питания.

Замените увлажняющий фильтр, если горит индикатор .



- 1 Выключите прибор и отключите его от электросети.

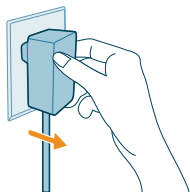

- 2 Снимите верхний блок с резервуара для воды. Извлеките увлажняющий фильтр из резервуара для воды.

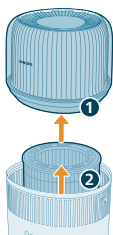

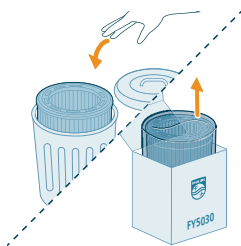

- 3 Снимите с нового фильтра упаковочный материал. Утилизируйте отслуживший фильтр.

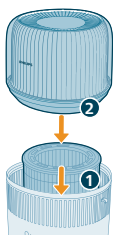

- 4 Установите увлажняющий фильтр в резервуар для воды. Установите верхний блок на резервуар для воды.



- 5 Коснитесь и удерживайте  и  в течение 3 секунд, чтобы сбросить счетчик срока службы фильтра.
- После успешного сброса оповещение о замене фильтра перестает отображаться на дисплее.

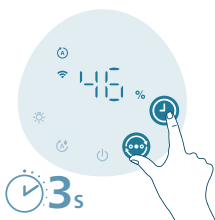

Замена ватки для ароматических масел

Если ватка для ароматических масел деформировалась или повредилась после нескольких сеансов очистки, возможно, настало время заменить ее. Для поддержания эффективности вашего увлажнителя воздуха используйте только оригинальные ватки для ароматических масел от Philips.

Хранение

- 1 Выключите увлажнитель воздуха и отключите его от электросети.
- 2 Очистите увлажнитель воздуха (см. раздел "Очистка и обслуживание").
- 3 Тщательно просушите все части, прежде чем убрать их на хранение.
- 4 Храните увлажнитель в сухом прохладном месте.

Поиск и устранение неисправностей

В данной главе приведены проблемы, которые наиболее часто возникают при эксплуатации прибора. Если приведенные ниже сведения не помогают устранить проблему, обратитесь в центр поддержки покупателей в вашей стране.

Проблема	Возможное решение
Увлажнитель воздуха не работает.	Убедитесь, что увлажнитель воздуха подключен к источнику питания.
	Убедитесь, что резервуар для воды наполнен водой и верхний блок установлен на резервуар для воды должным образом.
Увлажнение воздуха не производится.	Убедитесь, что резервуар для воды наполнен водой и верхний блок установлен на резервуар для воды должным образом.
	Возможно, достигнуто целевое значение влажности.
Я не замечаю изменения уровня влажности.	Возможно, в помещении повышена циркуляция воздуха. Закройте окна и двери.
	Убедитесь, что увлажняющий фильтр собран должным образом.
	Площадь помещения слишком большая. Этот увлажнитель воздуха подходит для помещений площадью ≤ 56 м ² .
	Выберите более высокую мощность увлажнения.
	В среде с очень низкой влажностью влага будет поглощаться стоящими рядом предметами, такими как стены и мебель, что может продлить время увлажнения.
	Увлажняющий фильтр загрязнен. Промойте и/или очистите от накипи увлажняющий фильтр (см. главу "Очистка увлажняющего фильтра").

Увлажнитель прекращает работу, даже если я все еще чувствую, что воздух сухой.	Резервуар для воды пуст, долейте воды.
	Целевой уровень влажности возле устройства был достигнут в автоматическом режиме, и устройство возобновит работу автоматически, когда уровень влажности упадет до значения ниже целевого.
	Наше устройство прекращает работать, когда уровень влажности возле прибора становится выше 70 %, поскольку столь высокая влажность может привести к формированию плесени и грибка.
На увлажняющем фильтре присутствует белый налет.	Белый налет — это накипь, которая оседает на поверхности в виде солей. Минеральные отложения на увлажняющем фильтре влияют на качество увлажнения, но безопасны для здоровья. Следуйте приведенным в инструкции по эксплуатации указаниям по очистке.
Резервуар для воды протекает.	Убедитесь, что увлажнитель воздуха не переполнен водой.
	Каждый раз после проведения очистки, а также после снятия верхнего блока и/или наполнения резервуара для воды проверяйте сборку/подключение увлажнителя воздуха.
	Убедитесь, что резервуар для воды установлен должным образом. Если проблему решить не удалось, обратитесь в центр поддержки потребителей в вашей стране.
Через некоторое время фильтр обесцвечивается.	Осадок появляется из-за материала фильтра. Это нормально. Такой осадок никак не влияет на качество увлажнения воздуха. Регулярно очищайте увлажняющий фильтр от минеральных отложений и заменяйте его каждые 6 месяцев.
Индикатор долива воды иногда загорается, даже если воды еще хватает.	Убедитесь, что фильтр установлен логотипом наверх.
	Индикатор может загореться, даже если в приборе еще осталось немного воды, чтобы вы успели вовремя долить ее в резервуар.
Увлажнитель воздуха издает неприятный запах.	В начале эксплуатации увлажнителя воздуха может ощущаться запах пластика. Это нормально и прекратится в течение нескольких дней.
	Очистите фильтр и резервуар для воды (см. раздел "Очистка и обслуживание").
Моя функция ароматизатора не работает должным образом (слишком слабо либо слишком сильно).	Добавляйте на ватку 2–3 капли эфирного масла.
	Разные эфирные масла могут восприниматься по-разному.

	Для распространения запаха по всей комнате может потребоваться некоторое время.
Из отверстия для выхода воздуха не поступает воздух.	Подключите увлажнитель к розетке электросети и включите его.
Не видно, чтобы из увлажнителя воздуха поступал пар. Он работает?	Тонкодисперсный пар невидим глазу. Благодаря технологии увлажнения NanoCloud из увлажнителя поступает чистый увлажненный воздух без образования водяного пара. Поэтому пар невидим.
Увлажнитель продолжает работать, даже когда в нем не остается воды.	Увлажнитель по умолчанию включает функцию автоматической сушки фильтра для быстрого высыхания фильтра после использования прибора, поддержания гигиеничности и продления его срока службы. Эту функцию можно выключить в приложении Air+.
Как хранить и использовать увлажнитель воздуха, если он не используется в течение длительного периода времени?	Если увлажнитель воздуха не используется в течение длительного периода времени, на фильтрах могут скопиться бактерии и плесень. Следуйте приведенным ниже инструкциям для должного хранения и эксплуатации.
	Тщательно очистите резервуар для воды и просушите увлажняющий фильтр перед хранением.
	Проверьте фильтр перед тем, как снова использовать увлажнитель воздуха. Если фильтр очень грязный и на нем имеются черные пятна, замените его (см. главу "Замена фильтра" в инструкции по эксплуатации).
На приборе по-прежнему горит индикатор замены фильтра, хотя замена фильтра уже была проведена.	Возможно, вы не выполнили сброс счетчика срока службы фильтра. Включите прибор. Затем нажмите и удерживайте кнопки  и  в течение 3 секунд.
Сбой установки Wi-Fi.	Убедитесь, что смартфон подключен к домашней сети Wi-Fi 2,4 ГГц, а не к сети Wi-Fi 5 ГГц или общественной сети. Для успешного сопряжения рекомендуем выключить мобильный Интернет перед началом процедуры сопряжения.
	Предоставьте следующие разрешения: "Геолокация", "Память", "Bluetooth" и "Локальная сеть" на вашем смартфоне. После успешной настройки Wi-Fi можно изменить параметры разрешений нужным образом.
	Убедитесь, что введен правильный пароль сети Wi-Fi. Пароль чувствителен к регистру, а его длина не должна превышать 63 символов. Специальные символы не поддерживаются.
	Убедитесь, что указано правильное имя домашней сети Wi-Fi. Имя сети необходимо вводить с учетом регистра.
	Если вы используете на смартфоне сервис VPN, выключите его перед началом процедуры сопряжения.

Если на вашем маршрутизаторе настроен белый список для предотвращения сопряжения, отключите его для успешного подключения.

Убедитесь, что и устройство, и смартфон находятся в пределах 10 метров от маршрутизатора.

Убедитесь, что приложение обновлено до последней версии.

Для стабильного подключения по Wi-Fi не располагайте устройство рядом с другими электронными устройствами, яркими источниками света и станциями передачи сигналов, которые могут вызывать помехи. Если вы испытываете проблемы с подключением, отодвиньте устройство от таких источников помех, после чего повторно попробуйте подключить его к сети Wi-Fi.

Обратитесь к разделу справки в приложении для получения рекомендаций по устранению неисправностей.

Гарантия и поддержка

Versuni предлагает двухлетнюю гарантию на это изделие после покупки. Эта гарантия недействительна, если дефект возник из-за неправильного использования или ненадлежащего ухода. Наша гарантия не влияет на ваши права потребителя в соответствии с законом. Для получения дополнительной информации или для вызова гарантии, посетите наш веб-сайт www.philips.com/support.

Заказ запчастей и аксессуаров

При необходимости замены старой или приобретения дополнительной детали посетите торговую организацию Philips или зайдите на веб-сайт www.philips.com/support.

Если у вас возникли проблемы с заказом компонентов, обратитесь в центр поддержки потребителей Philips в вашей стране.

Сроки и условия гарантии:

Наименование изделия	Срок гарантии**	Срок службы**
Бытовая электронная техника для дома (кофемашины, кофеварки, очистители и увлажнители воздуха, пылесосы и системы уборки, утюги, парогенераторы, отпариватели, кухонная техника, и т.п.)	2 года	3 года

** исчисляется со дня передачи товара потребителю или с даты изготовления, если дату передачи определить невозможно. Дату изготовления изделия Вы можете определить по коду на изделии формата ГГНН, где ГГ это год, а НН номер недели изготовления. Пример: 1905 – дата изготовления 05 неделя 2019 г. На некоторых изделиях код даты производства имеет формат: xxxxГГННxxxx, ГГННх, ГГННхх, хГГННxxxx, ххГГННxxx, ГГННДД или аналогичный (где ДД обозначает день недели, а знак х – произвольный символ). В случае затруднений при определении даты изготовления обратитесь, пожалуйста, в Информационный Центр Versuni.



Увлажнитель воздуха

HU5710: 12V ;

Блок питания KA12H-1201000EU: ВХОД 100-240V~; 50/60Hz;

ВЫХОД 12V ;

7W

Изготовитель:

"ДАП Б.В.", Туссендиепен 4 а, 9206АД, Драхтен, Нидерланды

Импортер: дополнительную информацию смотри во вложении.

Прибор класса II

Для бытовых нужд

Сделано в Китае

Условия хранения, эксплуатации

Температура: от 0 °С до 35 °С

Относительная влажность: 20% - 75%

Атмосферное давление: 85-109 кПа

Муҳим

Пеш аз истифода бурдани дастгоҳ китобчаи иттилооти муҳими мазкурро бодикқат хонед ва онро барои истинод дар оянда захира кунед.

Барои таъмини беҳтарини самаранокии дастгоҳ, мо ба шумо маслиҳат медиҳем, ки нармафзори дастгоҳи худро ба версияи охирин навсозӣ кунед. Шумо метавонед ин навсозиро тавассути барномаи Air+ иҷро кунед.

Хатар

- Ба атрофи дастгоҳ маводи тез оташгиранда ба монанди инсектисидҳо ва хушбуйкунандаҳо напосед.
- Барои пешгирии зарбаи барқ ва/ё хатари сӯхтор дастгоҳро бо об, дигар моеъ ё маводи шустушӯӣ (оташгиранда) тоза накумед.
- Об дар зарфи об барои нӯшидан мувофиқ нест. Ин обро нанӯшед ва онро барои ҳайвонот ё об додани растаниҳо истифода набаред. Вақте ки шумо зарфи обро ҳолӣ мекунед, обро ба қубур резед.

Огоҳӣ

- Огоҳ бошед, ки сатҳи баланди намӣ метавонад ба афзоиши организмҳои биологӣ дар муҳити атроф мусоидат намояд.
- Нагузored, ки гирду атрофи намкунанда намнок ё тар шавад. Агар намӣ ба амал ояд, қувваи намкунандаро кам кунед. Агар ҳаҷми баромади намноккуниро кам кардан ғайриимкон бошад, намноккунандаро бо таннафус истифода баред. Нагузored, ки маводҳои чаббида ба монанди ҳолин, пардаи тиреза, парда ё дастархон намнок шаванд.
- Ҳангоми истифода нашудани дастгоҳ ҳеҷ обро дар обанбор нагузored.
- Пеш аз нигоҳдорӣ намноккунандаро ҳолӣ ва тоза кунед. Пеш аз истифодаи навбатӣ намноккунакро тоза кунед.
- Пеш аз васл кардани дастгоҳ, санҷед, ки оё шиддати дар дастгоҳ нишондодашуда ба шиддати барқии маҳаллӣ мувофиқ аст ё не.
- Агар сими барқӣ хароб шуда бошад, шумо бояд онро бо Philips, маркази хидматрасонии аз ҷониби Philips ваколатдоршуда ё шахсони ба ин монанди тахассусӣ иваз намоед, то хатар пешгирий карда шавад.
- Агар васлак, сими барқӣ ё худӣ дастгоҳ осеб дида бошад, дастгоҳро истифода набаред.
- Ин дастгоҳ метавонад аз ҷониби кӯдакони аз 8 сола боло ва шахсони дорои қобилияти ҷисмонӣ, ҳассосӣ ё ақлӣ ё таҷрибаи кофӣ ва дониш надошта истифода бурда шавад, агар ба онҳо назорат ё дастур оид ба истифодаи беҳатарини дастгоҳ дода шуда бошад ва онҳо хатарҳои марбутро дарк намоянд. Кӯдакон набояд бо асбоб бозӣ кунанд. Тозакунӣ ва нигоҳубини истифодабарандагон набояд аз ҷониби кӯдакон бидуни назорат анҷом дода шавад.
- Барои пешгирии осеби ҷисмонӣ ё корношоямии дастгоҳ ангуштон ё ашӯи худро ба баромадгоҳ ё даромадгоҳи ҳаво нагузored.
- Боварӣ ҳосил кунед, ки ашӯи бегона тавассути васлаки ҳаво ба дастгоҳ наафтад.
- Интерфейси стандартии WiFi дар асоси 802.11b/g/n/ax дар 2,4ГҲз бо иқтидори максималии баромади EIRP 64мВт.

- Версияи Bluetooth 5.2 (LE) дар басомади 2,4 ГҲз бо баромади РФ Камтар аз 10мВт EIRP.

Огоҳӣ

- Таҷҳизотро танҳо бо дастгоҳи таъминкунандаи қувваи барқ, ки бо дастгоҳ дода мешавад, истифода бурдан мумкин аст.
- Дастгоҳ танҳо барои истифода дар хона дар шароити муқаррарии кор пешбинӣ шудааст.
- Дастгоҳро ҳамеша дар сатҳи хушк, устувор, ҳамвор ва уфуқӣ қойгир кунед ва истифода баред.
- Даромадгоҳ ва баромадгоҳи ҳаворо маҳкам накумед.
- Ба болои дастгоҳ ягон чиз нагузоред ва дар болои он нашинед ё рост наистед.
- Танҳо филтри аслии Philips, ки махсус барои ин дастгоҳ пешбинӣ шудаанд, истифода баред. Филтри дигарро истифода набаред.
- Обро аз баромадгоҳи ҳавоии болои дастгоҳ пур накумед.
- Танҳо зарфи обро бо оби хуноки лӯла пур кунед. Оби зеризаминӣ ё оби гармро истифода набаред.
- Ба зарфи об ғайр аз об ягон чизи дигар нагузоред. Ба об рағғанҳои эфирӣ ё маводҳои кимиёвӣ илова накумед. Танҳо обро истифода баред (лӯла, тозашуда, минералӣ, ҳама гуна оби нӯшоқӣ).
- Аз зарба задани дастгоҳ (алалхусус вуруди ҳаво ва баромад) бо ашёи саҳт хуҷдорӣ кунед.
- Дастгоҳро дар назди асбобҳои газ, дастгоҳҳои гармидиҳӣ ё оташдонҳо истифода набаред.
- Дастгоҳро бевосита дар зери кондитсионер чой надиҳед, то конденсат ба болои дастгоҳ рехта нашавад.
- Ин асбобро истифода набаред, агар шумо дар дохили хона ё дар қойҳои боқимондаҳои рағғанӣ, бухуркунандаи сӯзон ё бӯғҳои кимиёвӣ репеллентҳои намуди дудро истифода карда бошед.
- Дастгоҳро дар муҳити намнок ё дар муҳити дорои ҳарорати баланд дар муҳити атроф, ба монанди ҳаммом, ҳочатхона ё ошхона ё дар ҳуҷрае, ки тағирёбии шадиди ҳарорат, истифода набаред.
- Ҳангоме ки шумо мехоҳед қойи дастгоҳро иваз кунед, онро тоза кунед, филтрро иваз кунед ё дигар корро анҷом диҳед, ҳамеша дастгоҳро аз барқҷудо кунед.
- Филтрро дар мошини чомашӯӣ ё зарфшӯӣ нашӯед, вагарна филтр деформатсия мешавад.
- Ҳангоме ки дастгоҳ муддати тӯлонӣ истифода намешавад, дар филтрҳо бактерияҳо ва пӯпанак афзоиш меёбанд. Зарфи обро тоза кунед ва филтри намноккуниро хушк кунед. Пеш аз дубора истифода бурдани дастгоҳ филтрро тафтиш кунед. Агар филтр бо нуқтаҳои сиёҳ хеле ифлос бошад, онро иваз кунед.
- Рағғанҳои эфирӣ ба маҳсулот дохил карда намешаванд. Лутфан, агар лозим бошад, рағғанҳои эфириро харед ва истифода баред.
- Пеш аз он ки рағғанҳои эфириро ба қуттии хушбӯӣ партоед, боварӣ ҳосил кунед, ки маҳсулот аз қувваи барқ ҷудо карда шудааст.
- Ба қуттии хушбӯӣ ба ҷузъ рағғани эфирӣ илова накумед.

- Пеш аз истифода бурдани он, дастурҳои бехатарӣ ва истифодаи равшанҳои эфириро бодикқат хонед ва риоя кунед.
- Маълумоти компонентҳои равшанҳои эфириро нисбат ба аллергияҳои маълуми худ санҷед ва ҳангоми зарурат онро аз истифода хориҷ кунед.
- Пеш аз истифодаи равшанҳои эфири барои кӯдакони навзод, занони ҳомила ё занони давраи ширдиҳӣ ё агар шумо мушкilotи нафаскашӣ дошта бошед, аз духтур маслиҳат пурсед ва тавсияҳои духтурро риоя кунед.
- Агар шумо ҳангоми истифодаи равшанҳои эфири худро бад, асабонӣ ё норухатириро ҳис кунед, лутфан истифодаи онро қатъ кунед.

Майдонҳои электромагнитӣ (EMF)

Ин дастгоҳ бо стандартҳо ва қоидаҳои амалкунанда оид ба таъсири майдонҳои электромагнитӣ мувофиқат мекунад.

Истифодаи дубора



Ин рамз маънои онро дорад, ки ин маҳсулот набояд бо партовҳои муқаррарии ҳонагӣ партофта шавад (2012/19/EU).

Қоидаҳои кишвари худро барои ҷамъоварии алоҳидаи маҳсулоти барқӣ ва электронӣ риоя кунед. Истифодаи дурусти он барои пешгирии оқибатҳои манфӣ барои муҳити зист ва саломатии инсон мусоидат мекунад.

Эълomiaи мутобиқати ИА соддакардашуда

Бо ин, DAP B.V. эълон мекунад, ки навъи таҷҳизоти радиои HU5710 ба Дастури 2014/53/EU мувофиқ аст. Матни пурраи эълomiaи мутобиқати ИА дар суроғаи интернетии зерин дастрас аст: www.philips.com.

Намноқкунандаи шумо

Шарҳи маҳсулот

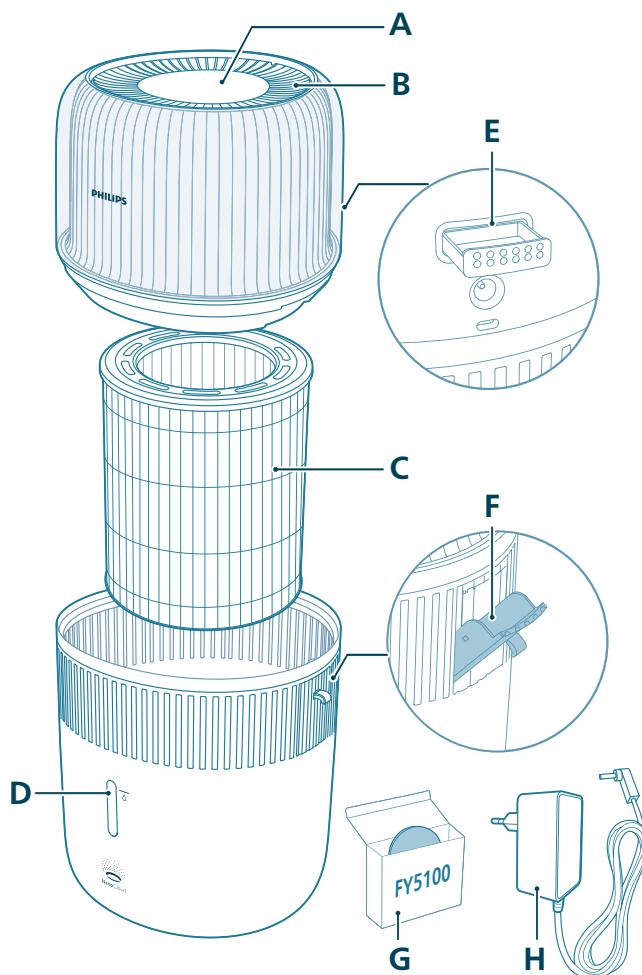

A Сафҳаи идоракуни

B Баромади ҳаво

C Филтри намноқкунанда (FY5030)

D Тирезачаи сатҳи об

E Қуттии хушбуйкунанда

F Воридоти паҳлӯӣ барои пур кардани об

G Қабатҳои хушбуйкунанда (FY5100)

H Адаптер (KA12H-1201000EU)

Шарҳи назорат

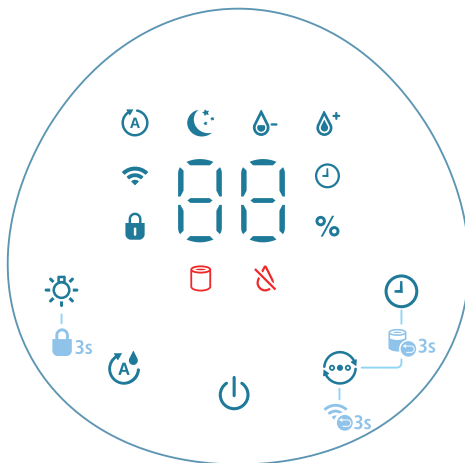

Тугмаҳои идоракунӣ:

	Тугмаи фурӯзон/хомӯш		Тугмаи функцияи равшанӣ
	Тугмаи танзими намӣ		Гузариши режим
	Тугмаи вақтсанҷ		

Паҳши дарозмуддати тугма(ҳо) ба муддати 3 сония:

	Қулф аз кӯдак		Аз нав танзимкунии филтр
	Аз нав танзимкунии Wi-Fi		

Панели намоиш:

	Ҳолати худкор		Ҳолати хоб
	Нишондиҳандаи WiFi		Нишондиҳандаи қулф аз кӯдакон
	Нишондиҳандаи вақтсанҷ		Ҳолати Миёна
	Ҳолати баланд		Огоҳии ивазкунии филтр
	Нишондиҳандаи пур кардани об		

Оғоз кардан

Installing the filter

Пеш аз истифода ҳама бастаҳои филтрро хорич кунед.

Шарҳ: Боварӣ ҳосил кунед, ки пеш аз насб кардани филтр намнокунандаи ҳаво аз васлаки барқ чӯдо карда шудааст.

- 1 Қисми болоии намнокунандаро хориҷ кунед.

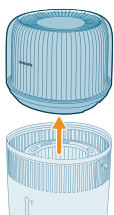

- 2 Филтрро аз дастгоҳ кашед.

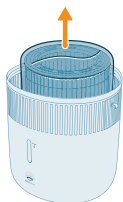

- 3 Ҳама маводи бастабандии филтрро хориҷ кунед.

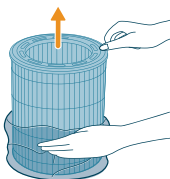

- 4 Филтрро дубора ба дастгоҳ ҷойгир кунед ва боварӣ ҳосил кунед, ки тарафи логотип ба боло нигаронида шудааст.

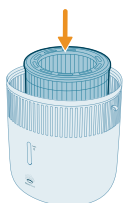

- 5 Воҳиди болоиро дубора ба зарфи об ҷойгир кунед.

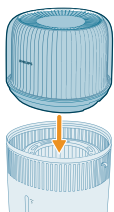

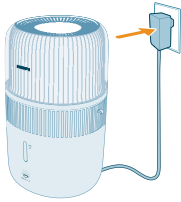

6 Адаптерро ба васлаки барқӣ гузored.

Истифодаи функсияи хушбӯйкунанда

Шарҳҳо:

Равғанҳои эфирӣ ба маҳсулот дохил карда намешаванд. Лутфан, агар лозим бошад, равғанҳои эфирии муқарраршударо харед ва истифода баред.

Пеш аз истифодаи функсияи хушбӯйкунанда дастури корбарии равғанҳои эфириро бодикқат хонед.

Пеш аз он ки равғанҳои эфириро ба қуттии хушбӯй партоед, боварӣ ҳосил кунед, ки маҳсулот аз қувваи барқ ҷудо карда шудааст.

Ба ғайр аз равғанҳои эфирӣ дигар моддаҳоро истифода набаред.

Пеш аз истифода бурдани он, дастурҳои бехатарӣ ва истифодаи равғанҳои эфириро бодикқат хонед ва риоя кунед.

Маълумоти компонентҳои равғанҳои эфириро нисбат ба аллергияҳои маълуми худ санҷед ва ҳангоми зарурат онро аз истифода хориҷ кунед.

Пеш аз истифодаи равғанҳои эфирӣ барои кӯдакони навзод, занони ҳомила ё занони давраи ширдиҳӣ ё агар шумо мушкилоти нафаскашӣ дошта бошед, аз духтур маслиҳат пурсед ва тавсияҳои духтурро риоя кунед.

Агар шумо ҳангоми истифодаи равғанҳои эфирӣ худро бад, асабонӣ ё нороҳат ҳис кунед, лутфан истифодаи онро қатъ кунед.

Функсияи хушбӯйи равғанҳои эфириро барои кӯдакони навзод, занони ҳомиладор ва занони давраи ширдиҳӣ истифода набаред.

Равғанҳои эфириро мустақиман танҳо ба қабати хушбӯйкунанда илова кунед. Равғани эфириро ба қисмҳои дигар нагузored, вагарна қисмҳо аз раған зарар мебинанд.

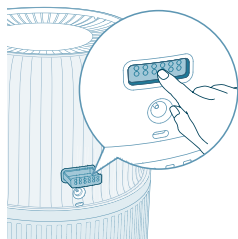

1 Қуттии хушбӯйкунандаро тела диҳед, то он ба таври худкор хориҷ шавад.

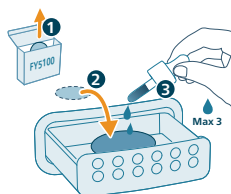

2 2-3 қатра равғани эфириро ба қабати хушбӯйкунандаи таъминшуда гузоред.

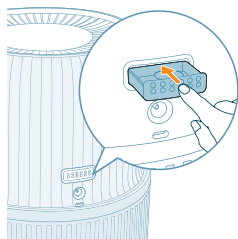

3 Қуттии хушбӯйкунандаро барои бозгашт ба дастгоҳ тела диҳед.

Нишондиҳандаи Wi-Fi-ро дарк кардан

Ҳолати нишони Wi-Fi	Ҳолати пайвасти Wi-Fi
Оранҷӣ чашмак мезанад	Пайвастшавӣ ба смартфон
Мӯътадил дар оранҷӣ	Ба смартфон пайваст шуд
Сафед чашмак мезанад	Пайвастшавӣ ба сервер
Мӯътадил дар сафед	Ба сервер пайваст карда шудааст
Хомӯш	Функсияи Wi-Fi ғайрифаъол аст ё чароғҳои дастгоҳ хомӯшанд

Пайвасти Wi-Fi



Насби якуми пайвасти Wi-Fi

1 Барномаҳои Philips "Air+" -ро аз App Store ё Google Play зеркашӣ карда насб намоед.

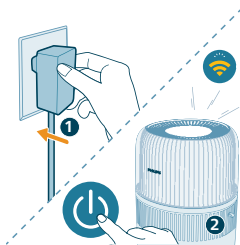

2 Сими барқи намноккунандаро ба васлаки деворӣ гузored ва тугмаи фурузонро пахш кунед, то намноккунандаро фурузон кунед.

- Нишондиҳандаи Wi-Fi  бори аввал норанҷичашмак мезанад.



3 Боварӣ ҳосил кунед, ки смартфон ё планшет ба шабакаи Wi-Fi-и шумо бомуваффақият пайваст карда шудааст.

Шарҳ:

Хусусияти Bluetooth-ро дар смартфони худ фаъол созед, то пайвастшавии ҳамворро таъмин кунед.

Лутфан боварӣ ҳосил кунед, ки смартфонӣ шумо ба шабакаи Wi-Fi 2.4ГҲз (хона) ба ҷои шабакаи Wi-Fi 5ГҲз ё Wi-Fi умумӣ пайваст аст. Барои бомуваффақият ҷуфт кардан, мо тавсия медиҳем, ки пеш аз оғози раванди ҷуфтшавӣ маълумоти мобилии худро хомӯш кунед.



4 Барномаи Philips "Air+" -ро оғоз кунед ва тугмаи **"Дастгоҳро илова кунед"** ё тугмаи "+" дар болои экран пахш кунед. Барои пайваст кардани тозакунандаи ҳаво ба шабакаи худ дастурҳои дар экран бударо иҷро кунед.

- Пас аз пайвасти муваффақ, нишондиҳандаи Wi-Fi пайваста сафед менамояд.

Шарҳ:

Ин дастур танҳо вақте эътибор дорад, ки намноккунанда бори аввал насб карда мешавад. Агар шабака тағир ёбад ё дубора насб кардан лозим ояд.

Агар шумо хоҳед, ки зиёда аз як намноккунандаро ба смартфон ё планшети худ пайваст кунед, шумо метавонед намноккунандаро дар барнома дар смартфонӣ иловагӣ бе барқароркунии пайвасти Wi-Fi дар дастгоҳ илова кунед.

Боварӣ ҳосил кунед, ки масофаи байни смартфон ё планшет ва намноккунанда камтар аз 10 м аст ва ҳеҷ монеае вучуд надорад.

Аз нав танзим кардани пайвасти Wi-Fi

1 Сими намноккунандаи ҳаворо ба васлаки барқ гузored ва барои намнок кардани ҳаво -ро пахш намоед.

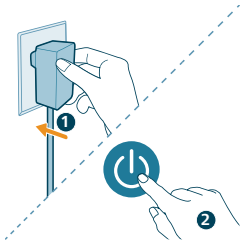

2 Тугмаи -ро баробар ба мӯҳлати 3 сония то шунидани садои бип пахш карда нигоҳ доред.

- Намноккунанда ба ҳолати чуфтшавӣ мегузарад.

- Нишондиҳандаи Wi-Fi  норанҷӣ чашмак мезанад.

3 Қадамҳои 3-4-ро дар қисмати "Насби бори аввали пайвасти Wi-Fi" иҷро кунед.

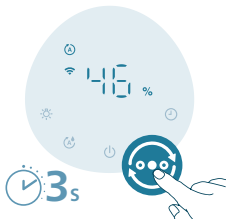

Истифодаи намноккунанда

Фаҳмидани равшании намноккунанда

Рутубати нисбӣ миқдори буғи обро дар атмосфера ифода мекунад.

Нишондиҳандаи намноккунанда дорои чор сатҳи ҳолат мебошад:

Равшании намноккунанда се ранг дорад:

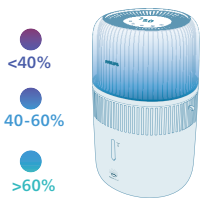

**Равшании сабуки
намноккунанда**

**Намии
кунунӣ**

Ин чи маъно дорад?

Бунавш

<40%

Хушк

Кабуд

40-60%

Намии бароҳат

Сабз

>60%

Хеле намнок

Шарҳ: Намии ҳадафи пешфарз 50% RH аст, шумо метавонед бо пахш кардани тугмаи танзими намай намии мақсадноки дилхоҳро таъин кунед.

Сатҳи об

Вақте ки дар зарфи об оби кофӣ набошад, нишондиҳандаи фурузон аст, намноккунанда намноккунанда ба таври худкор ҳолати Auto QuickDry-ро оғоз мекунад. Дар ин давра, миқдори намноккунӣ метавонад то он даме, ки шумо обро ба зарфи об пур кунед, кам шавад.

Ҳолати Auto QuickDry

Ҳангоми фурузон шудани нишондиҳандаи барои тезонидани хушкшавии филтр пас аз истифода, ба нигоҳдории гигиенӣ мусоидат мекунад ва мӯҳлати хизмати филтрро дароз мекунад, намноккунанда ба вазифаи худкори хушккунии филтр пешфарз мегузарад. Раванди хушккунии вобаста ба шароити ҳуҷра метавонад тақрибан 4 соат давом кунад. Шумо метавонед ин функцияро дар барномаи Air+ хомӯш кунед.

Ҳолати дастии QuickDry

Шумо метавонед ин танзимотро барои тезонидани хушккунии филтр пеш аз нигоҳ доштани он истифода баред. Пеш аз оғози ин функция шумо бояд зарфи обро холӣ кунед. Шумо метавонед ин функцияро танҳо дар барномаи Air+ истифода баред.

Аз нав пур кардани об

Шарҳ:

Ҳангоми пур кардани об, аз ҳадди ниҳоии об нагузаред, вагарна об метавонад аз сурохиҳои воридшавии ҳаво берун шавад.

Ҳангоми ҳаракат кардан зарфи обро наҷунбонед, вагарна об метавонад аз сурохиҳои воидшавии ҳаво чорӣ шавад.

Обро ба воситаи баромадгоҳи ҳавоии болои намноккунанда пур накунед.

Ду усули пур кардани об вуҷуд дорад: мустақиман пур кардани об ё пур кардани об тавассути вуруди паҳлуии пуркунии об.

- Бо истифода аз лӯлаи об мустақиман пур кардани об

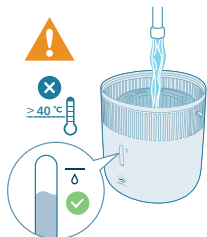

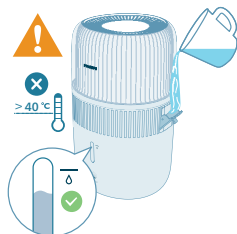

- Пур кардани об тавассути вуруди паҳлӯии пуркунии об

Даргиронидан ва хомӯш кардан

Шарҳ:

Барои иҷрои оптималии намноккунӣ, дару тирезаҳоро пӯшед.

Пардаҳоро аз даромадгоҳи ҳаво ё баромади ҳаво дур нигоҳ доред.

- 1 Адаптери намноккунандаро ба васлаки барқ гузоред.

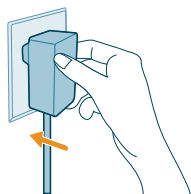

- 2 Барои фурузон кардани намноккунанда тугмаи фурузонро пахш кунед.

- Намноккунанда садо медиҳад.
- Равшании намай ранги мувофиқро интихоб мекунад, то ба сатҳи намии атроф мувофиқат кунад.
- Намноккунанда дар ҳолати худкор бо сатҳи намии ҷорӣ дар экран нишон дода мешавад.



- 3 Барои хомӯш кардани намноккунанда тугмаи барқро дубора пахш кунед.

Шарҳ: Агар дастгоҳ пас аз ХОМӮШ кардан ба васлаки барқ пайваст бошад, намноккунанда ҳангоми дубора ФУРУЗОН шудан дар танзимоти пешина қор мекунад.



Тағир додани танзимоти ҳолат

Шумо метавонед байни **Ҳолати худкор**, **Ҳолати Хоб**, **Ҳолати миёна**, ё **Ҳолати баланд** -ро бо пахш кардани тугмаи гузариш интихоб кунед.
Ҳолати худкор (Ⓢ): Намноққунанда суръати вентиляторро мувофиқи сифати муҳити атроф ба таври худкор танзим мекунад.



Ҳолати хоб (Ⓢ): Намноққунанда оромона бо суръати паст кор мекунад. Пас аз 3 сония, ҷароғи дисплей хомӯш мешавад.



Ҳолати миёна (Ⓢ): Намноққунанда бо суръати миёна кор мекунад.



Ҳолати баланд (Ⓢ): Намноққунанда бо суръати баландтарин кор мекунад.



Муқаррар кардани сатҳи намӣ

Шарҳ:

Сатҳи пешфарзи намӣ 50% RH аст.

Вақте ки шумо сатҳи намии мақсаднокро дар дигар ҳолатҳо муқаррар мекунед, наӣ ба таври худкор ба ҳолати худкор иваз мешавад.

Шумо метавонед сатҳи намиро тавассути пахш кардани тугмаи танзими наӣ танзим кунед, то аз 30%, 40%, 50%, 60% ё 70% интихоб кунед. Имкониятҳои бештар дар барномаи Air+ дастрасанд.



Истифодаи функсияи рушноӣ

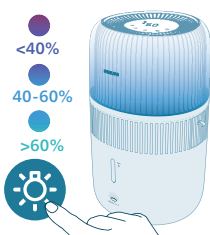

Шумо метавонед тугмаро пахш кунед, то нури наӣ, равшании муҳити атрофро фурузон кунед ё тамоми ҷароғҳо ва панели идоракуниро хомӯш кунед.

- Намноккунанда ба таври худкор ҷароғи намиро фурузон мекунанд.

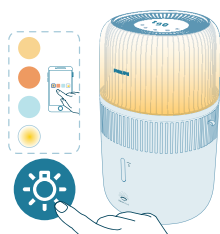

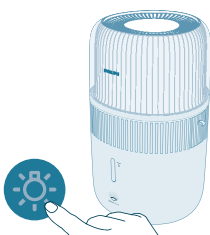

- Шумо метавонед тугмаи функсияи рӯшноиро пахш кунед, то ба ҳолати равшании муҳити атроф гузаред. Равшанӣ ва рангро дар барномаи Air+ мутобиқ кунед.





Шумо метавонед тугмаи рӯшноиро пахш кунед, то ҳамаи ҷароғҳо ва панели идоракуниро хомӯш кунед. Ягон тугмаро пахш кунед, то аввал панелро бедор кунед ва тугмаи рӯшноиро дубора пахш кунед, то ҳолати рӯшноиро, ки мехоҳед дар 3 сония муқаррар кунед.

Танзими қулфи кӯдакон



- 1 Тугмаи  -ро ба муддати 3 сония пахш кунед, то функцияи қулфи кӯдакон фаъол шавад.
 -  дар экран намоиш дода мешавад.



- 2 Пахшкунии тулони дубора  барои 3 сония қулфи кӯдаконро ғайрифаъол мегардонад.
 -  аз экран гум нопадид мешавад.

Танзими вақтсанҷ



Тугмаи вақтсанҷро такроран пахш кунед, то аз 1, 2, 4, 8 ё 12 соат интихоб кунед. Пас аз ба охир расидани вақтсанҷ, намӣ ба таври худкор кор мекунад.

Тозакунӣ ва нигоҳдорӣ

Шарҳ:

Пеш аз тоза кардан дастгоҳро ҳамеша аз барқ ҷудо кунед.

Ҳеҷ гоҳ дастгоҳро ба об ё дигар моеъ ғарқ накунад.

Аз рехтани об ба воситаи даромадгоҳҳо ва баромадҳои ҳаво худдорӣ намоед.

Ҳеҷ гоҳ барои тоза кардани ягон ҷузъи дастгоҳ аз маҳлулҳои абразивӣ, зангзананда ё тез оташгиранда ба монанди шустагар ё спирт истифода набаред.

Тоза кардани корпуси намноккунанда

Барои пешгирӣ кардани ҷамъшавии ҷанг дохил ва беруни намноккунандаро мунтазам тоза кунед.

- 1 Хокро бо матои мулоими хушк аз корпуси намноккунанда тоза кунед.
- 2 Сурохиҳои воридшавӣ ва баромади ҳаворо бо матои хушки мулоим тоза кунед.

Тоза кардани зарфи об

- 1 Ҳар ҳафта зарфи обро тоза кунед, то гигиенаро нигоҳ доред.
- 2 Филтри тозакундаи ҳаворо хориҷ намоед.
- 3 Дар зарфи об каме моеъи мулоимро бо об омехта кунед.
- 4 Даруни зарфи обро бо матои мулоими пок тоза кунед.
- 5 Зарфи обро ба дастшӯяк ҳолӣ кунед.
- 6 Филтрро дубора ба зарфи об ҷойгир кунед.

Тоза кардани филтри намноккунанда

Тавсия дода мешавад, ки филтри намноккуниро ҳар ҳафта тоза кунед, то гигиенаро нигоҳ доред.

- 1 Дастгоҳро хомӯш кунед ва аз васлаки барқ ҷудо кунед.

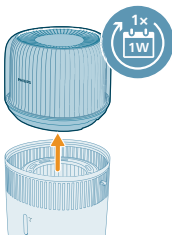
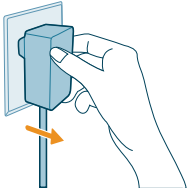

- 2 Воҳиди болоиро аз зарфи об хориҷ кунед.

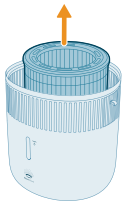

- 3 Филтри намноккунандаро аз зарфи об берун кунед.

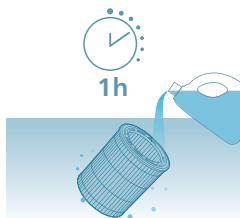

4 Филтри намноккуниро дар маҳлули тозакунанда (масалан, маҳлули кислотаи лимуи омехта) ба муддати як соат тар кунед.

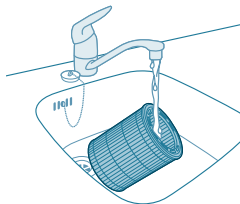

5 Филтри намноккунандаро дар зери оби равони оҳишта шӯед. Ҳангоми тозакунӣ филтрро фишурда накунад ва намолед.

6 Бигузуред оби зиёдотӣ аз филтри намноккунада биравад.

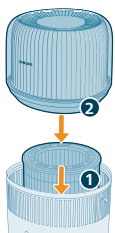

7 Филтрро дубора ба зарфи об ҷойгир кунед. Воҳиди болоиро дубора ба зарфи об ҷойгир кунед.

Тоза кардани қабатҳои хушбӯйкунанда ва қуттӣ

Барои ароматерапияи самарабахш, пеш аз истифодаи омехтаи нави рағғани эфирӣ, қабати хушбӯйкунанда бояд ҳамеша тоза карда шавад. Омехтаҳои рағғани эфириро омехта накунад.

1 Қуттии хушбӯйкунандаро бо пахш кардани он хориҷ кунед ва сипас берун кашед.

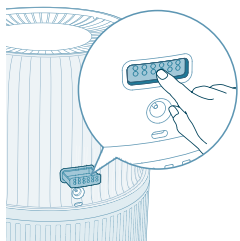

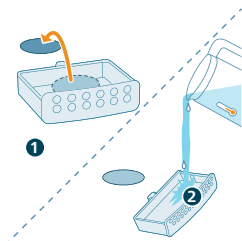

2 Қабати хушбӯйкунандаро хориҷ кунед ва қабат ва қуттиро дар зери оби гарм ва равон бишӯед.

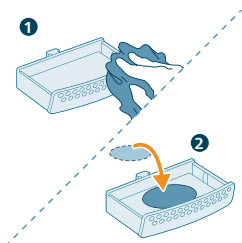

3 Бо матои тоза хушк кунед ва қабатро дубора ба қуттии хушбӯйкунанда гузоред.

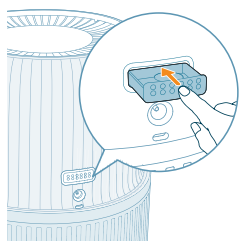

4 Қуттии хушбӯйкунандаро дар дохили намноккунандаи ҳаво ҷойгир кунед

Шарҳ: Моеъҳои тозакунанда ё шустушӯйро ба қуттии хушбӯйкунанда ё қутти нарезед.

Иваз намудани филтр

Шарҳ:

Танҳо филтри аслии намнокии Philips FY5030-ро истифода баред.

Пеш аз иваз кардани филтри намноккунанда ҳамеша намноккунандаро аз барқ ҷудо кунед.

Ҳангоми фурузон будани нишондиҳандаи  филтри намноккуниро иваз кунед.

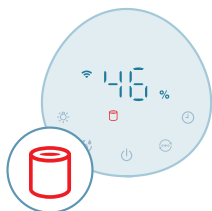

1 Дастгоҳро хомӯш кунед ва аз васлаки барқ ҷудо кунед.

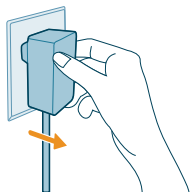

2 Воҳиди болоиро аз зарфи об хориҷ кунед. Филтри намноккунандаро аз зарфи об берун кунед.

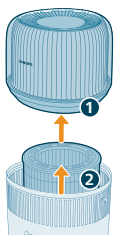

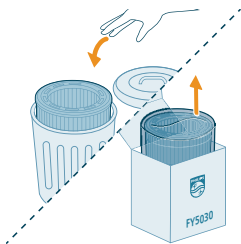

3 Маводи бастабандии филтри навро хориҷ кунед. Филтри истифодашударо партоед.

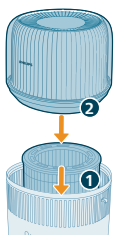

4 Филтрро дубора ба зарфи об ҷойгир кунед. Воҳиди болоиро дубора ба зарфи об ҷойгир кунед.



5 Барои аз нав танзим кардани вақти тозакунии филтр  ва -ро дар тӯли 3 сония пахш кунед ва нигоҳ доред.

- Пас аз барқароркунии бомуваффақият, огоҳии иваз кардани филтр аз экран нопадид мешавад.

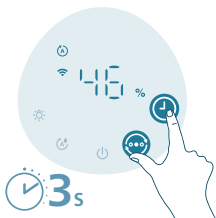

Иваз кардани Қабатҳои хушбӯйкунанда

Агар қабат хушбӯйкунанда пас аз шустани тақрорӣ деформатсия ё вайрон шавад, онро иваз кардан лозим аст. Барои нигоҳ доштани кори намноккунандаи ҳавои худ, танҳо қабатҳои хушбӯйкунандаи расмии Philips - ро истифода баред.

Захира

- 1 Намноккунандаро хомӯш кунед ва аз васлаки барқ ҷудо кунед.
- 2 Тоza кардани намноккунанда (ба боби "**Тоzaкунӣ ва нигоҳдорӣ**" нигаред).
- 3 Ҳама қисмҳоро пеш аз нигоҳдорӣ бодикқат хушк кунед.
- 4 Намноккунандаро дар ҷои хунук ва хушк нигоҳ доред.

Дарёфти мушкилот

Ин боб мушкилоти маъмултаринеро, ки шумо бо дастгоҳ дучор меоед, ҷамъбаст мекунад. Агар шумо наметавонед масъаларо бо маълумоти дар поён ҳал карда тавонед, бо Маркази хизматрасонии маишӣ дар кишвари худ тамос гиред.

Мушкилот	Ҳалли имконпазир
Намноккунанда кор намекунад.	Боварӣ ҳосил намоед, ки намноккунанда ба қувваи барқ пайваст аст.
Намкунии ҳаво вучуд надорад.	Боварӣ ҳосил кунед, ки зарфи об аз об пур шудааст ва воҳиди болоӣ ба зарфи об дуруст гузошта шудааст.
Ман намебинам, ки сатҳи намӣ тағир меёбад.	Он метавонад ба сатҳи намии мақсадноки шумо расида бошад.
	Ҳучраи шумо метавонад вентилятсияи аз ҳад зиёд дошта бошад. Лутфан дару тирезаҳоро пӯшед.
	Боварӣ ҳосил кунед, ки шумо филтри намноккуниро васл кардаед.
	Андозаи ҳучраи шумо хеле калон аст. Ин намноккунанда барои андозаи ҳучраи $\leq 56\text{м}^2$ мувофиқ аст.
	Сатҳи туманро ба танзимоти баландтар табдил диҳед.
	Ҳангоми истифода дар муҳити хушк, намие, ки аз ҷониби намноккунанда бароварда мешавад, аз ҷониби ашёҳои атроф ба монанди деворҳо ва мебел ҷаббида мешавад, ки метавонад вақти намноккуниро дароз кунад.
	Филтри намноккунанда ифлос аст. Филтри намноккунандаро бишӯед ва/ё карахшро тоza кунед (ниг. ба боби "Тоza кардани филтри намноккунанда").

762 Тоҷикӣ

Намноқкунанда ҳатто вақте ки ман хушкиро ҳис мекунам, қатъ мешавад.

Зарфи об ҳолӣ аст, лутфан бо об пур кунед.

Сатҳи намӣ дар атрофи маҳсулот ба танзими мақсаднок дар речаи худкор ноил шудааст, вақте ки сатҳи намӣ аз танзимоти мақсаднок паст мешавад, он ба таври худкор аз нав оғоз мешавад.

Вақте ки сатҳи намӣ дар атрофи маҳсулот аз 70% зиёд аст, дастгоҳ корашро қатъ мекунад, зеро он метавонад боиси афзоиши қолаби занбӯруғҳои гуногун гардад.

Дар филтри намноқӣ баъзе боқимондаҳои сафед мавҷуданд.

Қабатҳои сафед карахш номида мешаванд ва онҳо аз минералҳои об иборатанд. Карахш дар филтр ба намноқкуний таъсир мерасонад, аммо он ба саломатии шумо зарар намерасонад. Лутфан, дастури корбарро оиди дастурҳои тозакуний риоя кунед.

Зарфи об мерезад.

Боварӣ ҳосил кунед, ки намноқкунанда бо об аз ҳад зиёд пур нашудааст.

Боварӣ ҳосил кунед, ки намноқкунанда ҳар дафъа пас аз тоза кардани он ё пас аз хориҷ кардани воҳиди болоӣ ва/ё зарфи об барои пур кардан хуб васл шудааст/пайваст карда шудааст.

Боварӣ ҳосил кунед, ки зарфи об хуб васл шудааст. Агар мушкилот ҳал нашавад, бо Маркази Хизматрасонии Истеъмолкунандагон дар кишвари худ тамос гиред.

Филтр пас аз чанд вақт ранги дигар мегирад.

Боқимондаҳо як таъсири табиӣ маводи филтр аст ва он ба фаъолияти намноқкунанда таъсир намерасонад. Филтри намноқкунандаро зуд-зуд тоза кунед, то карахшро тоза кунед ва филтри намноқкуниро ҳар 6 моҳ иваз кунед.

Нишондиҳандаи пуркунии об баъзан ҳатто об боқӣ монда бошад ҳам, фурузон мешавад.

Боварӣ ҳосил кунед, ки филтр бо логотип ба боло нигаронида шудааст.

Вақте ки индикатор фурузон мешавад, шояд оби каме боқӣ монад, то шумо метавонед обро сари вақт пур кунед.

Аз намноқкунанда буи нохуш мебарояд.

Аввалин маротиба, ки шумо намноқкунандаро истифода мебаред, он метавонад бӯи пластикӣ ба вучуд орад. Ин муқаррарӣ аст ва дар давоми чанд рӯз пурра аз байн меравад.

Филтр ва зарфи обро тоза кунед (ба боби "Тозакунӣ ва нигоҳдорӣ" нигаред).

Функсияи хушбӯйкунандаи ман хуб кор намекунад (хеле заиф ё қавӣ).

2-3 қатра равшани эфирро дуруст истифода баред.

Равғанҳои гуногуни эфирӣ метавонанд шиддатнокии гуногун дошта бошанд.

Барои бухор кардани бӯй ба тамоми ҳуҷра вақт лозим аст.

Ҳеч ҳаво аз сӯрохии ҳаво берун намеояд.	Шабакаи намноккунандаро ба васлаки барқ гузоред ва намноккунанадаро ба кор андозед.
Ман тумани намоенеро намебинам, ки аз намноккунанда мебарояд. Оё он кор мекунад?	Вақте ки туман хеле майда аст, он ноаён аст. Ин намноккунанда дорои технологияи намноккунии NanoCloud мебошад, ки ҳавои солими тарро аз минтақаи баромад бидуни пайдоиши туман об мебарорад. Аз ин рӯ, шумо туманро дида наметавонед.
Намноккунанда ҳатто агар бе об бошад ҳам кор мекунад.	Намноккунанда ба таври худкор функцияи худкори хушккуниро фаъл мекунад, то хушкшавии филтрро пас аз истифода суръат бахшад, нигоҳдории гигиениро таъмин кунад ва мӯҳлати хизмати филтрро дароз кунад. Шумо метавонед ин функцияро дар барномаи Ai+ хомӯш кунед.
Агар намноккунанда муддати тӯлонӣ истифода нашавад, Чӣ тавр онро нигоҳ доштан ва аз нав истифода бурдан мумкин аст?	Вақте ки намноккунанда муддати тӯлонӣ истифода намешавад, дар филтрҳо бактерияҳо ва қолабҳо пайдо мешаванд. Лутфан қадамҳои зеринро барои нигоҳдорӣ ва истифодаи дубора иҷро кунед. Зарфи обро хуб тоза кунед ва филтри намноккуниро пеш аз нигоҳдорӣ хушк кунед. Пеш аз дубора истифода бурдани намноккунанда филтрҳоро тафтиш кунед. Агар филтр бо доғҳои сиёҳ хеле ифлос бошад, онро иваз кунед (Лутфан ба боби "Иваз кардани филтри намноккунада" дар дастури қорбар муроҷиат кунед)
Дастгоҳ ҳоло ҳам нишон медиҳад, ки ман бояд филтрро иваз кунам, аммо ман аллакай ин қорро кардам.	Шояд шумо ҳисобкунаки мӯҳлати филтрро дубора барқарор накардаед. Дастгоҳро фурузон кунед. Баъдан ба муддати 3 сония ☺ ва ☺ ҳамзамон пахш карда нигоҳ доред.
Танзимоти Wi-Fi муваффақ нест.	Лутфан боварӣ ҳосил кунед, ки смартфонӣ шумо ба шабакаи Wi-Fi 2,4 ҲҲз (хона) ба ҷои шабакаи Wi-Fi 5 ҲҲз ё Wi-Fi умумӣ пайваст аст. Барои бомуваффақият чуфт кардан, мо тавсия медиҳем, ки пеш аз оғози раванди чуфтшавӣ маълумоти мобилии худро хомӯш кунед. Боварӣ ҳосил кунед, ки иҷозатҳои зеринро фаъл ҳастанд: Дар смартфонӣ худ "Макон", "Захира", "Bluetooth" ва "Шабакаи маҳаллӣ". Пас аз насби бомуваффақияти Wi-Fi, шумо метавонед танзимоти иҷозатро мувофиқи дилхоҳ тағир диҳед.
	Лутфан тасдиқ кунед, ки шумо рамзи махфии дурусти Wi-Fi-ро ворид кардаед. Рамзт махсус ба ҳарфҳои регистр ҳассос аст, маҳдудияти 63 аломат дорад. Рамзҳои махсус қабул карда намешаванд.
	Боварӣ ҳосил кунед, ки номи шабакаи Wi-Fi-и ҳонагии шумо дуруст аст. Номи шабака ба ҳарфҳои ҳассос аст.

Агар шумо дар смартфонҳои худ VPN истифода баред, лутфан пеш аз оғози раванди чуфтшавӣ онро хомӯш кунед.

Агар роутери шумо рӯйхати сафедро дошта бошад, ки барои бастанӣ чуфтшавӣ насб карда шудааст, лутфан рӯйхати сафедро хомӯш кунед, то пайвасти бомуваффақиятро таъмин кунед.

Лутфан боварӣ ҳосил кунед, ки ҳам дастгоҳи шумо ва ҳам смартфонҳои шумо дар масофаи 10 метр аз роутер ҷойгиранд.

Боварӣ ҳосил кунед, ки барнома ба версияи охирин навсозӣ шудааст.

Барои таъмини пайвасти пурқуввати Wi-Fi, дастгоҳи худро дар наздикии дигар дастгоҳҳои электронӣ, манбаъҳои нури дурахшон ё истгоҳҳои сигналӣ, ки боиси халал шуда метавонанд, ҷойгир накунед. Агар шумо мушкилоти пайвастшавӣ дошта бошед, дастгоҳро аз ин манбаъҳо дур кунед ва кушиш кунед, ки онро ба шабакаи Wi-Fi дубора пайваст кунед.

Барои гирифтани маслиҳатҳои васеъ ва муосир оид ба ислоҳи мушкилот ба бахши кӯмак ба барнома муроҷиат кунед.

Кафолат ва дастгирӣ

«Versuni» пас аз хариди ин маҳсул, кафолати дусола медиҳад. Ин кафолат эътибор надорад, агар вайроншавӣ аз сабаби истифодаи нодуруст ё нигоҳдории бад ба вучуд ояд. Кафолати мо ба ҳуқуқҳои шумо тибқи қонун ҳамчун истеъмолкунанда таъсир намерасонад. Барои маълумоти муфассал ё истифодаи кафолат, лутфан, ба сомонаи www.philips.com/support ворид шавед.

Фармоиши қисмҳо ё лавозимот

Агар шумо бояд қисмеро иваз кунед ё қисми иловагӣ харидан хоҳед, ба дилери Philips равед ё аз www.philips.com/support боздид кунед.

Агар шумо мушкилӣ бо қисмҳо доред, лутфан бо Маркази хизматрасонии истеъмолкунандагони Philips дар кишвари худ тамос гиред.

Важлива інформація

Уважно прочитайте цю брошуру із важливою інформацією перед початком користування пристроєм і зберігайте її для довідки в подальшому.

Для найкращої роботи радимо оновити вбудоване програмне забезпечення пристрою до останньої версії. Це оновлення можна виконати через додаток Air+.

Небезпечно

- Не розпилюйте навколо пристрою жодних займистих матеріалів, наприклад засобів від комах чи пахучих речовин.
- Щоб запобігти ураженню електричним струмом та/чи виникненню пожежі, не мийте пристрій водою чи іншою рідиною або (займистим) миючим засобом.
- Вода з резервуара непридатна до пиття. Не пийте цю воду та не використовуйте її для годування тварин чи поливання рослин. Коли спорожняєте резервуар для води, виливайте воду в каналізацію.

Попередження

- Пам'ятайте, що високий рівень вологості може стимулювати ріст біологічних організмів у навколишньому середовищі.
- Не дозволяйте, щоб область довкола зволожувача ставала мокрою або вологою. У разі виникнення вологості зменште продуктивність зволожувача. Якщо зменшити продуктивність зволожувача неможливо, використовуйте зволожувач із перервами. Не допускайте, щоб такі абсорбуючі матеріали, як килимки, штори, завіси або скатертини, ставали вологими.
- Ніколи не залишайте воду у резервуарі, коли пристрій не використовується.
- Перш ніж відкласти зволожувач на зберігання, спорожніть і почистьте його. Почистьте зволожувач перед наступним використанням.
- Перед тим як під'єднувати пристрій до електромережі, перевірте, чи збігається напруга, вказана на пристрої, з напругою у мережі.
- Якщо шнур живлення пошкоджено, для уникнення небезпеки його необхідно замінити, звернувшись до сервісного центру, уповноваженого Philips, або фахівців із належною кваліфікацією.
- Не використовуйте пристрій, якщо штекер, шнур живлення чи сам пристрій пошкоджено.
- Цим пристроєм можуть користуватися діти віком від 8 років або більше чи особи із послабленими фізичними відчуттями або розумовими здібностями, чи без належного досвіду та знань, за умови, що користування відбувається під наглядом, їм було проведено інструктаж щодо безпечного користування пристроєм та їх було повідомлено про можливі ризики. Не дозволяйте дітям бавитися пристроєм. Не дозволяйте дітям виконувати чищення та догляд без нагляду дорослих.
- Для запобігання травмуванню чи збою в роботі пристрою не вставляйте пальці або інші предмети у вихідний чи вхідний отвір для повітря.
- Стежте, щоб в отвір для виходу повітря всередину пристрою не потрапили сторонні предмети.

- Стандартний інтерфейс Wi-Fi на базі 802.11b/g/n на 2,4 ГГц із максимальною вихідною потужністю 64 мВт EIRP.
- Bluetooth версії 5.2 (LE) із частотою 2,4 ГГц, вихідна РЧ потужність менше 10 мВт EIRP.

Увага!

- Пристрій можна використовувати лише з блоком живлення, що надається разом із пристроєм.
- Пристрій призначено виключно для побутового використання за нормальних умов експлуатації.
- Завжди ставте і використовуйте пристрій на сухій, стійкій, рівній горизонтальній поверхні.
- Не блокуйте вхідний та вихідний отвори для повітря.
- Не ставте нічого на пристрій, не сідайте і не ставайте на нього.
- Використовуйте лише оригінальний фільтр Philips, призначений для цього пристрою. Не використовуйте інший фільтр.
- Не наливайте воду через вихідні отвори для повітря вгорі пристрою.
- Наповнюйте резервуар для води лише холодною водою з-під крана. Не використовуйте ґрунтову чи гарячу воду.
- Не наповнюйте резервуар для води жодними іншими речовинами, ніж вода. Не додавайте в воду ефірні олії або хімічні речовини. Використовуйте лише воду (з-під крана, очищену, мінеральну, будь-яку питну воду).
- Оберегайте пристрій (зокрема, вхідний і вихідний отвори для повітря) від ударів важкими предметами.
- Не використовуйте пристрій біля газових пристроїв, обігрівачів чи камінів.
- Не ставте пристрій безпосередньо під кондиціонером для запобігання скрапуванню конденсату на нього.
- Не використовуйте цей пристрій у приміщенні після застосування димових засобів від комарів, а також у місцях із залишками мастила, запахами від кадіння чи хімічними випарами.
- Не використовуйте пристрій у вологих середовищах чи в середовищах із високою температурою повітря, наприклад у ванній кімнаті, туалеті чи кухні, а також у приміщенні з суттєвими перепадами температури.
- Завжди від'єднуйте пристрій від електромережі, коли потрібно перемістити, почистити його, долити води, замінити фільтр чи виконати інше обслуговування.
- Не мийте фільтр у пральній чи посудомийній машинах, інакше він деформується.
- Якщо пристрій не використовувати тривалий час, на фільтрі можуть розмножуватися бактерії та плісень. Почистіть резервуар для води та фільтр для зволоження Перш ніж знову користуватися пристроєм, перевірте фільтр. Якщо фільтр дуже брудний із темними плямами, замініть його.
- Ефірні олії не постачаються в комплекті з виробом. За потреби придбайте та використовуйте ефірні олії.
- Перед тим як додавати ефірні олії в ємність для аромату, переконайтеся, що виріб від'єднано від живлення.

- Не додавайте в ароматизатор інші речовини, ніж ефірні олії.
- Перед використанням уважно прочитайте вказівки щодо безпеки та використання ефірних олій і дотримуйтеся їх.
- Якщо ви знаєте про свою схильність до алергічних реакцій, перевірте інформацію про склад ефірної олії і за необхідності не використовуйте її.
- Проконсультуйтеся з лікарем і дотримуйтеся рекомендацій, перш ніж використовувати ефірну олію для немовлят, вагітних жінок або жінок у період лактації чи за наявності респіраторних захворювань.
- Якщо у вас погане самопочуття, ви відчуваєте роздратування або дискомфорт під час використання ефірної олії, припиніть її використовувати.

Електромагнітні поля (ЕМП)

Цей пристрій відповідає чинним стандартам і правовим нормам, що стосуються впливу електромагнітних полів.

Переробка



Цей символ означає, що цей виріб не підлягає утилізації зі звичайними побутовими відходами (2012/19/EU).

Дотримуйтеся правил розділеного збору електричних та електронних пристроїв у вашій країні. Належна утилізація допоможе запобігти негативному впливу на навколишнє середовище та здоров'я людей.

Спрощена заява про відповідність ЄС

Цим повідомленням компанія DAP B.V. стверджує, що радіобладнання типу HU5710 відповідає вимогам Директиви 2014/53/EU. Повний текст заяви про відповідність ЄС доступний за такою адресою в Інтернеті: www.philips.com.

Ваш зволожувач

Огляд виробу

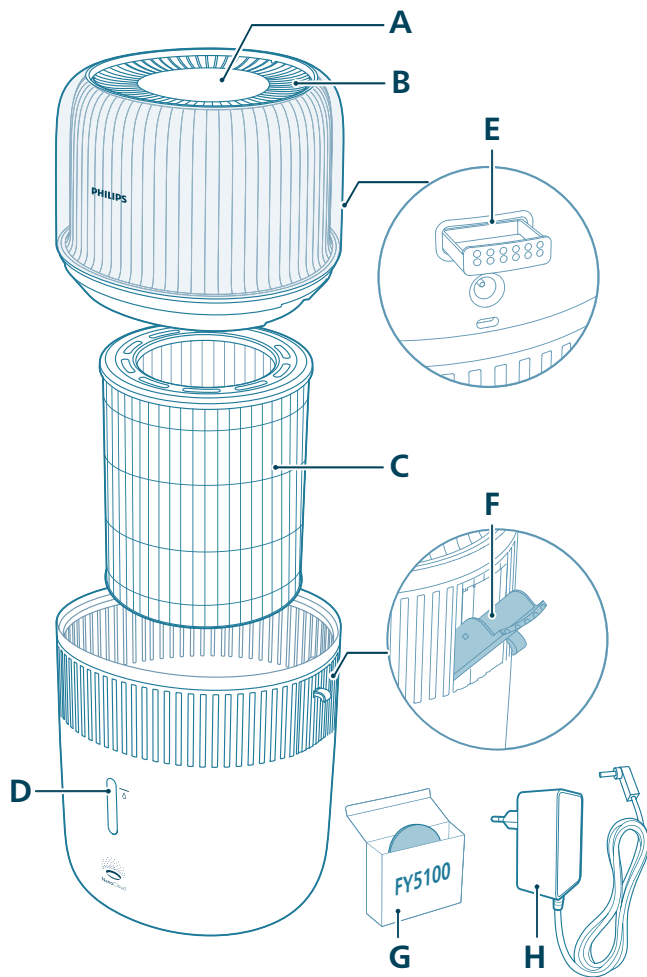

A Панель керування

B Вихідний отвір

C Фільтр для зволоження (FY5030)

D Показчик рівня води

E Ємність для аромату

F Бічний отвір для заливання води

G Подушечки для аромату (FY5100)

H Адаптер (KA12H-1201000EU)

Огляд елементів керування

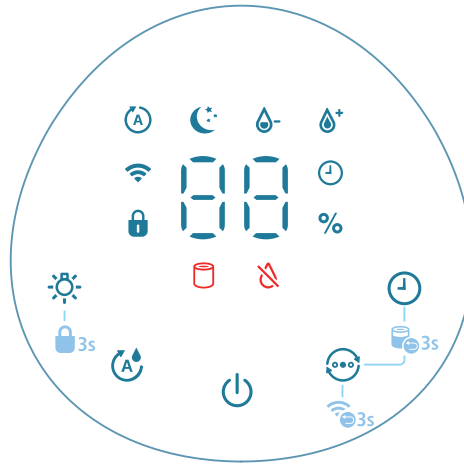

Кнопки керування:

	Кнопка увімкнення/вимкнення живлення		Кнопка функції підсвічування
	Кнопка налаштування вологості		Перемикач режиму
	Кнопка таймера		

Натисніть та утримуйте кнопку(и) на пристрої протягом 3 секунд:

	Замок від дітей		Скидання даних про фільтр
	Скидання Wi-Fi		

Індикаторна панель:

	Автоматичний режим		Режим сну
	Індикатор Wi-Fi		Індикатор блокування від дітей
	Індикатор таймера		Помірний режим
	Режим високої інтенсивності		Сповіщення про заміну фільтра
	Індикатор наповнення резервуара для води		

Початок роботи

Встановлення фільтра

Перед використанням зніміть все упакування з фільтра.

Примітка. Перед установленням фільтра переконайтеся, що зволожувач від'єднано від електромережі.

1 Зніміть верхній блок зволожувача.

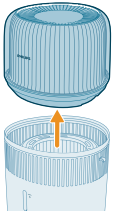

2 Вийміть фільтр із пристрою.

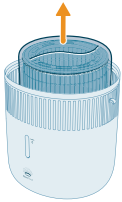

3 Зніміть із фільтра весь пакувальний матеріал.

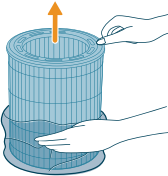

4 Вставте фільтр назад у пристрій, спрямувавши його стороною з логотипом догори.

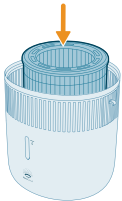

5 Встановіть верхній блок назад на резервуар для води.

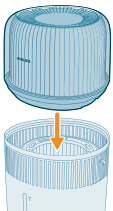

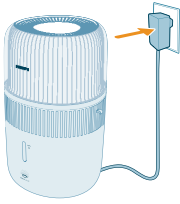

6 Під'єднайте адаптер до розетки.

Використання функції ароматизації

Примітки.

Ефірні олії не постачаються в комплекті з виробом. За потреби придбайте й використовуйте призначені ефірні олії.

Уважно прочитайте інструкції до ефірних олій, перш ніж користуватися функцією ароматизації.

Перед тим як додавати ефірні олії в ємність для аромату, переконайтеся, що виріб від'єднано від живлення.

Не використовують речовини, відмінні від ефірних олій.

Перед використанням уважно прочитайте вказівки щодо безпеки та використання ефірних олій і дотримуйтеся їх.

Якщо ви знаєте про свою схильність до алергічних реакцій, перевірте інформацію про склад ефірної олії та за наявності протипоказань не використовуйте її.

Проконсультуйтеся з лікарем і дотримуйтеся рекомендацій, перш ніж використовувати ефірні олії для немовлят, вагітних жінок або жінок, які годують грудьми, чи за наявності респіраторних захворювань.

Якщо у вас погане самопочуття, ви відчуваєте подразнення або дискомфорт під час використання ефірних олій, припиніть їх використовувати.

Не використовуйте функцію ароматизації ефірними оліями за присутності немовлят, вагітних жінок або жінок, які годують грудьми.

Додавайте ефірну олію лише безпосередньо на подушечку для аромату. Не додавайте ефірну олію на інші частини пристрою, щоб не пошкодити їх.

772 Українська

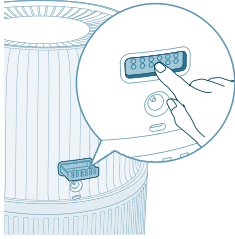

1 Натисніть ємність для аромату, щоб вона автоматично висунулася.

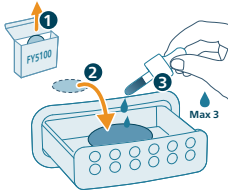

2 Крапніть 2-3 краплі ефірної олії на подушечку для аромату з комплекту.

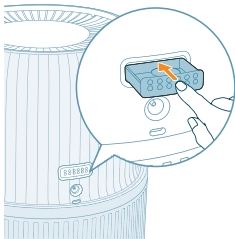

3 Вставте ємність для аромату назад у пристрій і натисніть на неї.

Пояснення щодо індикатора Wi-Fi

Стан піктограми Wi-Fi

Блимає оранжевим світлом

Світиться оранжевим світлом

Блимає білим світлом

Світиться білим світлом

Не світиться

Стан з'єднання Wi-Fi

Під'єднання до смартфона

Під'єднано до смартфона

Підключення до сервера

Підключено до сервера

Функцію Wi-Fi вимкнено або індикатори пристрою не світяться

З'єднання Wi-Fi



Налаштування з'єднання Wi-Fi вперше

1 Завантажте і встановіть додаток Philips Air+ із магазину додатків App Store або Google Play.

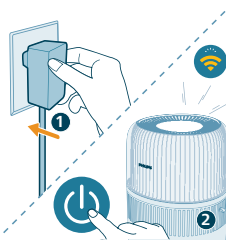

2 Вставте штекер зволожувача в розетку й натисніть кнопку живлення, щоб увімкнути зволожувач.

- Індикатор Wi-Fi  блимає оранжевим світлом перший раз.



3 Смартфон або планшет має бути підключено до мережі Wi-Fi.

Примітка.

Увімкніть функцію Bluetooth на смартфоні для плавного спарення.

Переконайтеся, що смартфон підключено до (домашньої) мережі Wi-Fi 2,4 ГГц, а не до мережі Wi-Fi 5 ГГц або загальнодоступної мережі Wi-Fi. Для успішного з'єднання в пару рекомендуємо вимкнути мобільні дані перед початком процесу спарення.



4 Запустіть додаток Philips Air+ і натисніть **Додати пристрій** або натисніть кнопку "+" на екрані. Виконайте вказівки на екрані, щоб під'єднати очищувач повітря до вашої мережі.

- Після успішного з'єднання в пару індикатор Wi-Fi світитиметься білим світлом без блимання.

Примітка.

Ця вказівка стосується лише першого налаштування зволожувача. Якщо мережу змінено, потрібно знову виконати налаштування.

Якщо до смартфона або планшета потрібно під'єднати більше одного зволожувача, можете додати зволожувач у додатку на інших смартфонах, не скидаючи з'єднання Wi-Fi на пристрої.

Відстань між вашим смартфоном або планшетом і зволожувачем має становити менше 10 м без будь-яких перешкод.

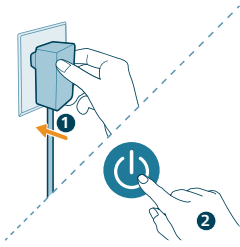

Скидання з'єднання Wi-Fi

1 Вставте штекер зволожувача в розетку й натисніть , щоб увімкнути пристрій.

2 Натисніть кнопку  і втримуйте протягом 3 секунд, доки не почуєте звуковий сигнал.

- Зволожувач перейде в режим з'єднання в пару.

- Індикатор Wi-Fi  блимає оранжевим світлом.

3 Виконайте кроки 3-4 у розділі "Налаштування з'єднання Wi-Fi вперше".

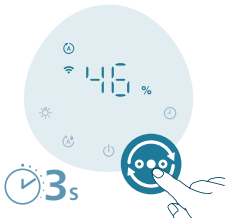

Використання зволожувача

Пояснення щодо індикації вологості

Відносна вологість означає кількість вологи в атмосфері. Індикатор зволоження має чотири рівні стану:

Індикатор вологості має три кольори:

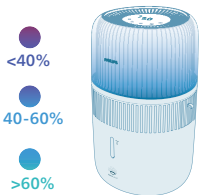

Колір індикатора вологості	Поточна вологість	Що це означає?
Пурпуровий	< 40%	Сушіння
Блакитний	40–60%	Комфортна вологість
Зелений	> 60%	Підвищена вологість

Примітка. Стандартна цільова вологість становить 50% рівня відносної вологості (RH), проте можна встановити бажану цільову вологість, натиснувши відповідну кнопку.

Рівень води

Якщо в резервуарі недостатньо води, засвічується індикатор , а зволожувач за замовчуванням переходить в автоматичний режим швидкого осушення (QuickDry). У цей період рівень зволоження може зменшуватися, доки ви не долієте воду в резервуар для води.

Автоматичний режим швидкого осушення

Зволожувач за замовчуванням вмикає функцію автоматичного швидкого осушення, коли ввімкнений індикатор , щоб прискорити сушіння фільтра після використання. Це робить технічне обслуговування більш гігієнічним і подовжує термін служби фільтра. Процес сушіння може тривати близько 4 годин залежно від умов у приміщенні. Цю функцію можна вимкнути в додатку Air+.

Ручний режим швидкого осушення

Це налаштування можна використовувати для прискореного сушіння фільтра, перш ніж прибрати його на зберігання. Перед запуском цієї функції слід спочатку спорожнити резервуар для води. Цєю функцією можна скористатися лише в додатку Air+.

Наповнення водою

Примітка.

Наливаючи воду, не наливайте вище максимального рівня, інакше із вхідних отворів для повітря може витікати вода.

Не трусіть резервуаром для води, переміщаючи його, інакше із вхідних отворів для повітря може витікати вода.

Не наливайте воду через отвори виходу повітря вгорі зволожувача.

Є два способи доливання води: напряму або через бічний отвір для заливання води.

- Безпосереднє доливання води з водопровідного крана

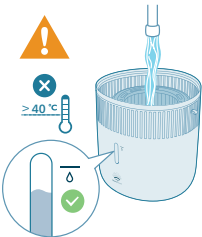

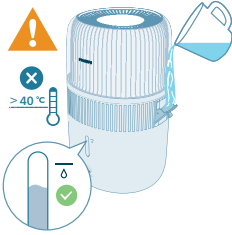

- Доливання через бічний отвір для заливання води

Увімкнення та вимкнення

Примітка.

Щоб ефективність зволоження була оптимальною, закрийте двері й вікна.

Тримайте штори подалі від вхідних чи вихідних отворів для повітря.

- 1 Вставте адаптер зволожувача в розетку.

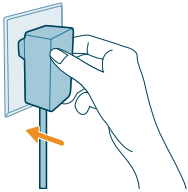

- 2 Натисніть кнопку живлення, щоб увімкнути зволожувач.

- Зволожувач подасть звуковий сигнал.
- Індикатор вологості засвітиться відповідним кольором залежно від рівня вологості навколишнього середовища.
- Зволожувач працюватиме в автоматичному режимі, а на екрані відобразиться поточний рівень вологості.



- 3 Натисніть кнопку живлення ще раз, щоб вимкнути зволожувач.

Примітка. Якщо після вимкнення зволожувач не від'єднати від розетки, то після ввімкнення він продовжить роботу з попередніми налаштуваннями.



Змінення налаштування режиму

Натискаючи кнопку перемикача режиму, можна вибрати **Автоматичний режим**, **Режим сну**, **Помірний режим** або **Режим високої інтенсивності**. **Автоматичний режим** (A). Зволожувач автоматично налаштовує швидкість вентилятора відповідно до вологості навколишнього повітря.



Режим сну (C). Зволожувач працює тихо з низькою швидкістю. Через 3 секунди екранні індикатори згаснуть.

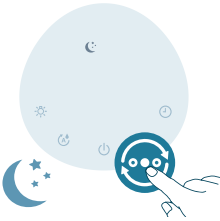

Помірний режим (D). Зволожувач працює із середньою швидкістю.

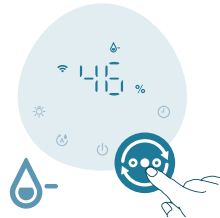

Режим високої інтенсивності (E). Зволожувач працює з найвищою швидкістю.



Налаштування рівня вологості

Примітка.

За замовчуванням рівень вологості становить 50% відносної вологості (RH).

Зволожувач перейде в автоматичний режим за замовчуванням, якщо цільовий рівень вологості буде встановлено в інших режимах.



Щоб змінити рівень вологості, слід натиснути кнопку налаштування вологості й вибрати 30%, 40%, 50%, 60% або 70%. Більше варіантів доступно в додатку Air+.

Використання функції підсвічування

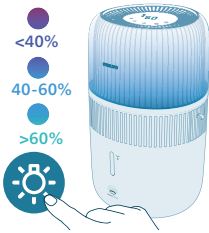

Можна натиснути цю кнопку, щоб увімкнути індикатор вологості чи зовнішнє підсвічування або вимкнути всі індикатори й панель керування.

- Індикатор вологості зволожувача вмикається за замовчуванням.



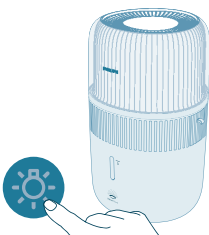

- Можна натиснути кнопку функції підсвічування, щоб увімкнути режим зовнішнього підсвічування. Відрегулюйте яскравість і колір у додатку Air+.





Можна натиснути кнопку підсвічування, щоб вимкнути всі індикатори й панель керування. Спочатку натисніть будь-яку кнопку, щоб увімкнути панель, а потім знову натисніть кнопку підсвічування, щоб за 3 секунди встановити потрібний режим підсвічування.

Налаштування функції блокування від дітей



- 1 Щоб активувати блокування від дітей, натисніть та утримуйте кнопку  протягом 3 секунд.
 - На екрані відображається .



- 2 Щоб вимкнути блокування від дітей, натисніть та утримуйте кнопку  протягом 3 секунд.
 - Індикація  зникне з екрана.

Налаштування таймера



Натисніть кнопку таймера кілька разів, щоб вибрати 1, 2, 4, 8 або 12 годин. Коли відлік часу таймера завершиться, зволожувач автоматично припинить роботу.

Чищення та догляд

Примітка.

Перед чищенням завжди виймайте штекер пристрою з розетки.

У жодному разі не занурюйте пристрій у воду чи іншу рідину.

Не наливайте воду через отвори для входу й виходу повітря.

Не чистьте жодну частину пристрою абразивними, їдкими чи займистими засобами для чищення, наприклад відбілювачем або спиртом.

Чищення корпусу зволожувача

Регулярно чистьте внутрішню й зовнішню частини корпусу зволожувача, щоб запобігти накопиченню пилу.

- 1 М'якою сухою ганчіркою витріть пил на корпусі зволожувача.
- 2 М'якою сухою ганчіркою почистіть вхідний отвір для повітря і вихідний отвір для повітря.

Чищення резервуара для води

- 1 Чистіть резервуар для води щотижня для належного гігієнічного стану.
- 2 Вийміть фільтр зволоження.
- 3 Додайте трохи легкого миючого засобу до води в резервуарі.
- 4 Почистьте резервуар для води всередині м'якою чистою ганчіркою.
- 5 Вилийте вміст резервуара для води в раковину.
- 6 Установіть фільтр зволоження назад у резервуар для води.

Чищення фільтра для зволоження

Чистьте фільтр для зволоження щотижня, щоб підтримувати його належний гігієнічний стан.

- 1 Вимкніть пристрій і від'єднайте його від електромережі.

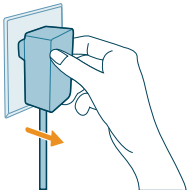

- 2 Зніміть верхній блок із резервуара для води.

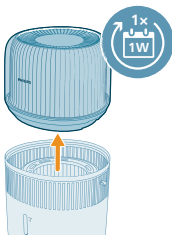

- 3 Вийміть фільтр для зволоження з резервуара для води.

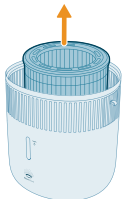

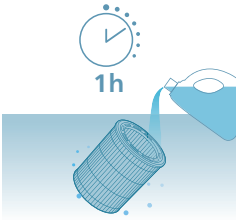

- 4 Замочіть фільтр зволоження у засобі для чищення (наприклад, розчині лимонної кислоти) на одну годину.

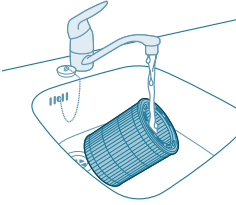

- 5 Сполощіть фільтр для зволоження під слабким струменем води з-під крана. Не стискайте та не скручуйте фільтр під час чищення.
6 Дайте зайвій воді стекти з фільтра для зволоження.

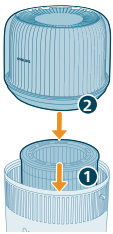

- 7 Установіть фільтр зволоження назад у резервуар для води. Встановіть верхній блок назад на резервуар для води.

Очищення подушечки та ємності для аромату

Для високоефективної ароматерапії перед використанням нової суміші ефірних олій подушечку для аромату слід завжди очищати. Не змішуйте суміші ефірних олій.

- 1 Вийміть ємність для аромату, натиснувши на неї, а потім витягнувши.

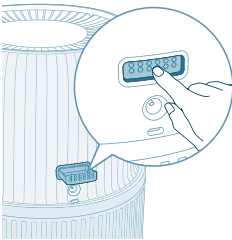

782 Українська

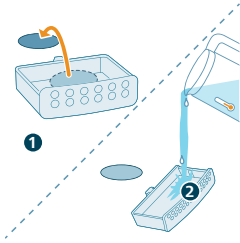

2 Вийміть подушечку для аромату й промийте її та ємність у теплій проточній воді.

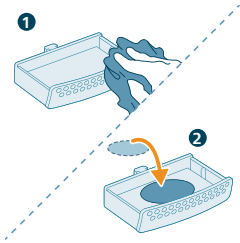

3 Витріть насухо чистою ганчіркою та вставте подушечку назад у ємність для аромату.

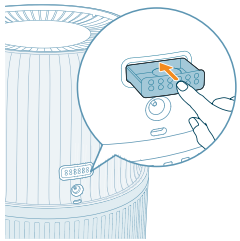

4 Вставте ємність для аромату назад у зволожувач повітря

Примітка. Не наливайте рідкі засоби для миття або чищення на подушечку та в ємність для аромату.

Заміна фільтра

Примітка.

Використовуйте лише оригінальний фільтр для зволоження Philips FY5030.

Перш ніж замінити фільтр для зволоження, від'єднайте зволожувач від електромережі.

Коли ввімкнеться індикатор , замініть фільтр для зволоження.



- 1 Вимкніть пристрій і від'єднайте його від електромережі.

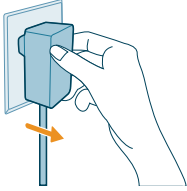

- 2 Зніміть верхній блок із резервуара для води. Вийміть фільтр для зволоження з резервуара для води.

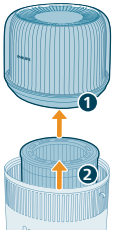

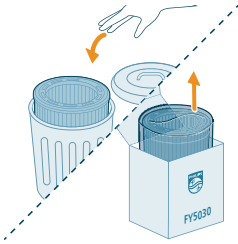

- 3 Зніміть із нового фільтра пакувальний матеріал. Утилізуйте використаний фільтр.

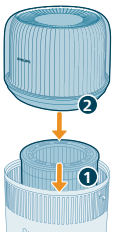

- 4 Установіть фільтр зволоження назад у резервуар для води. Встановіть верхній блок назад на резервуар для води.



- 5 Натисніть та утримуйте  та  протягом 3 секунд, щоб скинути дані лічильника терміну експлуатації фільтра.
- Після успішного скидання сповіщення про заміну фільтра зникне з екрана.



Заміна подушечки для аромату

Якщо подушечка для аромату деформується або пошкодиться після багаторазового прання, її потрібно буде замінити. Для підтримання ефективної роботи зволожувача повітря використовуйте лише подушечки для аромату від Philips.

Зберігання

- 1 Вимкніть зволожувач і від'єднайте його від розетки.
- 2 Очистьте зволожувач (див. розділ "**Чищення та догляд**").
- 3 Ретельно висушіть усі частини, перш ніж відкласти їх на зберігання.
- 4 Зберігайте зволожувач у сухому прохолодному місці.

Усунення несправностей

У цьому розділі подано основні проблеми, які можуть виникнути під час використання пристрою. Якщо проблему не вдається вирішити за допомогою інформації, поданої нижче, зверніться до Центру обслуговування клієнтів у своїй країні.

Проблема	Можливе рішення
Зволожувач не працює.	Перевірте, чи подається живлення до зволожувача.
	Переконайтеся, що резервуар для води наповнено водою, а верхній блок правильно встановлено на резервуар для води.
Повітря не зволожується.	Переконайтеся, що резервуар для води наповнено водою, а верхній блок правильно встановлено на резервуар для води.
	Можливо, цільового рівня вологості вже досягнуто.
Не видно зміни рівня вологості.	Можливо, кімната надто сильно провітрюється. Закрийте двері й вікна.
	Переконайтеся, що фільтр для зволоження встановлено.
	Кімната надто велика. Цей зволожувач підходить для приміщень площею $\leq 56 \text{ м}^2$.
	Установіть вищий рівень розпилення.
	При використанні в сухому середовищі волога поглинатиметься навколишніми предметами, такими як стіни й меблі, що може збільшити час зволоження.
	Фільтр для зволоження брудний. Сполосніть і/або видаліть накип із фільтра для зволоження (див. розділ "Чищення фільтра для зволоження").
Зволожувач вимикається, навіть коли відчувається, що повітря сухе.	Резервуар для води порожній, долийте воду.

	Рівень вологості навколо приладу досягнув цільового значення в автоматичному режимі. Прилад автоматично запуститься знову, щойно рівень вологості стане нижчим за цільове значення.
	Пристрій припиняє роботу, коли рівень вологості навколо нього перевищує 70%, оскільки це може призвести до розмноження різних цвілевих грибів.
На фільтрі для зволоження є білі відкладення.	Білі відкладення – це накип, який являє собою мінерали, які містяться у воді. Накип на фільтрі для зволоження впливає на ефективність зволоження, однак не впливає на здоров'я. Дотримуйтеся інструкцій з чищення у посібнику користувача.
Резервуар для води протікає.	Перевірте, чи зволожувач не переповнено водою.
	Щоразу після чищення зволожувача або знімання верхнього блока й/або резервуара для води для наповнення перевіряйте, чи зволожувач добре зібрано/під'єднано.
	Перевірте, чи резервуар для води встановлено належним чином. Якщо проблема виникає й надалі, зверніться до Центру обслуговування клієнтів у своїй країні.
Через деякий час фільтр змінить колір.	Відкладення – це природний ефект фільтрувального матеріалу, що не впливає на ефективність зволоження. Регулярно чистьте фільтр для зволоження від накипу та замінійте його кожні 6 місяців.
Іноді індикатор наповнення резервуара для води загоряється, навіть коли вода ще є.	Переконайтеся, що фільтр розташований логотипом догори.
	Індикатор може загорятися, коли залишається ще трохи води, щоб ви могли вчасно долити воду.
Зі зволожувача виходить неприємний запах.	Під час перших кількох використань зволожувача повітря можлива поява запаху пластмаси. Це нормальне явище, і воно повністю зникне за кілька днів.
	Очистьте фільтр і резервуар для води (див. розділ "Чищення та догляд").
Функція ароматизації працює погано (аромат занадто слабкий або сильний).	Використовуйте 2–3 краплі ефірної олії.
	Інтенсивність аромату різних ефірних олій може різнитися.
	Потрібен час, щоб запах поширився по всій кімнаті.
З вихідного отвору для повітря не виходить повітря.	Вставте штекер зволожувача в розетку та ввімкніть зволожувач.

Не видно, щоб зі зволожувача виходили краплі водяної пари. Чи він працює?

Коли краплі водяної пари дуже дрібні, їх не видно. Зволожувач оснащено технологією зволоження NanoCloud, що забезпечує вихід здорового вологого повітря з вихідного отвору без утворення водяного туману. Тому краплі водяної пари побачити неможливо.

Зволожувач продовжує працювати навіть без води.

Зволожувач за замовчуванням вмикає функцію автоматичного швидкого осушення, щоб прискорити сушіння фільтра після використання. Це робить технічне обслуговування більш гігієнічним і продовжує термін служби фільтра. Цю функцію можна вимкнути в додатку AiG+.



Як зберігати зволожувач і почати ним користуватися після тривалої перерви?

Якщо зволожувач не використовується протягом тривалого часу, на фільтрах можуть розмножуватися бактерії та пліснява. Дотримуйтеся наведених нижче вказівок щодо зберігання й повторного використання.

Ретельно почистіть резервуар для води і висушіть фільтр для зволоження перед тим, як відкласти пристрій на зберігання.

Перш ніж використовувати зволожувач знову, перевірте фільтр. Якщо фільтр дуже брудний і має темні плями, замініть його (див. розділ "Заміна фільтра" в посібнику користувача).

Пристрій продовжує повідомляти про необхідність заміни фільтра, хоча це вже було зроблено.

Ймовірно, ви не скинули даних лічильника терміну експлуатації фільтрів. Увімкніть пристрій. Одночасно натисніть кнопки  та  і втримуйте їх протягом 3 секунд.

Не вдається встановити з'єднання Wi-Fi.

Переконайтеся, що смартфон підключено до (домашньої) мережі Wi-Fi 2,4 ГГц, а не до мережі Wi-Fi 5 ГГц або загальнодоступної мережі Wi-Fi. Для успішного з'єднання в пару рекомендуємо вимкнути мобільні дані перед початком процесу спарення.

Увімкніть такі дозволи: "Місцезнаходження", "Зберігання", "Bluetooth" і "Локальна мережа" на смартфоні. Після успішного налаштування Wi-Fi можна за потреби змінити параметри дозволів.

Переконайтеся, що ви ввели правильний пароль Wi-Fi. Пароль розрізняє регістр символів і має обмеження в 63 символи. Спеціальні символи не приймаються.

Переконайтеся, що назва домашньої мережі Wi-Fi правильна. Мережа розрізняє регістр символів.

Якщо ви використовуєте VPN на смартфоні, вимкніть цей сервіс перш ніж виконувати з'єднання в пару.

Якщо маршрутизатор має білий список, який блокує створення пари, вимкніть його, щоб забезпечити успішне з'єднання.

І пристрій, і смартфон мають бути в діапазоні 10 метрів від маршрутизатора.

Перевірте, чи додаток було оновлено до найновішої версії.

Щоб забезпечити надійне з'єднання Wi-Fi, не розміщуйте пристрій біля інших електроприладів, джерел яскравого освітлення або сигнальних станцій, адже це може спричинити перешкоди. Якщо виникатимуть проблеми з підключенням, перемістіть пристрій подалі від цих джерел і спробуйте повторно виконати з'єднання з мережею Wi-Fi.

Див. розширені та актуальні поради з усунення несправностей у розділі довідки в додатку.

Гарантія та підтримка

Компанія Versuni надає дворічну гарантію на цей виріб із дати придбання. Гарантія не розповсюджується на дефекти, що виникли внаслідок неправильного використання або погане технічне обслуговування. Ця гарантія не порушує ваші права, передбачені законами про захист прав споживачів. Якщо вам необхідна додаткова інформація або ви хочете скористатися гарантією, відвідайте веб-сайт www.philips.com/support.

Замовлення частин та аксесуарів

Якщо потрібно замінити чи придбати частини до пристрою, зверніться до дилера Philips або відвідайте вебсайт www.philips.com/support.
Якщо у вас виникли проблеми з придбанням частин, зверніться до Центру обслуговування клієнтів Philips у своїй країні.

Маңызды

Құрылғыны қолданар алдында осы ақпарат кітапшасын мұқият оқып шығып, оны келешекте қарау үшін сақтап қойыңыз.

Ең жоғары өнімділікті қамтамасыз ету үшін құрылғының микробағдарламасын соңғы нұсқаға дейін жаңартыңыз. Осы жаңартуды AiG+ қолданбасы арқылы жүктеп ала аласыз.

Қауіпті

- Құрылғы айналасында инсектицидтер немесе әтір сияқты ешбір тұтанғыш материалдарды шашпаңыз.
- Ток соғуын және/немесе өртті болдырмау үшін құрылғыны сумен немесе басқа сұйықтықпен және тұтанғыш заттармен тазаламаңыз.
- Су ыдысындағы су ішуге жарамсыз. Бұл суды ішпеңіз және оны жануарларға беру немесе өсімдіктерді суғару үшін пайдаланбаңыз. Су ыдысын босатқанда суды құбырға төгіңіз.

Абайлаңыз

- Жоғары ылғал деңгейлері қоршаған ортада микроағзалардың өсуіне жағдай жасайтынын ескеріңіз.
- Ылғалдағыштың айналасындағы аймақтың ылғалдануына немесе сулануына жол бермеңіз. Ылғалдану орын алса, ылғалдағыштың шығаратын қуаттылығын азайтыңыз. Ылғалдағыштың шығаратын қуаттылығын азайту мүмкін болмаса, ылғалдағышты пайдалану кезінде үзіліс жасап тұрыңыз. Кілемдер, перделер, шымылдықтар немесе дастархандар сияқты сіңіргіш материалдардың ылғалдануына жол бермеңіз.
- Құрылғы пайдаланылмай тұрған кезде ешқашан ыдыста су қалдырмаңыз.
- Сақтау алдында ылғалдағышты босатып, тазалаңыз. Ылғалдағышты келесі пайдалану алдында тазалаңыз.
- Құрылғыны қоспас бұрын, онда көрсетілген кернеудің жергілікті желі кернеуіне сәйкес келетінін тексеріп алыңыз.
- Егер қуат сымы зақымдалған болса, қауіптің алдын алу үшін, оны тек Philips компаниясына, Philips рұқсат берген қызмет көрсету орталығына немесе басқа білікті мамандарға ауыстыртыңыз.
- Құрылғының штепселі, қуат сымы немесе өзі зақымданған болса, оны қолданбаңыз.
- Бұл құрылғыны 8 және одан жоғары жастағы балалар мен физикалық, сезу немесе ойлау қабілеттері шектеулі, не болмаса тәжірибесі және білімі жеткіліксіз адамдар қадағалаумен немесе құрылғыны қауіпсіз пайдалануға қатысты нұсқаулар алған және байланысты қауіптерді түсінген жағдайда пайдалана алады. Балалар құрылғымен ойнамауы керек. Тазалау және пайдаланушының қызмет көрсету жұмысын балалар бақылаусыз орындамауы керек.
- Жарақат алуды немесе құрылғының дұрыс емес жұмыс істеуін болдырмау үшін ауа шығысына немесе ауа кірісіне саусақтарды немесе заттарды салмаңыз.

- Ауа саңылаулары арқылы құрылғыға басқа заттар кіріп кетпегенін тексеріңіз.
- Максимум шығыс қуаты (БИСҚ) 64 мВт болатын 2,4 ГГц жиілігі бар 802.11b/g/n/ax негізіндегі WiFi стандартты интерфейсі.
- РЖ шығыс қуаты 10 мВт EIRP мәнінен төмен 2,4 ГГц жиілігі бар 5.2 (LE) Bluetooth нұсқасы.

Ескерту

- Құрылғыны тек берілген қуат көзі бөлігімен пайдалану керек.
- Құрылғы тек үй ішінде қалыпты жұмыс жағдайларында қолдануға арналған.
- Құрылғыны әрқашан құрғақ, орнықты, тегіс және көлденең бетке қойып пайдаланыңыз.
- Ауа кірісі мен шығысын жаппаңыз.
- Құрылғының үстіне ештеңе қоймаңыз, оның үстіне отырмаңыз және оның үстіне тұрмаңыз.
- Тек осы құралға арналған түпнұсқалық Philips сүзгісін пайдаланыңыз. Басқа ешбір сүзгіні пайдаланбаңыз.
- Құрылғының жоғарғы жағындағы ауа шығыстары арқылы су толтырмаңыз.
- Су ыдысына тек салқын ағын суды құйыңыз. Жерден алынған суды немесе ыстық суды пайдаланбаңыз.
- Су ыдысына судан басқа ешбір затты құймаңыз. Суға эфир майларын немесе химиялық заттар қоспаңыз. Тек суды (ағын, тазартылған, минералдық, кез келген бөтелкедегі су түрі) пайдаланыңыз.
- Құралды қатты заттармен соғып алудан сақтаңыз (әсіресе ауа кірісін және ауа шығысын).
- Бұл құрылғыны газ құрылғысы, жылыту құрылғысы немесе ошақ/камин жанында қолдануға болмайды.
- Құралға конденсаттың тамуын болдырмау үшін құралды тікелей салқындатқыш астына қоймаңыз.
- Үй ішінде жәндіктерге қарсы қолданатын түгін тәріздес шашыратқыш қолданған болсаңыз немесе майлы қалдықтар, жанып жатқан фимиам, тұтатылған темекі ұшқындары не химиялық булану бар орындарда бұл құрылғыны қолдануға болмайды.
- Құрылғыны ванна, дәретхана, ас үй немесе температурасы тым күрт өзгертін бөлме сияқты температурасы жоғары бөлмеде қолдануға болмайды.
- Жылжыту қажет кезде әрдайым құрылғыны қуаттан ажыратыңыз, құрылғыны тазалаңыз, сүзгісін ауыстырыңыз немесе техникалық қызмет көрсету жұмыстарын орындаңыз.
- Сүзгіні кір жуғыш машинада немесе ыдыс-аяқ жуу машинасында жумаңыз, сүзгінің пішіні өзгеруі мүмкін.
- Құрылғы ұзақ уақыт бойы пайдаланылмаса, сүзгілерде бактериялар мен зең пайда болуы мүмкін. Су ыдысын тазалаңыз және ылғалдандыру сүзгісін кептіріңіз. Құрылғыны қайта пайдаланбас бұрын, сүзгіні тексеріңіз. Егер сүзгі қоңыр дақтармен қатты ластанған болса, оны ауыстырыңыз.

- Өнімнің құрамында эфир майлары жоқ. Егер қажет болса, эфир майларын сатып алып, пайдаланыңыз.
- Хош иіс қорабына эфир майларын қоспас бұрын өнімнің қуат көзінен ажыратылғанына көз жеткізіңіз.
- Хош иіс қорабына эфир майларынан басқа заттар қоспаңыз.
- Эфир майын қолданар алдында оның қауіпсіздігі жөніндегі және пайдалану бойынша нұсқаулықты мұқият оқып шығып, нұсқауларды орындаңыз.
- Эфир майының ингредиенттері туралы ақпаратты белгілі аллергияға қарсы тексеріңіз және қажет болған жағдайда оны пайдаланудан бас тартыңыз.
- Эфир майын нәрестелерге, жүкті немесе емізетін әйелдерге қолданар алдында, не болмаса тыныс алу жолдарыңызда мәселелер болса, дәрігермен кеңесіп, оның ұсыныстарын орындаңыз.
- Эфир майын қолданған кезде өзіңізді нашар сезінсеңіз, тітіркену немесе ыңғайсыздық туындаса, оны қолдануды тоқтатыңыз.

Электромагниттік өрістер (ЭМӨ)

Бұл құрал электромагниттік өрістердің әсеріне қатысты барлық қолданыстағы стандарттар мен ережелерге сай.

Өңдеу



Бұл таңба осы өнімді қалыпты тұрмыстық қалдықпен тастауға болмайтынын білдіреді (2012/19/EU).

Электр және электрондық өнімдердің қалдықтарын бөлек жинау жөніндегі еліңіздің ережелерін сақтаңыз. Қоқысқа дұрыс тастау қоршаған ортаға және адам денсаулығына тиетін зиянды әсердің алдын алуға көмектеседі.

ЕО жеңілдетілген сәйкестік туралы декларациясы

Осы құжат арқылы DAP B.V. корпорациясы HU5710 радиожабдық түрі 2014/53/EU директивасының талаптарына сай екенін мәлімдейді. ЕО сәйкестік туралы декларациясының толық мәтіні келесі интернет мекенжайында қолжетімді: www.philips.com.

Ылғалдандырғыш

Өнімге шолу

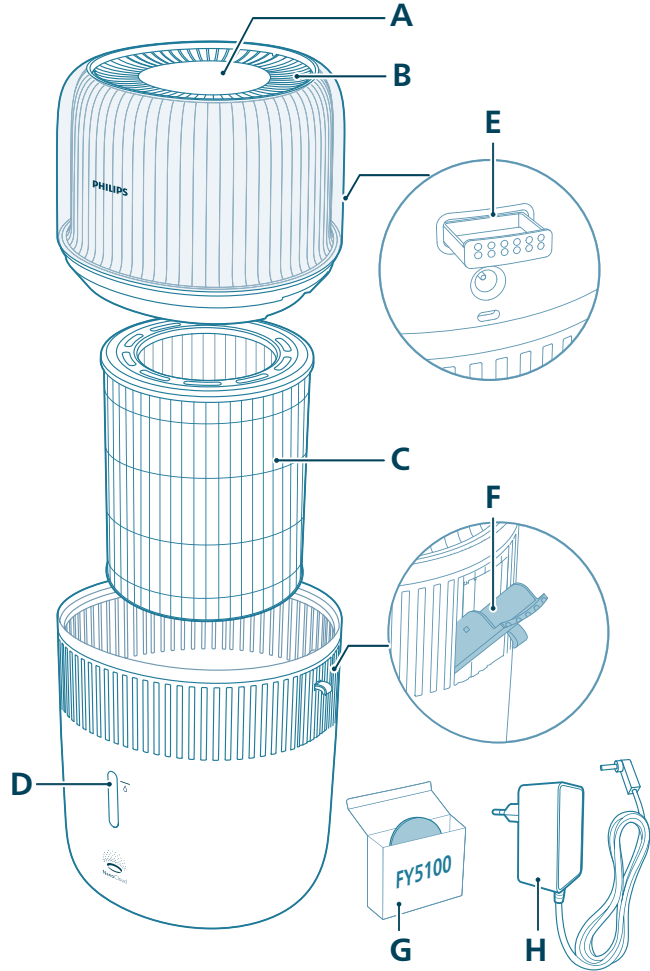

A	Басқару панелі	E	Хош иістер қорабы
B	Ауа шығыс жері	F	Бүйірдегі су толтыру кірісі
C	Ылғалдандыру сүзгісі (FY5030)	G	Хош иіс төсемдері (FY5100)
D	Су деңгейінің терезесі	H	Адаптер (KA12H-1201000EU)

Басқару құралдарына шолу

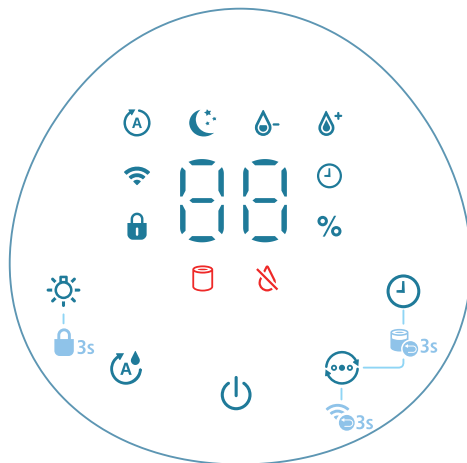

Басқару түймелері:

	Қуатты қосу/өшіру түймесі		Жарық функциясының түймесі
	Ылғалдылық параметрі түймесі		Режим ауыстырып-қосқышы
	Таймер түймесі		

Түймелерді 3 секунд бойы басып тұрыңыз:

	Балалардан қорғау құлпы		Сүзгінің қызмет ету мерзімінің санағышын бастапқы күйге келтіру
	Wi-Fi желісін бастапқы күйге келтіру		

Дисплей тақтасы:

	Автоматты режим		Дем алу режимі
	WiFi индикаторы		Балалардан қорғау индикаторы
	Таймер индикаторы		Орташа режим
	Жоғары режим		Сүзгіні ауыстыру дабылы
	Су толтыру индикаторы		

Жұмысты бастау

Сүзгіні орнату

Құрылғыны пайдалану алдында сүзгінің барлық бумасын алып тастаңыз.

Ескертпе. Сүзгіні орнатпастан бұрын, ылғалдандырғыштың электр розеткасынан ажыратылғанына көз жеткізіңіз.

- 1 Ылғалдандырғыштың жоғарғы бөлігін алыңыз.

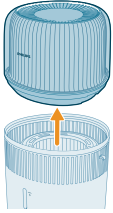

- 2 Сүзгіні құралдан шығарып алыңыз.

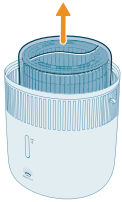

- 3 Сүзгінің барлық қаптама материалын алыңыз.

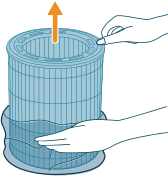

- 4 Сүзгіні қайтадан құрылғыға салыңыз, логотипі бар жағы жоғары қарап тұрсын.

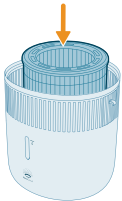

- 5 Жоғарғы блокты су ыдысына қайта қойыңыз.

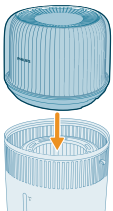

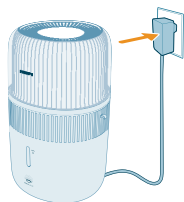

6 Қуат адаптерін розеткаға қосыңыз.

Хош иіс функциясын пайдалану

Ескертпелер.

Өнімнің құрамында эфир майлары жоқ. Берілген эфир майларын қажетінше сатып алып пайдаланыңыз.

Хош иіс функциясын қолданар алдында, эфир майларының пайдаланушы нұсқаулығын мұқият оқып шығыңыз.

Хош иіс қорабына эфир майларын қоспас бұрын өнімнің қуат көзінен ажыратылғанына көз жеткізіңіз.

Эфир майларынан басқа нәрселерді пайдаланбаңыз.

Эфир майын қолданар алдында оның қауіпсіздігі жөніндегі және пайдалану бойынша нұсқаулықты мұқият оқып шығып, нұсқауларды орындаңыз.

Эфир майының ингредиенті туралы ақпараттан аллергияға қарсылығын қарап шығыңыз және қажет болған жағдайда оны пайдаланудан бас тартыңыз.

Эфир майларын нәрестелерге, жүкті, емізетін әйелдерге қолданар алдында, не болмаса тыныс алу жолдарыңызда мәселелер болса, дәрігеріңізбен кеңесіп, оның ұсыныстарын орындаңыз.

Эфир майларын қолданған кезде, өзіңізді нашар сезінсеңіз, тітіркену немесе ыңғайсыздық туындаса, оны қолдануды тоқтатыңыз.

Эфир майларының хош иіс функциясын нәрестелерге, жүкті әйелдерге немесе лактация кезеңіндегі әйелдерге қолданбаңыз.

Эфир майларын тек хош иіс төсеміне қосыңыз. Басқа бөліктерге эфир майларын қоспаңыз, әйтпесе май бөлшектерді зақымдайды.

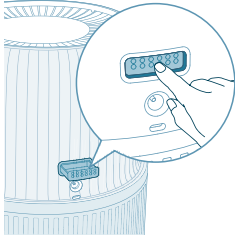

1 Хош иістер қорабын автоматты түрде шығару үшін оны басыңыз.

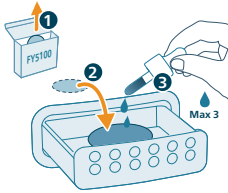

2 Берілген хош иіс төсеміне 2-3 тамшы эфир майын тамызыңыз.

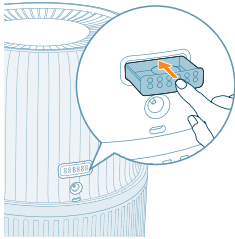

3 Хош иіс қорабын қайтадан құрылғыға салыңыз.

Wi-Fi индикаторын түсіну

Wi-Fi белгішесінің күйі

Сарғылт болып жыпылықтайды

Сарғылт күйінде қалады

Ақ болып жыпылықтайды

Ақ түсте қалады

Өшіру

Wi-Fi желісіне қосылу күйі

Смартфонға қосылу

Смартфонға қосылған

Серверге жалғау

Серверге жалғанған

Wi-Fi функциясы өшірілген немесе құрылғы шамдары өшірулі

Wi-Fi желісіне қосылу



Wi-Fi қосылымын бірінші рет теңшеу

1 Philips «Air+» қолданбасын App Store немесе Google Play дүкендерінен жүктеп, орнатыңыз.



2 Ылғалдандырғыштың ашасын розеткаға салыңыз да, оны қосу үшін қуат түймесін басыңыз.

- Wi-Fi индикаторы бірінші рет қызғылт-сары түспен жыпылықтайды.



3 Смартфоныңыз немесе планшетіңіз Wi-Fi желісіне қосылғанын тексеріңіз.

Ескертпе.

Мұқият жұптастыруды қамтамасыз ету үшін смартфонда Bluetooth мүмкіндігін қосыңыз.

Смартфоныңыздың 5 ГГц Wi-Fi желісіне немесе ортақ Wi-Fi орнына 2,4 ГГц (үй) Wi-Fi желісіне қосылғанына көз жеткізіңіз. Сәтті жұптастыру мақсатында жұптастыру процесін бастамас бұрын мобильді деректеріңізді өшіруді ұсынамыз.



4 Philips «Air+» қолданбасын іске қосып, «Құрылғыны қосу» түймесін немесе экранның жоғарғы жағындағы «+» түймесін басыңыз. Ылғалдандырғышты желіге қосу үшін экрандағы нұсқауларды орындаңыз.

- Сәтті қосылымнан кейін Wi-Fi индикаторы тұрақты ақ түспен жанады.

Ескертпе.

Бұл нұсқаулық ылғалдандырғыш бірінші рет реттеліп жатқан жағдайда ғана жарамды. Егер желі өзгерсе немесе орнатуды қайта орындау қажет болса.

Егер сіз бірнеше ылғалдандырғышты смартфонға немесе планшетке қосқыңыз келсе, Wi-Fi қосылымын қалпына келтірмей, ылғалдандырғышты қосымша смартфондардағы қолданбаға қосуға болады.

Смартфон немесе планшет пен ылғалдандырғыш арасындағы қашықтық еш кедергісіз 10 метрден аз екеніне көз жеткізіңіз.

Wi-Fi қосылымын қалпына келтіру

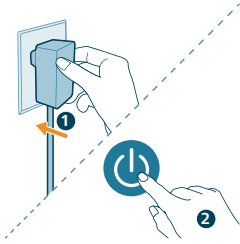

1 Ылғалдандырғыштың ашасын электрлік розеткаға қосыңыз, сосын ауа ылғалдандырғышты қосу үшін түймесін басыңыз.

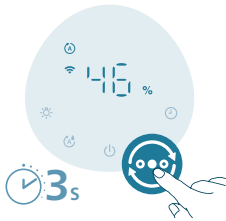

2 түймесін дыбыстық белгі естілгенше 3 секунд бірге басып тұрыңыз.
 - Ылғалдандырғыш жұптасу режиміне өтеді.
 - Wi-Fi индикаторы қызғылт-сары түспен жыпылықтайды.
3 «Wi-Fi қосылымын бірінші рет реттеу» бөліміндегі 3-4 қадамдарды орындаңыз.

Ылғалдандырғышты пайдалану

Ылғалдылық шаманың мағынасы

Салыстырмалы ылғалдылық атмосферадағы су буының мөлшерін білдіреді. Ылғалдандыру индикаторының төрт күй деңгейі бар: Ылғалдандыру шаманың үш түсі бар:

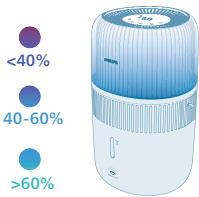

Ылғалдандырудың ашық түсі	Ағымдағы ылғалдылық	Бұл нені білдіреді?
---------------------------	---------------------	---------------------

Қызыл күрең	< 40%	Құрғату
Көк	40-60%	Қолайлы ылғалдылық
Жасыл	>60 %	Тым жоғары ылғалдылық

Ескертпе. Әдепкі мақсатты ылғалдылық – 50% салыстырмалы ылғалдылық. Ылғалдылық параметрі түймесін басып, қажетті мақсатты ылғалдылықты орнатуға болады.

Су деңгейі

Су ыдысында су жеткіліксіз болған кезде, индикаторы жанып, ылғалдандырғыш әдепкісінше автоматты түрде QuickDry режимін іске қосады. Осы кезеңде суды ыдысына құйғанға дейін, ылғалдандыру мөлшері азаюы мүмкін.

Автоматты QuickDry режимі

Ылғалдандырғыш пайдаланғаннан кейін сүзгіні кептіруді жылдамдату, гигиеналық күтімді жақсарту және сүзгінің қызмет ету мерзімін ұзарту үшін индикаторы жанған кезде әдепкі бойынша автоматты тампонды кептіру функциясын қосады. Кептіру процесі бөлменің жағдайына байланысты шамамен 4 сағатқа созылуы мүмкін. Бұл функцияны Air+ қолданбасында өшіруге болады.

Қол QuickDry режимі

Бұл параметрді сүзгіні алып қоймас бұрын кептіруді жылдамдату үшін пайдалануға болады. Бұл функцияны бастамас бұрын алдымен су ыдысын босату керек. Бұл функцияны тек Air+ қолданбасында пайдалануға болады.

Су толтыру

Ескертпе.

Су ыдысын толтырған кезде ең жоғары деңгей белгісінен асуға болмайды, әйтпесе ауа кіру жолдарына су төгіліп кетуі мүмкін.

жылжитқан кезде су ыдысын шайқамаңыз, әйтпесе ауа кірістерінен су ағуы мүмкін.

Ылғалдандырғыштың жоғарғы жағындағы ауа шығару жолдары арқылы су толтырмаңыз.

Суды толтырудың екі әдісі бар: суды тікелей толтыру немесе суды бүйірдегі су толтыру кірісі арқылы толтыру.

- Ағын су арқылы суды тікелей толтыру

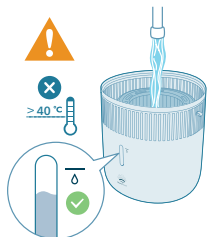

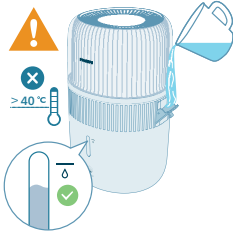

- Бүйірдегі су толтыру кірісі арқылы толтыру

Қосу және өшіру

Ескертпе.

Оңтайлы ылғалдандыру нәтижесін алу үшін есіктер мен терезелерді жабыңыз.

Перделерді ауа кіретін мен шығатын жерінен алшақ ұстаңыз.

- 1 Ылғалдандырғыштың адаптерін қуат розеткасына жалғаңыз.

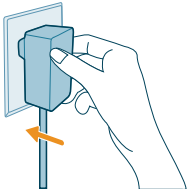

- 2 Ылғалдандырғышты қосу үшін қуат түймесін басыңыз.

- Ылғалдандырғыш дыбыстық сигнал шығарады.
- Ылғалдылық шамы қоршаған ылғалдылық деңгейіне сәйкес түсті таңдайды.
- Ылғалдандырғыш автоматты режимде жұмыс істейді, экранда ылғалдылық деңгейі көрсетіледі.



- 3 Ылғалдандырғышты өшіру үшін қуат түймесін қайта басыңыз.

Ескертпе. Егер ылғалдандырғыш өшіргеннен кейін электр розеткасына қосұлы қалса, ол қосқан кезде алдыңғы параметрлер бойынша жұмыс істейді.

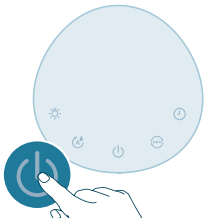

Режим параметрін өзгерту

Режим ауыстыру түймесін басу арқылы **Автоматты режим**, **Дем алу режимі**, **Орташа режим** немесе **Жоғары режимі** арасында таңдауға болады.

Автоматты режим (A): Ылғалдандырғыш желдеткіштің жылдамдығын қоршаған ауа ылғалдылығына сәйкес автоматты түрде реттейді.



Дем алу режимі (C): Ылғалдандырғыш төмен жылдамдықпен тыныш істейді. 3 секундтан кейін дисплей жарығы өшеді.



Орташа режим (D): Ылғалдандырғыш орташа жылдамдықпен істейді.



Жоғары режим (D+): Ылғалдандырғыш ең жоғары жылдамдықпен істейді.



Ылғалдылық деңгейін орнату

Ескертпе.

Әдепкі ылғалдылық деңгейі 50% салыстырмалы ылғалдылықты құрайды.

Ылғалдандырғыш басқа режимдерде мақсатты ылғалдылық деңгейін орнатқан кезде Автоматты режимге автоматты түрде ауысады.

Ылғалдылық деңгейін ылғалдылықты теңшеу түймесін басу арқылы 30%, 40%, 50%, 60% немесе 70% деңгейіне орнатуға болады. Қосымша опциялар Air+ қолданбасында бар.



Жарық функциясын пайдалану

Ылғалдылық шамын, сыртқы жарық шамын қосу немесе барлық шам мен басқару панелін өшіру үшін түймені басуға болады.

- Ылғалдандырғыш әдепкісінше ылғалдылық шамын қосады.

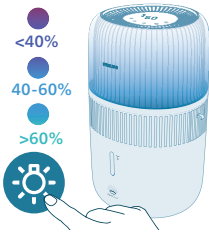

- Сыртқы жарық режиміне ауысу үшін жарық функциясы түймесін басуға болады. Air+ қолданбасындағы жарықтық пен түсті реттеңіз.

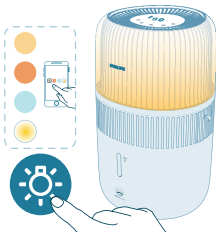

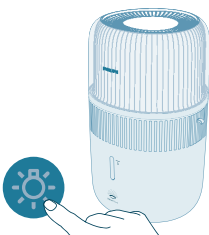

Барлық жарық пен басқару тақтасын өшіру үшін жарық түймесін басыңызға болады. Алдымен панельді қосу үшін кез келген түймені басып, 3 секунд ішінде қажетті жарық режимін орнату үшін жарық түймесін қайтадан басыңыз.





Балалардан қорғау құлпын реттеу



- 1 Балалардан қорғау құлпын қосу үшін  түймесін 3 секунд басып тұрыңыз.
 - Экранда  көрсетіледі.



- 2 Балалардан қорғау құлпын өшіру үшін  түймесін қайтадан 3 секунд басып тұрыңыз.
 -  экраннан жоғалады.

Таймерді орнату



- 1, 2, 4, 8 немесе 12 сағатты таңдау үшін таймер түймесін қайталап басыңыз. Таймер аяқталғаннан кейін, ылғалдандырғыш автоматты түрде жұмысын тоқтатады.

Тазалау және күту

Ескертпе.

Тазалау алдында құралды міндетті түрде розеткадан ажырату керек.

Құралды немесе тоқ сымын суға немесе басқа сұйықтыққа батыруға болмайды.

Ауа кіретін және шығатын саңылауларға су құймаңыз

Құрылғының кез келген бөлігін тазалау үшін ағартқыш немесе алкоголь сияқты абразивті, агрессивті немесе тұтанғыш тазалағыш заттарды ешқашан пайдаланбаңыз.

Ылғалдандырғыштың корпусын тазалау

Шаңның жиналуын болдырмау үшін ылғалдандырғыштың ішін және сыртын жүйелі түрде тазалаңыз.

- 1 Ылғалдандырғыш корпусының шаңын жұмсақ, құрғақ шүберекпен сүртіп алыңыз.
- 2 Ауа кірісін және шығысын құрғақ, жұмсақ шүберекпен тазалаңыз.

Су ыдысын тазалау

- 1 Таза ұстау үшін, су ыдысын апта сайын тазалаңыз.
- 2 Ылғалдандыру сүзгісін алыңыз.
- 3 Су ыдысына су араласқан жұмсақ тазартқыш сұйықтық қосыңыз.
- 4 Су ыдысының ішкі бөлігін жұмсақ әрі таза шүберекпен тазартыңыз.
- 5 Су ыдысындағы суды раковинаға төгіңіз.
- 6 Ылғалдандыру сүзгісін су ыдысына қайта салыңыз.

Ылғалдандыру сүзгісін тазалау

Таза ұстау үшін, ылғалдандыру сүзгісін апта сайын тазалаңыз.

- 1 Құрылғыны өшіріп, электр розеткасынан ажыратыңыз.

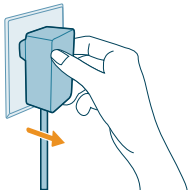

- 2 Жоғарғы блокты су ыдысынан алыңыз.

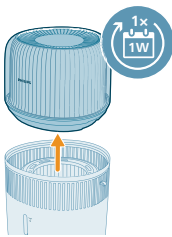

- 3 Ылғалдандыру сүзгісін су ыдысынан шығарып алыңыз.

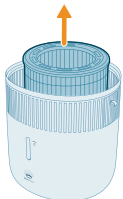

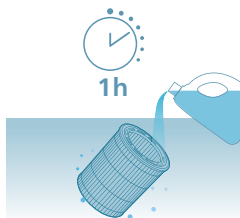

4 Ылғалдау сүзгіні тазалау дәрісіне (мысалы, сұйылтыған лимон қышқылының ерітіндісі) бір сағатқа салыңыз.

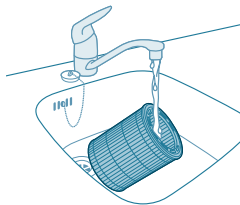

5 Ылғалдандыру сүзгісін баяу ағып тұрған сумен шайыңыз. Тазалаған кезде сүзгіні қыспаңыз немесе сықпаңыз.

6 Артық суды ылғалдандыру сүзгісіне ағызыңыз.

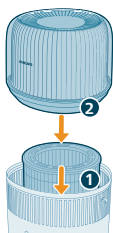

7 Ылғалдандыру сүзгісін су ыдысына қайта салыңыз. Жоғарғы блокты су ыдысына қайта қойыңыз.

Хош иіс төсемі мен қорапты тазалау

Тиімді ароматерапия үшін жаңа эфир майы қоспасын қолданар алдында хош иіс төсемін үнемі тазалап отыру керек. Эфир майы қоспаларын араластырмаңыз.

1 Хош иістер қорабын ішіне қарай басыңыз, содан соң шығарып алыңыз.

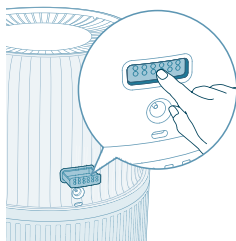

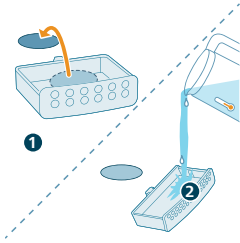

2 Хош иіс төсемін алып тастап, төсемді және қорапты жылы, ағын сумен шайыңыз.

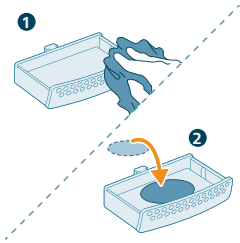

3 Таза шүберекпен құрғатып, төсемді қайтадан хош иіс қорабына салыңыз.

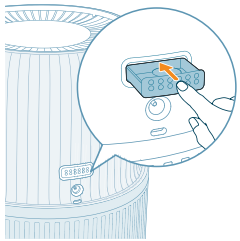

4 Хош иіс қорабын қайтадан ылғалдандырғыштың ішіне салыңыз

Ескертпе. Хош иіс төсеміне немесе қорапқа сұйық тазартқыштарды немесе жуғыш заттарды құймаңыз.

Сүзгіні ауыстыру

Ескертпе.

Тек түпнұсқа Philips FY5030 ылғалдандыру сүзгісін пайдаланыңыз.

Ылғалдандыру сүзгісін ауыстырмай тұрып ылғалдандырғышты розеткадан ажыратыңыз.

 индикаторы қосулы кезде ылғалдандыру сүзгісін ауыстырыңыз.



1 Құрылғыны өшіріп, электр розеткасынан ажыратыңыз.

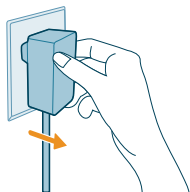

2 Жоғарғы блокты су ыдысынан алыңыз. Ылғалдандыру сүзгісін су ыдысынан шығарып алыңыз.

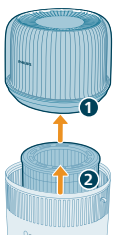

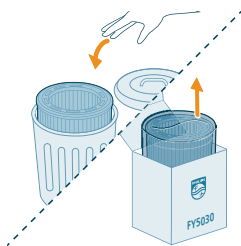

3 Жаңа сүзгінің қаптама материалдарын алып тастаңыз. Пайдаланылған сүзгіні тастаңыз.

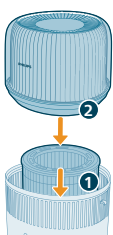

4 Ылғалдандыру сүзгісін су ыдысына қайта салыңыз. Жоғарғы блокты су ыдысына қайта қойыңыз.



5 Сүзгінің қызмет ету мерзімін есептегішті қалпына келтіру үшін  және  түймесін 3 секунд бойы басып тұрыңыз.

- Қалпына келтіру сәтті аяқталғаннан кейін сүзгіні ауыстыру ескертуі экраннан жоғалады.

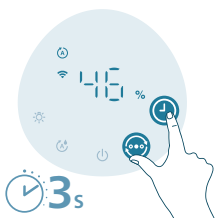

Хош иіс төсемін ауыстыру

Егер хош иіс төсемін бірнеше рет жуғаннан кейін бүлінсе немесе зақымдалса, оны ауыстыру қажет болуы мүмкін. Ылғалдандырғыш өнімділігін сақтау үшін тек ресми Philips хош иіс төсемдерін пайдаланыңыз.

Сақтау



- 1 Ылғалдандырғышты өшіріп, қабырға розеткасынан ажыратыңыз.
- 2 Ылғалдандырғышты тазалаңыз («Тазалау және техникалық қызмет көрсету» тарауын қараңыз).
- 3 Сақтау алдында барлық бөліктерді ауада құрғатыңыз.
- 4 Ылғалдандырғышты салқын және құрғақ жерде сақтаңыз.

Ақаулықтарды жою

Бұл тарауда құралда орын алуы мүмкін ең көп кездесетін ақаулықтар жинақталған. Егер төменде берілген ақпарат көмегімен ақаулық жойылмаса, еліңіздегі тұтынушыларды қолдау орталығына хабарласыңыз.

Мәселе	Мүмкін шешімі
Ылғалдандырғыш жұмыс істемейді.	Ылғалдандырғышқа ток келіп тұрғанын тексеріңіз.
	Су ыдысы сумен толтырылғанын және жоғарғы блок су ыдысына дұрыстап қойылғанын тексеріңіз.
Ауаны ылғалдандырмайды.	Су ыдысы сумен толтырылғанын және жоғарғы блок су ыдысына дұрыстап қойылғанын тексеріңіз.
	Мақсатты ылғалдылық деңгейіңізге жеткен болуы мүмкін.
Ылғалдық деңгейінің өзгергені көрінбейді.	Бөлме тым көп желдетілуі мүмкін. Есіктерді және терезелерді жабыңыз.
	Ылғалдандыру сүзгісін орнатқаныңызға көз жеткізіңіз.
	Орынжай ауданы тым үлкен. Бұл ылғалдандырғыш аумағы $\leq 56 \text{ m}^2$ көлеміндегі бөлме үшін жарамды.
	Бу деңгейін жоғарырақ параметрге бұрыңыз.
	Құрғақ ортада пайдаланған кезде ылғал қабырғалар мен жиһаздар сияқты айналадағы заттарға сіңеді, ол ылғалдандыру уақытын ұзартуы мүмкін.
	Ылғалдандыру сүзгісі ластанған. Ылғалдандыру сүзгісін шайыңыз немесе қағын кетіріңіз («Ылғалдандыру сүзгісін тазалау» тарауына қараңыз).
Ылғалдандырғыш ауа тым құрғақ болған кезде де тоқтайды.	Су ыдысы бос, оны толтырыңыз.

	Өнімнің айналасындағы ылғалдылық деңгейі мақсатты параметрге автоматты режимде жетті, ылғалдылық деңгейі мақсатты параметрден төмен болғанда ол автоматты түрде қайта іске қосылады.
	Бұл құрылғы өнімнің айналасындағы ылғалдылық деңгейі 70%-дан жоғары болған кезде жұмысын тоқтатады, себебі ол әртүрлі саңырауқұлақтардың пайда болуына себеп болуы мүмкін.
Ылғалдандыру сүзгісінде біраз жиналған ақ зат бар.	Жиналған ақ зат қақ деп аталады және судағы минералдардан тұрады. Ылғалдандыру сүзгісіне жиналған қақ ылғалдандыру сапасына әсер еткенімен, денсаулыққа зиян тигізбейді. Пайдаланушы нұсқаулығында берілген тазарту бойынша нұсқауларды орындаңыз.
Су ыдысынан су ағады.	Ылғалдандырғышқа артық су құйылмағанын тексеріңіз. Тазалаған сайын, не болмаса толтыру үшін жоғарғы блокты және/немесе су ыдысын алғаннан кейін ылғалдандырғыштың дұрыс жиналғанына/қосылғанына көз жеткізіңіз.
	Су ыдысы дұрыс орналастырылғанын тексеріңіз. Егер мәселе шешілмесе, еліңіздегі тұтынушыларды қолдау орталығына хабарласыңыз.
Біраз уақыттан кейін сүзгі түсі өзгереді.	Қалдықтар сүзгі материалының табиғи ізі болып табылады және олар ылғалдандыру сапасына әсер етпейді. Қақты жою үшін ылғалдандыру сүзгісін жиі тазарту керек және ылғалдандыру сүзгісін 6 ай сайын ауыстыру керек.
Су әлі де болса да, су толтыру индикаторы жанады.	Сүзгінің логотипі бар жағы жоғары қарасын. Индикатор жанған кезде, суды уақытында толтыру үшін әлі де аз су қалуы мүмкін.
Ылғалдандырғыштан жағымсыз иіс шығады.	Ылғалдандырғышты алғаш қолданғанда одан пластмассаның иісі шығуы мүмкін. Бұл — қалыпты жағдай және бірнеше күннен кейін толықтай жоғалады.
	Сүзгі мен су ыдысын тазалаңыз («Тазалау және техникалық қызмет көрсету» тарауын қараңыз)
Менің құрылымдағы хош иіс функциясы дұрыс істемейді (тым әлсіз немесе күшті).	Дұрыс 2-3 тамшы эфир майын қолданыңыз. Басқа эфир майы әр түрлі қасеттерге ие болуы мүмкін. Иісті бүкіл бөлмеге буландыру үшін біраз уақыт қажет.
Ауа шығысынан ауа шықпайды.	Ылғалдандырғыш ашасын қуат розеткасына жалғап, ылғалдандырғышты іске қосыңыз.

Ылғалдандырғыштан бу шығып жатқанын көрмеймін. Ол жұмыс істеп жатыр ма?	Бу өте таза болса, ол көзге көрінбейді. Ылғалдандырғышта су буын түзбей шығатын саңылау аумағынан пайдалы ылғалды ауаны шығаратын NanoCloud ылғалдандыру технологиясы бар. Сол себепті, ылғалды көру мүмкін емес.
Ылғалдадандырғышта су болмаса да, ол жұмысын жалғастырады.	Ылғалдадандырғыш пайдаланғаннан кейін сүзгіні кептіруді жылдамдату, гигиеналық күтімді жақсарту және сүзгінің қызмет ету мерзімін ұзарту үшін әдепкісінше автоматты тампонды кептіру функциясын қосады. Бұл функцияны Air+ қолданбасында өшіруге болады.
Егер ылғалдандырғыш ұзақ уақыт пайдаланылмаған болса, оны қалай сақтап, қайта пайдалану қажет?	Ылғалдандырғыш ұзақ уақыт бойы пайдаланылмаса, сүзгілерде бактериялар мен зең пайда болуы мүмкін. Сақтау және қайта пайдалану үшін төмендегі қадамдарды орындаңыз.
	Су ыдысын мұқият тазалап, сақтамас бұрын ылғалдылық сүзгісін құрғатыңыз.
	Ылғалдандырғышты қайта пайдаланбас бұрын, сүзгіні тексеріңіз. Егер сүзгі тым лас және онда қара дақтар пайда болған болса, оны ауыстыру қажет (Пайдаланушы нұсқаулығында «Сүзгіні ауыстыру» тарауын қараңыз).
Құрылғы әлі де сүзгіні ауыстыру қажеттігін көрсетіп тұр, бірақ мен ауыстырып қойғанмын.	Сүзгінің қызмет ету есептегіші нөлденбеген болуы мүмкін. Құралды қосыңыз. Одан кейін  және  түймелерін бір уақытта 3 секунд басып тұрыңыз.
Wi-Fi ойдағыдай теңшелмеді.	Смартфоныңыздың 5 ГГц Wi-Fi желісіне немесе ортақ Wi-Fi орнына 2,4 ГГц (үй) Wi-Fi желісіне қосылғанына көз жеткізіңіз. Сәтті жұптастыру мақсатында жұптастыру процесін бастамас бұрын мобильді деректеріңізді өшіруді ұсынамыз.
	Келесі рұқсаттардың қосылғанына көз жеткізіңіз: Смартфоныңыздағы «Орын», «Сақтау», «Bluetooth» және «Жергілікті желі». Сәтті Wi-Fi орнатудан кейін рұқсат параметрлерін қалауыңызша өзгертуге болады.
	Дұрыс Wi-Fi құпиясөзін енгізгеніңізді тексеріңіз. Құпиясөзде бас әріп пен кіші әріп ескеріледі, 63 таңба шегі бар. Арнайы белгілер қабылданбайды.
	Үйдегі Wi-Fi желісінің атауы дұрыс екеніне көз жеткізіңіз. Желі атауы тізілімге сезімтал.
	Смартфонда VPN пайдалансаңыз, жұптастыру процесін бастамас бұрын оны өшіріңіз.
	Маршрутизаторда жұптастыруды бұғаттау үшін орнатылған ақ тізім болса, сәтті қосылымды қамтамасыз ету үшін ақ тізімді өшіріңіз.
	Құрылғыңыз бен смартфоныңыз маршрутизатордан 10 метр қашықтықта екеніне көз жеткізіңіз.

Қолданбаның соңғы нұсқаға жаңартылғанына көз жеткізіңіз.

Сенімді Wi-Fi қосылымын қамтамасыз ету үшін құрылғыңызды кедергі тудыруы мүмкін басқа электрондық құрылғылардың, ашық жарық көздерінің немесе сигнал станцияларының жанына қоймаңыз. Байланыс мәселесі туындаса, құрылғыны осы көздерден алыстатып, Wi-Fi желісіне қайта қосуға әрекеттеніңіз.

Ақаулардың диагностикасы бойынша қосымша және өзекті кеңестерді алу үшін, қолданбада анықтама бөлімін қараңыз.

Кепілдік және қолдау көрсету

Осы өнімді сатып алғаннан кейін, Versuni компаниясы ол бойынша екі жылдық кепілдік ұсынады. Дұрыс пайдаланбау немесе нашар техникалық қызмет көрсету салдарынан ақау болса, бұл кепілдік харамсыз. Біздің кепілдік тұтынушы ретіндегі заңды құқықтарыңызға әсер етпейді. Қосымша ақпарат алу немесе кепілдікті пайдалану үшін www.philips.com/support веб-сайтымызға кіріңіз.

Бөлшектерге және қосалқы құралдарға тапсырыс беру

Егер бөлшекті ауыстырғыңыз келсе не қосалқы бөлшекті сатып алғыңыз келсе, Philips сатушысына барыңыз не www.philips.com/support сайтына кіріңіз.

Егер бөлшектерді сатып алуға қатысты қиындық туындаса, еліңіздегі Philips тұтынушыларды қолдау орталығына хабарласыңыз.

Кепілдік мерзімдері мен шарттары:

Бұйымның атауы	Кепілдік мерзімі**	Қызмет ету мерзімі**
Үйге және дербес қызмет көрсетуге арналған тұрмыстық техника (кофе машиналары, кофеқайнатқылар, ауа тазалауыштар мен ылғалдандырғыштар, шаңсорғыштар мен жинастыру жүйелері, үтіктер, бу генераторлары, буландырғыштар, ас үй техникасы, т.б.)	2 жыл	3 жыл

** тауарды тұтынушыға табыстаған күннен бастап немесе егер тауар табысталған күнді анықтау мүмкін болмаса, дайындалған күннен бастап есептеледі. Бұйымның дайындалған күнін Сіз топтамалық нөмірі бойынша анықтай аласыз (ЖЖНН, мұндағы ЖЖ – шығарылған жыл, НН – апта нөмірі). Мысал: 1905 – дайындалған күні 05 апта 2019ж. Сондай-ақ кейбір бұйымдарда өндірілген күні коды мынадай форматта болады: xxxхЖЖННхххххх, ЖЖННх, ЖЖННхх, хЖЖННхххх, ххЖЖННххх, ЖЖННKK немесе ұқсас (мұндағы KK – аптаның күнін білдіреді, ал х белгісі – кез келген таңбаны білдіреді). Өндірілген күнін анықтау кезінде қиындықтар туындаған жағдайда Versuni Ақпараттық Орталығына хабарласуыңызды өтінеміз. Осы кепілдік толық бірегейлендіру ақпараты бар, кәсіпкерлік қызметті жүзеге асырумен байланысты емес

EAC

Ауа ылғалдандырғыш

HU5710: 12V ;

Қуат адаптері KA12H-1201000EU: Кіру 100-240V~; 50/60Hz;

Шығу 12V ;

7W

Өндіруші:

"ДАП Б.В.", Туссендиепен 4 а, 9206АД, Драхтен, Нидерланды

Импорттаушы: қосымша ақпаратты қолданбадан қараңыз.

II санатты аспап

Тұрмыстық қажеттіліктерге арналған

Қытайда жасалған

Сақтау шарттары, пайдалану

Температура: 0°C - 35°C

Салыстырмалы ылғалдылық: 20% - 75%

Атмосфералық қысымы: 85-109 кПа

Ուշադրություն

Սարքն օգտագործելուց առաջ ուշադիր կարդացեք կարևոր տեղեկատվություն պարունակող այս բուկլետը և պահեք այն՝ հետագայում օգտվելու համար:

Որպեսզի սարքը լավ աշխատի, խորհուրդ ենք տալիս թարմացնել սարքի ներկառուցված ծրագրակազմը ամենավերջին տարբերակով: Դուք կարող եք կատարել թարմացումը Air+ հավելվածի միջոցով:

Վտանգ

- Սարքի մոտ մի ցողեք դյուրավառ նյութեր, օրինակ՝ միջատասպան նյութեր կամ բուրմունքներ:
- Էլեկտրահարումից և/կամ հրդեհից խուսափելու համար մի մաքրեք սարքը ջրով, որևէ այլ հեղուկով կամ (դյուրավառ) վառող միջոցներով:
- Ջրի տարայի ջուրը խմելու համար պիտանի չէ: Մի խմեք այդ ջուրը և մի օգտագործեք այն կենդանիների կամ բույսերի համար: Երբ դատարկում եք ջրի տարան, ջուրը թափեք կոյուղու մեջ:

Զգուշացում

- Նկատի ունեցեք, որ խոնավության բարձր մակարդակը կարող է նպաստել շրջապատում կենսաբանական օրգանիզմների աճին:
- Թույլ մի տվեք, որ խոնավացուցիչի շրջակա տարածքը խոնավանա կամ թրջվի: Եթե խոնավություն առաջանա, իջեցրեք խոնավացուցիչի արտադրողականությունը: Եթե խոնավացուցիչի արտադրողականության ծավալը հնարավոր չէ իջեցնել, ապա օգտագործեք խոնավացուցիչը ընդմիջումներով: Թույլ մի տվեք, որ խոնավանան ներծծող նյութերը, ինչպիսիք են՝ գորգերը, վարագույրները կամ սփռոցները:
- Երբեք տարայի մեջ ջուր մի թողեք, երբ սարքը չի օգտագործվում:
- Պահելուց առաջ դատարկեք և մաքրեք խոնավացուցիչը: Մաքրեք խոնավացուցիչը՝ նախքան հաջորդ օգտագործումը:
- Նախքան սարքը միացնելը, համոզվեք, որ սարքի վրա նշված լարումը համապատասխանում է տեղական հոսանքի լարմանը:
- Եթե հոսանքի լարը վնասված է, այն պետք է փոխարինվի Philips-ի, Philips-ի կողմից լիազորված սպասարկման կենտրոնի կամ նման որակավորում ունեցող անձանց կողմից վտանգից խուսափելու համար:
- Մի օգտագործեք սարքը, եթե խորոցը, հոսանքի լարը կամ հենց սարքը վնասված են:
- Այս սարքը կարող են օգտագործել 8 տարեկան և բարձր տարիքի երեխաները, սահմանափակ ֆիզիկական, զգայական կամ մտավոր ունակություններ կամ փորձի և գիտելիքների պակաս ունեցող անձինք, եթե նրանց տրամադրվել են սարքի անվտանգ օգտագործման հրահանգները, կամ ապահովվել է վերահսկողություն՝ անվտանգ օգտագործումը երաշխավորելու համար և, եթե նրանք տեղեկացված են դրա հետ կապված վտանգների մասին: Երեխաներին արգելվում է խաղալ սարքի հետ: Երեխաները չպետք է առանց վերահսկողության մաքրման աշխատանքներ և սպասարկում իրականացնեն:
- Մատները կամ այլ առարկաներ մի դրեք օդի ելքի կամ մուտքի անցքերի մեջ մարմնական վնասվածքներից խուսափելու կամ սարքն անսարքությունից պաշտպանելու համար:

- Դետևեք, որպեսզի օտար առարկաներ չընկնեն սարքի մեջ օդի ելքային անցքից:
- Ստանդարտ WiFi ինտերֆեյս՝ 802,11b/g/n 2,4 ԳՀց հաճախականությամբ՝ 64 մՎտ EIRP (արդյունավետ իզոտրոպիկ ճառագայթման հզորություն) առավելագույն ելքային հզորությամբ:
- Bluetooth տարբերակ 5.2 (LE)՝ 2,4 ԳՀց հաճախականությամբ, RF ելքային հզորությունը 10 մՎտ EIRP-ից պակաս:

Զգուշացում

- Սարքը պետք է միայն օգտագործվի սարքի հետ տրամադրված հոսանքի սնուցման բյուրի հետ:
- Սարքը նախատեսված է միայն նորմալ շահագործման պայմաններում կենցաղային օգտագործման համար:
- Միշտ տեղադրեք և օգտագործեք սարքը չոր, կայուն, հարթ և հորիզոնական մակերևույթի վրա:
- Մի արգելափակեք օդի մուտքը և ելքը:
- Ոչինչ մի դրեք և մի նստեք սարքի վրա:
- Օգտագործեք միայն այս սարքի համար նախատեսված Philips-ի օրիգինալ ֆիլտրերը: Մի օգտագործեք այլ ֆիլտրեր:
- Ջուր մի լցրեք սարքի վերևում գտնվող օդի մուտքի անցքից:
- Լցրեք ջրի տարան միայն ծորակի սառը ջրով: Մի օգտագործեք գրունտային կամ տաք ջուր:
- Ջրի տարայի մեջ ջրից բացի այլ նյութեր մի լցրեք: Ջրին եթերային յուղեր կամ քիմիական նյութեր մի ավելացրեք: Միայն ջուր օգտագործեք (ծորակի, ֆիլտրած, հանքային ոչ գազավորված, ցանկացած տեսակի խմելու ջուր):
- Մի հարվածեք սարքին (հատկապես օդի մուտքի և ելքի հատվածներին) կոշտ առարկաներով:
- Մի օգտագործեք սարքը գազի սարքավորումների, ջեռուցման սարքերի կամ բուխարիների մոտ:
- Մի տեղադրեք սարքն անմիջապես օդորակիչի տակ, որպեսզի կոնդենսատը չթափվի սարքի վրա:
- Մի օգտագործեք այս սարքը, եթե փակ տարածքում օգտագործել եք ծխեցվող միջատասպան միջոցներ, կամ այնպիսի վայրերում, որտեղ կան յուղային մնացորդներ, ծխեցվել են անուշահոտություններ, կամ առկա են քիմիական գոլորշիներ:
- Մի օգտագործեք սարքը խոնավ կամ բարձր ջերմաստիճանային պայմաններում, օրինակ՝ լոգարանում, զուգարանում կամ խոհանոցում կամ ջերմաստիճանի մեծ տատանումներով սենյակում:
- Միշտ անջատեք սարքը հոսանքից, երբ ցանկանում եք այն տեղափոխել, մաքրել, փոխել ֆիլտրը կամ կատարել տեխսպասարկման այլ աշխատանքներ:
- Մի լվացեք ֆիլտրը լվացքի մեքենայի կամ ամանների լվացման սարքի մեջ, այլպես ֆիլտրը կարող է դեֆորմանալ:
- Երբ սարքը երկար ժամանակ չի օգտագործվում, ֆիլտրերի վրա կարող են զարգանալ բակտերիաներ : Մաքրեք ջրի տարան և չորացրեք խոնավեցման ֆիլտրը: Ստուգեք ֆիլտրը սարքը կրկին օգտագործելուց առաջ: Եթե ֆիլտրը շատ կեղտոտ է և ունի մուգ լաքաներ, փոխարինեք այն:

- Եթերային յուղերը ներառված չեն ապրանքի հետ: Անհրաժեշտության դեպքում, խնդրում ենք գնել և օգտագործել եթերային յուղերը:
- Չամոզվեք, որ սարքն անջատված է հոսանքից՝ մինչև եթերային յուղերը արոմատուփի մեջ լցնելը:
- Արոմատուփի մեջ բացի եթերային յուղերից այլ նյութեր մի լցրեք:
- Օգտագործելուց առաջ ուշադիր կարդացեք և հետևեք եթերային յուղի անվտանգության և օգտագործման ցուցումներին:
- Ստուգեք եթերային յուղի բաղադրիչների մասին տեղեկությունները՝ համեմատելու համար ձեր ալերգիաների հանդեպ, որոնց մասին տեղյակ եք, և անհրաժեշտության դեպքում, մի օգտագործեք այն:
- Նորածինների, հղի կանանց կամ լակտացիայի շրջանում գտնվող կանանց համար կամ շնչառական խնդիրների դեպքում, եթերային յուղն օգտագործելուց առաջ խորհրդակցեք բժշկի հետ և հետևեք նրա խորհուրդներին
- Եթե եթերային յուղի օգտագործման ժամանակ վատ եք զգում, գրգռվածություն է առաջանում կամ անհանգստություն եք զգում, այլևս մի օգտագործեք այն:

Էլեկտրամագնիսական դաշտեր (EMF)

Այս սարքը համապատասխանում է էլեկտրամագնիսական դաշտերի ազդեցությանը վերաբերող կիրառելի ստանդարտներին և կանոնակարգերին:

Օգտահանում



Այս նշանը ցույց է տալիս, որ այս ապրանքը չպետք է թափվի սովորական կենցաղային աղբի հետ (2012/19/ԵՄ):

Չետևեք էլեկտրական և էլեկտրոնային ապրանքների առանձին հավաքման հետ կապված ձեր երկրում գործող կանոններին: Շիջտ օգտահանումը օգնում է կանխել շրջակա միջավայրի և մարդու առողջության համար բացասական հետևանքները:

ԵՄ համապատասխանության պարզեցված հայտարարագիր

Սույնով DAP B.V.-ը հայտարարում է, որ HU5710 տեսակի ռադիոսարքավորումը համապատասխանում է 2014/53/ԵՄ հանձնարարագրին: ԵՄ համապատասխանության հայտարարագրի ամբողջական տեքստը հասանելի է հետևյալ վեբկայքում՝ **www.philips.com**:

Ձեր խոնավացուցիչը

Ապրանքի ընդհանուր բնութագիրը

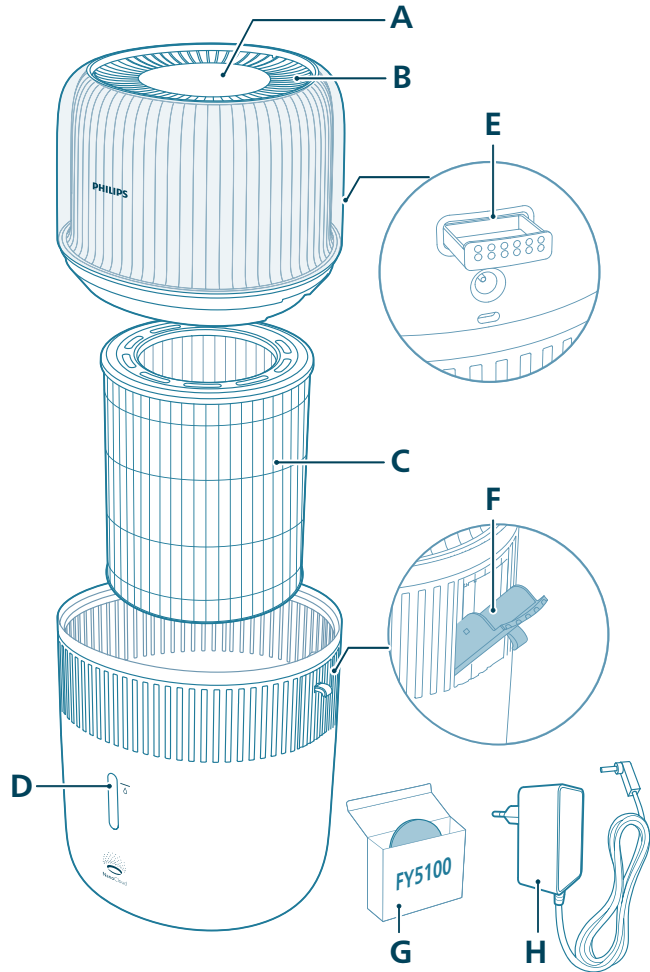

A	Կառավարման վահանակ	E	Բուրնունքի տուփ
B	Օդի ելքի անցք	F	Ջուր ցնելու կողային անցք
C	Խոնավացման ֆիլտր (FY5030)	G	Բուրնունքի բարձիկներ (FY5100)
D	Ջրի մակարդակի պատուհան	H	Հարմարիչ (KA12H-1201000EU)

Կառավարման ֆունկցիաների բնութագիրը

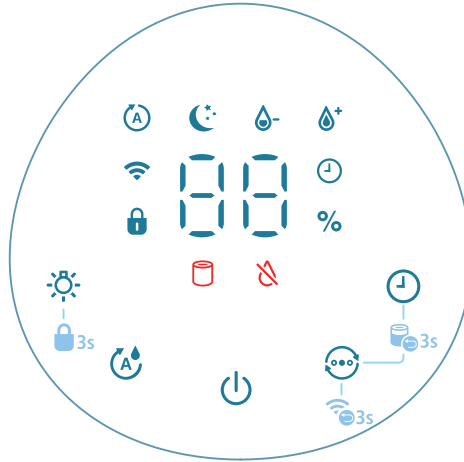

Կառավարման կոճակներ.

	Միացման/անջատման կոճակ		Լույսի գործառույթի կոճակ
	Խոնավության կարգավորման կոճակ		Ռեժիմի փոխարկում
	Ժամաչափի կոճակ		

Սեղմած պահեք կոճակ(ներ)ը 3 վայրկյանով.

	Երեխաների հասանելիության արգելափակում		Ֆիլտրի վերակայում
	Wi-Fi-ի վերակայում		

Ցուցիչների վահանակ.

	Ավտոմատ ռեժիմ		Զնի ռեժիմ
	WiFi ցուցիչ		Երեխաների հասանելիության արգելափակման ցուցիչ
	Ժամանակի ցուցիչ		Միջին ռեժիմ
	Բարձր ռեժիմ		Ֆիլտրի փոխարինման ազդանշան
	Ջրի ավելացման ցուցիչ		

Ինչպես օգտագործել

Ֆիլտրի տեղադրում

Առաջին անգամ օգտագործելուց առաջ հետաքրքրեք ֆիլտրի ամբողջ փաթեթավորումը:

Նշում. Նախքան ֆիլտրը տեղադրելը՝ համոզվեք, որ խոնավացուցիչը անջատված է էլեկտրաանոցման վարդակից:

1 Հեռացրեք խոնավացուցիչի վերին հատվածը:

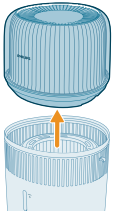

2 Հանեք ֆիլտրը սարքից:

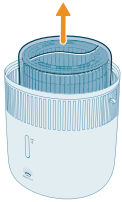

3 Հեռացրեք բոլոր փաթեթավորման նյութերը ֆիլտրից:

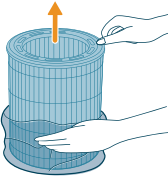

4 Ֆիլտրը նորից դրեք սարքի մեջ՝ համոզվելով, որ պատկերանշանի կողմը դեպի վեր է ուղղված:

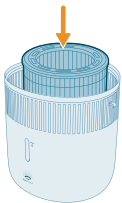

5 Վերևի բլուկը նորից տեղադրեք ջրի տարայի վրա:

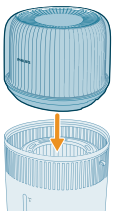

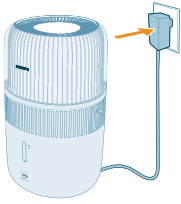

6 Միացրեք խրոցը վարդակից:

Բուրմունքի գործառույթի օգտագործում

Նշումներ.

Եթերային յուղերը ներառված չեն ապրանքի հետ: Խնդրում ենք անհրաժեշտության դեպքում գնել և օգտագործել սահմանված եթերային յուղեր:

Խնդրում ենք ուշադիր կարդալ եթերային յուղերի օգտագործման ձեռնարկը, նախքան բուրմունքի գործառույթն օգտագործելը:

Համոզվեք, որ սարքն անջատված է հոսանքից՝ մինչև եթերային յուղերը արոմատուփի մեջ լցնելը:

Բացի եթերային յուղերից՝ այլ նյութեր մի օգտագործեք:

Օգտագործելուց առաջ ուշադիր կարդացեք և հետևեք եթերային յուղի անվտանգության և օգտագործման ցուցումներին:

Ստուգեք եթերայուղի բաղադրիչների մասին հնարավոր տեղեկությունները՝ ըստ դրոնց կարող են առաջանալ ալերգիկ ռեակցիաներ, և անհրաժեշտության դեպքում, մի օգտագործեք այն:

Նորածինների, հղիների, կերակրող կանանց կամ շնչառական խնդիրներ ունեցող մարդկանց դեպքում, եթերային յուղն օգտագործելուց առաջ խորհրդակցեք բժշկի հետ և հետևեք նրա խորհուրդներին:

Եթե եթերայուղեր օգտագործելիս վատ եք զգում, գրգռվածություն է առաջանում կամ անհանգստություն եք զգում, խնդրում ենք դադարեցնել օգտագործումը:

Մի օգտագործեք եթերային յուղերի բուրմունքի գործառույթը նորածինների, հղիների կամ կերակրող կանանց մոտ:

Եթերային յուղեր ավելացրեք անմիջապես միայն բուրմունքի բարձիկի վրա: Եթերային յուղեր մի ավելացրեք սարքի այլ մասերի վրա, հակառակ դեպքում դրանք կվնասվեն յուղից:

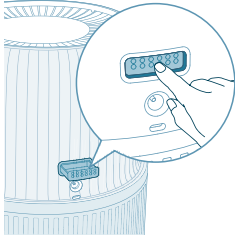

1 Սեղմեք բուրմունքի տուփի վրա՝ այն ավտոմատ կերպով դուրս հանելու համար:

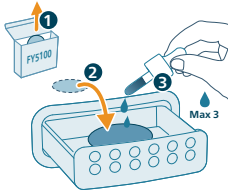

2 Լցրեք 2-3 կաթիլ եթերային յուղեր ներառված բուրմունքի բարձիկին:

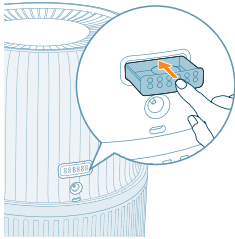

3 Բուրմունքի տուփը նորից տեղադրեք սարքի մեջ:

Wi-Fi-ի ցուցիչի նկարագիր

Wi-Fi պատկերակի կարգավիճակը

Թարթում է նարնջագույնով

Կայուն նարնջագույն

Թարթում է սպիտակ գույնով

Կայուն սպիտակ

Անջատված

Wi-Fi կապի կարգավիճակը

Միանում է սմարթ հեռախոսին

Միացած է սմարթ հեռախոսին

Միանում է սպասարկիչին

Միանում է սպասարկիչին

Wi-Fi գործառույթն անջատված է կամ սարքի լույսերն անջատված են

Wi-Fi կապ



Առաջին անգամ Wi-Fi կապի կարգավորում

1 Ներբեռնեք և տեղադրեք Philips-ի «Air+» հավելվածը App Store-ից կամ Google Play-ից:

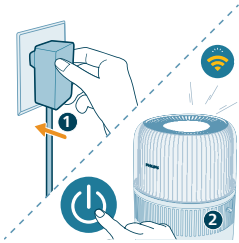

2 Խոնավացուցիչը միացրեք վարդակից և սեղմեք միացման կոճակը՝ սարքը միացնելու համար:

- Wi-Fi-ի ցուցիչը առաջին անգամ միացնելիս նարնջագույն լուսավորությամբ թարթում է:

3 Համոզվեք, որ ձեր սմարթֆոնը կամ պլանշետը հաջողությամբ միացված է ձեր Wi-Fi ցանցին:

Նշում.

Ձեր սմարթֆոնում միացրեք Bluetooth գործառնություն՝ սահուն զուգավորումն ապահովելու համար:

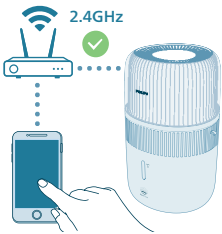

Համոզվեք, որ ձեր սմարթֆոնը միացված է 2,4 ԳՀց (տնային) Wi-Fi ցանցին՝ 5 ԳՀց Wi-Fi ցանցի կամ հանրային Wi-Fi-ի փոխարեն: Սահուն զուգավորումն ապահովելու համար մենք առաջարկում ենք անջատել ձեր բջջային տվյալները՝ նախքան զուգավորման գործընթացը սկսելը:

4 Գործարկեք Philips-ի «Air+» հավելվածը և էկրանին սեղմեք «Ավելացնել սարք» կամ «+» կոճակը: Խոնավացուցիչը ձեր ցանցին միացնելու համար հետևեք էկրանի ցուցումներին:

- Միացումից հետո Wi-Fi-ի ցուցիչը վառվում է սպիտակ գույնով:

Նշում.

Այս հրահանգը ուժի մեջ է միայն այն դեպքում, երբ խոնավացուցիչի կարգավորումները կատարվում են առաջին անգամ: Եթե ցանցի կարգավորումները փոխվել են կամ հարկավոր է նորից կատարել կարգավորումները:



Եթե ցանկանում եք միացնել մեկից ավելի սարքեր ձեր սմարթֆոնին կամ պլանշետին, կարող եք սարքն ավելացնել լրացուցիչ սմարթֆոնների հավելվածում՝ առանց սարքի Wi-Fi կապը վերակայելու:

Համոզվեք, որ ձեր սմարթֆոնի կամ պլանշետի և խոնավացուցիչի միջև հեռավորությունը չի գերազանցում 10 մ-ը, և խոչընդոտներ չկան:

Wi-Fi կապի վերակայում

1 Խոնավացուցիչի խրոցը մտցրեք հոսանքի վարդակի մեջ և սեղմեք Լ կոճակը՝ սարքը միացնելու համար:

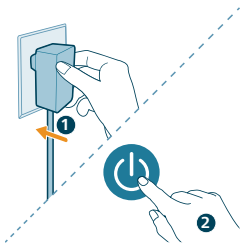

2 Միաժամանակ սեղմեք և պահեք ☺ կոճակը 3 վայրկյան՝ մինչև ձայնային ազդանշան լսեք:

- Խոնավացուցիչն անցնում է զուգավորման ռեժիմին:
- Wi-Fi ցուցիչի Կ [ույսը թարթում է նարնջագույնով:

3 Կատարեք «Առաջին անգամ Wi-Fi կապի կարգավորում» բաժնի 3-4 քայլերը:

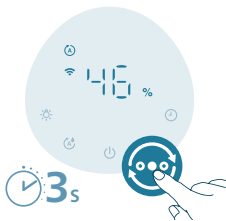

Խոնավացուցիչի օգտագործումը

Խոնավության լույսի ցուցիչը

Հարաբերական խոնավությունը ցույց է տալիս մթնոլորտում ջրի գոլորշիների քանակը: Խոնավացման ցուցիչն ունի չորս կարգավիճակի մակարդակ. Խոնավության լույսի ցուցիչը ունի երեք գույն.

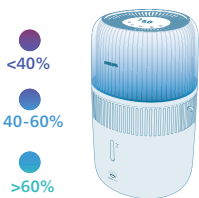

Խոնավության լույսի ցուցիչի գույնը

Ընթացիկ խոնավություն Ինչ է դա նշանակում:

Մանուշակագույն	<40%	Չոր
Կապույտ	40-60%	Հարմարավետ խոնավություն
Կանաչ	>60%	Չափազանց խոնավ

Նշում. Կանխադրված անհրաժեշտ խոնավությունը 50% RH է, դուք կարող եք սահմանել ցանկալի անհրաժեշտ խոնավությունը՝ սեղմելով խոնավության կարգավորում կոճակը:

Ջրի մակարդակ

Երբ ջրի տարայում բավարար քանակությամբ ջուր չկա, ցուցիչի լույսը վառվում է, և օդը խոնավացնող սարքը լռելյայն անցնում է Auto QuickDry (ավտոմատ արագ չորացման) ռեժիմին: Այս ժամանակահատվածում խոնավացման քանակությունը կարող է նվազել, մինչև ջուր չավելացնեք ջրի տարայում:

Auto QuickDry (ավտոմատ արագ չորացման) ռեժիմ

Խոնավացուցիչը լռելյայն կմիացնի չորացման ավտոմատ գործառնայթը, երբ ձ ցուցիչը վառվի՝ արագացնելու ֆիլտրի չորացումը օգտագործելուց հետո՝ նպաստելով հիգիենիկ խնամքին և երկարացնելով ֆիլտրի կյանքը: Չորացման գործընթացը կարող է տևել մոտավորապես 4 ժամ՝ կախված սենյակի պայմաններից: Այս գործառնայթը կարելի է անջատել Air+ հավելվածում:

Manual QuickDry (ձեռքով արագ չորացման) ռեժիմ

Օգտագործելով այս պարամետրը՝ դուք կարող եք արագացնել ֆիլտրի չորացումը նախքան այն պահելը: Նախքան այս գործառնայթը գործի դնելը, նախ պետք է դատարկեք ջրի տարան: Դուք կարող եք օգտագործել այս գործառնայթը միայն Air+ հավելվածում:

Ջրի ավելացումը

Նշում.

Ջուր լցնելիս մի գերազանցեք ջրի առավելագույն մակարդակը, հակառակ դեպքում ջուրը կարող է թափվել օդի մուտքի անցքերից:

Տեղափոխելիս մի թափահարեք ջրի տարան, այլապես ջուրը կարող է թափվել օդի մուտքի անցքերից:

Ջուր մի ավելացրեք խոնավացուցիչի վերևում գտնվող օդի ելքի անցքերից:

Ջուր ավելացնելու երկու եղանակ կա՝ ուղղակիորեն ջուր ավելացնել կամ ջուր լցնել ջուրը լցնելու կողային անցքով:

- Ջրի ուղղակի լիցքավորում՝ ջրի ծորակի միջոցով

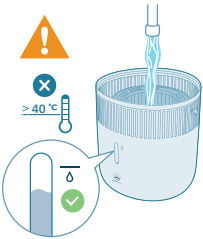

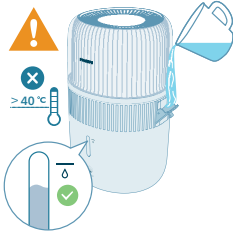

- Ջրի ավելացում ջուրը ցնելու կողային անցքով

Միացում և անջատում

Նշում.

Օդի օպտիմալ խոնավացման համար փակեք դռներն ու պատուհանները:

Վարագույրները հեռու պահեք օդի մուտքից կամ օդի ելքից:

- 1 Միացրեք խոնավացուցիչի խրոցը վարդակից:

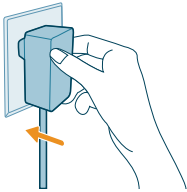

- 2 Սեղմեք սնուցման կոճակը՝ սարքը միացնելու համար:

- Խոնավացուցիչը ձայնային ազդանշան է տալիս:
- Խոնավության լույսի ցուցիչը ընտրում է համապատասխան գույնը՝ կախված շրջակա միջավայրի խոնավության մակարդակից:
- Սարքն աշխատում է ավտոմատ ռեժիմով, և էկրանին ցուցադրվում է խոնավության ընթացիկ մակարդակը:



- 3 Կրկին սեղմեք սնուցման կոճակը՝ սարքն անջատելու համար:

Նշում. Եթե սարքը միացված է մնում էլեկտրասնուցման վարդակին այն անջատելուց հետո, նորից միացնելու դեպքում այն նորից կաշխատի նախկին կարգավորումներով:

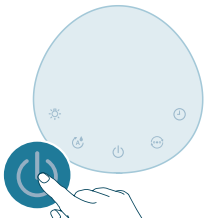

Ավտոմատ ռեժիմի կարգավորումների փոփոխություն

Դուք կարող եք ընտրություն կատարել **Ավտոմատ ռեժիմի**, **Քնի ռեժիմի**, **Միջին ռեժիմի** կամ **Բարձր ռեժիմի** միջև՝ սեղմելով ռեժիմների փոխարկման կոճակը:

Ավտոմատ ռեժիմ (☼)՝ Խոնավացուցիչը ավտոմատ կերպով կարգավորում է օդափոխիչի արագությունը՝ կախված շրջակա միջավայրի խոնավությունից:



Քնի ռեժիմ (☾)՝ Սարքն աշխատում է հանգիստ՝ ցածր արագությամբ: 3 վայրկյանից էկրանի լույսերն անջատվում են:



Միջին ռեժիմ (☁)՝ Սարքն աշխատում է միջին արագությամբ:

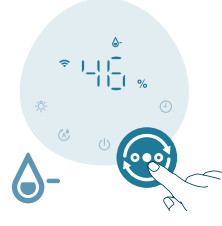

Բարձր ռեժիմ (☀)՝ Սարքն աշխատում է ամենաբարձր արագությամբ:



Խոնավության մակարդակի սահմանում

Նշում.

Խոնավության կանխադրված մակարդակը 50% RH է:

Սարքն ինքնաբերաբար կանցնի Ավտոմատ ռեժիմի, երբ դուք սահմանեք նպատակային խոնավության մակարդակը այլ ռեժիմներում:



Խոնավության մակարդակը կարող եք կարգավորել՝ սեղմելով խոնավության կարգավորման կոճակը՝ ընտրելու համար 30%, 40%, 50%, 60% կամ 70%: Ավելի շատ տարբերակները հասանելի են Air+ հավելվածում:

Լույսի գործառնայթի օգտագործում

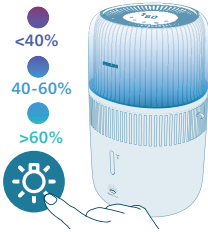

Դուք կարող եք սեղմել կոճակը՝ խոնավության լույսը, շրջակա լույսը միացնելու կամ բոլոր լույսերն ու կառավարման վահանակն անջատելու համար:

- Կանխադրված կերպով խոնավացուցիչը միացնում է խոնավության լույսի ցուցիչը:

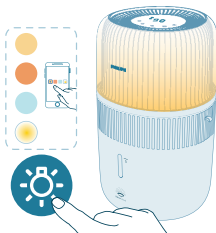

- Դուք կարող եք սեղմել լույսի գործառնայթի կոճակը՝ շրջակա լուսավորության ռեժիմին անցնելու համար: Կարգավորեք պայծառությունն ու գույնը Air+ հավելվածում:

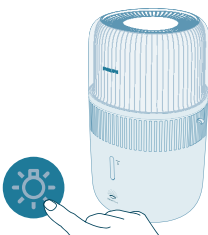

Սեղմելով լույսի կոճակը՝ կարող եք անջատել բոլոր լույսերն ու կառավարման վահանակը: Նախևառաջ, սեղմեք ցանկացած կոճակ՝ վահանակը միացնելու համար, այնուիետև կրկին սեղմեք լույսի կոճակը՝ ցանկալի լուսավորության ռեժիմը 3 վայրկյանում սահմանելու համար:

Երեխաների հասանելիության արգելափակման գործառույթ



- 1 Սեղմեք և պահեք կոճակը 3 վայրկյան՝ երեխաների հասանելիության արգելափակումն ակտիվացնելու համար:
 - -ը ցուցադրվում է էկրանին:



- 2 Նորից սեղմեք և պահեք կոճակը 3 վայրկյան՝ հանելու երեխաների հասանելիությունը արգելափակումից:
 - -ն անհետանում է էկրանից:

Ժամաչափի կարգավորում



Մի քանի անգամ սեղմեք ժամաչափի կոճակը՝ 1, 2, 4, 8 կամ 12 ժամ ընտրելու համար: Երբ ժամաչափի ժամկետը լրանա, սարքն ինքն իրեն կդադարի աշխատել:

Մաքրում և տեխնիկական սպասարկում

Նշում.

Մաքրելուց առաջ միշտ հոսանքից անջատեք հենակայանը:

Երբեք մի ընկղմեք սարքը ջրի կամ որևէ այլ հեղուկի մեջ:

Խուսափեք ջրի ներթափանցումից օդի մուտքի և ելքի անցքեր:

Մաքրի որևէ մաս մաքրելու համար երբեք մի օգտագործեք հղկող, ագրեսիվ կամ դյուրավառ մաքրող միջոցներ, օրինակ՝ քլոր կամ սպիրտ:

Խոնավացուցիչի կորպուսի մաքրումը

Պարբերաբար մաքրեք խոնավացուցիչը ներսից և դրսից՝ փոշու կուտակումից խուսափելու համար:

- 1 Սրբեք փոշին խոնավացուցիչի կորպուսից չոր փափուկ կտորով:
- 2 Մաքրեք օդի մուտքի և ելքի անցքերը փափուկ չոր կտորով:

Ջրի տարայի մաքրում

- 1 Ամեն շաբաթ մաքրեք ջրի տարան:
- 2 Հանեք խոնավացման ֆիլտրը:
- 3 Ջրի տարայի մեջ ավելացրեք մի քիչ փափուկ լվացող հեղուկով ջրային լուծույթ:
- 4 Մաքրեք ջրի տարայի ներսը փափուկ մաքուր շորով:
- 5 Դատարկեք ջրի տարայի պարունակությունը լվացարանի մեջ:
- 6 Խոնավացման ֆիլտրը նորից տեղադրեք ջրի տարայում:

Խոնավացման ֆիլտրի մաքրումը

Ամեն շաբաթ մաքրեք խոնավացման ֆիլտրը՝ այն մաքուր պահելու համար:

- 1 Անջատեք սարքը և հանեք խրոցակը հոսանքի վարդակից:

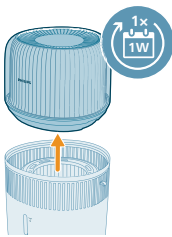
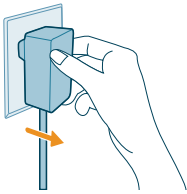

- 2 Հեռացրեք ջրի տարայի վերին մասը:

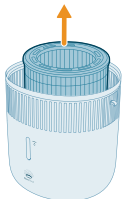

- 3 Հանեք խոնավացման ֆիլտրը ջրի տարայից:

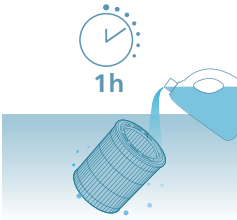

4 Խոնավացնող ֆիլտրը մեկ ժամ թողեք մաքրող լուծույթի մեջ (օրինակ՝ նոսր կիտրոնաթթվի լուծույթի)։

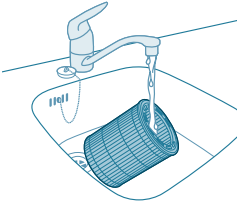

5 Ողողեք խոնավացման ֆիլտրը դանդաղ հոսող ծորակի ջրով։ Մաքրելիս մի սեղմեք կամ տրորեք ֆիլտրը։

6 Թողեք, որպեսզի ավելորդ ջուրը ծորա խոնավացման ֆիլտրից։

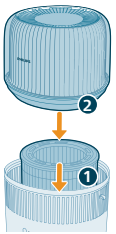

7 Խոնավացման ֆիլտրը նորից տեղադրեք ջրի տարայում։ Վերևի բլուկը նորից տեղադրեք ջրի տարայի վրա։

Բուրմունքի բարձիկի և տուփի մաքրումը

Արդյունավետ արոմաթերապիայի համար բուրմունքի բարձիկը միշտ պետք է մաքրվի՝ եթերայուղերի նոր խառնուրդ օգտագործելուց առաջ։ Մի խառնեք եթերայուղերի խառնուրդները։

1 Հանեք բուրմունքի տուփը՝ սեղմելով դրա վրա և դուրս քաշելով այն։

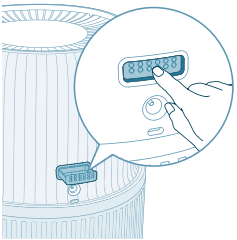

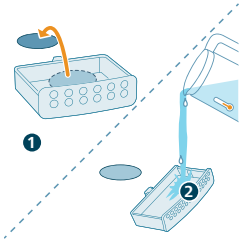

2 Հանք բուրմունքի բարձիկը և լվացք այն տուփի հետ միասին հոսող տաք ջրի տակ:

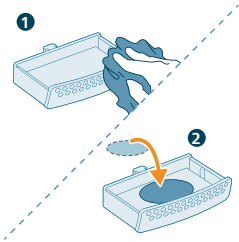

3 Չորացրեք մաքուր շորով և բարձիկը նորից դրեք բուրմունքի տուփի մեջ:

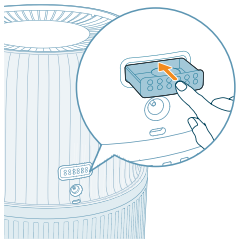

4 Բուրմունքի տուփը նորից դրեք խոնավացուցիչի մեջ:

Նշում. Բուրմունքի բարձիկի կամ տուփի մեջ մի լցրեք հեղուկ մաքրող միջոցներ կամ լվացող միջոցներ:

Ֆիլտրի փոխարինում

Նշում.

Օգտագործեք միայն Philips-ի բնօրինակ խոնավացման ֆիլտրը՝ FY5030:

Միշտ անջատեք խոնավացուցիչը վարդակից, նախքան խոնավացման ֆիլտրը փոխելը:

Փոխեք խոնավացնող ֆիլտրը, երբ  ցուցիչը վառվի:



1 Անջատեք սարքը և հանեք խրոցակը հոսանքի վարդակից:

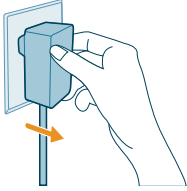

2 Հեռացրեք ջրի տարայի վերին մասը: Հանեք խոնավացման ֆիլտրը ջրի տարայից:

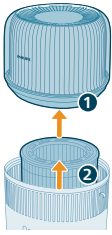

3 Հեռացրեք փաթեթավորման նյութը նոր ֆիլտրից: Հեռացրեք օգտագործված ֆիլտրը:

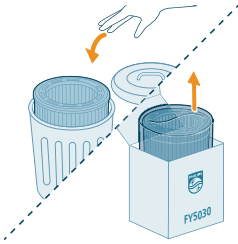

4 Խոնավացման ֆիլտրը նորից տեղադրեք ջրի տարայում: Վերևի բլուկը նորից տեղադրեք ջրի տարայի վրա:

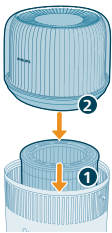

5 Սեղմեք և պահեք 3 վայրկյան՝ ֆիլտրի շահագործման ժամկետի հաշվիչը վերակայելու համար:

- Երբ վերակայումը հաջողությամբ ավարտվի, ֆիլտրի փոխարինման ազդանշանն էկրանից կանհետանա:



Բուրմունքի բարձիկի փոխարինում

Եթե բազմակի լվացումից հետո բուրմունքի բարձիկը դեֆորմացվում կամ վնասվում է, այն կարող եք փոխարինել նորով: Ձեր սարքի անխափան աշխատանքը ապահովելու համար օգտագործեք միայն պաշտոնական Philips-ի բուրմունքի բարձիկներ:

Պահումը

- 1 Անջատեք սարքը և հանեք խրոցը վարդակից:
- 2 Մաքրեք խոնավացուցիչը (տես Գլուխ «Մաքրում և սպասարկում»):
- 3 Պահելուց առաջ թողեք, որ բոլոր մասերը մանրակրկիտ չորանան բաց օդի պայմաններում:
- 4 Պահեք սարքը զով, չոր տեղում:

Խնդիրների լուծում

Այս գլխում ներկայացված են ամենատարածված խնդիրները, որոնք կարող են հանդիպել սարքի օգտագործման ժամանակ: Եթե չեք կարողանում խնդիրը լուծել ստորև բերված տեղեկատվության օգնությամբ, դիմեք ձեր երկրում գործող Հաճախորդների սպասարկման կենտրոն:

Խնդիր	Հնարավոր լուծում
Խոնավացուցիչը չի աշխատում:	Համոզվեք, որ խոնավացուցիչի մեջ մտնում է էլեկտրական հոսանք:
	Համոզվեք, որ ջրի տարան լցված է ջրով, և վերևի բլոկը ինչպես հարկն է դրված է ջրի տարայի վրա:
Օդը չի խոնավանում:	Համոզվեք, որ ջրի տարան լցված է ջրով, և վերևի բլոկը ինչպես հարկն է դրված է ջրի տարայի վրա:
	Հնարավոր է, որ այն հասել է սահմանված խոնավության մակարդակին:
Ես խոնավության մակարդակի փոփոխություն չեմ տեսնում:	Հնարավոր է ձեր սենյակը շատ է օդափոխվում: Փակեք դռներն ու պատուհանները:
	Համոզվեք, որ տեղադրել եք խոնավացնող ֆիլտրը:
	Ձեր սենյակը չափազանց մեծ է: Այս խոնավացուցիչը հարմար է $\leq 56 \text{ m}^2$ տարածքի համար:
	Մառախուղի մակարդակը հասցրեք ավելի բարձր պարամետրի:
	Չոր միջավայրում օգտագործելու դեպքում խոնավությունը կկլանվի շրջակա առարկաներից, ինչպիսիք են պատերը և կահույքը, ինչը կարող է երկարացնել խոնավացման ժամանակը:
	Խոնավացման ֆիլտրը կեղտոտ է: Զրոյով ողողեք և/կամ նստվածքից մաքրեք խոնավացման ֆիլտրը (տես «Ինչպես մաքրել խոնավացման ֆիլտրը» գլուխը):

832 Հայերեն

Խոնավացուցիչը դադարում է նույնիսկ այն Ջրի տարան դատարկ է, խնդրում ենք ցնել այն ջրով: ժամանակ, երբ ես շատ չորություն եմ զգում:

Եթե սարքի շրջակայքում խոնավության մակարդակը հասել է թիրախային պարամետրերին ավտոմատ ռեժիմում, այն ինքնաբերաբար կվերագործարկվի, երբ խոնավության մակարդակը իջնի թիրախային կարգավորումից ցածր:

Մեր սարքը կդադարի աշխատել, եթե իր շուրջ խոնավության մակարդակը գերազանցի 70%-ը, քանի որ դա կարող է նպաստել բորբոսի աճին:

Խոնավացման ֆիլտրի վրա սպիտակ փառ է հայտնվել:

Սպիտակ փառը նստվածք է, որն առաջանում է ջրի մեջ եղած հանքանյութերից: Խոնավացման ֆիլտրի վրայի նստվածքն ազդում է խոնավացման արդյունքի վրա, սակայն անվնաս է ձեր առողջության համար: Հետևեք օգտագործողի ձեռնարկում նշված մաքրման հրահանգներին:

Ջրի տարայից ջուր է հոսում:

Համոզվեք, որ խոնավացուցիչի մեջ չափից շատ ջուր չի լցված:

Համոզվեք, որ խոնավացուցիչը պատշաճ կերպով հավաքված/միացված է ամեն անգամ, երբ մաքրում եք այն կամ հեռացնում վերևի հատվածը և/կամ ջրի տարան՝ ջուր ավելացնելու համար:

Համոզվեք, որ ջրի տարան ինչպես հարկն է տեղադրված: Եթե խնդիրը շարունակվում է, դիմեք ձեր երկրի Հաճախորդների սպասարկման կենտրոն:

Ֆիլտրը որոշ ժամանակ անց գունաթափվում է:

Դա նստվածքի թողած բնական ազդեցությունն է ֆիլտրի նյութի վրա և որևէ կերպ չի ազդում խոնավացման արդյունքի վրա: Հաճախակի մաքրեք խոնավացման ֆիլտրը՝ նստվածքը հեռացնելու համար, և 6 ամիսը մեկ փոխեք խոնավացման ֆիլտրը:

Ջրի լիցքավորման ցուցիչը երբեմն վառվում է, նույնիսկ եթե դեռ ջուր կա:

Համոզվեք, որ պատկերանշանով ֆիլտրը դեպի վեր է ուղղված:

Երբ ցուցիչը վառվում է, կարող է շատ քիչ ջուր մնացած լինել, այնպես որ կարող եք ժամանակին ջուր ավելացնել:

Խոնավացուցիչից տհաճ հոտ է գալիս:

Սարքն առաջին մի քանի անգամն օգտագործելիս հնարավոր է պլաստիկի հոտ գալ: Սա նորմալ է և մի քանի օրից հոտն ամբողջությամբ կվերանա:

Մաքրեք ֆիլտրը և ջրի տարան (տե՛ս «Մաքրում և սպասարկում» գլուխը):

Բուրմունքի ֆունկցիան չի աշխատում (չափազանց թույլ է կամ ուժեղ):

Օգտագործեք համապատասխան 2-3 կաթիլ եթերայուղ:

Տարբեր եթերային յուղեր կարող են ունենալ ընկալման տարբեր ինտենսիվություն:

Որոշ ժամանակ կպահանջվի, որպեսզի հոսը գոլորշիանա ամբողջ սենյակում:

<p>Օդի ելքային անցքից օդ դուրս չի գալիս:</p>
--

Եթե օգտագործում եք VPN ձեր սմարթֆոնում, խնդրում ենք անջատել այն՝ նախքան զուգավորման գործընթացը սկսելը:

Եթե ձեր երթուղին ունի սպիտակ ցուցակ, որը ստեղծվել է զուգավորումն արգելափակելու համար, խնդրում ենք անջատել այն՝ հաջող կապ ապահովելու համար:

Համոզվեք, որ և՛ ձեր սարքը, և՛ սմարթֆոնը գտնվում են երթուղիչից 10 մետր հեռավորության վրա:

Համոզվեք, որ հավելվածը թարմացվել է ամենավերջին տարբերակով:

Ուժեղ Wi-Fi կապ ապահովելու համար մի տեղադրեք ձեր սարքը այլ էլեկտրոնային սարքերի, պայծառ լույսի աղբյուրների կամ ազդանշանային կայանների մոտ, որոնք կարող են խանգարել: Եթե կապի հետ խնդիրներ ունեք, անջատեք սարքն այս աղբյուրներից և փորձեք այն նորից միացնել Wi-Fi ցանցին:

Տե՛ս հավելվածի օգնության բաժինը՝ անսարքությունների վերացման ակտուալ և քայլ առ քայլ խորհուրդների համար:

Երաշխիք և աջակցում

Versuni ընկերությունն այս սարքի համար առաջարկում է երկու տարվա երաշխիք գնելուց հետո: Այս երաշխիքը վավեր չէ, եթե անսարքությունն առաջանում է սխալ օգտագործման կամ ոչ պատշաճ տեխնիկական սպասարկման հետևանքով: Մեր երաշխիքը չի ազդում Ձեր՝ որպես սպառողի օրինական իրավունքների վրա: Երաշխիքային սպասարկում հայցելու կամ լրացուցիչ տեղեկատվություն ստանալու համար խնդրում ենք այցելել մեր վեբ կայքը՝ www.philips.com/support:

Ինչպես պատվիրել մասեր կամ արքեսուարներ

Եթե ձեզ անհրաժեշտ է փոխել որևէ մաս կամ ձեռք բերել սարքի լրացուցիչ մաս, կապ հաստատեք ձեր երկրում գործող Philips-ի ներկայացուցչի հետ կամ այցելեք՝ www.philips.com/support կայքը:

Եթե սարքի մասերի ձեռքբերման հետ կապված խնդիրներ ունեք, դիմեք Philips ընկերության՝ ձեր երկրում գործող Հաճախորդների սպասարկման կենտրոն:

Երաշխիքի ժամկետներն ու պայմանները.

Արտադրանքի անվանումը/Արտադրանքի անվանումը	Երաշխիքի ժամկետը**	Ծառայության ժամկետը**
Կենցաղային էլեկտրոնային տեխնիկա տան (սրճի մեքենաներ, սրճեփներ, օդիլը մաքրող և խոնավեցնող սարքեր, փոշեկուլներ ու մաքրման համակարգեր, արդուկներ, շոգեգեներատորներ, շոգեարդուկներ, խոհանոցային տեխնիկա և այլն)	2 տարի	3 տարի

** հաշվարկվում է ապրանքը սպառողին փոխանցելու օրից կամ արտադրության ամսաթվից, եթե փոխանցման ամսաթիվը հնարավոր չէ որոշել: Արտադրանքի արտադրման ամսաթիվը Պոք կարող եք որոշել արտադրանքի վրա նշված SՏՇ ձևաչափի ծածկագրով, որտեղ SՏ-ն արտադրման տարին է, իսկ ՇՇ-ն՝ շաբաթվա համարը: Օրինակ՝ 1905՝ արտադրման ամսաթիվը՝ 2019 թվականի 05-րդ շաբաթը: Որոշ արտադրատեսակների վրա արտադրման ամսաթվի ծածկագիրն ունի հետևյալ՝ xxxSՏՇxxxxx, SՏՇՇx, SՏՇՇxx, xSՏՇՇxxxx, xxSՏՇՇxxx, SՏՇՇOO կամ համանման ձևաչափը (որտեղ OO-ն նշանակվում է շաբաթվա օրը, իսկ x նշանը՝ կամավոր նշան): Արտադրման ժամկետը որոշելիս բարդություններ առաջանալու դեպքում խնդրում ենք դիմել Versuni-ի տեղեկատվական կենտրոն:



Օդի խոնավացուցիչ

HU5710: 12V ;

Էներգաբլոկ KA12H-1201000EU: Մուտք 100-240V~, 50/60Hz;

Ելք 12V .

7W

Արտադրող՝ « DAP B.V.», Tussendiepen 4 a, 9206AD, Drachten, Նիդերլանդներ

Ներկրող: Լրացուցիչ տեղեկությունների համար տես հավելվածը.

Սարք II դասի

Կենցաղային կարիքների համար

Պատրաստված է Չինաստան-ում

Պահպանման, շահագործման կանոններ

Ջերմաստիճան՝ 0°C - 35°C

Հարաբերական խոնավություն՝ 20% - 75%

Մթնոլորտային ճնշում՝ 85 - 109kPa

მნიშვნელოვანია

ყურადღებით წაიკითხეთ ეს მნიშვნელოვანი საინფორმაციო ბროშურა მოწყობილობის გამოყენებამდე და შეინახეთ ის სამომავლო გამოყენებისთვის.

უმალესი ხარისხით მუშაობის უზრუნველსაყოფად დარწმუნდით, რომ თქვენი მოწყობილობის პროგრამული უზრუნველყოფის უახლეს ვერსიას იყენებთ. ამ განახლების გაკეთება Air+ აპის მეშვეობით შეგიძლიათ.

საფრთხე

- მოწყობილობის გარშემო არ დაასხუროთ აალებადი ნივთიერებები, როგორცაა ინსექტიციდები ან არომატიზატორები.
- დენის დარტყმის და/ან აალების საფრთხის თავიდან ასაცილებლად არ განმინდოთ მოწყობილობა წყლით, სხვა სახის სითხით ან (აალებადი) საწმენდი საშუალებით.
- წყლის რეზერვუარის წყალი დასაღვეად არ გამოდგება. არ დალიოთ ეს წყალი და არ გამოიყენოთ ის ცხოველებისთვის ან მცენარეების მოსარწყავად. წყლის რეზერვუარის დაცლის შემდეგ წყალი კანალიზაციის მილში ჩაუშვით.

გაფრთხილება

- გაითვალისწინეთ, რომ მაღალმა ტენიანობამ შეიძლება გარემოში ბიოლოგიური ორგანიზმების ზრდა გამოიწვიოს.
- არ დაუშვათ სატენიანებლის გარშემო არსებული სივრცის დანესტიანება ან დასველება. ნესტის გაჩენის შემთხვევაში შეამცირეთ სატენიანებლის გამომავალი სიმძლავრე. თუ სატენიანებლის გამომავალი სიმძლავრის შემცირება შეუძლებელია, გამოიყენეთ სატენიანებელი წყვეტილი პერიოდებით. არ დაუშვათ ტენის შთამნთქმელი მასალების ტენით გაჭურება, როგორცაა ხალიჩები, ფარდები, შტორები ან მაგიდის სუფრები.
- არასოდეს დატოვოთ წყალი რეზერვუარში, როცა არ იყენებთ მოწყობილობას.
- შენახვამდე დაცალეთ და გაასუფთავეთ სატენიანებელი. განმინდეთ სატენიანებელი შემდეგ გამოყენებამდე.
- მოწყობილობის შეერთებამდე შეამოწმეთ, შეესაბამება თუ არა მასზე მითითებული ძაბვა ადგილობრივი ელექტროქსელის ძაბვას.
- ელექტროკაბელის დაზიანების შემთხვევაში გამოცვალეთ იგი კომპანია Philips-ში, Philips-ის ავტორიზებულ სერვისცენტრში ან ანალოგიური კვალიფიკაციის მქონე სხვა სერვისცენტრში, რათა თავიდან აიცილოთ საფრთხე.
- აკრძალულია მოწყობილობის გამოყენება, თუ დაზიანებულია შტეკერი, ელექტროკაბელი ან თავად მოწყობილობა.

- ამ მოწყობილობის გამოყენება დასაშვებია ბავშვებისთვის 8 წლიდან და ასევე შეზღუდული ფიზიკური, სენსორული ან მენტალური შესაძლებლობების მქონე პირებისთვის, ან გამოცდილებისა და ცოდნის არმქონე პირებისთვის, თუ მათ მიიღეს ინსტრუქცია მოწყობილობის უსაფრთხო გამოყენების შესახებ ან მეთვალყურეობის ქვეშ იმყოფებიან და ესმით, რა საფრთხეები არსებობს. ბავშვებმა არ უნდა ითამაშონ მოწყობილობით. ბავშვებისთვის აკრძალულია მოწყობილობის განმენდა და მოვლა-შენახვა მეთვალყურეობის გარეშე.
- არ მოათავსოთ თითები ან საგნები ჰაერის გამომშვებში ან შემშვებში, რათა თავიდან აიცილოთ ფიზიკური დაზიანება ან მოწყობილობის გაუმართაობა.
- დარწმუნდით, რომ მოწყობილობაში არ მოხვდება უცხო სხეულები ჰაერის გამომშვების გავლით.
- Wi-Fi-ს სტანდარტული ინტერფეისი: 802.11b/g/n 2,4 გჰც, მაქსიმალური გამომავალი სიმძლავრე: 64 მლვტ EIRP (ეკვივალენტური იზოტროპულად გასხივებული სიმძლავრე).
- Bluetooth-ის ვერსია 5.2 (LE) 2,4 გჰც სიხშირეზე, RF-ის (რადიოსიხშირის) გამომავალი სიმძლავრე: 10 მლვტ EIRP-ზე ნაკლები.

ყურადღება

- მოწყობილობის გამოყენება დასაშვებია მხოლოდ იმ კვების ბლოკთან ერთად, რომელიც მოწყობილობას მოჰყვება.
- მოწყობილობა მხოლოდ ექსპლუატაციის ნორმალურ პირობებში საყოფაცხოვრებო გამოყენებისთვისაა განკუთვნილი.
- მოწყობილობა ყოველთვის დააყენეთ და გამოიყენეთ მშრალ, მყარ, სწორ და ჰორიზონტალურ ზედაპირზე.
- არ დაბლოკოთ ჰაერის შემშვები და გამომშვები.
- არ დადოთ არაფერი მოწყობილობის თავზე, არ დასხდეთ და არ დადგეთ მასზე.
- გამოიყენეთ მხოლოდ Philips-ის ორიგინალი ფილტრი, რომელიც განკუთვნილია სპეციალურად ამ მოწყობილობისთვის. არ გამოიყენოთ სხვა ფილტრი.
- არ შეუშვით წყალი მოწყობილობის თავზე არსებული ჰაერის გამომშვებიდან.
- წყლის რეზერვუარი მხოლოდ ონკანის ცივი წყლით შეავსეთ. არ გამოიყენოთ გრუნტის წყალი ან ცხელი წყალი.
- წყლის რეზერვუარში წყლის გარდა სხვა არცერთი ნივთიერება არ უნდა მოხვდეს. არ დაამატოთ წყალში ეთერზეთები ან ქიმიური ნივთიერებები. გამოიყენეთ მხოლოდ წყალი (ონკანის, განმენდილი, მინერალური, ნებისმიერი სახის სასმელი წყალი).
- არ დაარტყათ მოწყობილობას (განსაკუთრებით ჰაერის შემშვებსა და გამომშვებზე) მყარი საგნები.
- არ გამოიყენოთ მოწყობილობა გაზის დანადგარებთან, გამათბობელ მოწყობილობებთან ან ბუხრებთან ახლოს.
- არ მოათავსოთ მოწყობილობა პირდაპირ კონდიციონერის ქვეშ, რათა თავიდან აიცილოთ მასზე კონდენსატის მოხვედრა.

- არ გამოიყენოთ ეს მოწყობილობა, თუ შენობაში კვამლის ტიპის ინსექტიციდით სარგებლობთ ან ადგილებში, სადაც ნავთობის ნარჩენები, წვადი საკმეველი ან ქიმიური გამონაბოლქვია.
- არ გამოიყენოთ მოწყობილობა სველ ან ისეთ გარემოში, სადაც მაღალი ტენიანობა ან მაღალი ტემპერატურა ფიქსირდება, მაგალითად, აბაზანაში, ტუალეტსა და სამზარეულოში, ან ისეთ ოთახში, სადაც ტემპერატურა მკვეთრად იცვლება.
- სხვა ადგილას გადატანის, განმენდის, წყლის ჩასხმის, ფილტრის შეცვლის ან ტექნიკური სამუშაოს შესრულების წინ მოწყობილობა ყოველთვის გამოირთეთ შტეფსელიდან.
- არ გარეცხოთ ფილტრი სარეცხ მანქანაში ან ჭურჭლის სარეცხ მანქანაში, წინააღმდეგ შემთხვევაში მოხდება ფილტრის დეფორმაცია.
- მოწყობილობის დიდი ხნით გამოუყენებლობის შემთხვევაში ფილტრზე შეიძლება გაჩნდეს ბაქტერიები და ობი. გაასუფთავეთ წყლის ავზი და გააშრეთ დამატენიანებელი ფილტრი. მოწყობილობის გამოყენების ხელახლა დაწყებამდე შეამოწმეთ ფილტრი. თუ ფილტრი ძალიან ბინძურია და აქვს მუქი ლაქები, შეცვალეთ იგი.
- ეთერზეთები არ მოყვება პროდუქტს. გთხოვთ, საჭიროების შემთხვევაში, შეიძინოთ და გამოიყენოთ ეთერზეთები.
- დარწმუნდით, რომ პროდუქტი გათიშულია ელექტროქსელიდან, სანამ ეთერზეთებს არომატულ ყუთში მოათავსებთ.
- არომატების ყუთში არ დაამატოთ სხვა ნივთიერებები ეთერზეთების გარდა.
- ეთერზეთის გამოყენებამდე ყურადღებით წაიკითხეთ და მიჰყევით უსაფრთხოებისა და გამოყენების ინსტრუქციებს.
- შეამოწმეთ ინფორმაცია ეთერზეთის ინგრედიენტების შესახებ თქვენთვის ცნობილ ალერგიებთან დაკავშირებით და საჭიროების შემთხვევაში გამორიცხეთ მისი გამოყენება.
- გაიარეთ კონსულტაცია და მიჰყევით ექიმის რეკომენდაციას ეთერზეთის გამოყენებამდე ჩვილებისთვის, ორსულებისთვის, ქალებისთვის ლაქტაციის პერიოდში ან რესპირატორული პრობლემების არსებობის შემთხვევაში
- თუ ეთერზეთის გამოყენებისას თავს ცუდად გრძნობთ, გაღიზიანებას ან დისკომფორტს განიცდით, შეწყვიტეთ მისი გამოყენება.

ელექტრომაგნიტური ველები (EMF)

ეს მოწყობილობა აკმაყოფილებს მოქმედ სტანდარტებსა და რეგულაციებს ელექტრომაგნიტური ველების ზემოქმედების შესახებ.

გადამუშავება



ეს სიმბოლო ნიშნავს, რომ მოცემული პროდუქტის უტილიზაცია არ უნდა მოხდეს ჩვეულებრივ საყოფაცხოვრებო ნარჩენებთან ერთად (2012/19/EU).

დაიცავით თქვენი ქვეყნის წესები, რომლებიც ელექტრული და ელექტრონული პროდუქტების განცალკევებით შეგროვებას ეხება. ნარჩენების სწორი უტილიზაცია ხელს უწყობს გარემოსა და ადამიანის ჯანმრთელობისთვის უარყოფითი შედეგების თავიდან აცილებას.

ევროკავშირის მოთხოვნებთან შესაბამისობის გამარტივებული დეკლარაცია

DAP B.V. აქვე აცხადებს, რომ რადიოაპარატურის ტიპი HU5710 შეესაბამება დირექტივას 2014/53/EU. ევროკავშირის მოთხოვნებთან შესაბამისობის დეკლარაციის სრული ტექსტი ხელმისაწვდომია შემდეგ ინტერნეტ-მისამართზე: www.philips.com.

თქვენი დამატენიანებელი

პროდუქტის მიმოხილვა

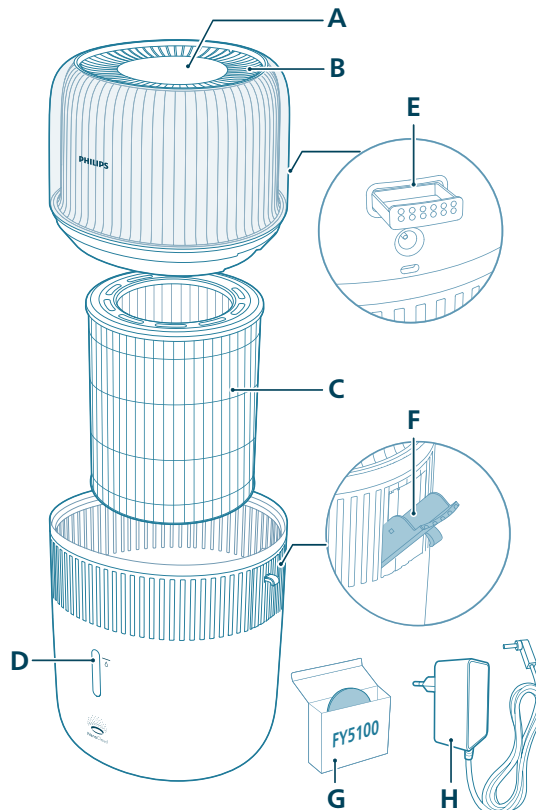

840 ქართული ენა

A	მართვის პანელი	E	სურნელების ყუთი
B	ჰაერის გამომშვები ნახვრეტი	F	გვერდითი წყლის შემავსებელი ნახვრეტი
C	დამატენიანებელი ფილტრი (FY5030)	G	სურნელების სადებები (FY5100)
D	წყლის დონის ფანჯარა	H	ადაპტერი (KA12H-1201000EU)

მართვის ელემენტების მიმოხილვა

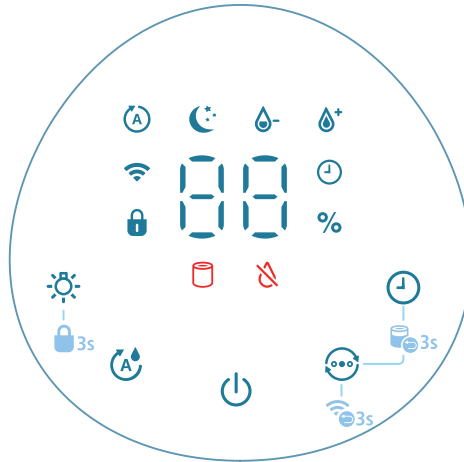

მართვის ღილაკები:

	ჩართვის/გამორთვის ღილაკი		სინათლის ფუნქციის ღილაკი
	ტენიანობის დაყენების ღილაკი		რეჟიმის გადართვა
	ტაიმერის ღილაკი		

დაჭირეთ ღილაკ(ებ)ს 3 წამით:

	ბავშვების უსაფრთხოება		ფილტრის გადატვირთვა
	Wi-Fi-ს გადატვირთვა		

საინფორმაციო პანელი:

	ავტომატური რეჟიმი		ძილის რეჟიმი
	Wi-Fi-ს ინდიკატორი		ბავშვებისგან დაბლოკვის მაჩვენებელი
	ტაიმერის ინდიკატორი		საშუალო რეჟიმი
	მაღალი რეჟიმი		გამაფრთხილებელი შეტყობინება ფილტრის შეცვლის შესახებ
	წყლის ხელახლა შევსების ინდიკატორი		

დამატენიანებლის მოხმარება

ტენიანობის ნათურის შესახებ

ფარდობითი ტენიანობა წარმოადგენს წყლის ორთქლის ოდენობას ატმოსფეროში. ტენიანობის ინდიკატორს აქვს ოთხი სტატუსის დონე: დატენიანების ნათურას აქვს სამი ფერი:

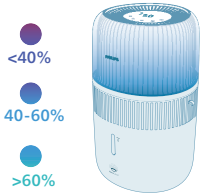

**დატენიანების
ნათურის ფერი**

**მიმდინა-
რე
ტენიანო-
ბა რას ნიშნავს ეს?**

მენამული	<40%	მშრალი
ლურჯი	40-60%	კომფორტული ტენიანობა
მწვანე	>60%	ძალიან მაღალი ტენიანობა

შენიშვნა: ნაგულისხმევი სამიზნე ტენიანობა არის 50% RH, სასურველი სამიზნე ტენიანობის დაყენება ტენიანობის დაყენების ლილაკზე დაჭერით შეგიძლიათ.

წყლის დონე

როდესაც წყლის რეზერვუარში არასაკმარისი წყალია, ინდიკატორი ირთვება და დამატენიანებელი იწყებს ავტომატურ სწრაფი შრობის რეჟიმს ნაგულისხმევად. ამ პერიოდის განმავლობაში დატენიანების ოდენობა შეიძლება შემცირდეს, სანამ წყლის ავზს წყლით არ შეავსებთ.

ავტომატური სწრაფი გაშრობის რეჟიმი

დამატენიანებელი ჩართავს ავტომატური გაშრობის ფუნქციას ნაგულისხმევად, როდესაც ჩაირთვება  ინდიკატორი, რათა დააჩქაროს ფილტრის გაშრობა გამოყენების შემდეგ, ხელი შეუწყოს ჰიგიენურ მოვლას და გაახანგრძლივოს ფილტრის მუშაობის ხანგრძლივობა. გაშრობის პროცესი შეიძლება გაგრძელდეს დაახლოებით 4 საათი, რაც დამოკიდებულია ოთახის პირობებზე. თქვენ შეგიძლიათ გამორთოთ ეს ფუნქცია Air+ აპში.

მექანიკური სწრაფი გაშრობის რეჟიმი

თქვენ შეგიძლიათ გამოიყენოთ ეს პარამეტრი, რათა დააჩქაროთ ფილტრის გაშრობა მის შენახვამდე. ამ ფუნქციის დაწყებამდე ჯერ წყლის

ავზი უნდა დააცარიელოთ. ამ ფუნქციის გამოყენება შეგიძლიათ მხოლოდ Air+ აპში.

წყლის ხელახლა ავსება

შენიშვნა:

წყლის ავსებისას, არ გადააჭარბოთ წყლის მაქსიმალურ დონეს, წინააღმდეგ შემთხვევაში წყალმა შეიძლება გამოჟონოს ჰაერის შემწოვი ხვრელებიდან.

არ აანჯღრიოთ წყლის რეზერვუარი მოხსნისას, წინააღმდეგ შემთხვევაში წყალმა შეიძლება გამოჟონოს ჰაერის შემწოვი ხვრელებიდან.

არ აავსოთ წყალი მოწყობილობის თავზე არსებული ჰაერის გამომშვებიდან.

წყლის შევსების ორი მეთოდი არსებობს: უშუალოდ წყლის შევსება ან წყლის შევსება გვერდითი წყლის შემავსებლის მეშვეობით.

- წყლის პირდაპირ შევსება ონკანის წყლის გამოყენებით

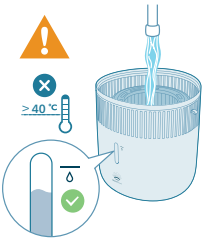

- წყლის შევსება გვერდითი წყლის შემავსებლის მეშვეობით

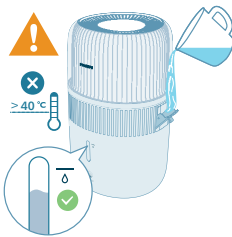

ჩართვა და გამორთვა

შენიშვნა:

დატენიანების ოპტიმალური ხარისხის მისაღებად დახურეთ კარები და ფანჯრები.

ფარდები მოაშორეთ ჰაერის შემშვებსა და გამომშვებს.

1 შეაერთეთ დამატენიანებლის ადაპტერი როზეტში.

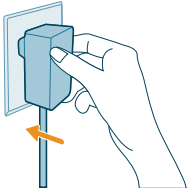

2 დააჭირეთ კვების ღილაკს დამატენიანებლის ჩასართავად.

- დამატენიანებელი მოკლე ხმოვან სიგნალს გამოსცემს.
- ტენიანობის ნათურა ირჩევს შესაბამის ფერს გარემოს ტენიანობის დონის შესატყვისად.
- დამატენიანებელი ავტომატურ რეჟიმში იმუშავებს, ხოლო ეკრანზე გამოსახული იქნება ტენიანობის მიმდინარე დონე.



3 ხელახლა დააჭირეთ კვების ღილაკს ტენიანობის გამოსართავად.

შენიშვნა: თუ გამორთვის შემთხვევაში დამატენიანებელი დარჩება შტეფსელში შეერთებული, ხელმეორედ ჩართვისას მოწყობილობა წინა პარამეტრების მიხედვით იმუშავებს.



რეჟიმის პარამეტრის შეცვლა

რეჟიმის გადართვის ღილაკზე დაჭერით შეგიძლიათ, გააკეთოთ არჩევანი შემდეგი ვარიანტებიდან: **ავტომატური რეჟიმი**, **ძილის რეჟიმი**, **საშუალო რეჟიმი** ან **მაღალი რეჟიმი**.

ავტომატური რეჟიმი (Ⓢ): დამატენიანებელი ავტომატურად არეგულირებს ვენტილატორის სიჩქარეს გარემომცველი ტენიანობის შესაბამისად.



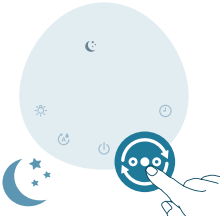

ძილის რეჟიმი (☾): დამატენიანებელი მუშაობს ჩუმად დაბალ სიჩქარეზე. 3 წამის შემდეგ, ეკრანის სინათლეები ითიშება.



საშუალო რეჟიმი (☼): დამატენიანებელი მუშაობს საშუალო სიჩქარეზე.



მაღალი რეჟიმი (☀): დამატენიანებელი მუშაობს მაქსიმალურ სიჩქარეზე.

ტენიანობის დონის დაყენება

შენიშვნა:

ნაგულისხმევი ტენიანობის დონეა 50%RH.

დამატენიანებელი ავტომატურად გადავა ავტომატურ რეჟიმში, როდესაც დააყენებთ ტენიანობის სამიზნე დონეს სხვა რეჟიმებში.

თქვენ შეგიძლიათ დაარეგულიროთ ტენიანობის დონე ტენიანობის დაყენების ღილაკზე დაჭერით, რათა აირჩიოთ 30%, 40%, 50%, 60% ან 70%. მეტი ვარიანტი ხელმისაწვდომია Air+ აპში.

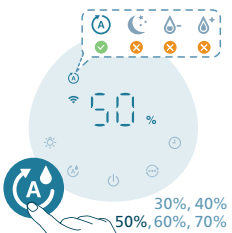

სინათლის ფუნქციის გამოყენება

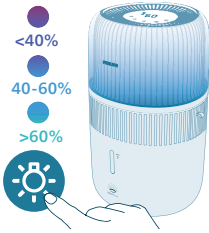

შეგიძლიათ დააჭიროთ ღილაკს ტენიანობის ნათურის, გარემოს განათების ჩასართავად ან ყველა განათებისა და მართვის პანელის გამორთვისთვის.

- დამატენიანებელი სტანდარტულად ჩართავს ტენიანობის ნათურას.

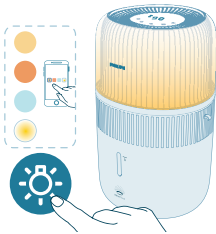

- თქვენ შეგიძლიათ დააჭიროთ განათების ფუნქციის ღილაკს, რათა გადახვიდეთ გარემოს განათების რეჟიმში. მოარგეთ შუქის სიკაშკაშე და ფერი Air+ აპში.

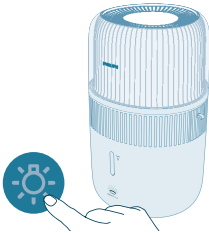

მართვის პანელისა და ყველა სინათლის გამოსართავად შეგიძლიათ, დააჭიროთ განათების ღილაკს. დააჭირეთ ნებისმიერ ღილაკს პანელის გასაღვიძებლად და კვლავ დააჭირეთ განათების ღილაკს, რათა დააყენოთ თქვენთვის სასურველი განათების რეჟიმი 3 წამში.

ბავშვების უსაფრთხოების დაყენება



1 3 წამით დააჭირეთ ღილაკს ბავშვების უსაფრთხოების ფუნქციის ჩასართავად.

- ეკრანზე ჩანს .



- 2 ბავშვების უსაფრთხოების გამოსართავად კვლავ 3 წამით დააჭირეთ ზღვრის ღილაკს.
 - ღილაკი ეკრანზეა.

ტაიმერის დაყენება



დააჭირეთ ტაიმერის ღილაკს რამდენჯერმე, რომ აირჩიოთ 1, 2, 4, 8 ან 12 საათი. როგორც კი ტაიმერი დასრულდება, დამატენიანებელი ავტომატურად შეწყვეტს მუშაობას.

გასუფთავება და მოვლა-შენახვა

- შენიშვნა:
- გასუფთავებამდე მოწყობილობა ყოველთვის გამორთეთ შტექსელიდან.
- არასდროს ჩადოთ მოწყობილობა წყალში ან სხვა სითხეში.
- მოერიდეთ წყლის გადმოსხმას ჰაერის შემწოვი და გამომშვები ხვრელებიდან.
- მოწყობილობის არცერთი ნაწილის გასასუფთავებლად არასდროს გამოიყენოთ აბრაზიული, აგრესიული ან აალებადი გამწმენდი საშუალებები, როგორცაა მათეთრებელი ან ალკოჰოლი.

დამატენიანებლის კორპუსის გასუფთავება

- მტვრის დაგროვების თავიდან ასაცილებლად რეგულარულად გაასუფთავეთ დამატენიანებლის შიდა და გარე მხარე.
- 1 რბილი, მშრალი ქსოვილით გადანმინდეთ მტვერი დამატენიანებლის კორპუსიდან.
 - 2 გაწმინდეთ ჰაერის შემშვები და გამომშვები რბილი, მშრალი ქსოვილით.

წყლის რეზერვუარის გასუფთავება

- 1 სისუფთავის შესანარჩუნებლად წყლის რეზერვუარი ყოველკვირეულად განმინდეთ.
- 2 ამოიღეთ დამატენიანებელი ფილტრი.
- 3 დაამატეთ წყალში გარეული ცოტაოდენი თხევადი სარეცხი საშუალება წყლის რეზერვუარში.
- 4 განმინდეთ წყლის რეზერვუარი შიდა მხრიდან რბილი, სუფთა ქსოვილით.
- 5 წყლის რეზერვუარი დაცალეთ ნიჟარაში.
- 6 დააბრუნეთ დამატენიანებელი ფილტრი წყლის რეზერვუარში.

დამატენიანებელი ფილტრის გასუფთავება

სისუფთავის შესანარჩუნებლად დამატენიანებელი ფილტრი ყოველკვირეულად განმინდეთ.

- 1 გამორთეთ მოწყობილობა და კვების წყაროს ბუდიდან გამოაძვრეთ შტექერი.

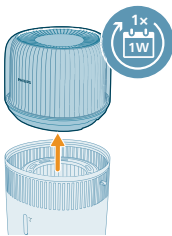
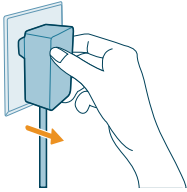

- 2 მოხსენით ზედა ერთეული წყლის რეზერვუარიდან.

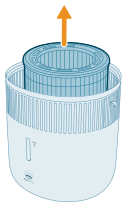

- 3 ამოიღეთ დამატენიანებელი ფილტრი წყლის რეზერვუარიდან.

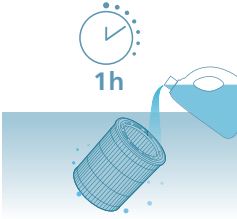

4 ჩადეთ დამატენიანებელი ფილტრი სანშენდ სითხეში (მაგ., გაზავებული ლიმონმუავას ხსნარი) ერთი საათის განმავლობაში.

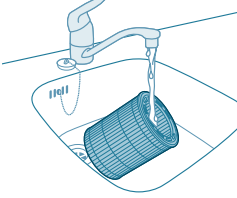

5 გაავლეთ დამატენიანებელი ფილტრი წყლის გამდინარე წყალში. არ გაწურეთ ან დაგრიხოთ ფილტრი გარეცხვისას.

6 დააცადეთ, ჩამოიწუროს ზედმეტი წყალი დამატენიანებელი ფილტრიდან.

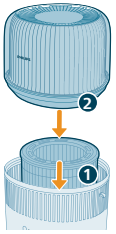

7 დააბრუნეთ დამატენიანებელი ფილტრი წყლის რეზერვუარში. კვლავ ჩადეთ ზედა ბლოკი წყლის რეზერვუარში.

სურნელის სადებისა და ყუთის განმენდა

ეფექტური არომათერაპიისთვის, სურნელების სადები ყოველთვის უნდა გაიწმინდოს ეთერზეთების ახალი ნაზავის გამოყენებამდე. არ აურიოთ ეთერზეთების ნარევები.

1 ამოიღეთ სურნელების ყუთი მასზე დაჭერით, შემდეგ კი მოქაჩვით.

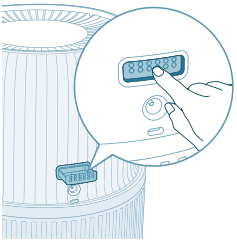

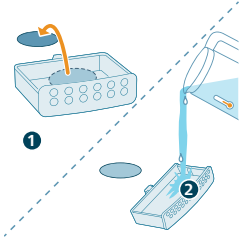

2 ამოიღეთ სურნელების სადები და ჩამოხანეთ სადები და ყუთი თბილი, გამდინარე წყლის ქვეშ.

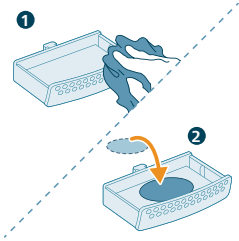

3 გააშრეთ სუფთა ქსოვილით და მოათავსეთ სადები ისევ სურნელების ყუთში.

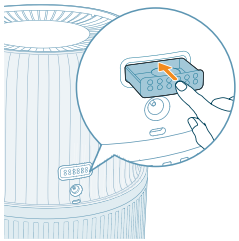

4 მოათავსეთ სურნელების ყუთი ჰაერის დამატენიანებელში

შენიშვნა: არ დაასხათ თხევადი გამწმენდი ან სარეცივი საშუალებები სურნელების სადებზე ან ყუთში.

ფილტრის გამოცვლა

შენიშვნა:

გამოიყენეთ მხოლოდ Philips-ის ორიგინალი დამატენიანებელი ფილტრი FY5030.

დამატენიანებელი ფილტრის შეცვლამდე, ყოველთვის გამოაერთეთ დამატენიანებელი კვების წყაროდან.

გამოცვალეთ დამატენიანებელი ფილტრი, როდესაც ჩართულია  ინდიკატორი.



1 გამორთეთ მოწყობილობა და კვების წყაროს ბუდიდან გამოაძვრეთ შტექერი.

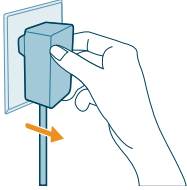

2 მოხსენით ზედა ერთეული წყლის რეზერვუარიდან. ამოიღეთ დამატენიანებელი ფილტრი წყლის რეზერვუარიდან.

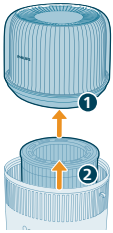

3 ახალ ფილტრს მოაშორეთ ყველა შესაფუთი მასალა. გადაგდეთ გამოყენებული ფილტრი.

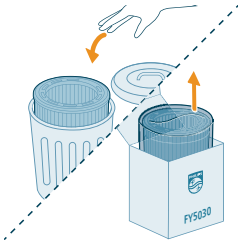

4 დააბრუნეთ დამატენიანებელი ფილტრი წყლის რეზერვუარში. კვლავ ჩადეთ ზედა ბლოკი წყლის რეზერვუარში.

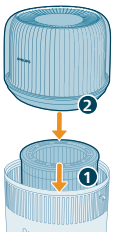

5 ფილტრის ვარგისიანობის მრიცხველის გადასატვირთად დააჭირეთ ლილაკებს \odot და \ominus 3 წამის განმავლობაში.

- გადატვირთვის წარმატებით დასრულების შემდეგ გამაფრთხილებელი შეტყობინება ფილტრის შეცვლის შესახებ ქრება ეკრანიდან.

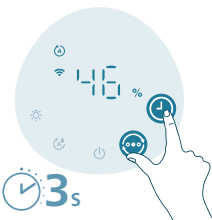

სურნელების სადების გამოცვლა

თუ სურნელების სადები დეფორმირებული ან დაზიანებულია განმეორებითი რეცხვის შემდეგ, შეიძლება საჭირო გახდეს მისი შეცვლა. თქვენი ჰაერის დამატენიანებლის მუშაობის შესანარჩუნებლად გამოიყენეთ მხოლოდ Philips-ის სურნელების სადები.

შენახვა

- 1 გამორთეთ დამატენიანებელი და გამოაერთეთ შტექერი ელექტროქსელიდან.
- 2 გაასუფთავეთ დამატენიანებელი (იხილეთ თავი „**გასუფთავება და მოვლა-შენახვა**“).
- 3 შენახვამდე სრულყოფილად გააშრეთ ყველა ნაწილი.
- 4 შეინახეთ დამატენიანებელი გრილ, მშრალ ადგილას.

პრობლემების აღმოფხვრა

ამ თავში შეჯამებულია ყველაზე გავრცელებული პრობლემები, რომლებსაც მოწყობილობის გამოყენებისას შეიძლება შეხვდეთ. თუ ქვემოთ მოცემული ინფორმაციით პრობლემის გადაწყვეტას ვერ მოახერხებთ, მომხმარებელთა მხარდაჭერის ცენტრს მიმართეთ თქვენს ქვეყანაში.

პრობლემა	შესაძლო გადაწყვეტა
დამატენიანებელი არ მუშაობს.	დარწმუნდით, რომ დამატენიანებელს მიეწოდება დენი. დარწმუნდით, რომ წყლის რეზერვუარი სავსეა წყლით და ზედა ბლოკი სათანადოდ არის დამაგრებული წყლის რეზერვუარზე.
ჰაერი არ ტენიანდება.	დარწმუნდით, რომ წყლის რეზერვუარი სავსეა წყლით და ზედა ბლოკი სათანადოდ არის დამაგრებული წყლის რეზერვუარზე. მას შეიძლება მიეღწია თქვენი სამიზნე ტენიანობის მაჩვენებლისთვის.
ვერ ვხედავ ტენიანობის დონის ცვლილებას.	თქვენი ოთახი შეიძლება ზედმეტად ნიავედობა. დახურეთ კარები და ფანჯრები. დარწმუნდით, რომ თქვენ გაქვთ აწყობილი დამატენიანებელი ფილტრი. თქვენი ოთახი მეთისმეტად დიდია. ეს დამატენიანებელი განკუთვნილია ოთახის ზომისთვის $\leq 56 \text{ მ}^2$. აიყვანეთ ნისლის დონე უფრო მაღალ პარამეტრზე. მშრალ გარემოში გამოყენებისას ტენი შეიწოვება მიმდებარე ობიექტებში, როგორცაა კედლები და ავეჯი, რამაც შეიძლება გაახანგრძლივოს დატენიანების დრო.

დამატენიანებელი ფილტრი დაბინძურებულია. გაავლეთ და/ან მოაშორეთ ნადები დამატენიანებელ ფილტრს (იხილეთ თავი „დამატენიანებელი ფილტრის განმეხდა“).

დამატენიანებელი ჩერდება მაშინაც კი, როცა თავს საკმაოდ მშრალად ვგრძნობ.

წყლის ავზი ცარიელია, გთხოვთ, შეავსოთ წყლით.

პროდუქტის ირგვლივ ტენიანობის დონე მიღწეულია სამიზნე პარამეტრამდე ავტომატურ რეჟიმში, ის ავტომატურად გადაიტვირთება, როგორც კი ტენიანობის დონე სამიზნე პარამეტრზე დაბალი იქნება.

ჩვენი მოწყობილობა შეწყვეტს მუშაობას, როდესაც პროდუქტის ირგვლივ ტენიანობის დონე 70%-ზე მაღალი იქნება, რადგან ამან შეიძლება გამოიწვიოს მრავალფეროვანი სოკოების ობის ზრდა.

დამატენიანებელ ფილტრზე რაღაც თეთრი ნარჩენებია.

თეთრ ნარჩენებს ნადები ეწოდება და ის წყალში შემავალი მინერალებისგან შედგება. დამატენიანებელ ფილტრზე არსებული ნადები გავლენას ახდენს დატენიანების ეფექტურობაზე, თუმცა თქვენი ჯანმრთელობისთვის მავნე არაა. მიჰყევით მომხმარებლის სახელმძღვანელოში მოცემულ ინსტრუქციებს დასუფთავების შესახებ.

წყლის რეზერვუარი უონავს.

დარწმუნდით, რომ დამატენიანებელი გადავსებული არ არის წყლით.

დარწმუნდით, რომ დამატენიანებელი არის კარგად აწყობილი/შეერთებული ყოველი განმეხდის შემდეგ ან მას შემდეგ, რაც მოხსნით ზედა ბლოკს და/ან წყლის რეზერვუარის ასავსებად.

დარწმუნდით, რომ წყლის რეზერვუარი სათანადოდ არის დამაგრებული. თუ პრობლემა არ მოგვარდება, დაუკავშირდით მომხმარებელთა მხარდაჭერის ცენტრს თქვენს ქვეყანაში.

გარკვეული დროის შემდეგ, ფილტრი გაუფერულდება.

ფილტრის მასალაზე ნადების აღმოჩენა ბუნებრივი ეფექტია და ის გავლენას არ ახდენს დატენიანების პროცესზე. ხშირად განმინდეთ დატენიანების ფილტრი მყარი ნარჩენების მოსაშორებლად და შეცვალეთ დატენიანების ფილტრი ყოველ 6 თვეში ერთხელ.

წყლის შევსების ინდიკატორი ანათებს ხანდახან მაშინაც კი, როდესაც წყალი ჭერ კიდევ არ არის.

დარწმუნდით, რომ ლოგოიანი ფილტრი ზევით არის მიმართული.

ინდიკატორის ანთებისას შეიძლება ცოტა წყალი დარჩეს, რათა დროულად შეავსოთ წყალი.

დამატენიანებელიდან არასასიამოვნო სუნი ამოდის.

ჰაერის დამატენიანებელმა თავიდან შეიძლება გამოსცეს პლასტმასის სუნი. ეს ნორმალურია და მთლიანად გაქრება რამდენიმე დღეში.

	გასუფთავეთ ფილტრი და წყლის ავზი(იხილეთ თავი „გასუფთავება და მოვლა-შენახვა“)
ჩემი სურნელების ფუნქცია კარგად არ მუშაობს (ძალიან სუსტია ან ძლიერია).	გამოიყენეთ სათანადო 2-3 წვეთი ეთერზეთი.
	სხვადასხვა ეთერზეთის შეიძლება ჰქონდეს განსხვავებული აღქმული ინტენსივობა.
	გარკვეული დრო სჭირდება სუნის აორთქლებას მთელ ოთახში.
ჰაერის გამომშვები ნახვრეტიდან ჰაერი არ გამოდის.	შეერთეთ დამატენიანებლის შტეკერი როზეტში და ჩართეთ დამატენიანებელი.
ვერ ვხედავ დამატენიანებლიდან ამომავალ ხილულ აეროზოლს. მოწყობილობა მუშაობს?	როცა აეროზოლი ძალიან თხელია, მისი დანახვა შეუძლებელია. ამ დამატენიანებელს აქვს NanoCloud-ის დამატენიანებელი ტექნოლოგია, რომელიც ჯანსაღ, ტენიან ჰაერს უშვებს წყლის აეროზოლის წარმოქმნის გარეშე. აქედან გამომდინარე, თქვენ აეროზოლს ვერ ხედავთ.
დამატენიანებელი აგრძელებს მუშაობას წყლის გარეშეც კი.	დამატენიანებელი ნაგულისხმევად ჩართავს ავტომატური გამრობის ფუნქციას, რათა დააჩქაროს ფილტრის გამრობა გამოყენების შემდეგ, ხელი შეუწყოს ჰიგიენურ მოვლას და გაზარდოს ფილტრის მუშაობის ხანგრძლივობა. თქვენ შეგიძლიათ გამოერთოთ ეს ფუნქცია Air+ აპში.
თუ დამატენიანებელი დიდი ხანია არ გამოიყენებიათ, როგორ შევინახოთ ის და როგორ გამოვიყენოთ ხელახლა?	როდესაც დამატენიანებელი დიდი ხნის განმავლობაში არ გამოიყენება, ფილტრებზე შეიძლება გაიზარდოს ბაქტერიები და ობი. გთხოვთ, მიჰყევით ქვემოთ მოცემულ ნაბიჯებს შენახვისა და ხელახალი გამოყენებისთვის.
	გასუფთავეთ წყლის რეზერვუარი და გააშრეთ დამატენიანებელი ფილტრი.
	დამატენიანებლის ხელახლა გამოყენებამდე შეამოწმეთ ფილტრი. თუ ფილტრი ძალიან დასვრილია მუქი ლაქებით, შეცვალეთ ის (იხილეთ თავი „ფილტრის შეცვლა“ მომხმარებლის სახელმძღვანელოში).
მოწყობილობა მაინც არ ვენებს, რომ ფილტრია შესაცვლელი, მაგრამ უკვე შევცვალე.	შესაძლოა, არ გადაგიტვირთავთ ფილტრის ვარგისიანობის მრიცხველი. ჩართეთ მოწყობილობა. 3 წამით ერთდროულად დააჭირეთ ღილაკებს  და  .
Wi-Fi ვერ ყენდება.	თქვენი სმარტფონი დაკავშირებული უნდა იყოს 2.4 გჰც სიხშირის (სახლის) Wi-Fi ქსელთან, 5 გჰც Wi-Fi ქსელის ან საჭარო Wi-Fi-ის ნაცვლად. წარმატებული დაწყვილებისთვის გირჩევთ, გამოერთოთ თქვენი მობილური მონაცემები დაწყვილების პროცესის დაწყებამდე.

ჩართული უნდა გქონდეთ შემდეგი ნებართვები: „მდებარეობა“, „საცავი“, „Bluetooth“ და „ლოკალური ქსელი“ თქვენს სმარტფონზე. Wi-Fi-ს წარმატებით დაყენების შემდეგ, სურვილისამებრ შეგიძლიათ ნებართვების პარამეტრების შეცვლა.

გთხოვთ, დაადასტუროთ, რომ სწორი Wi-Fi პაროლი შეიყვანეთ. პაროლი არის რეგისტრის მიმართ მგრძობიარე, აქვს 63 სიმბოლოს ლიმიტი. სპეციალური სიმბოლოები არ მიიღება.

დარწმუნდით, რომ თქვენი სახლის Wi-Fi ქსელის სახელი სწორია. ქსელი სახელი რეგისტრის მიმართ მგრძობიარეა.

თუ იყენებთ VPN-ს თქვენს სმარტფონზე, გთხოვთ, დაწყვილების პროცესის დაწყებამდე გამორთოთ ის.

თუ თქვენს როუტერს აქვს დაშვებულია სია დაყენებული დაწყვილების დასაბლოკად, გთხოვთ, გამორთოთ დაშვებულია სია წარმატებული კავშირის უზრუნველსაყოფად.

დარწმუნდით, რომ თქვენი მოწყობილობაც და სმარტფონიც როუტერიდან 10 მეტრის რადიუსშია.

დარწმუნდით, რომ აპი განახლებულია უახლეს ვერსიაზე.

ძლიერი Wi-Fi კავშირი რომ დამყარდეს, არ განათავსოთ თქვენი მოწყობილობა სხვა ელექტრონულ მოწყობილობებთან, კაშკაშა სინათლის წყაროებთან ან სიგნალის სადგურებთან, რამაც შეიძლება გამოიწვიოს ინტერფერენცია. თუ კავშირის პრობლემა გექნებათ, გადაიტანეთ მოწყობილობა ამ წყაროებიდან მოშორებით და სცადეთ, ხელახლა დააკავშიროთ ის Wi-Fi ქსელთან.

პრობლემების აღმოფხვრის შესახებ ვრცელი და განახლებული რეკომენდაციების მისაღებად გაეცანით დახმარების განყოფილებას აპში.

გარანტია და მხარდაჭერა

Versuni ამ პროდუქტზე იძლევა გარანტიას, რომელიც ძალაშია მისი შექმნიდან ორი წლის განმავლობაში. გარანტია არ მოქმედებს, თუ დეფექტი არასწორი მოხმარებით ან ცუდი ტექნიკური მომსახურებითაა გამოწვეული. ჩვენი გარანტია არ მოქმედებს თქვენს, როგორც მომხმარებლის, კანონიერ უფლებებზე. დამატებითი ინფორმაციისთვის ან გარანტიის გასაცნობად, გთხოვთ, ეწვიოთ ჩვენს ვებსაიტს www.philips.com/support.

ნაწილების ან აქსესუარების შეკვეთა

თუ ნაწილის შეცვლა გჭირდებათ ან დამატებითი ნაწილის შეძენა გსურთ, ეწვიეთ Philips-ის სავაჭრო აგენტს ან იხილეთ www.philips.com/support.

PHILIPS and the Philips Shield Emblem are registered trademarks of Koninklijke Philips N.V. and are used under license.

This product has been manufactured by and is sold under the responsibility of Versuni Holding B.V., and Versuni Holding B.V. is the warrantor in relation to this product.

2024 © Versuni Holding B.V.

