

Reģistrējiet savu preci un saņemiet atbalstu  
[www.philips.com/welcome](http://www.philips.com/welcome)

02

**ROYAL**

*Gran Crema*

Modelis HD8920

LIETOŠANAS INSTRUKCIJA



PIRMS LIETOŠANAS,  
LŪDZU, RŪPĪGI IZLASIET  
ŠO INSTRUKCIJU.

 **Saeco**

**PHILIPS**

Lietojot elektroierīces, vienmēr ir jāievēro drošības noteikumi, tostarp sekojošais:

1. Izlasiet visu lietošanas instrukciju.
2. Nepieskarieties karstām virsmām. Izmantojiet rokturus.
3. Lai pasargātu sevi no ugunsgrēka, elektriskās strāvas triecieniem un ievainojumiem, nekādā gadījumā neiegremdējiet vadu, kontaktakšas vai pašu ierīci ūdenī vai citā šķidrumā.
4. Kad ierīci lieto bērni vai tā tiek lietota bērnu tuvumā, nepieciešama īpaša uzraudzība.
5. Atvienojiet ierīci no elektrības rozetes, kad to nelietojat, un pirms tīrīšanas. Pirms jebkuras detaļas uzlikšanas vai noņemšanas, kā arī pirms ierīces tīrīšanas atļaujiet ierīcei atdzist.
6. Neekspluatējiet nevienu ierīci, kurai ir bojāts barošanas vads vai kontaktakša, kurai ir nopietni darbības traucējumi vai kura jebkādā veidā ir tikusi bojāta. Nogādājiet ierīci jums tuvākajā pilnvarotajā servisa centrā, lai veiktu pārbaudi, remontu vai regulēšanu.
7. Tādu papildu piederumu, kurus nav ieteicis ierīces ražotājs, lietošana var izraisīt ugunsgrēku, radīt elektriskās strāvas triecienus vai savainojumus.
8. Nelietojiet ierīci brīvā dabā.
9. Neļaujiet, lai barošanas vads karājas pāri galda vai letes malai vai nonāk saskarsmē ar karstām virsmām.
10. Nenovietojiet ierīci uz vai pie karstas gāzes vai elektriskās plīts, vai uzkarstētā cepeškrāsnī.
11. Vienmēr vispirms pievienojiet barošanas vadu pašai ierīcei un tikai pēc tam pievienojiet to elektrības rozetei. Lai atvienotu ierīci no elektrības, izslēdziet visas aktīvās funkcijas un tad izrauļiet kontaktakšu no rozetes.
12. Neizmantojiet ierīci citādi, kā vien paredzētajos lietošanas veidos.
13. Saglabājiet šo instrukciju.

### **SAGLABĀJIET ŠO LIETOŠANAS INSTRUKCIJU**

Šī ierīce ir paredzēta lietošanai mājas apstākļos. Jebkura apkope, izņemot ikdienas tīrīšanu, ir jāveic pilnvarotā servisa centrā. Neiegremdējiet ierīci ūdenī. Lai samazinātu ugunsgrēka vai elektriskās strāvas trieciena risku, neizjauciet ierīci. Ierīcē nav nevienas detaļas, ko lietotājs varētu remontēt pats. Remonts jāveic tikai un vienīgi pilnvarotiem servisa darbiniekiem.

1. Pārbaudiet elektrotīkla spriegumu, lai pārliecinātos, vai spriegums, kas norādīts uz ierīces identifikācijas datu plāksnītes, atbilst spriegumam jūsu māsaimniecības elektrotīklā.
2. Nekad nepiepildiet ūdens tvertni ar siltu vai karstu ūdeni. Lietojiet tikai aukstu ūdeni.
3. Ierīces darbības laikā nepieskarieties tās karstajām daļām, kā arī uzmanieties, lai elektriskās barošanas vads nenonāk kontaktā ar tām.
4. Ierīces tīrīšanai nekad neizmantojiet abrazīvus pulverus vai spēcīgus tīrīšanas līdzekļus. Tīriet ar mitru, mīkstu drāniņu.
5. Lai pagatavotu labākas garšas kafiju, lietojiet attīrītu ūdeni vai ūdeni no pudelēm. Periodiska atkaļķošana ir ieteicama reizi 2 – 3 mēnešos.
6. Nelietojiet karamelizētas vai aromatizētas kafijas pupiņas.

## Norādījumi par elektriskās barošanas vadu

---

- A. Ir jānodrošina īss barošanas vads (vai viegli atvienojams barošanas vads), lai samazinātu risku sapīties vai pakļupt garā barošanas vadā.
- B. Garāku, atvienojamu barošanas vadu vai pagarinātāju var lietot tikai tad, ja tā lietošanā tiek ievēroti visi nepieciešamie drošības pasākumi.
- C. Ja tiek lietots garš, atvienojams barošanas vads vai pagarinātājs:
  1. Atvienojama barošanas vada vai pagarinātāja marķētajai elektriskajai jaudai ir jābūt vismaz tikpat lielai kā ierīces elektriskajai jaudai;
  2. Ja ierīce ir iezemēta, tad arī pagarinātāja vadam ir jābūt 3-dzīslu iezemēta tipa vadam; un
  3. Garāks barošanas vads ir jānovieto tā, lai tas nekarājas pāri letes vai galda malai, kur to var paraut bērni vai kur aiz tā var aizķerties un pakļupt.

Apsveicam ar Saeco Royal Gran Crema pilnīgi automātiskā kafijas automāta iegādi!

Lai pilnībā izmantotu atbalstu, ka piedāvā Saeco, lūdzu, reģistrējiet savu preci [www.philips.com/welcome](http://www.philips.com/welcome).

Šī lietošanas instrukcija ir piemērojama modelim HD8920.

Šī ierīce ir paredzēta espresso pagatavošanai, izmantojot veselās kafijas pupiņas, kā arī tvaika un karstā ūdens pagatavošanai. Šajā lietošanas instrukcijā jūs atradīsiet visu nepieciešamo informāciju, lai uzstādītu, lietotu, tīrītu un atkalķotu savu kafijas automātu.

## Satura rādītājs

---

<b>Svarīgi</b> .....	<b>6</b>
Drošības informācija.....	6
Bīdīnājumi .....	6
Uzmanību .....	7
Atbilstība standartiem .....	7
<b>Uzstādīšana</b> .....	<b>8</b>
Ierīces pārskats .....	8
Vispārīgs apraksts .....	9
<b>Sagatavošanās lietošanai</b> .....	<b>10</b>
Iepakojums .....	10
Ierīces uzstādīšana .....	10
<b>Pirmā lietošanas reize</b> .....	<b>14</b>
Automātiskais skalošanas/pašattīrīšanās cikls.....	14
Manuālais skalošanas cikls.....	14
Ūdens cietības pakāpes noteikšana un programmēšana.....	16
“INTENZA+” ūdens filtra uzstādīšana.....	18
“INTENZA+” ūdens filtra nomaiņa.....	21
<b>Regulēšana</b> .....	<b>21</b>
Kafijas dzirnaviņu regulēšana .....	21
“Aroma” (Aromāta) iestatījums: Izvēlieties vēlamo samaļamās kafijas daudzumu.....	22
Krūzīšu uzsildīšanas virsma.....	23
Kafijas padeves krāna augstuma regulēšana .....	23
Pagatavojamā kafijas tilpuma regulēšana .....	25
<b>Espresso, kafijas un amerikāņu kafijas pagatavošana</b> .....	<b>26</b>
Espresso, kafijas un amerikāņu kafijas pagatavošana no kafijas pupiņām .....	26
Espresso un kafijas pagatavošana no maltās kafijas.....	27

<b>Kapučīno pagatavošana .....</b>	<b>29</b>
<b>Karsta ūdens pagatavošana .....</b>	<b>31</b>
<b>Dzērienu programmēšana .....</b>	<b>33</b>
Espresso programmēšana .....	34
Karstā ūdens programmēšana .....	35
Dzērienu skaitītājs .....	36
<b>Kafijas automāta programmēšana .....</b>	<b>36</b>
Vispārējā izvēlne .....	37
Displeja izvēlne .....	37
Ūdens izvēlne .....	38
Apkopes izvēlne .....	39
Rūpnīcas iestatījumi .....	39
<b>Tīrīšana un apkope .....</b>	<b>40</b>
Kafijas automāta ikdienas tīrīšana .....	40
Ūdens tvertnes ikdienas tīrīšana .....	41
Kapučinatora ikdienas tīrīšana .....	42
Kafijas automāta iknedēļas tīrīšana .....	43
Kafijas pagatavošanas nodalījuma iknedēļas tīrīšana .....	44
Kapučinatora ikmēneša tīrīšana .....	46
Kafijas pagatavošanas nodalījuma ikmēneša ieeļļošana .....	50
Kafijas pagatavošanas nodalījuma ikmēneša tīrīšana ar kafijas eļļu noņemšanas līdzekli .....	52
Kafijas pupiņu piltuves ikmēneša tīrīšana .....	53
<b>Atkaļķošana .....</b>	<b>54</b>
<b>Vadības panelis .....</b>	<b>58</b>
<b>Darbības traucējumu novēršana .....</b>	<b>60</b>
<b>Enerģijas taupīšana .....</b>	<b>62</b>
Gaidstāves režīms .....	62
Utilizācija .....	62
<b>Tehniskās specifikācijas .....</b>	<b>63</b>
<b>Garantija un serviss .....</b>	<b>64</b>
Garantija .....	64
Serviss .....	64
<b>Apkopes produkti .....</b>	<b>64</b>



## Drošības informācija

Šis kafijas automāts ir aprīkots ar drošības funkcijām. Neskatoties uz to, uzmanīgi izlasiet drošības norādījumus un izmantojiet ierīci tikai tā, kā aprakstīts šajā instrukcijā, lai novērstu nejaušu ievainojumu vai bojājumu rašanos.

Saglabājiet šo lietošanas instrukciju izmantošanai nākotnē.

Termins **BRĪDINĀJUMS** un šī zīme brīdina par iespējamām smagām traumām, nāves briesmām un/vai bojājumu kafijas automātam.

Termins **UZMANĪBU** un šī zīme brīdina par iespējamām nelielām traumām un/vai bojājumu kafijas automātam.

## Brīdinājumi

- Pievienojiet kafijas automātu tikai tādai elektrības rozetei, kuras spriegums atbilst ierīces tehniskajām specifikācijām.
- Neļaujiet, lai barošanas vads karājas pāri galda vai letes malai vai nonāk saskarsmē ar karstām virsmām.
- Nekad neiemērciet kafijas automātu, tā kontaktdakšu vai barošanas vadu ūdenī: elektriskās strāvas trieciena risks!
- Nekad nevērsiet karstā ūdens strūklu uz kādu no ķermeņa daļām: apdegumu risks!
- Nepieskarieties karstām virsmām. Izmantojiet rokturus.
- Atvienojiet kontaktdakšu no rozetes:
  - ja rodas darbības traucējums;
  - ja kafijas automāts ilgāku laiku netiks lietots;
  - pirms kafijas automāta tīrīšanas.
- Atvienojot kontaktdakšu no elektrības rozetes, nekad nevelciet aiz vada un nepieskarieties tam ar slapjām rokām.
- Nekad nelietojiet kafijas automātu, ja tā kontaktdakša, barošanas vads vai pats automāts ir bojāti.
- Nepārveidojiet kafijas automātu vai tā barošanas vadu. Lai izvairītos no potenciālām briesmām, remontu veiciet tikai Philips pilnvarotā servisa centrā.
- Šī ierīce nav paredzēta bērnu un personu ar ierobežotām fiziskajām, garīgajām vai maņu spējām, kā arī cilvēku ar nepietiekamu pieredzi un zināšanām lietošanai, izņemot gadījumu, ja minēto cilvēku rīcību uzrauga par viņu drošību atbildīgā persona vai arī ja šī persona ir apmācījusi minētos cilvēkus, kā pareizi darboties ar šo ierīci.
- Bērni ir jāuzrauga, lai nodrošinātu, ka viņi nespēlējas ar kafijas automātu.
- Nekad neievietojiet kafijas dzirnaviņās pirkstus vai kādus priekšmetus.

## Uzmanību

- Šis kafijas automāts ir paredzēts lietošanai tikai un vienīgi mājas apstākļos. Tas nav paredzēts lietošanai darbinieku virtuvēs, veikalos, birojos, fermās vai citos darba apstākļos.
- Vienmēr novietojiet kafijas automātu uz gludas, stabilas virsmas.
- Nenovietojiet ierīci uz karstām virsmām, blakus karstai plītij, sildītājam vai citiem karstuma avotiem.
- Ieberiet kafijas pupiņas tikai kafijas pupiņu piltuvē. Ja kafijas pupiņu piltuvē tiek iebērta maltā kafija, šķīstošā kafija vai kāda cita viela, tas var sabojāt kafijas automātu.
- Pirms detaļu pievienošanas vai noņemšanas vienmēr ļaujiet kafijas automātam atdzist.
- Nekad neļaujiet ūdens tvertnē siltu vai karstu ūdeni. Izmantojiet tikai aukstu ūdeni.
- Tīrīšanai nekad neizmantojiet abrazīvus pulverus vai spēcīgus tīrīšanas līdzekļus. Tīrīšanai izmantojiet mīkstu drāniņu, kas samitrināta ar ūdeni.
- Regulāri atkalķojiet savu kafijas automātu. Kafijas automāts norāda, kad atkalķošana ir nepieciešama. Ja atkalķošana netiks veikta, jūsu ierīce pārtrauks darboties pareizi. Šajā gadījumā remonts nav ietverts garantijā!
- Neuzglabājiet kafijas automātu temperatūrā zem 0°C. Ūdens, kas palicis tā sistēmā, var sasalt un izraisīt bojājumus.
- Neatstājiet ūdens tvertnē ūdeni, ja kafijas automāts ilgu laiku netiks lietots. Ūdens var kļūt netīrs. Vienmēr izmantojiet tīru, svaigu ūdeni.

## Atbilstība standartiem

Šī ierīce atbilst Itālijas 2005.gada 25.jūlija likumdošanas dekrēta Nr.151 "Direktīvu 2005/95/EK, 2002/96/EK un 2003/108/EK īstenošana noteiktu bīstamu vielu izmantošanas ierobežošanā elektriskajās un elektroniskajās ierīcēs, kā arī atkritumu apsaimniekošanā" 13.pantam. Šī ierīce atbilst ES direktīvai 2002/96/EK.

# Uzstādīšana

## Ierīces pārskats

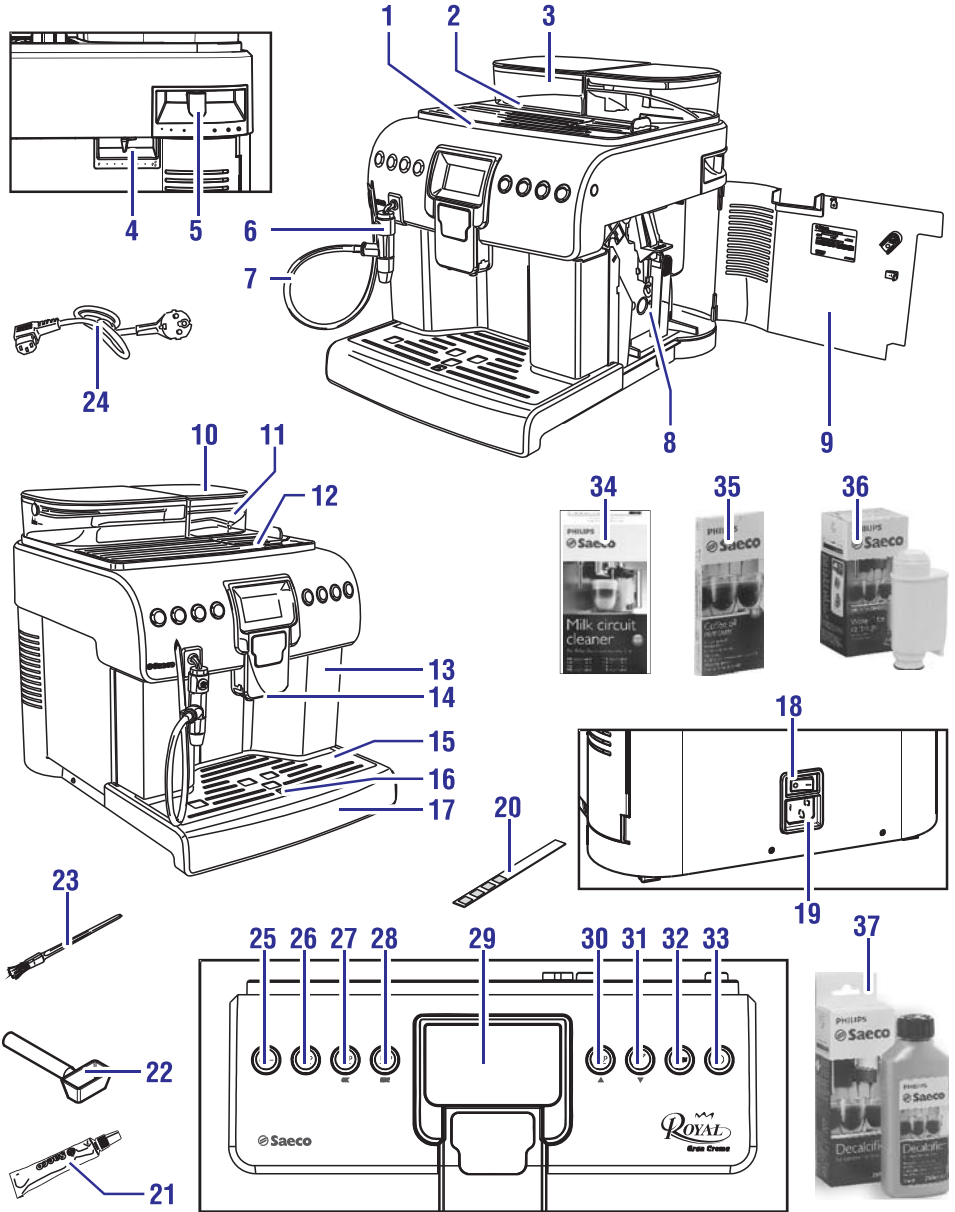



1. Krūzišu uzsildīšanas virsma
2. Ūdens tvertne
3. Ūdens tvertnes vāks
4. Kafijas devas pielāgošanas slēdzis
5. Kafijas dzirnaviņu regulēšanas slēdzis
6. Kapučinators
7. Iesūkšanas caurulīte
8. Kafijas pagatavošanas nodalījums
9. Servisa durtiņas
10. Kafijas pupiņu piltuves vāks
11. Kafijas pupiņu piltuve
12. Maltās kafijas nodalījums + vāks
13. Kafijas biežumu tvertne
14. Kafijas padeves krāns
15. Krūzišu novietošanas paplāte
16. Indikators, kas norāda, ka jāiztīra notekpaplāte
17. Notekpaplāte + (iekšējais) paplātes vāks
18. Barošanas slēdzis
19. Barošanas vada ligzda
20. Ūdens cietības pārbaudes teststrēmele
21. Kafijas pagatavošanas nodalījuma smērviela
22. Maltās kafijas mērkarote
23. Tīrīšanas birstīte
24. Barošanas vads
25. Maltās kafijas izvēles taustiņš
26. Espresso pagatavošanas taustiņš
27. Kafijas pagatavošanas taustiņš  
**Otra funkcija** – taustiņš **OK** izvēles apstiprināšanai
28. Amerikāņu kafijas pagatavošanas taustiņš  
**Otra funkcija** – taustiņš **ESC**, lai izietu no izvēlnes vai pārtrauktu gatavošanas procesu
29. Displejs
30. Karsta ūdens pagatavošanas taustiņš  
**Otra funkcija** – taustiņš “Page up” (augšupšķiršana) izvēlnes ritināšanai
31. Tvaika padeves taustiņš  
**Otra funkcija** – taustiņš “Page down” (lejupšķiršana) izvēlnes ritināšanai
32. Taustiņš “Menu” (Izvēlne) programmēšanas režīma atvēršanai
33. Gaidstāves režīma taustiņš
34. Piena pagatavošanas sistēmas tīrīšanas līdzeklis – iegādājams atsevišķi
35. Kafijas pagatavošanas nodalījuma tīrīšanas tabletes – iegādājamas atsevišķi
36. (INTENZA+) ūdens filtrs – iegādājams atsevišķi
37. Atkaļķošanas šķīdums – iegādājams atsevišķi

## Iepakojums

Ierīces oriģinālais iepakojums ir izveidots tā, lai pasargātu ierīci transportēšanas laikā. Mēs iesakām saglabāt iepakojuma materiālus iespējamai turpmākai transportēšanai.

## Ierīces uzstādīšana

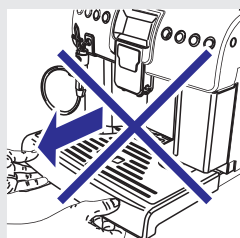
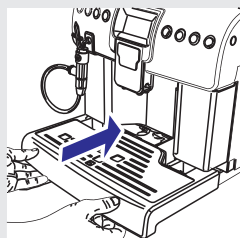
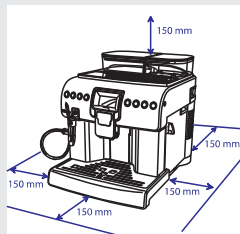

1. Izņemiet no iepakojuma notekaplāti un krūzišu novietošanas paplāti.
2. Izņemiet no iepakojuma kafijas automātu.
3. Lai ierīces lietošana būtu maksimāli veiksmīga:
  - Izvēlieties drošu, taisnu un gludu virsmu, kur pastāv minimāls ierīces apgāšanās un savainošanās risks;
  - Izvēlieties pietiekami labi apgaismotu, tīru vietu, kas atrodas brīvi sasniedzamas elektrības rozetes tuvumā;
  - Nodrošiniet minimālo brīvo telpu ierīces sānu malās, kā parādīts attēlā.
4. Notekaplāti un krūzišu novietošanas paplāti novietojiet tām paredzētajā vietā uz kafijas automāta. Pārļiecinieties, vai šīs detaļas ievietojat pareizi.

### **Piezīme:**

Notekaplāte savāc ūdeni, kas plūst pa kafijas padeves krānu katrā skalošanas/pašattīrīšanās cikla laikā, kā arī kafiju, kas var izlīst dzērienu pagatavošanas laikā. Iztukšojiet un izmazgājiet notekaplāti katru dienu un katru reizi, kad iedegas indikators, kas norāda, ka jāiztīra notekaplāte.

### **Uzmanību:**

**NEKAD** nenoņemiet notekaplāti, kad ierīce ir tikko ieslēgta. Pēc ieslēgšanas pagaidiet pāris minūtes, jo ierīce veiks skalošanas/pašattīrīšanās ciklu.

# Sagatavošanās lietošanai

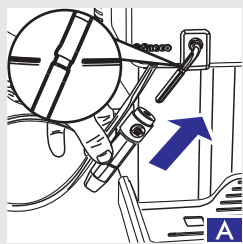

5. Izņemiet no iepakojuma kapučinatoru un iesūkšanas caurulīti. Pievienojiet kapučinatoru tvaika padeves krānam, līdz tas noslēdzas savā vietā (A att.).

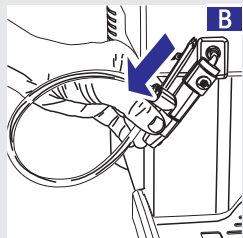

## ! Uzmanību:

**Ja kapučinators ir pievienots aiz maksimālās atzīmes (virs iezīmētās vietas), tas var nedarboties pareizi, jo netiek iesūktis piens; šajā gadījumā pārtrauciet dzēriena gatavošanu, ļaujiet kapučinatoram atdzist un **NEDAUDZ** pavelciet to uz leju (B att.), lai to novietotu tam paredzētajā vietā (A att.). Izpildiet šo procedūru, lai atjaunotu pareizu kapučinatora darbību.**

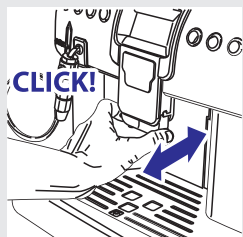

6. Pārļiecinieties, vai kafijas padeves krāns ir novietots pareizi; pārvietojiet to horizontāli, līdz dzirdat klikšķi, kas liecina par tā pareizu novietojumu. Pretējā gadījumā kafijas pagatavošanas laikā kafijas padeves krāns var tecēt.

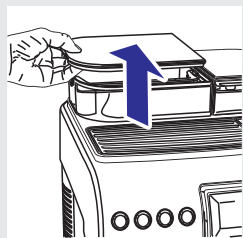

7. Noņemiet ūdens tvertnei vāku.

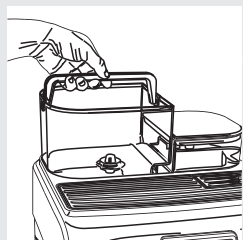

8. Aiz ūdens tvertnes roktura noceliet to no kafijas automāta.
9. Izskalojiet un piepildiet to ar tīru ūdeni.

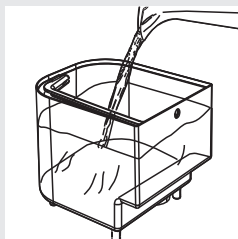

10. Piepildiet ūdens tvertni līdz atzīmei MAX. Novietojiet ūdens tvertni atpakaļ uz kafijas automāta. Pārliecinieties, vai tā ir pilnībā ievietota kafijas automātā. Uzlieciet ūdens tvertnei vāku.

**!** **Uzmanību:**

Nekad nelejiet ūdens tvertnē siltu, karstu, gāzētu ūdeni vai jebkuru citu šķidrumu, jo tas var sabojāt ūdens tvertni un/vai kafijas automātu.

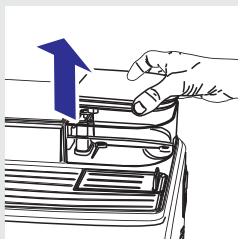

11. Noņemiet kafijas pupiņu piltuvei vāku.

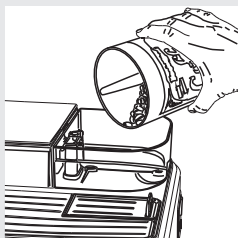

12. Lēnām ieberiet kafijas pupiņas piltuvē.

**!** **Uzmanību:**

Kafijas pupiņu piltuvē drīkst bērt tikai kafijas pupiņas. Ja piltuvē tiek iebērtā maltā kafija, šķīstošā kafija, karamelizētas kafijas pupiņas vai ievietots jebkāds cits priekšmets, tas var sabojāt ierīci.

13. Uzlieciet kafijas pupiņu piltuvei vāku.

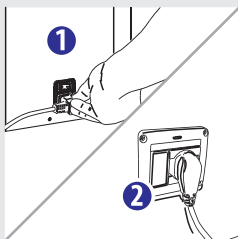

14. Pievienojiet barošanas vadu ligzdai ierīces aizmugurē.

15. Iespraudiet barošanas vada kontaktdakšu sienas rozetē ar atbilstošu tīkla spriegumu.

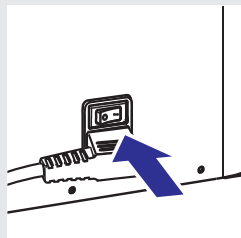

16. Lai ieslēgtu kafijas automātu, nospiediet barošanas slēdzi pozīcijā "I". Ierīces displejā ir redzama gaidstāves režīma ikona.

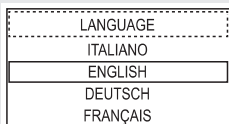

17. Displejā tiek parādīta attēlā redzamā lapa. Ar taustiņiem "☺" vai "☹" izvēlieties vēlamo valodu.

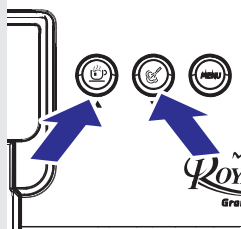

**Piezīme:**

Valoda jāizvēlas pirmās lietošanas laikā. Pēc valodas iestatišanas spiediet taustiņu "☺", lai ieslēgtu kafijas automātu.



18. Spiediet taustiņu "☺", lai apstiprinātu.

**Piezīme:**

Ja valoda netiks izvēlēta, jums to lūgs izvēlēties nākamreiz, kad ieslēgsiet kafijas automātu.

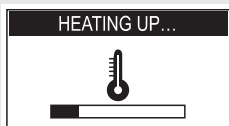

19. Kafijas automāts silst.

### Automātiskais skalošanas/pašattīrīšanās cikls

Kad kafijas automāts ir uzsilis, tas automātiski veic iekšējās sistēmas skalošanas/pašattīrīšanās ciklu. Tas ilgst mazāk kā minūti.

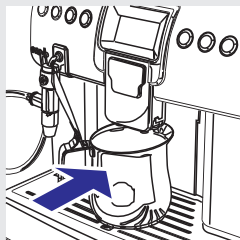

20. Zem kafijas padeves krāna novietojiet trauku, kurā savākt skalošanai lietoto ūdeni.

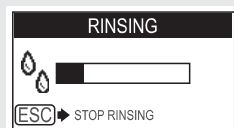

21. Displejā ir redzama šāda lapa. Ļaujiet ciklam beigties automātiski.

#### Piezīme:

Skalošanu var pārtraukt, nospiežot taustiņu “”.



22. Kad iepriekš aprakstītie soļi ir paveikti, displejā redzams šāds uzraksts.

### Manuālais skalošanas cikls

Šis cikls jāuzsāk, kad lietojat kafijas automātu pirmo reizi. Skalošanas cikla laikā tiek aktivizēts kafijas pagatavošanas process un pa kafijas padeves krānu plūst ūdens. Cikls ilgst dažas minūtes.

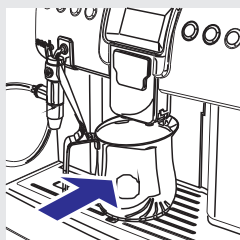

1. Novietojiet trauku zem kafijas padeves krāna.

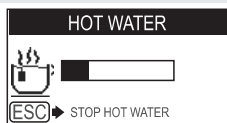
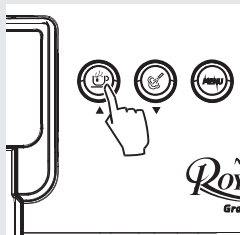
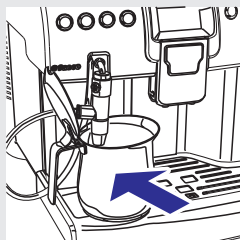
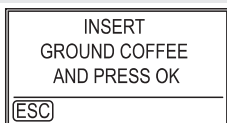

2. Nospiediet taustiņu “☕”, lai izvēlētos maltās kafijas pagatavošanas funkciju. Displejā ir redzama šāda ikona.
3. Nospiediet taustiņu “☕☐”.

4. Nospiediet taustiņu “☕☐”. Pa kafijas padeves krānu sāk plūst ūdens.

## **Piezīme**

Neberiet kafiju maltās kafijas nodaļījumā.

5. Darbības beigās iztukšojiet trauku, ko izmantojāt ūdens savākšanai. Novietojiet trauku zem ūdens padeves krāna.

6. Nospiediet taustiņu “☕☐”, lai sāktu karstā ūdens pagatavošanu.

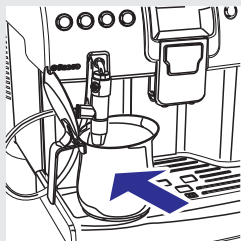

7. Darbības beigās noņemiet un iztukšojiet trauku, ko izmantojāt ūdens savākšanai.
8. Atkārtojiet 5.-7.soli, līdz ūdens tvertne ir tukša. Tad turpiniet ar 9.soli.

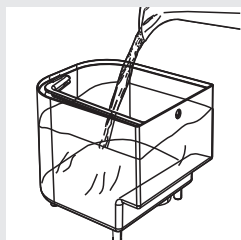

9. Piepildiet ūdens tvertni līdz atzīmei MAX. Tagad jūsu kafijas automāts ir gatavs kafijas pagatavošanai.

### **Piezīme**

Kad kafijas automāts nav lietots vismaz divas nedēļas, pēc ieslēgšanas tas automātiski veic skalošanas/pašattīrīšanās ciklu. Pēc tam sāciet manuālo skalošanas ciklu, kā aprakstīts iepriekš.

Automātiskais skalošanas/pašattīrīšanās cikls tiek automātiski uzsākts arī tad, kad ieslēdzat kafijas automātu (ar aukstu boileru), kad kafijas automāts gatavojas pārslēgties gaidstāves režīmā vai kad jūs nospiežat taustiņu “⏻”, lai izslēgtu kafijas automātu (ja ir tikusi pagatavota kafija).

## Ūdens cietības pakāpes noteikšana un programmēšana

Ūdens cietības pakāpes noteikšana ir ļoti būtiska, lai pareizi uzstādītu "INTENZA+" ūdens filtru un noteiktu ierīces atkaļķošanas nepieciešamības biežumu (lai uzzinātu vairāk par ūdens filtru, skatiet nākamo nodaļu).

Lai noteiktu ūdens cietību, rīkojieties, kā aprakstīts tālāk.

1. Uz 1 sekundi iegremdējiet ūdeni ūdens cietības noteikšanas teststrēmeli, kas ir nodrošināta komplektā ar ierīci.

### **Piezīme:**

Teststrēmele ir derīga tikai vienam mērījumam.

2. Gaidiet vienu minūti.





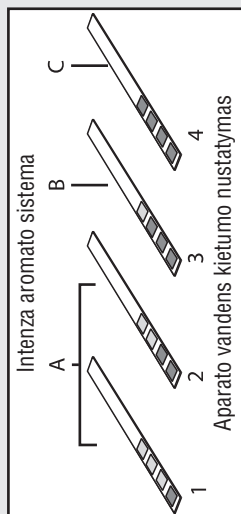

3. Pārbaudiet, cik kvadrātiņi ir mainījuši krāsu uz sarkanu, un salīdziniet ar tabulu.

### **Piezīme:**

Kvadrātiņu skaits uz teststrēmeles atbilst ūdens cietības iestatījumam. Proti:

- 1 = 1 (ļoti mīksts ūdens)
- 2 = 2 (mīksts ūdens)
- 3 = 3 (ciets ūdens)
- 4 = 4 (ļoti ciets ūdens)

Burti atbilst atsaucēm, kas norādītas “INTENZA+” filtra apakšā (skatiet nākamo nodaļu).

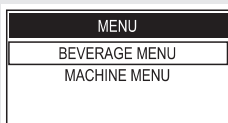



4. Tagad jūs varat iestatīt ūdens cietības pakāpi. Nospiediet taustiņu “”, lai piekļūtu kafijas automāta galvenajai izvēlei.

### **Piezīme:**

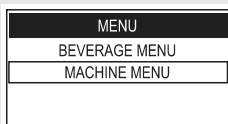
Pēc noklusējuma kafijas automātam uzstādīta vidējā ūdens cietības pakāpe, kas atbilst lielākajai daļai mājāsaimniecību.



5. Nospiediet taustiņu “”, lai ritinātu uz leju. Nospiediet taustiņu “”, lai izvēlētos “MACHINE MENU” (Kafijas automāta izvēlne).

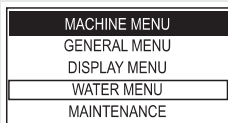

6. Nospiediet taustiņu “”, lai izvēlētos “WATER MENU” (Ūdens izvēlne). Nospiediet “”, lai apstiprinātu.



7. Spiežot taustiņu “”, izvēlieties iespēju “HARDNESS” (Cietība), iestatiet noteikto ūdens cietību.

HARDNESS
1
2
3
4

8. Ar taustiņu “☺” vai “☹” iestatiet ūdens cietības vērtību un nospiediet taustiņu “☹”, lai to saglabātu.

## **Piezīme:**

Lai atgrieztos galvenajā izvēlnē, vismaz divas reizes nospiediet taustiņu “☹”.

## “INTENZA+” ūdens filtra uzstādīšana

Mēs iesakām uzstādīt “INTENZA+” ūdens filtru, jo tas novērš kaļķakmens uzkrāšanos un sniedz intensīvāku kafijas aromātu.

“INTENZA+” ūdens filtru var iegādāties atsevišķi. Lai uzzinātu vairāk, lūdzu, skatiet šīs lietošanas instrukcijas nodaļu par apkopes produktiem. Ūdens ir svarīga espresso pagatavošanas sastāvdaļa, tāpēc ir ļoti svarīgi, lai tas vienmēr būtu profesionāli filtrēts. “INTENZA+” ūdens filtra izmantošana novērsīs kaļķakmens izgulsnēšanos un uzlabos ūdens kvalitāti.

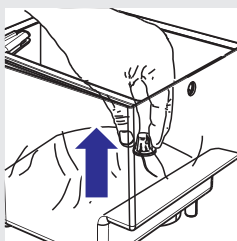

1. Izņemiet no ūdens tvertnes mazo balto filtru un noglabāji to sausā vietā.

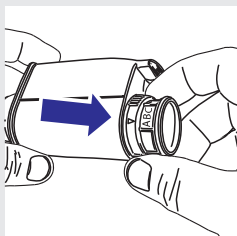

2. Izņemiet “INTENZA+” ūdens filtru no tā iepakojuma un iestatiet to atbilstoši veiktajiem mērījumiem (skatiet iepriekšējo nodaļu) un norādēm filtra apakšā:
- A = mīksts ūdens – vienlīdzīgs 1 vai 2 uz teststrēmeles
  - B = ciets ūdens (standarts) – vienlīdzīgs 3 uz teststrēmeles
  - C = ļoti ciets ūdens – vienlīdzīgs 4 uz teststrēmeles

## Pirmā lietošanas reize

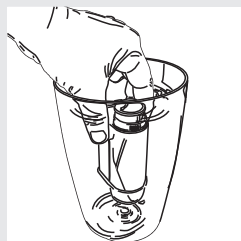

3. Vertikāli (ar atvērumu uz augšpusi) iegremdējiet “INTENZA+” ūdens filtru aukstā ūdenī un viegli saspiediet tā sānu malas, lai no filtra izplūstu tajā esošais gaiss.

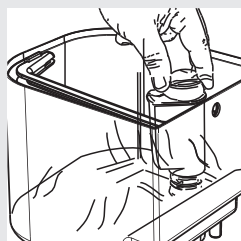

4. Ievietojiet filtru tukšā ūdens tvertnē. Virziet to uz leju, cik tālu iespējams.

5. Piepildiet ūdens tvertni ar tīru, svaigu ūdeni un novietojiet to uz kafijas automāta.

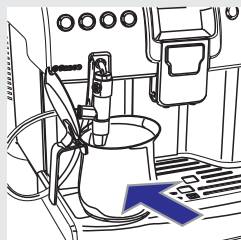

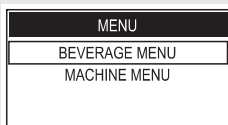

6. Zem kapučinatora novietojiet lielu trauku (ar vismaz 1,5 l tilpumu).

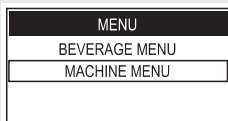

7. Nospiediet taustiņu “”, lai piekļūtu kafijas automāta galvenajai izvēlei.



8. Spiediet taustiņu “”, lai pārvietotos izvēlnē uz leju. Nospiediet taustiņu “”, lai izvēlētos “MACHINE MENU” (Kafijas automāta izvēlne).

# Pirmā lietošanas reize

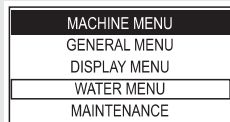

9. Nospiediet taustiņu “

WATER MENU  
HARDNESS  
ENABLE FILTER  
ACTIVATE FILTER

10. Spiediet taustiņu “

ACTIVATE FILTER  
ACTIVATE FILTER?  
OK → YES    ESC → NO

11. Nospiediet taustiņu “

ACTIVATE FILTER  
INSERT FILTER.  
FILL THE TANK  
OK

12. Nospiediet taustiņu “

ACTIVATE FILTER  
PLACE A CONTAINER  
UNDER THE  
WATER SPOUT  
OK

13. Nospiediet taustiņu “

ACTIVATE FILTER

14. Kafijas automāts sāk pagatavot ūdeni. Displejā būs redzams šāds paziņojums. Darbības beigās noņemiet un iztukšojiet trauku ar pagatavoto ūdeni.

### “INTENZA+” ūdens filtra nomaīņa

Kad “INTENZA+” ūdens filtru ir nepieciešams nomainīt, displejā ir redzama ikona “”.



1. Nomainiet filtru, kā aprakstīts iepriekšējā nodaļā.
2. Kafijas automāts ir ieprogrammēts darbam ar jaunu filtru.

#### Piezīme

Ja filtrs ir uzstādīts un jūs vēlaties to atcelt (nevis nomainīt), izvēlieties iespēju “ENABLE FILTER” (Iespējot filtru) un iestatiet to kā “OFF” (Izslēgts).

Ja nelietosiet “INTENZA+” ūdens filtru, tad ievietojiet atpakaļ mazo balto filtru, ko iepriekš izņēmāt.

## Regulēšana

Kafijas automāts ļauj veikt dažādus pielāgojumus, lai jūs varētu pagatavot vislabāko iespējamo kafiju.

### Kafijas dzirnaviņu regulēšana

#### Brīdinājums:

Kafijas dzirnaviņas satur kustīgas detaļas, kas var būt bīstamas. Tāpēc nekad neievietojiet kafijas dzirnaviņās pirkstus un/vai citus priekšmetus. Pirms veicat jebkāda veida darbības kafijas pupiņu piltuves iekšpusē, izslēdziet kafijas automātu, nospiežot slēdzi ON/OFF (Ieslēgts/Izslēgts), un atvienojiet kontaktdakšu no rozetes.

Kafijas dzirnaviņas var iestatīt tā, lai malums atbilstu jūsu gaumei.

#### Brīdinājums:

Kafijas dzirnaviņu regulēšanas slēdzi, kas ir izvietots kafijas automāta labajā pusē, var regulēt tikai tad, kad kafijas dzirnaviņas darbojas.

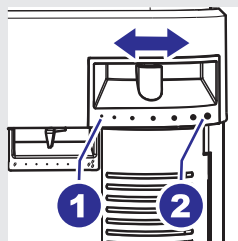

Lai regulētu kafijas dzirnaviņas, izmantojiet slēdzi, kas izvietots kafijas automāta sānos.

1 – Ļoti smalks malums: stiprāka garša gaišāka grauzdējuma kafijas maisījumam.

2 – Ļoti rupjš malums: maigāka garša tumša grauzdējuma kafijas maisījumam.

Kad kafijas dzirnaviņas tiek iestatītas uz smalkāku malumu, kafijas garša ir stiprāka. Lai pagatavotu maigākas garšas kafiju, iestatiet kafijas dzirnaviņu malumu uz rupjāku.

### “Aroma” (Aromāta) iestatījums: Izvēlieties vēlamo samaļamās kafijas daudzumu

Izvēlieties savu iecienītāko kafijas maisījumu un koriģējiet kafijas daudzumu, kas jāsamaļ, lai iestatījums atbilstu jūsu personīgajai gaumei.

#### Brīdinājums:

**Aromāta iestatījuma slēdzi drīkst regulēt tikai tad, kad kafijas dzirnaviņas nedarbojas. Regulējums jāveic pirms kafijas pagatavošanas.**

Lai pielāgotu aromāta iestatījumu, izmantojiet slēdzi, kas izvietots kafijas automāta sānos.

Atzīmes norāda samaltās kafijas daudzumu, kas ir iestatīts. Jūs varat izvēlēties dažādu daudzumu starp šādām atzīmēm:

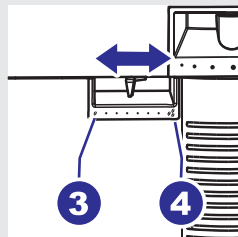

3 – minimālais kafijas daudzums (apmēram 7 grami)

4 – maksimālais kafijas daudzums (apmēram 11 grami)

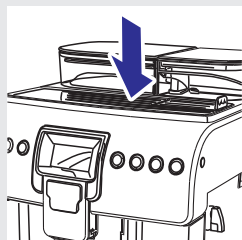

## Krūzīšu uzsildīšanas virsma

Šis kafijas automāts ir aprīkots ar krūzīšu uzsildīšanas virsmu, lai jūsu krūzītes vienmēr būtu siltas un gatavas dzērienu pagatavošanai. Siltas krūzītes pilnīgāk izceļ kafijas aromātu un ļauj pilnībā izbaudīt kafijas garšu.

Novietojiet krūzītes, ko parasti izmantojat, un gaidiet, līdz tās sasilst.

### **Piezīme:**

Krūzīšu uzsildīšanas virsma ir karstāka par citām kafijas automāta daļām, tāpēc mēs iesakām tai nepieskarties ar jutīgām ķermeņa daļām, lai izvairītos no kairinājuma.

### **Brīdinājums:**

**Krūzīšu uzsildīšanas virsmas izmantošana citiem mērķiem ir aizliegta.**

Pēc noklusējuma krūzīšu uzsildīšanas virsma ir izslēgta, lai ietaupītu enerģiju. Lai uzzinātu, kā to ieslēgt, skatiet nodaļu "Kafijas automāta programmēšana".

## Kafijas padeves krāna augstuma regulēšana

Kafijas padeves krāna augstumu ir iespējams noregulēt, lai tas labāk atbilstu jūsu lietoto krūzīšu izmēram.

Novietojiet pirkstus tā, kā parādīts attēlā, un manuāli pabīdiet kafijas padeves krānu uz augšu vai uz leju, lai noregulētu tā augstumu.

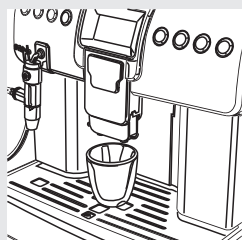
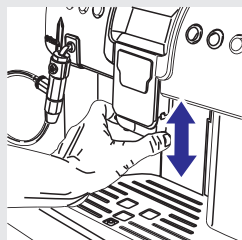

Ieteicamais novietojums ir:

Lietojot mazas krūzītes;

# Regulēšana

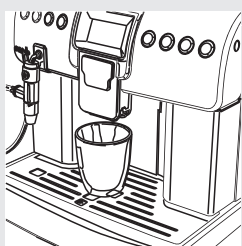

Lietojot lielas krūzes;

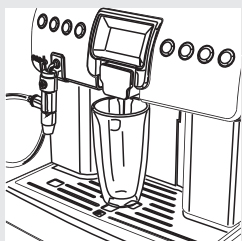

Lietojot latte macchiato krūzes.

## **Piezīme:**

Kafijas pagatavošanas krānu var noņemt, lai zem tā būtu iespējams novietot lielus traukus.

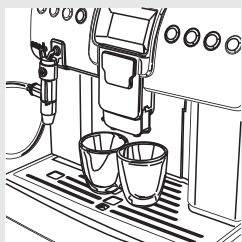

Zem kafijas padeves krāna var tikt novietotas divas krūzītes, lai vienlaicīgi pagatavotu divas krūzītes kafijas.



## **Piezīme:**

Pirms dzērienu pagatavošanas un/vai, kad noregulējat kafijas padeves krānu atpakaļ tā normālajā stāvoklī, pārliecinieties, vai tas ir novietots pareizi. Pievienošanas laikā par pareizu tā pozīciju liecina klikšķis.

Ja kafijas padeves krāns netiek pievienots pareizi, tas var tecēt.



## Pagatavojamā kafijas tilpuma regulēšana

Kafijas automāts ļauj noregulēt pagatavotās kafijas vai piena tilpumu atbilstoši jūsu gaumei un krūzīšu lielumam.

Katru reizi, kad nospiežat taustiņu “☕” vai “☕<sub>ESC</sub>”, kafijas automāts pagatavo iepriekšnoteiktu dzēriena tilpumu. Katru taustiņu var iprogrammēt atsevišķi.

Tālāk ir aprakstīta taustiņa “☕” programmēšana.

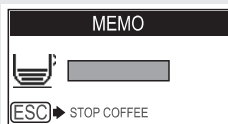
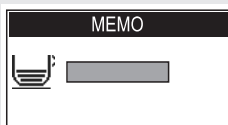
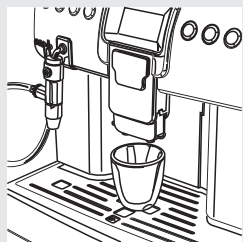

1. Novietojiet krūzīti zem kafijas padeves krāna.

2. Nospiediet un turiet nospiestu taustiņu “☕”, līdz displejā parādās paziņojums “MEMO”, tad atlaidiet taustiņu. Kafijas automāts ir programmēšanas režīmā. Kafijas automāts sāk gatavot kafiju.

3. Tiklīdz displejā parādās ikona “ESC”, spiediet taustiņu “☕<sub>ESC</sub>”, kad ir pagatavots vēlamais kafijas daudzums.

Tagad šis taustiņš ir iprogrammēts. Katru reizi, kad nospiedīsiet šo taustiņu, tiks pagatavots kafijas tilpums, kas vienāds ar tikko saglabāto.

### Piezīme:

Lai iprogrammētu taustiņu “☕<sub>ESC</sub>”, izpildiet tādas pašas darbības. Lai pārtraukt kafijas gatavošanu, kad ir pagatavots vēlamais kafijas tilpums, vienmēr spiediet taustiņu “☕<sub>ESC</sub>”.

Pagatavojamo dzērienu tilpumu var regulēt arī dzērienu izvēlnē (skatiet iespēju “Kafijas tilpums” nodaļā “Dzērienu programmēšana”).

# Espresso, kafijas un amerikāņu kafijas pagatavošana

Pirms kafijas pagatavošanas pārlicinieties, vai displejā nav redzamas brīdinājuma ikonas un vai ūdens tvertne un kafijas pupiņu piltuve ir piepildītas.

## Espresso, kafijas un amerikāņu kafijas pagatavošana no kafijas pupiņām

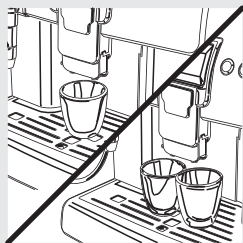

1. Novietojiet zem kafijas padeves krāna vienu vai divas krūzītes.



2. Nospiediet taustiņu “☕”, lai pagatavotu vienu krūzīti espresso, nospiediet taustiņu “☕”, lai pagatavotu vienu krūzīti kafijas, vai nospiediet taustiņu “☕”, lai pagatavotu vienu krūzīti amerikāņu kafijas.



3. Lai pagatavotu vienu krūzīti espresso, vienu krūzīti kafijas vai vienu krūzīti amerikāņu kafijas, nospiediet attiecīgo taustiņu vienreiz. Displejā būs redzama šī lapa.



4. Lai pagatavotu divas krūzītes espresso vai divas krūzītes kafijas, nospiediet attiecīgo taustiņu divreiz pēc kārtas. Displejā būs redzama šī lapa.

### **Piezīme:**

Gatavojot dzērienus, kafijas automāts automātiski samaj un dozē nepieciešamo kafijas daudzumu. Divu espresso pagatavošanai ir nepieciešami divi malšanas un gatavošanas cikli, ko kafijas automāts veic automātiski.

# Espresso, kafijas un amerikāņu kafijas pagatavošana



5. Pēc pirmgatavošanas cikla kafija sāk plūst pa kafijas padeves krānu.



6. Kafijas gatavošana beidzas, kad ir pagatavots iestatītais kafijas tilpums; nospiediet taustiņu “☕”, lai pārtrauktu kafijas gatavošanu.

## Espresso un kafijas pagatavošana no maltās kafijas

Šī funkcija ļauj izmantot malto un bezkofeīna kafiju. Ar maltās kafijas funkciju jūs vienlaicīgi varat pagatavot tikai vienu krūzīti kafijas.

1. Novietojiet krūzīti zem kafijas padeves krāna.

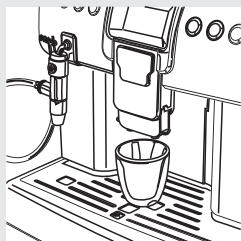

2. Lai izvēlētos maltās kafijas funkciju, nospiediet taustiņu “☕”; displejā ir redzama šāda ikona.

### **Piezīme:**

Ja kafijas gatavošana netiek uzsākta 10 sekunžu laikā, kafijas automāts atgriežas kafijas pupiņu režīmā un displejā ir redzams simbols “☕”.

# Espresso, kafijas un amerikāņu kafijas pagatavošana



Saeco

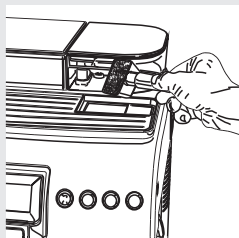
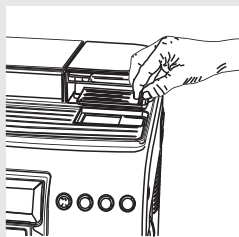
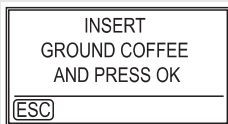

Saeco

3. Nospiediet taustiņu “☕”, lai pagatavotu espresso, vai taustiņu “☕”, lai pagatavotu kafiju.

4. Displejā būs redzama šī lapa.

5. Noņemiet maltās kafijas nodalījuma vāciņu.

6. Ieberiet vienu mērkaroti maltas kafijas. Izmantojiet tikai to mērkaroti, kas iekļauta komplektācijā ar kafijas automātu. Aizveriet maltās kafijas nodalījuma vāciņu.

## Brīdinājums:

**Maltās kafijas nodalījumā beriet tikai maltu kafiju. Citu vielu vai priekšmetu ievietošana var radīt nopietnus ierīces bojājumus. Šādu bojājumu remonts nav ietverts garantijā.**

7. Nospiediet taustiņu “☕”, lai apstiprinātu un sāktu gatavošanu.

8. Pēc pirmsgatavošanas cikla kafija sāk plūst pa kafijas padeves krānu.

## Espresso, kafijas un amerikāņu kafijas pagatavošana



9. Kafijas gatavošana beidzas, kad ir pagatavots iestatītais kafijas tilpums; nospiediet taustiņu “☕<sub>ESC</sub>”, lai pārtrauktu kafijas gatavošanu.

Pēc kafijas pagatavošanas kafijas automāts atgriežas galvenajā izvēlnē.

Atkārtojiet iepriekš aprakstītos soļus, lai pagatavotu vēl kafiju no maltās kafijas.

### **Piezīme:**

Ja gatavošanas uzsākšanas taustiņš “☕<sub>ESC</sub>” netiek nospiests 30 sekunžu laikā, kafijas automāts atgriežas galvenajā izvēlnē un izmet iebērto kafiju kafijas biežumu tvertnē.

Ja maltās kafijas nodalījumā netiek ievietota kafija, tiek pagatavots tikai ūdens.

Ja tiek iebērta pārāk liels maltās kafijas daudzums vai 2 (vai vairāk) mērkarotes, kafijas automāts kafiju negatavo, bet izmet to kafijas biežumu tvertnē.

## Kapučīno pagatavošana

### **Brīdinājums:**

**Apedegumu risks! Gatavošanas sākumā kafijas automāts var izšļākt nelielas karsta piena un tvaika šaltis. Tvaika/karstā ūdens padeves krāns var sasniegt augstu temperatūru: nekad nepieskarieties tam ar kailām rokām.**

1. Piepildiet 1/3 konteineru ar aukstu pienu.

### **Piezīme:**

Izmantojiet aukstu (~ 5°C) pienu ar vismaz 3% olbaltumvielu saturu, lai nodrošinātu optimālu rezultātu, pagatavojot kapučīno. Atbilstoši jūsu gaumei var izmantot arī pilnpienu vai pienu ar pazeminātu tauku saturu.

## Kapučīno pagatavošana

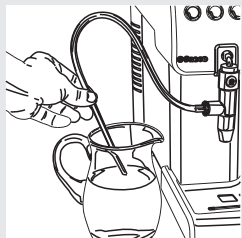

2. Ievietojiet iesūkšanas caurulīti piena konteinerā.

**!** **Uzmanību:**

Pārliecinieties, vai iesūkšanas caurulīte no ārpuses ir tīra.



3. Novietojiet krūzīti zem kapučinatora.

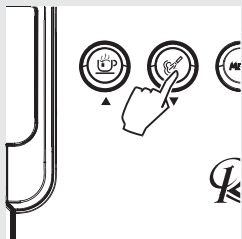

4. Nospiediet taustiņu “☁️”, lai sāktu tvaika padevi.



5. Kamēr kafijas automāts silst, displejā ir redzama šāda ikona.





6. Kad ir redzama šī ikona, kafijas automāts krūzītē pagatavo saputotu pienu.

**!** **Uzmanību:**

Ja piens netiek pagatavots, pārliecinieties, vai kapučinators ir pareizi pievienots, kā aprakstīts 50. lpp. 21. solī.

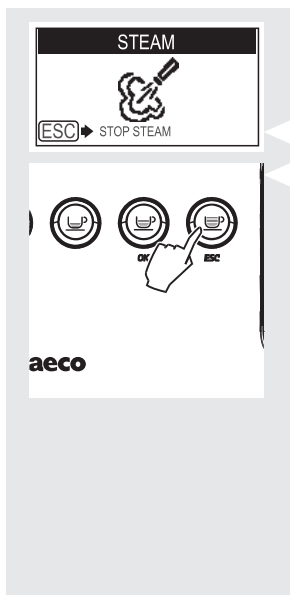
## Kapučīno pagatavošana



7. Nospiediet taustiņu “

### **Uzmanību:**

Pēc piena saputošanas iztīriet kapučinatoru un iesūkšanas caurulīti, pagatavojot nelielu daudzumu karsta ūdens. Lai uzzinātu vairāk par kafijas automāta tīrīšanu, skatiet nodaļu “Tīrīšana un apkope”.

### **Piezīme:**

Pēc tvaika funkcijas izmantošanas uzreiz ir iespējams pagatavot espresso vai karstu ūdeni.

## Karsta ūdens pagatavošana

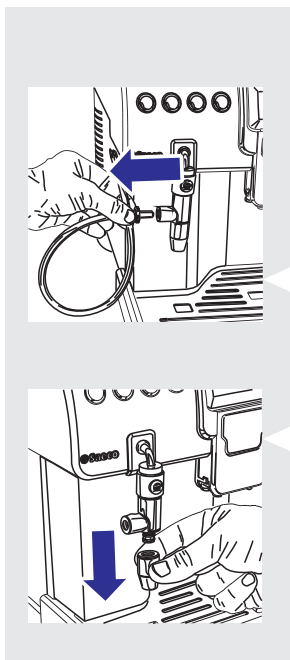

### **Brīdinājums:**

**Apdegumu risks!** Gatavošanas sākumā kafijas automāts var izšļākt nelielas karsta ūdens šaltis. Tvaika/karstā ūdens padeves krāns var sasniegt augstu temperatūru: nekad nepieskarieties tam ar kailām rokām. Izmantojiet rokturi.

Pirms karstā ūdens pagatavošanas pārlicinieties, vai kafijas automāts ir gatavs darbam un ūdens tvertne ir piepildīta ar ūdeni.

1. Noņemiet no kapučinatora iesūkšanas caurulīti.
2. Noņemiet kapučinatora galējo detaļu.

# Karstā ūdens pagatavošana

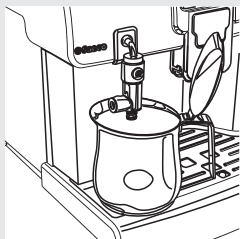

3. Novietojiet zem kapučinatora trauku.

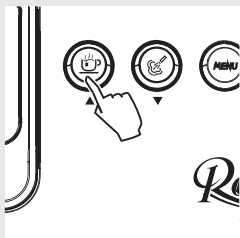

4. Nospiediet taustiņu "HOT WATER", lai sāktu karstā ūdens pagatavošanu.



5. Kamēr kafijas automāts silst, displejā ir redzama šāda ikona.

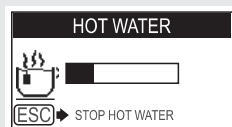

6. Pagatavojiet nepieciešamo karstā ūdens daudzumu. Lai pārtrauktu karstā ūdens gatavošanu, nospiediet taustiņu "ESC".

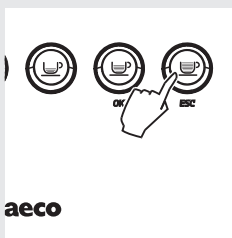

7. Kad nepieciešamais ūdens daudzums ir pagatavots, pievienojiet atpakaļ kapučinatora galējo detaļu.

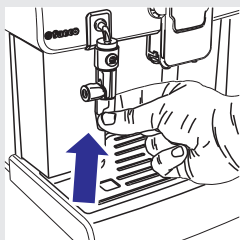



## Karsta ūdens pagatavošana

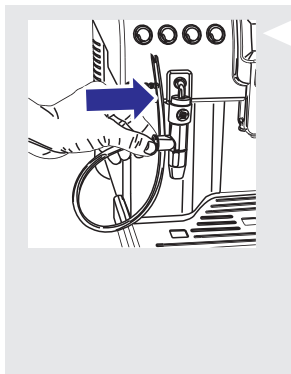

8. Pievienojiet kapučinatoram iesūkšanas caurulīti.

## Dzērienu programmēšana

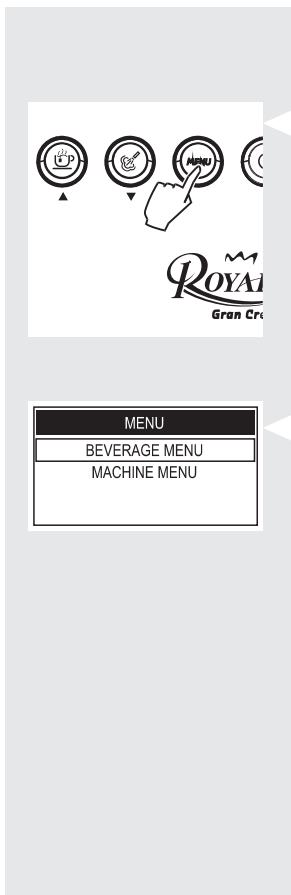

Kafijas automātu var ieprogrammēt, lai pielāgotu kafijas garšu jūsu gaumei. Katram dzērienam ir savi regulējami iestatījumi.

1. Nospiediet taustiņu “☰”<sup>☰</sup>, lai piekļūtu kafijas automāta galvenajai izvēlnei.
2. Nospiediet taustiņu “☰”<sup>☰</sup>, lai piekļūtu “BEVERAGE MENU” (Dzērienu izvēlnei).

### **Piezīme:**

Nospiežot ritināšanas taustiņu “☰”<sup>☰</sup> vai “☰”<sup>☰</sup> un apstiprinot ar taustiņu “☰”<sup>☰</sup>, jūs varat izvēlēties nepieciešamo iespēju.

## BEVERAGE MENU

ESPRESSO  
COFFEE  
AMERICAN COFFEE  
HOT WATER

## ESPRESSO

PREBREWING  
COFFEE TEMPERATURE  
COFFEE LENGTH  
DEFAULT

### PREBREWING

### COFFEE TEMPERATURE



### COFFEE LENGTH

#### COFFEE LENGTH



## Espresso programmēšana

Tālāk ir aprakstītas espresso programmēšanas iespējas.

Zemāk ir paskaidroti katras apakšizvēlnes iestatījumi. Apakšizvēlnes var izvēlēties ar ritināšanas taustiņu “” vai “”. Apstipriniet iestatījumus ar taustiņu “”.



Nospiediet taustiņu “”, lai dzērienu izvēlnē izvēlētos “ESPRESSO”.

**PIRMSGATAVOŠANA.** Šis iestatījums ieslēdz pirmsgatavošanas funkciju. Pirmsgatavošanas laikā kafija tiek viegli samitrināta, lai pastiprinātu tās aromātu.

**OFF** (Izslēgts): pirmsgatavošanas funkcija netiek izpildīta.

**LOW** (Zems): pirmsgatavošanas funkcija ir ieslēgta.

**HIGH** (Augsts): pirmsgatavošanas funkcija ir ilgāka, lai bagātinātu kafijas garšu.



Nospiediet ritināšanas taustiņu “” vai “”, lai izvēlētos šo iestatījumu, un taustiņu “”, lai apstiprinātu.



**KAFIJAS TEMPERATŪRA.** Šis iestatījums ļauj pielāgot kafijas temperatūru.

**LOW** (Zema): zema kafijas temperatūra.

**NORMAL** (Normāla): vidēja kafijas temperatūra.

**HIGH** (Augsta): augsta kafijas temperatūra.

Nospiediet ritināšanas taustiņu “” vai “”, lai izvēlētos šo iestatījumu, un taustiņu “”, lai apstiprinātu.

**KAFIJAS TILPUMS.** Ar ritināšanas taustiņiem “” vai “” regulējot displejā redzamo joslu, jūs varat iestatīt ūdens daudzumu, kas tiek izmantots kafijas pagatavošanai. Nospiediet taustiņu “”, lai apstiprinātu.

DEFAULT

**NOKLUSĒJUMA.** Katram dzērienam ir iespējams atjaunot oriģinālos rūpnīcas iestatījumus. Izvēloties šo funkciju, pielāgotie iestatījumi tiek dzēsti.

Lai izietu no programmēšanas režīma, vismaz vienu reizi nospiediet taustiņu “”, līdz redzama galvenā izvēlne.

BEVERAGE MENU

COFFEE  
AMERICAN COFFEE

HOT WATER

COUNTERS



HOT WATER



WATER QUANTITY  
DEFAULT

WATER QUANTITY

## Karstā ūdens programmēšana

Tālāk ir aprakstītas karstā ūdens programmēšanas iespējas.

1. Ar ritināšanas taustiņiem “” vai “” izvēlieties “HOT WATER” (Karsts ūdens). Nospiediet taustiņu “”, lai apstiprinātu.

2. Ar ritināšanas taustiņiem “” vai “” izvēlieties “WATER QUANTITY” (Ūdens tilpums). Nospiediet taustiņu “”, lai apstiprinātu.

Ar ritināšanas taustiņiem “” vai “” regulējot displejā redzamo joslu, jūs varat iestatīt pagatavojamo karstā ūdens daudzumu.

Nospiediet taustiņu “”, lai apstiprinātu.

DEFAULT

**NOKLUSĒJUMA.** Atjaunojiet oriģinālos rūpnīcas iestatījumus. Izvēloties šo funkciju, pielāgotie iestatījumi tiek dzēsti.

## Dzērienu programmēšana

### Dzērienu skaitītājs

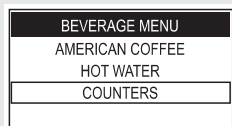

Šajā izvēlnē ir iespējams uzziņāt, cik daudz dzērieni ir tikuši pagatavoti. Spiediet taustiņu “☕”<sup>1</sup>, lai izvēlētos iespēju “COUNTERS” (Skaitītāji). Nospiediet taustiņu “☕”<sup>2</sup>, lai apstiprinātu.

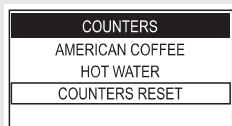

Pēdējā skaitītāju izvēlnē pieejamā iespēja (“COUNTERS RESET” (Skaitītāju atiestatīšana)) ļauj dzēst visu informāciju par līdz šim pagatavotajiem dzērieniem. Šīs iespējas izmantošana var būt lietderīga, piemēram, pēc apkopes.

## Kafijas automāta programmēšana

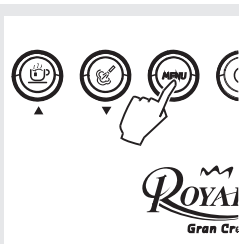

1. Nospiediet taustiņu “MENU” (Izvēlne), lai piekļūtu kafijas automāta galvenajai izvēlnei.

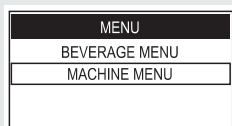

2. Spiediet ritināšanas taustiņu “☕”<sup>1</sup>, lai izvēlētos “MACHINE MENU” (Kafijas automāta izvēlne). Nospiediet taustiņu “☕”<sup>2</sup>, lai apstiprinātu.

### Piezīme:

Nospiežot ritināšanas taustiņu “☕”<sup>1</sup> vai “☕”<sup>2</sup> un apstiprinot ar taustiņu “☕”<sup>3</sup>, jūs varat izvēlēties nepieciešamo iespēju.

## GENERAL MENU

### Vispārējā izvēlne

**VISPĀRĒJĀ IZVĒLNE.** Vispārējā izvēlnē ir iespējams mainīt darbības iestatījumus.

## TONE

**SKAŅA.** Ieslēgt/izslēgt skaņas atbildes reakciju.

## STAND-BY SETTINGS

**GAIDSTĀVES IESTATĪJUMI.** Iestatīt laika posmu, kad pēc pēdējā dzēriena pagatavošanas kafijas automāts pārslēdzas gaidstāves režīmā. Pārslēgšanās laiks var būt 15, 30, 60 un 180 minūtes. Noklusējuma vērtība ir 30 minūtes.

## CUP-WARM. SURFACE

**KRŪZĪŠU UZSILDĪŠANAS VIRSMA.** Ieslēgt/izslēgt kafijas automāta augšpusē izvietoto krūzišu uzsildīšanas virsmu. Pēc noklusējuma šī funkcija ir izslēgta.

## DISPLAY MENU

### Displeja izvēlne

**DISPLEJA IZVĒLNE.** Displeja izvēlnē ir iespējams iestatīt displeja valodu un spilgtumu.

## LANGUAGE

**VALODA.** Šis iestatījums ir nozīmīgs, lai automātiski pielāgotu kafijas automāta iestatījumus atbilstoši lietotāja dzīvesvietai.

## BRIGHTNESS

**SPILGTUMS.** Iestatīt displeja spilgtumu atbilstoši telpas apgaismojuma līmenim.

## CONTRAST

**KONTRASTS.** Iestatīt displeja kontrastu atbilstoši telpas apgaismojuma līmenim.

WATER MENU

HARDNESS

ENABLE FILTER

ACTIVATE FILTER

## Ūdens izvēlne

**ŪDENS IZVĒLNE.** Ūdens izvēlnē ir iespējams iestatīt ūdens rādītājus lieliskas kafijas pagatavošanai.

**CIETĪBA.** Iestatīt ūdens cietību.

Lai uzzinātu, kā noteikt ūdens cietību, skatiet nodaļu "Ūdens cietības pakāpes noteikšana un programmēšana".

**IESPĒJOT FILTRU.** Ieslēdzot šo funkciju, kafijas automāts ziņo, kad ir nepieciešams nomainīt ūdens filtru.

**OFF** (Izslēgts): brīdinājums izslēgts.

**ON** (Ieslēgts): brīdinājums ieslēgts (šis iestatījums tiek automātiski ieslēgts, kad tiek aktivizēts ūdens filtrs).

**AKTIVIZĒT FILTRU.** Aktivizēt filtru pēc tā ievietošanas vai nomainīšanas. Skatiet nodaļu "INTENZA+ ūdens filtra uzstādīšana".

## MAINTENANCE

### BREW GROUP CLEAN

### DESCALING

## FACTORY SETTINGS

## Apkopes izvēlne

**APKOPE.** Apkopes izvēlnē ir iespējams iestatīt dažādas funkcijas pareizas kafijas automāta apkopes nodrošināšanai.

**KAFIJAS PAGATAVOŠANAS NODALĪJUMA TĪRĪŠANA.** Ieslēgt kafijas pagatavošanas nodalījuma ikmēneša tīrīšanas funkciju (skatiet nodaļu “Kafijas pagatavošanas nodalījuma ikmēneša tīrīšana”).

**ATKAĻĶOŠANA.** Ieslēgt atkaļķošanas ciklu (skatiet nodaļu “Atkaļķošana”).

## Rūpnīcas iestatījumi

**RŪPNĪCAS IESTATĪJUMI.** Atjaunot visus kafijas automāta iestatījumus uz rūpnīcas noklusējuma iestatījumiem. Visi pielāgotie iestatījumi tiek dzēsti.

## Kafijas automāta ikdienas tīrīšana

### ! Uzmanību:

Savlaicīga tīrīšana un apkope ir ļoti svarīga, jo tā paildzina jūsu kafijas automāta darbības laiku. Jūsu kafijas automāts pastāvīgi ir pakļauts mitruma, kafijas un kaļķakmens iedarbībai! Šajā nodaļā ir sīki aprakstīts, kādas darbības un cik bieži ir nepieciešams veikt. Norādījumu neievērošana galu galā izraisa kafijas automāta nepareizu darbību. Šajā gadījumā remonts nav iekļauts garantijā!

### ☰ Piezīme:

- Kafijas automāta tīrīšanai izmantojiet mīkstu, samitrinātu drāniņu.
- Nemasgājiet nevienu noņemamo detaļu trauku mazgājamā mašīnā.
- Nelietojiet alkoholu, šķīdinātājus un/vai abrazīvus tīrīšanas līdzekļus.
- Neiegremdējiet ierīci ūdenī.
- Nežāvējiet kafijas automātu un/vai tā detaļas mikroviļņu krāsnī vai cepeškrāsnī.

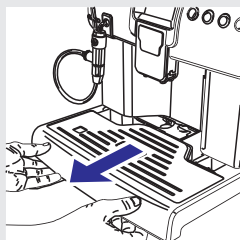

Iztukšojiet un iztīriet kafijas biežumu tvertni un notekaplati katru dienu, kad kafijas automāts ir ieslēgts. Lūdzu, izpildiet tālāk aprakstītos soļus:

1. Izņemiet, iztukšojiet un nomazgājiet notekaplati.

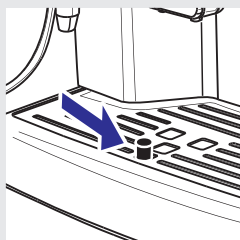

### ☰ Piezīme:

Iztukšojiet un nomazgājiet notekaplati arī tad, kad ir pacelts indikators, kas norāda, ka notekaplate ir pilna.



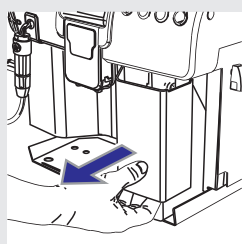

2. Izņemiet kafijas biežumu tvertni.
3. Iztukšojiet kafijas biežumu tvertni un izmazgājiet to ar tīru ūdeni.

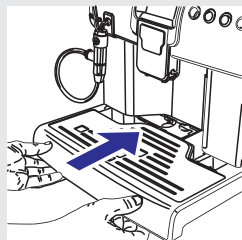

4. Ievietojiet atpakaļ kafijas biežumu tvertni un notekpaplāti un aizveriet servisa durtiņas.

### **Piezīme:**

Ja kafijas biežumu tvertne tiek iztīrta, kad kafijas automāts ir izslēgts, netiek atiestatīts kafijas biežumu skaitītājs. Šajā gadījumā kafijas automāts var pārāk ātri brīdināt, ka nepieciešams iztīrīt kafijas biežumu tvertni.

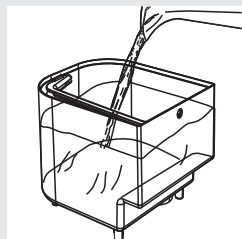

## Ūdens tvertnes ikdienas tīršana

1. Izņemiet no ūdens tvertnes mazo balto ūdens filtru vai "INTENZA+" ūdens filtru (ja pievienots) un nomazgājiet to ar tīru ūdeni.
2. Ievietojiet atpakaļ mazo balto vai "INTENZA+" ūdens filtru (ja pievienots), vienlaicīgi viegli spiežot to uz leju un pagriežot.
3. Piepildiet ūdens tvertni ar tīru ūdeni.

## Kapučinatora ikdienas tīrīšana

Ir svarīgi, lai jūs katru dienu vai pēc katras lietošanas reizes notīrītu kapučinatoru, lai saglabātu to tīru un nodrošinātu perfektu piena putu konsistenci.

Pēc piena putošanas vienmēr:

1. Ievietojiet iesūkšanas caurulīti traukā ar tīru ūdeni.

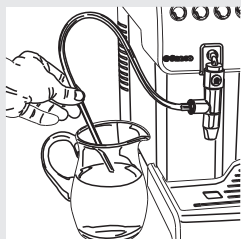

2. Novietojiet zem kapučinatora tukšu trauku.

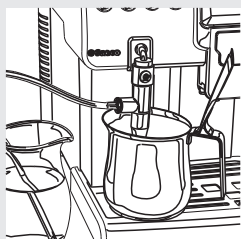

3. Nospiediet taustiņu “☁️”, lai sāktu tvaika padevi.

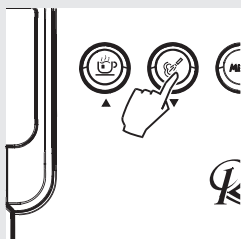

4. Kamēr kafijas automāts silst, displejā ir redzama šāda ikona.





5. Tvaika padeves laikā displejā ir redzama šāda ikona. Turpiniet ūdens pagatavošanu, kamēr caur kapučinatoru plūstošais ūdens kļūst tīrs. Nospiediet taustiņu “A line drawing illustration showing a person's hand reaching towards the control panel of a coffee machine. The panel features several buttons and a small display screen.

## Kafijas automāta iknedēļas tīrīšana

1. Noņemiet kafijas padeves krānu un nomazgājiet to ar ūdeni.

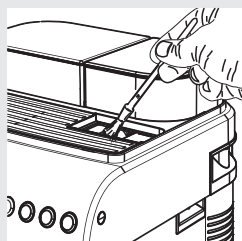

2. Izīriiet maltās kafijas nodalījumu ar birstīti vai sausu drāniņu.

### Kafijas pagatavošanas nodaļuma iknedēļas tīrīšana

Kafijas pagatavošanas nodaļums jāiztīra ikreiz, kad nepieciešams no jauna piepildīt kafijas pupiņu piltuvi, vai vismaz reizi nedēļā.

1. Noņemiet notekaplati.
2. Noņemiet kafijas biežumu tvertni.
3. Atveriet servisa durtiņas:
  - 1) pagrieziet sviru par 90 grādiem pulksteņa rādītāja kustības virzienā;
  - 2) velciet durtiņas pret sevi.
4. Lai izņemtu kafijas pagatavošanas nodaļumu, velciet to aiz roktura un nospiediet taustiņu "PRESS" (Spiest).
5. Nomazgājiet kafijas pagatavošanas nodaļumu ar tīru, siltu ūdeni. Uzmanīgi iztīriet augšējo filtru.

#### **!** Uzmanību:

**Kafijas pagatavošanas nodaļuma tīrīšanai neizmantojiet mazgāšanas līdzekli/ziepes.**

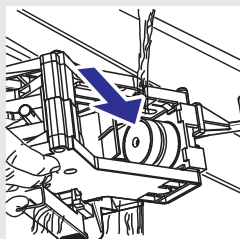
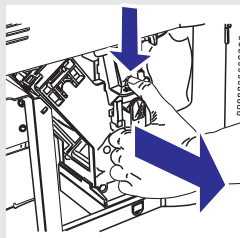
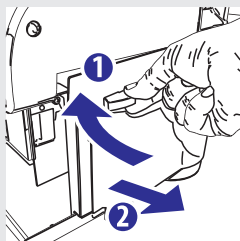
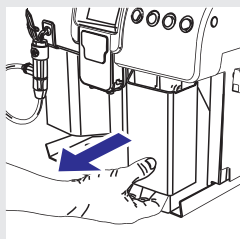
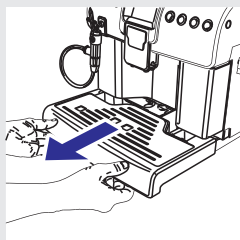

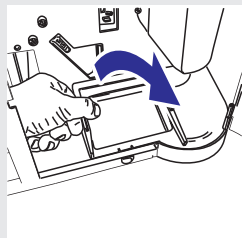

6. Ļaujiet kafijas pagatavošanas nodalījumam pilnībā nožūt.
7. Paceliet iekšējās tvertnes aizmugurējo malu, lai to atbloķētu.

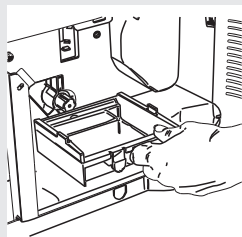

8. Izņemiet iekšējo tvertni, nomazgājiet to un ievietojiet atpakaļ.

### **Piezīme:**

Lai ievietotu tvertni tās vietā, veiciet tās pašas darbības, ko izņemšanas laikā, tikai apgrieztā secībā.

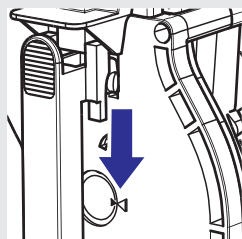

9. Viegli pavelciet sviru uz leju, līdz tā atduras pret kafijas pagatavošanas nodalījuma pamatni un sakrīt abas norādes kafijas pagatavošanas nodalījuma sānos.

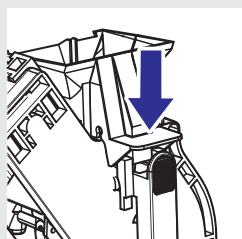
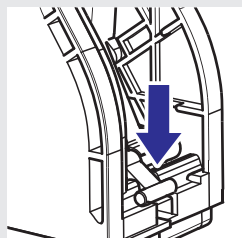

10. Viegli nospiežot taustiņu "PRESS", pārliecinieties, vai kafijas pagatavošanas nodalījumu bloķējošais āķītis ir novietots pareizi. Pārbaudiet, vai āķītis ir augšējā gala pozīcijā. Ja tā nav, mēģiniet vēlreiz.

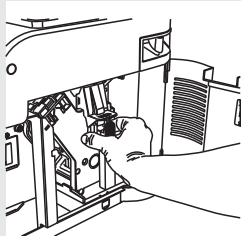

11. Ievietojiet kafijas pagatavošanas nodalījumu atpakaļ tā vietā, līdz tas noslēdzas, nespiežot taustiņu "PRESS".

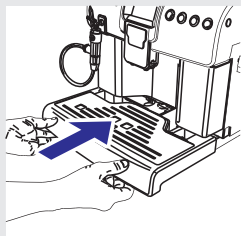

12. Aizveriet servisa durtiņas, ievietojiet kafijas biežumu tvertni un notekaplāti.

### Kapučinatora ikmēneša tīrīšana

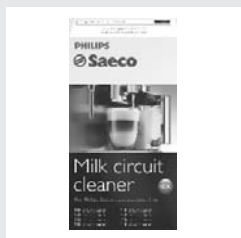

Reizi mēnesī ir nepieciešams veikt rūpīgāku kapučinatora tīrīšanu ar Saeco piena pagatavošanas sistēmas tīrīšanas līdzekli. Saeco piena pagatavošanas sistēmas tīrīšanas līdzekli var iegādāties atsevišķi. Lai uzzinātu vairāk, skatiet šīs lietošanas instrukcijas nodaļu par apkopes produktiem.

1. Pārliecinieties, vai kapučinatora ir pareizi uzstādīts.
2. Ieberiet piena pagatavošanas sistēmas tīrīšanas līdzekli traukā. Pievienojiet 0,5 l silta ūdens un ļaujiet līdzeklim izšķīst.

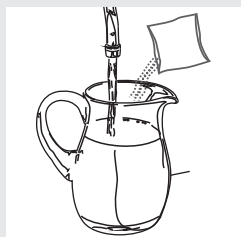

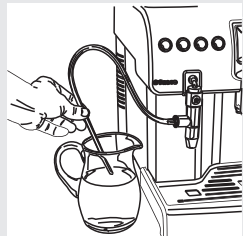

3. Ievietojiet traukā iesūkšanas caurulīti.

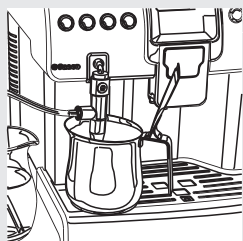

4. Novietojiet zem kapučinatora lielu trauku (ar vismaz 1,5 l tilpumu).

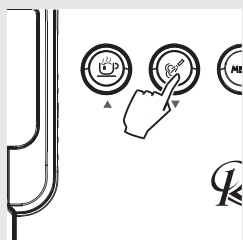

5. Nospiediet taustiņu “

6. Kamēr kafijas automāts silst, displejā ir redzama šāda ikona.



7. Šķīduma pagatavošanas laikā displejā ir redzama šāda ikona. Kad viss tīrīšanas šķīdums ir izlietots, nospiediet taustiņu “

### Bīdinājums:

Nekad nedzeriet šķīdumu, kas tiek pagatavots šajā procesā.



8. Izskalojiet trauku, kurā bija pagatavots tīrīšanas šķīdums, un piepildiet to ar 0,5 l tīra ūdens, ar kuru izskalojiet piena pagatavošanas sistēmu.

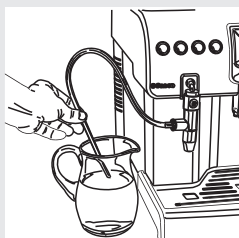

9. Ievietojiet iesūkšanas caurulīti traukā.

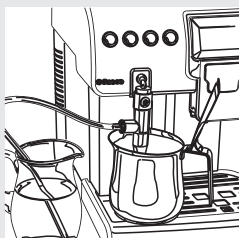

10. Iztukšojiet trauku, ko izmantojāt ūdens savākšanai, un novietojiet to atpakaļ zem kapučinatora.

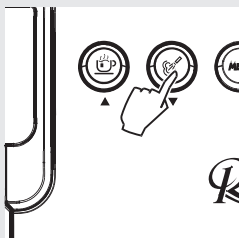

11. Nospiediet taustiņu “☁”, lai sāktu tvaika padevi.



12. Kamēr kafijas automāts silst, displejā ir redzama šāda ikona.





**13.** Ūdens pagatavošanas laikā displejā ir redzama šāda ikona. Kad viss ūdens ir pagatavots, nospiediet taustiņu “”, lai pārtrauktu pagatavošanu.

**14.** Nomazgājiet visas kapučinatora detaļas, izpildot tālāk aprakstītos soļus.

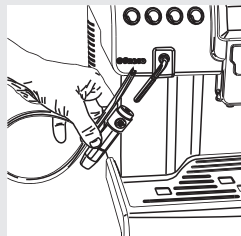

**15.** Atvienojiet kapučinatoru no kafijas automāta.

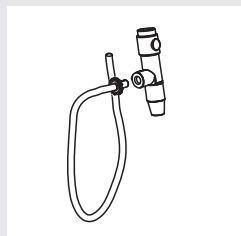

**16.** Noņemiet no kapučinatora iesūkšanas caurulīti.

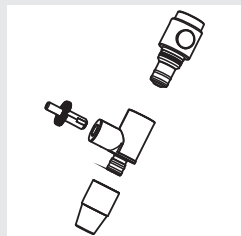

**17.** Izjauciet kapučinatoru, kā parādīts attēlā.

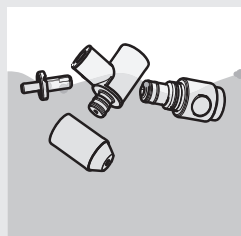

**18.** Noskalojiet visas detaļas ar siltu ūdeni.

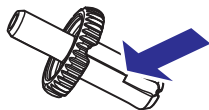

19. Pārliecinieties, vai piena paliekas ir notīrītas no sakabes (skatiet bultiņu attēlā pa kreisi). Pretējā gadījumā jūs nevarēsiet uzputot pienu. Rūpīgi notīriet ar abrazīvu, mitru drāniņu.
20. Salieciet kapučinatoru un pievienojiet to atpakaļ kafijas automātam.

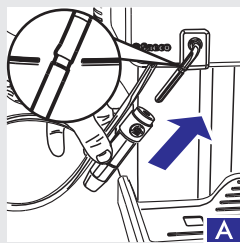

21. Pievienojiet kapučinatoru tvaika padeves krānam, līdz tas nokļūst vietā (A att.).

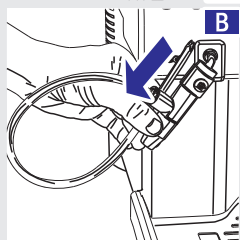

### **!** Uzmanību:

**Ja kapučinators ir pievienots aiz maksimālās atzīmes (virs iezīmētās vietas), tas var nedarboties pareizi, jo netiek iesūkts piens; šajā gadījumā pārtrauciet dzēriena gatavošanu, ļaujiet kapučinatoram atdzist un **NEDAUDZ** pavelciet to uz leju (B att.), lai to novietotu tam paredzētajā vietā (A att.). Izpildiet šo procedūru, lai atjaunotu pareizu kapučinatora darbību.**

## Kafijas pagatavošanas nodaļuma ikmēneša ieeļļošana

Ieeļļojiet kafijas pagatavošanas nodaļumu pēc apmēram 500 krūziņu kafijas pagatavošanas vai vienreiz mēnesī.

Saeco smērvielu kafijas pagatavošanas nodaļuma ieeļļošanai var iegādāties atsevišķi. Lai uzzinātu vairāk, skatiet šīs lietošanas instrukcijas nodaļu par apkopes produktiem.



### **!** Uzmanību:

**Pirms kafijas pagatavošanas nodaļuma ieeļļošanas noskalojiet to ar tīru ūdeni un nožāvējiet (skatiet nodaļu “Kafijas pagatavošanas nodaļuma iknedēļas tīrīšana”).**

## Tīrīšana un apkope

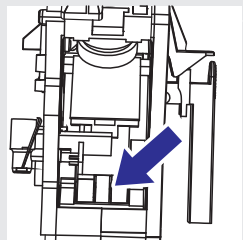
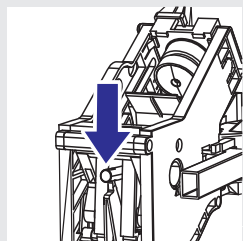
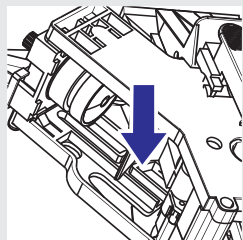
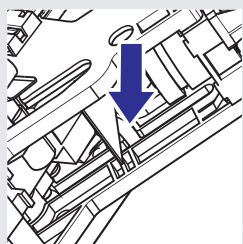

1. Uzklājiet smērvielu uz virzošajām detaļām vienmērīgi abās pusēs.

2. Ieļļojiet arī asi.

3. Ievietojiet kafijas pagatavošanas nodaļumu atpakaļ tā vietā, līdz tas noslēdzas (skatiet nodaļu "Kafijas pagatavošanas nodaļuma ieknedējas tīrīšana").

4. Ielieciet atpakaļ kafijas biezumta tvertni un pilienu savācēju. Aizveriet servisa durtiņas.

## Kafijas pagatavošanas nodaļuma ikmēneša tīrīšana ar kafijas eļļu noņemšanas līdzekli

Papildus iknedēļas tīrīšanai mēs iesakām veikt tīrīšanas ciklu ar kafijas eļļu noņemšanas līdzekli pēc apmēram 500 krūzišu kafijas pagatavošanas vai reizi mēnesī. Šī tīrīšana noslēdz kafijas pagatavošanas nodaļuma apkopes procesu.

Kafijas eļļu noņemšanas līdzekli un apkopes komplektu jūs varat iegādāties atsevišķi.

Lai uzzinātu vairāk, skatiet šīs lietošanas instrukcijas nodaļu par apkopes produktiem.

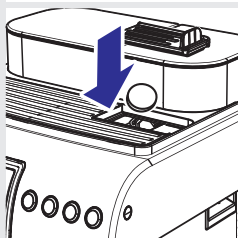
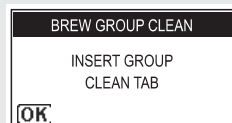
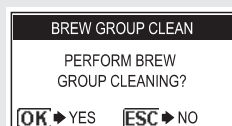
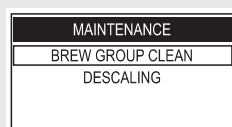

### ! Uzmanību:

**Kafijas eļļu noņemšanas tabletes ir izmantojamas tikai tīrīšanai, tām nav atkaļķojošas īpašības. Atkaļķošanai izmantojiet Saeco atkaļķošanas šķīdumu un ievērojiet procedūru, kas aprakstīta nodaļā "Atkaļķošana".**

1. Kafijas automāta izvēlnē izvēlieties iespēju "MAINTENANCE" (Apkope).
2. Izvēlieties "BREW GROUP CLEAN" (Kafijas pagatavošanas nodaļuma tīrīšana). Nospiediet taustiņu "OK".
3. Nospiediet taustiņu "OK", lai apstiprinātu.
4. Piepildiet ūdens tvertni ar tīru ūdeni līdz atzīmei MAX. Nospiediet taustiņu "OK".
5. Ievietojiet kafijas eļļu noņemšanas tableti maltās kafijas nodaļumā. Nospiediet taustiņu "OK".

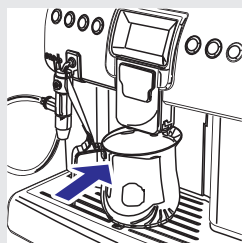



BREW GROUP CLEAN

PLACE A CONTAINER  
UNDER THE  
DISPENSING SPOUT

OK

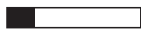
BREW GROUP CLEAN



6. Novietojiet zem kafijas padeves krāna trauku (ar vismaz 1,5 l tilpumu). Nospiediet taustiņu “”, lai sāktu tīrīšanas ciklu.

7. Cikla laikā displejā ir redzama šāda ikona un cikla progress.

## Brīdinājums:

**Nekad nedzeriet šķīdumu, kas tiek pagatavots šajā procesā.**

8. Kad pa kafijas padeves krānu vairs neplūst ūdens, noņemiet un iztukšojiet trauku ar izlietoto maisījumu.
9. Tīriet kafijas pagatavošanas nodaļumu, kā aprakstīts nodaļā “Kafijas pagatavošanas nodaļuma iknedēļas tīrīšana”.

## Kafijas pupiņu piltuves ikmēneša tīrīšana

Iztīriet kafijas pupiņu piltuvi vienreiz mēnesī, kad tā ir tukša. Izslaukiet to ar mitru drāniņu, tad piepildiet ar kafijas pupiņām.





Atkaļķošanas process ilgst apmēram 35 minūtes.

Kaļķakmens veidojas kafijas automātā tā lietošanas laikā. Tas ir regulāri jāiztīra, jo tas var nosprostot kafijas automāta ūdens un kafijas padeves sistēmu. Kafijas automāts norāda, kad nepieciešams veikt atkaļķošanu.

## ! Uzmanību:

**Neveicot atkaļķošanu, kafijas automāts pārtrauks darboties pareizi, un šajā gadījumā remonts nav ietverts garantijā.**



Izmantojiet tikai Saeco atkaļķošanas līdzekli. Tā formula ir izstrādāta tā, lai nodrošinātu labāku ierīces darbību visu tās kalpošanas laiku. Atkaļķošanas šķīdumu ir iespējams iegādāties atsevišķi.

Lai uzzinātu vairāk, skatiet šīs lietošanas instrukcijas nodaļu par apkopes produktiem.

## ! Brīdinājums:

**Nekad nedzīriet atkaļķošanas šķīdumu vai jebkuru pagatavoto produktu, kamēr atkaļķošanas cikls nav pabeigts līdz galam. Nekad atkaļķošanai neizmantojiet etiķi.**

## ☰ Piezīme:

Atkaļķošanas cikla laikā neizslēdziet kafijas automātu. Pretējā gadījumā atkaļķošanas process jāsāk no sākuma.

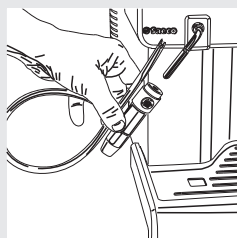

Pirms atkaļķošanas:

1. Noņemiet kapučinatoru no karstā ūdens/tvaika padeves krāna.

Lai atkaļķotu savu kafijas automātu, rīkojieties, kā aprakstīts tālāk:

2. Kafijas automāta izvēlnē izvēlieties iespēju “MAINTENANCE” (Apkope).
3. Izvēlieties “DESCALING” (Atkaļķošana) un apstipriniet ar taustiņu “”.

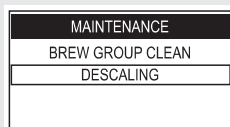

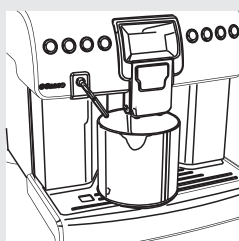
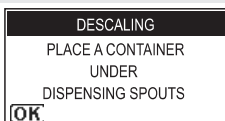
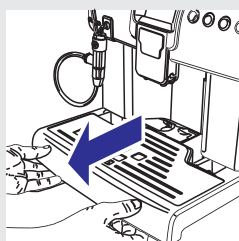
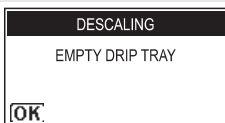
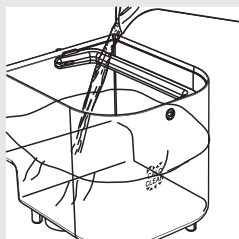

## ☰ Piezīme:

Ja nejauši nospiežat taustiņu “”, nospiediet taustiņu “”, lai izietu.



4. Nospiediet taustiņu “”, lai apstiprinātu.

5. Noņemiet no kafijas automāta ūdens tvertni un izņemiet “INTENZA+” filtru. Iepildiet Saeco koncentrēto atkalķošanas šķīdumu ierīces ūdens tvertnē. Piepildiet ūdens tvertni ar tīru ūdeni līdz atzīmei “”. Nospiediet taustiņu “”.

6. Iztukšojiet notekaplāti un novietojiet to atpakaļ uz kafijas automāta. Nospiediet taustiņu “”.

7. Novietojiet zem kafijas padeves krāna un karstā ūdens/tvaika padeves krāna lielu trauku (ar vismaz 1,5 l tilpumu).

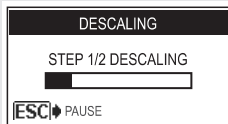

8. Kafijas automāts pagatavos atkaļķošanas maisījumu ar noteiktiem intervāliem. Displejā redzamā josla rāda cikla progresu.

## Piezīme:

Ja atkaļķošanas cikla laikā ir nepieciešams iztukšot trauku ar izlietoto maisījumu, nospiediet taustiņu “”, lai pauzētu atkaļķošanas ciklu. Lai turpinātu ciklu, nospiediet taustiņu “”.

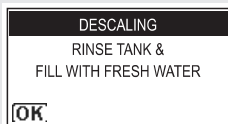

9. Šis paziņojums ziņo par pirmā soļa izpildi. Izskalojiet ūdens tvertni. Piepildiet to ar tīru ūdeni līdz atzīmei MAX. Nospiediet taustiņu “”.

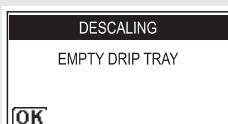

10. Iztukšojiet notekpaplāti un novietojiet to atpakaļ vietā, tad nospiediet taustiņu “”.

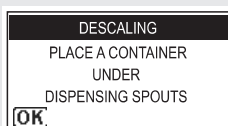

11. Iztukšojiet trauku ar izlietoto maisījumu un novietojiet to atpakaļ zem kafijas padeves krāna un karstā ūdens/tvaika padeves krāna. Nospiediet taustiņu “”.



12. Ir aktivizēts skalošanas cikls. Josla rāda cikla progresu.
13. Kad skalošanai nepieciešamais ūdens daudzums ir izlietots, kafijas automāts automātiski pabeidz atkaļķošanas procesu un pēc neilga uzsilšanas brīža displejs izskatās šādi.
14. Noņemiet un iztukšojiet trauku ar skalošanai izmantoto ūdeni.



15. Ievietojiet ūdens tvertnē "INTENZA+" ūdens filtru.
16. Pievienojiet kafijas automātam kapučinatoru (skatiet 21.soli 50.lpp.).
17. Atkalķošana ir pabeigta.

 **Piezīme:**

Kad atkalķošana ir pabeigta, iztīriet kafijas pagatavošanas nodaļījumu, kā aprakstīts nodaļā "Kafijas pagatavošanas nodaļījuma iknedēļas tīrīšana".

Skalošanas cikls tiek veikts, lai iztīrītu sistēmu ar iepriekšnoteiktu ūdens daudzumu, lai nodrošinātu pareizu kafijas automāta darbību. Ja ūdens tvertne nav piepildīta līdz atzīmei MAX, skalošanai var būt nepieciešami divi vai vairāk cikli.

## Attēlotais palīdzības ziņojums

## Palīdzības ziņojuma izpilde



Lai atjaunotu kafijas automāta darbību, aizveriet servisa durtiņas.

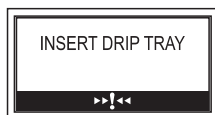

Ievietojiet notekaplati.



Ievietojiet kafijas biežumu tvertni.



Aizveriet vai pareizi uzlieciet kafijas pupiņu piltuves iekšējo vāku.



Noņemiet ūdens tvertni un piepildiet to ar svaigu dzeramo ūdeni.

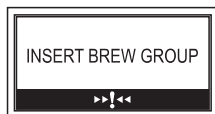

Ievietojiet kafijas automātā kafijas pagatavošanas nodaļījumu.



Ieberiet kafijas pupiņu piltuvē kafijas pupiņas.



Kafijas automāts lūdz veikt atkaļķošanu.  
Pēc šī palīdzības ziņojuma attēlošanas kafijas automāts joprojām ir izmantojams, bet tā darbība var būt traucēta.  
Bojājumu, kas radušies atkaļķošanas neveikšanas dēļ, remonts nav ietverts garantijā.

## Attēlotais palīdzības ziņojums



## Palīdzības ziņojuma izpilde

Kafijas automāts lūdz nomainīt "INTENZA+" ūdens filtru. Nomainiet filtru, kā aprakstīts nodaļā "INTENZA+ ūdens filtra nomaiņa".

Šis ziņojums tiek parādīts tikai tad, ja ir ieslēgta iespēja "ENABLE FILTER" (Iespējot filtru) (skatiet nodaļu "Kafijas automāta programmēšana").



Kafijas automāts atgādina, ka pēc vēl dažu dzērienu pagatavošanas būs nepieciešams iztukšot kafijas biezu tvertni.

Šis ziņojums netraucē dzērienu gatavošanu.

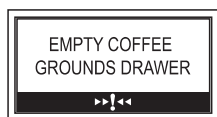

Izņemiet kafijas biezu tvertni un izmetiet izlietotos kafijas biezumus tiem paredzētā atkritumu konteinerā.

**Piezīme: kafijas biezu tvertne ir jāiztukšo tikai tad, kad kafijas automāts par to ziņo, turklāt kafijas automātam ir jābūt ieslēgtam. Ja kafijas biezu tvertne tiek iztukšota, kad kafijas automāts ir izslēgts, tas neregistrēs iztukšošanas darbību.**



Mirgo sarkana gaismiņa. Kafijas automāts ir gaidstāves režīmā.

Gaidstāves iestatījumus vai mainīt (skatiet nodaļu "Kafijas automāta programmēšana").

Nospiediet taustiņu "⏻".



Kāds notikums ir izraisījis nepieciešamību pārstartēt kafijas automātu. Pierakstiet kodu (E xx), kas redzams displeja lejasdaļā. Izslēdziet kafijas automātu, nogaidiet 30 sekundes un atkal to ieslēdziet. Ja darbības traucējums saglabājas, sazinieties ar servisa centru.



Ja pēc kafijas automāta ieslēgšanas parādās šāds ziņojums, ir nepieciešams veikt atkaļķošanu.

Nospiediet taustiņu "☺", lai piekļūtu atkaļķošanas izvēlnei, un skatiet atbilstošo nodaļu lietošanas instrukcijā.

Nospiediet taustiņu "☺", lai turpinātu lietot kafijas automātu.

**Mēs atgādinām, ka bojājumu, kas radušies atkaļķošanas neveikšanas dēļ, remonts nav ietverts garantijā.**

## Darbības traucējumu novēršana

Šajā nodaļā ir apkopoti biežākie darbības traucējumi, kas var skart jūsu kafijas automātu. Ja jūs nevarat novērst darbības traucējumu, izmantojot tālāk sniegto informāciju, apmeklējiet [www.philips.com/support](http://www.philips.com/support), lai aplūkotu biežāk uzdoto jautājumu (FAQ) sarakstu, vai sazinieties ar Philips Saeco atbalsta tālruni savā valstī. Kontaktinformācija ir atrodama garantijas bukletā vai [www.philips.com/support](http://www.philips.com/support).

Ierīces darbības	Cēloņi	Risinājumi
Ierīce neieslēdzas.	Ierīce nav pievienota elektrotīklam un/vai barošanas slēdzis ir pozīcijā "0".	Pievienojiet ierīci elektrotīklam un/vai ieslēdziet barošanas slēdzi pozīcijā "I".
Kafija nav pietiekami karsta.	Kafijas krūzītes ir aukstas.	Pirms kafijas pagatavošanas sasildiet krūzītes ar karstu ūdeni.
	Krūzīšu uzsildīšanas virsma ir izslēgta.	Ieslēdziet krūzīšu uzsildīšanas virsmu un gaidiet, lai krūzītes uzsilst.
Kafija nav pietiekami krēmīga. <b>(Skatiet piezīmi)</b>	Kafijas maisījums nav piemērots šai funkcijai, kafija nav svaigi grauzdēta vai malums ir pārāk rupjš.	Mainiet kafijas maisījumu vai arī noregulējiet kafijas dzirnaviņas, kā aprakstīts nodaļā "Kafijas dzirnaviņu regulēšana".
Kafijas automāts pārāk ilgi silst vai skalošanas laikā izmantotais ūdens daudzums ir pārāk mazs.	Kafijas automāta sistēmu ir nobloķējis kaļķakmens.	Atkaļķojiet kafijas automātu.
Piena pagatavošanas laikā kapučinators burbuļo.	Iesūkšanas caurulīte nav pareizi vai pilnībā pievienota kapučinatoram un/vai termosam.	Pilnībā pievienojiet iesūkšanas caurulīti kapučinatoram un/vai termosam.
Piena iesūkšanas laikā no kapučinatora izplūst tvaiks.	Piena trauks ir tukšs.	Pārlicinieties, vai piena traukā ir piens. Ja nepieciešams, piepildiet termosu vai nomainiet piena trauku ar jaunu.
	Kapučinators nav pareizi pievienots kafijas automātam.	Pārbaudiet kapučinatora novietojumu (21.solis 50.lpp.).
Kafijas pagatavošanas nodaļījumu nevar izņemt.	Kafijas pagatavošanas nodaļījums nav ievietots pareizi.	Ieslēdziet kafijas automātu. Aizveriet servisa durtiņas. Kafijas pagatavošanas nodaļījums automātiski novietojas pareizi.
	Nav izņemta kafijas biezu tvertne.	Pirms kafijas pagatavošanas nodaļījuma izņemšanas izņemiet kafijas biezu tvertni.

## Darbības traucējumu novēršana

Ierīces darbības	Cēloņi	Risinājumi
Kafijas automāts maļ kafijas pupiņas, bet kafija netiek pagatavota. <b>(Skatiet piezīmi)</b>	Kafijas pagatavošanas nodaļējums ir netīrs.	Iztīriet kafijas pagatavošanas nodaļējumu (nodaļa "Kafijas pagatavošanas nodaļējums").
	Kafijas padeves krāns ir netīrs.	Iztīriet kafijas padeves krānu.
Kafija ir pārāk vāja. <b>(Skatiet piezīmi)</b>	Pārāk maza kafijas deva.	Noregulējiet samaļamās kafijas daudzumu.
Kafija tiek pagatavota ļoti lēni. <b>(Skatiet piezīmi)</b>	Kafijas dzirnaviņas kafiju samaļ pārāk smalki.	Mainiet kafijas maisījumu vai noregulējiet kafijas dzirnaviņas, kā aprakstīts nodaļā "Kafijas dzirnaviņu regulēšana".
	Kafijas pagatavošanas nodaļējums ir netīrs.	Iztīriet kafijas pagatavošanas nodaļējumu (nodaļa "Kafijas pagatavošanas nodaļējums").
Kafija noplūst pa kafijas padeves krānu.	Kafijas padeves krāns ir nobloķējies vai novietots nepareizi.	Iztīriet kafijas padeves krānu. Novietojiet kafijas padeves krānu pareizi.



### Piezīme:

Šīs problēmas var uzskatīt par normālām, ja ir ticis mainīts kafijas maisījums vai ierīce tiek lietota pirmo reizi.

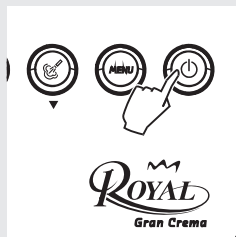

## Gaidstāves režīms

Saeco pilnīgi automātiskais kafijas automāts ir paredzēts enerģijas ietaupīšanai, kā norādīts uz A klases energoefektivitātes etiķetes.

Pēc noteikta dīkstāves laika, kuru var noteikt pats lietotājs (skatiet nodaļu "Kafijas automāta programmēšana"), kafijas automāts automātiski izslēdzas. Ja pirms tam ir pagatavots kāds dzēriens, kafijas automāts veic skalošanas ciklu. Gaidstāves režīmā enerģijas patēriņš ir mazāks par 1Wh.

Lai ieslēgtu kafijas automātu, nospiediet taustiņu "⏻" (ja barošanas slēdzis kafijas automāta aizmugurē ir ieslēgts pozīcijā "I"). Ja boilers ir auksts, kafijas automāts veic skalošanas ciklu.

Kafijas automātu var manuāli pārslēgt gaidstāves režīmā, nospiežot un trīs sekundes turot nospiestu gaidstāves režīma taustiņu.

### Piezīme:

Kad tiek ieslēgts gaidstāves režīms, kafijas automāts var veikt skalošanas ciklu. Ciklu var pārtraukt, nospiežot taustiņu "☺".

Sarkanā gaismiņas ap taustiņu "⏻" mirgo, kad kafijas automāts ir gaidstāves režīmā.

## Utilizācija

Neizmetiet kafijas automātu kopā ar parastajiem sadzīves atkritumiem, bet nododiet to oficiālā atkritumu savākšanas punktā. Šādi rīkojoties, jūs palīdzat novērst iespējamo kaitējumu apkārtējai videi.

- Iepakojuma materiāli var tikt pārstrādāti un lietoti atkārtoti.
- Ierīce: atvienojiet ierīci un pārgrieziet barošanas vadu.
- Nogādājiet ierīci un barošanas vadu servisa centrā vai vietējā nolietoto elektroierīču savākšanas punktā.

Šī prece atbilst Eiropas Savienības direktīvas 2002/96/EK prasībām.

Simbols (pārsvītrots atkritumu konteiners) uz ierīces vai uz tās iepakojuma norāda, ka ierīci nedrīkst izmest kopā ar sadzīves atkritumiem. Lūdzu, iepazīstieties ar vietējiem noteikumiem par elektrisko un elektronisko iekārtu atsevišķas savākšanas sistēmu.

Pareiza jūsu nolietotās elektroierīces utilizācija palīdzēs novērst iespējamo kaitējumu apkārtējai videi un cilvēku veselībai.

Lai iegūtu detalizētāku informāciju par šīs preces utilizāciju, lūdzu, sazinieties ar savas pilsētas pašvaldību, sadzīves atkritumu apsaimniekošanas dienestu vai veikalu, kurā iegādājāties šo preci.

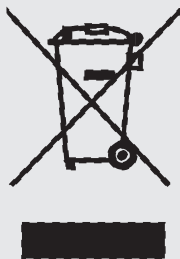

## Tehniskās specifikācijas

Ražotājs patur tiesības mainīt produkta tehniskās specifikācijas.

Nominālais spriegums – Nominālā jauda – Barošanas padeve	Skatiet marķējumu uz ierīces
Korpusa materiāls	Termoplastisks materiāls/metāls
Izmērs (p x a x d)	336 x 380 x 450 mm
Svars	13,5 kg
Barošanas vada garums	1200 mm
Vadības panelis	Priekšpusē
Krūzītes izmērs	145 mm
Ūdens tvertne	2,2 litri – noņemama
Kafijas pupiņu piltuves tilpums	320 g
Kafijas biežumu tvertnes tilpums	18
Sūkņa spiediens	15 bāri
Boilers	Nerūsošā tērauda
Drošības ierīces	Boilera spiediena drošības vārsts – Dubults drošības termostats

### Garantija

Lai uzzinātu vairāk par garantiju un ar to saistītiem apstākļiem, lūdzu, izlasiet garantijas bukletu, kas ir iepakots atsevišķi.

### Serviss

Mēs vēlamies nodrošināt, lai jūs vienmēr būtu apmierināti ar savu Philips Saeco espresso kafijas automātu.

Ja jūs to vēl neesat izdarījis, lūdzu, reģistrējiet savu pirkumu mūsu interneta vietnē [www.philips.com/welcome](http://www.philips.com/welcome), lai mēs varētu sazināties un nosūtīt jums tīrīšanas un atkaļķošanas atgādinājumus.

Ja jums nepieciešama servisa informācija vai atbalsts, apmeklējiet [www.philips.com/support](http://www.philips.com/support) vai sazinieties ar Philips Saeco atbalsta tālruni savā valstī. Kontaktinformācija ir atrodama garantijas talonā vai [www.philips.com/support](http://www.philips.com/support).

## Apkopes produkti

---

Tīrīšanai un atkaļķošanai lietojiet tikai SAECO produktus. Tos ir iespējams pasūtīt pie vietējā Philips izplatītāja, pilnvarotajā servisa centrā vai Philips tiešsaistes veikalā [www.shop.philips.com/service](http://www.shop.philips.com/service).

Ja jums rodas grūtības, iegādājoties apkopes produktus, sazinieties ar Philips Saeco atbalsta tālruni savā valstī.

Kontaktinformācija ir atrodama garantijas bukletā vai [www.philips.com/support](http://www.philips.com/support).

Apkopes produktu pārskats

- Atkaļķošanas šķīdums: CA6700



- “Intenza+” ūdens filtrs: CA6702



# Apkopes produkti

---



- Smērviela: HD5061



- Kafijas eļļas noņemšanas līdzeklis: CA6704

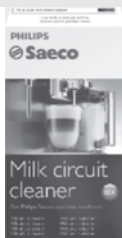

- Piena pagatavošanas sistēmas tīrīšanas līdzeklis: CA6705



- Apkopes komplekts: CA6706

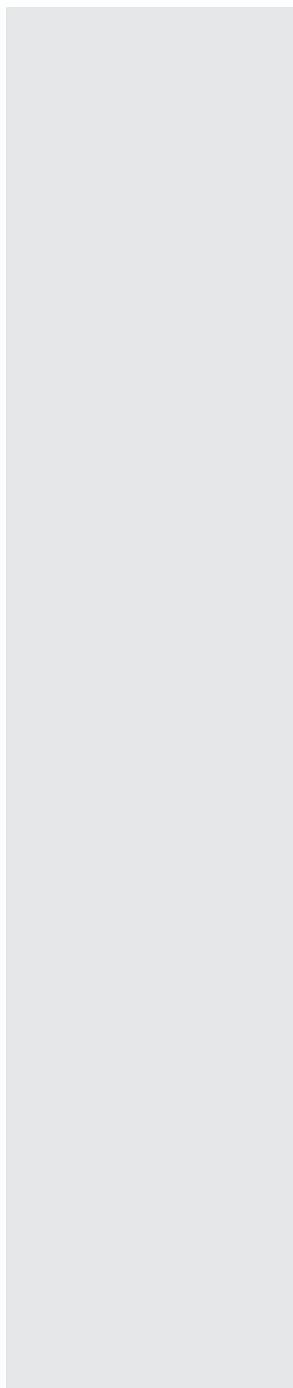

A series of horizontal dotted lines for writing notes, spanning the width of the page.

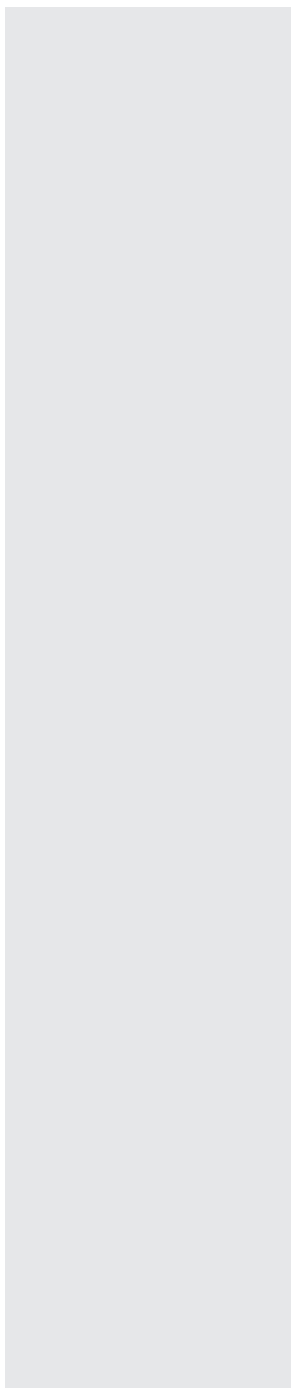

A series of horizontal dotted lines for writing notes, spanning the width of the page.

Ražotājs patur tiesības veikt izmaiņas bez iepriekšēja paziņojuma.

[www.philips.com/saeco](http://www.philips.com/saeco)

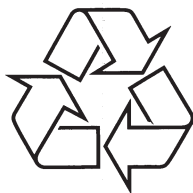

Apmeklējiet Philips Internetā  
<http://www.philips.com>