

Moltio

02

EESTIKEELNE KASUTUSJUHEND Mudelid HD8766 – HD8767

Enne masina kasutuselevõttu lugege seda kasutusjuhendit hoolikalt.



CE Registreerige oma toode ning saage abi aadressilt
www.philips.com/welcome

 **Saeco**

PHILIPS

Elektrooniliste kodumasinate kasutamisel tuleks jälgida ettevaatusabinõusid, kaasa arvatud järgnevaid:

1. Lugege läbi kõik juhendid.
2. Ärge katsuge kuumasid pindasid. Kasutage käepidemeid või nuppe.
3. Tulekahju, elektrišoki ning inimvigastuste vältimiseks ärge kastke juhet, pistikuid ega teisi seadmeid vette ega teistesse vedelikesse.
4. Kui masinat kasutavad lapsed või masinat kasutatakse laste läheduses, siis peate pidevalt lapsi jälgima.
5. Eemaldage masin vooluvõrgust, kui seda ei kasutata pikema aja jooksul ning kui hakkate seda puhastama. Laske masinal enne osade eemaldamist / tagasi panemist ning enne masina puhastamist jahtuda.
6. Ärge kasutage masinat, millel on viga saanud voolujuhe või pistik või pärast masina tõrkeid. Ärge kasutage masinat, kui see on kahjustada saanud ükskõik millisel moel. Tagastage masin lähimasse autoriseeritud hoolduskeskusesse uurimiseks, parandamiseks või kohandamiseks.
7. Tootja poolt mittesoovitatud lisaseadmete kasutamine võib põhjustada tulekahju, elektrišokki või inimvigastusi.
8. Ärge kasutage masinat välitingimustes.
9. Ärge laske voolujuhtmel rippuda üle laua / riivli ääre ega kokku puutuda kuumade pindadega.
10. Ärge asetage masinat gaasi- ega elektripõleti kõrvale/peale või kuumahju.
10. Alati ühendage voolujuhe kõigepealt masina külge ning alles seejärel seinakontakti. Masina vooluvõrgust eemaldamiseks lülitage masin välja ning seejärel eemaldage pistik seinakontaktist.
11. Alati ühendage voolujuhe kõigepealt masina külge ning alles seejärel seinakontakti. Masina vooluvõrgust eemaldamiseks lülitage masin välja ning seejärel eemaldage pistik seinakontaktist.
12. Kasutage masinat ainult sihtotstarbeliselt.
13. Hoidke see kasutusjuhend alles.

HOIDKE SEE KASUTUSJUHEND ALLES!

See seade on mõeldud ainult koduseks kasutamiseks. Kõik teenused peale puhastamise ja hooldamise tuleks teostada autoriseeritud hoolduskeskuses. Ärge kastke masinat vette. Ärge võtke masinat lahti, et vähendada tulekahju ja elektrisõki riski. Masina sees ei ole ühtegi osa, mida saaks kasutaja hooldada. Parandustöid peavad teostama ainult autoriseeritud hooldustöölised.

1. Kontrollige pinget ja veenduge, et etiketil välja toodud pinge vastab seinakontakti pingega.
2. Ärge kunagi kasutage kuuma ega sooja vett veereservuaari täitmiseks. Kasutage ainult külma vett.
3. Kui masin töötab, siis hoidke oma käed ning masina voolujuhe masina kuumadest osadest eemal.
4. Ärge kunagi kasutage puhastamiseks küürimispulbreid ega karedaid puhastusvahendeid. Kasutage vaid pehmet vees niisutatud riidetükki.
5. Parima kohvimaitsese saavutamiseks kasutage destilleeritud või pudelivett. Korraline katlakivieemaldus on siiski soovitatud iga 2-3 kuu tagant.
6. Ärge kasutage karamelli või muu maitsega kohviube.

Voolujuhtme kasutusjuhend

- A. Masinal on lühike voolujuhe (või lahtivõetav voolujuhe), et vähendada riski, et voolujuhe sõlmub või keegi sellesse takerdub.
- B. Pikemaid lahtivõetavaid voolujuhtmeid või voolujuhtmepikendusi on võimalik kasutada, kui seda tehakse väga ettevaatlikult.
- C. Kui kasutate lahtivõetavat või pikka voolujuhet:
 1. Lahtivõetava voolujuhtme või pika voolujuhtme peale märgitud elektrimäär peab olema vähemalt sama suur kui seadme elektrimäär.
 2. Kui seade on maandatud tüüpi, siis pikendusjuhe peab olema maandatud tüüpi kolme traadiga juhe, ja
 3. Pikem juhe peab olema seatud nii, et see ei ripu üle kapi või laua ääre, kust sellest saavad kinni võtta väikesed lapsed või kuhu keegi võib sisse takerduda.

Õnnitleme teid Saeco Moltio Classic Milk Frother täisautomaatse kohvimasina ostu puhul!

Et Saeco poolt pakutavast toest võimalikult palju kasu saada, siis registreerige oma toode aadressil www.philips.com/welcome.

See kasutusjuhend kehtib HD8766 ja HD8767 kohta.

See kohvmasin on mõeldud kohviubadest espresso valmistamiseks. Sellega saab ka vahustada piima ning valmistada kuuma vett. Sellest kasutusjuhendist leiate informatsiooni, mida vajate selle kohvimasina paigaldamisel, kasutamisel, puhastamisel ning katlakivi eemaldamisel.

Sisukord

Oluline	6
Ohutusalased instruksioonid	6
Hoiatus	6
Ettevaatust.....	7
Vastavus standarditele.....	9
Paigaldamine	10
Toote ülevaade.....	10
Üldine kirjeldus.....	11
Kasutamiseks ettevalmistamine	12
Masina pakend	12
Masina paigaldamine	12
Esmakordne kasutamine	15
Ringluse ette valmistamine.....	15
Automaatne loputuse/enesepuhastuse tsükkel	16
Manuaalne loputustsükkel	16
Vee kareduse mõõtmine ja programmeerimine	19
“INTENZA+“ veefiltri paigaldamine	20
“INTENZA+“ veefiltri vahetamine	22
Kohviubade vahetamine	23
Kohviubade leetri eemaldamine.....	23
Kohviubade leetri sisestamine	24
Kohviubade valik.....	26
Kohvi tühjendamise tsükkel	27
Kohandused	28
Saeco kohanemissüsteem	28
Keraamilise kohvijahvataja kohandamine.....	28
Aroomi kohandamine (kohvi kangus)	29

Kohvikraani kohandamine.....	30
Kohvikoguse kohandamine.....	31
Espresso ja kohvi valmistamine	32
Espresso ja kohvi valmistamine kohviubadest.....	32
Espresso ja kohvi valmistamine jahvatatud kohvist	33
Auru väljutamine / Cappuccino valmistamine	34
Kuuma vee väljutamine	36
Puhastamine ja hooldamine.....	37
Igapäevane masina puhastamine.....	37
Igapäevane veepaagi puhastamine	39
Igapäevane klassikalise piimavahustaja puhastamine.....	39
Iganädalane masina puhastamine.....	39
Iganädalane klassikalise piimavahustaja puhastamine.....	40
Iganädalane kohvi tõmbamise seadmete puhastamine	40
Iganädalane kohviubade leetri, aluse ning sahtli puhastamine	43
Igakuine kohvi tõmbamise seadmete määrimine	44
Igakuine kohvi tõmbamise seadmete puhastamine kohviõli eemaldaja ("Coffee Oil Remover") abil	45
Katlakivi eemaldamine.....	47
Masina programmeerimine	52
Järgmisi parameetreid saab kohandada	52
Kuidas masinat programmeerida.....	53
Ekraanipildid	55
Probleemide lahendamine	59
Energia säästmine	62
Puhkerežiim	62
Masina ära viskamine	62
Tehnilised andmed	63
Garantii ja teenindus	64
Garantii.....	64
Teenindus	64
Hooldustarvikud	65
Masina lisavarustus	66

Ohutusalased instruksioonid

See masin on varustatud ohutusalaste funktsioonidega. Sellest hoolimata lugege tähelepanelikult kõiki ohutusalaseid instruksioone ning vigastuste või kahjustuste vältimiseks kasutage masinat vaid nii nagu selles kasutusjuhendis on kirjeldatud.

Säilitage see kasutusjuhend edaspidiseks.



Sõna **HOIATUS** ning see märk hoiatavad võimalike tõsiste vigastuste, eluohtlike situatsioonide ja/või masina kahjustumise eest.



Sõna **ETTEVAATUST** ning see märk hoiatavad võimalike kergeste vigastuste ja/või masina kahjustumise eest.

Hoiatus

Ühendage masin sellisesse seinakontakti, mille pinget vastab seadme tehnilistes andmetes välja toodud pingega.

Ärge jätke volujuhet rippuma üle laua või kapi ääre ning ärge laske sellel kokku puutuda kuumade pindadega.

Ärge mitte kunagi kastke seadet, pistikut ega volujuhet vette (elektrilöögi oht).

Ärge mitte kunagi suunake kuuma vee juga keha poole (põletuse oht).

Ärge puudutage kuumasid pindasid. Kasutage käepidemeid või nuppe.

Võtke pistik seinakontaktist välja, kui:

- Esinevad häired seadme töös.
- Masinat ei kasutata pikemat aega.
- Hakkate masinat puhastama.

Tõmmake pistikust, mitte voolujuhtmest. Ärge puudutage pistikut märgade kätega.

Ärge kasutage seadet, kui pistik, voolujuhe või seade ise näivad olevat kahjustatud.

Ärge tehke seadmele ega voolujuhtmele muudatusi. Parandusi laske teha ainult Philipsi poolt autoriseeritud teeninduspunktid, et vältida igasuguseid ohtusid.

Toode ei ole mõeldud kasutamiseks inimestele, kes on madalama füüsilise-, vaimse- või aistingute tasemega (sealhulgas lastele) või inimestele, kel puuduvad seadmega kogemused ning teadmised, välja arvatud juhul kui neid jälgitakse või õpetatakse seadet kasutama inimese poolt, kes vastutab nende turvalisuse eest.

Veenduge, et lapsed ei mängiks seadmega.

Ärge mitte kunagi pistke sõrmi ega teisi objekte kohvijahvatajasse.

Ettevaatust

See seade on ainult koduseks kasutamiseks. See ei ole mõeldud kasutamiseks poodide, kontorite, farmide ega teiste selliste töökeskkondade puhkeruumides.

Asetage seade alati tasasele ja stabiilsele pinnale.

Ärge asetage masinat kuumade pindade, kuuma ahju, soojapuhuri ega teiste sarnaste soojusallikate kõrvale.

Pange kohviubade lehtrisse ainult kohviubasid. Jahvatatud kohvi, lahustuva kohvi või teiste sarnaste ainete panemine kohviubade lehtrisse võib põhjustada kahjustusi seadmele.

Laske seadmel maha jahtuda, enne kui lisate või eemaldate komponente.

Ärge mitte kunagi kasutage veepaagi täitmiseks sooja ega kuuma vett. Kasutage ainult külma vett.

Ärge kunagi kasutage seadme puhastamiseks küürimispulbreid ega karedaid puhastamisvahendeid. Kasutage ainult pehmet veega niisutatud lappi.

Eemaldage masinast regulaarselt katlakivi. Seade annab märku, kui see vajab katlakivieemaldust. Selle eiramine põhjustab häireid seadme töös. Sellisel juhul ei kata garantii remondikulusid.

Ärge hoidke seadet temperatuuril alla 0°C. Seadme soojendussüsteemidesse jäänud vesi võib külmuda ja põhjustada kahjustusi.

Ärge jätke vett veepaaki, kui seadet ei kasutada pikemat aega. Vesi võib reostuda. Seadme kasutamisel kasutage alati värsket vett.

Vastavus standarditele

Masin vastab 25. juulil 2005 avaldatud Itaalia seadusandliku dekreeedi artikli 13 lõikele 151 "Direktiivide 2005/95/EC, 2002/96/EC ning 2003/108/EC täitmine, et keelata ohtlike ainete kasutamine elektroonikaseadmetes, samuti ka jäätmete hävitamine".

See masin vastab Euroopa Liidu direktiivile 2002/96/EC.

Paigaldamine

Toote ülevaade

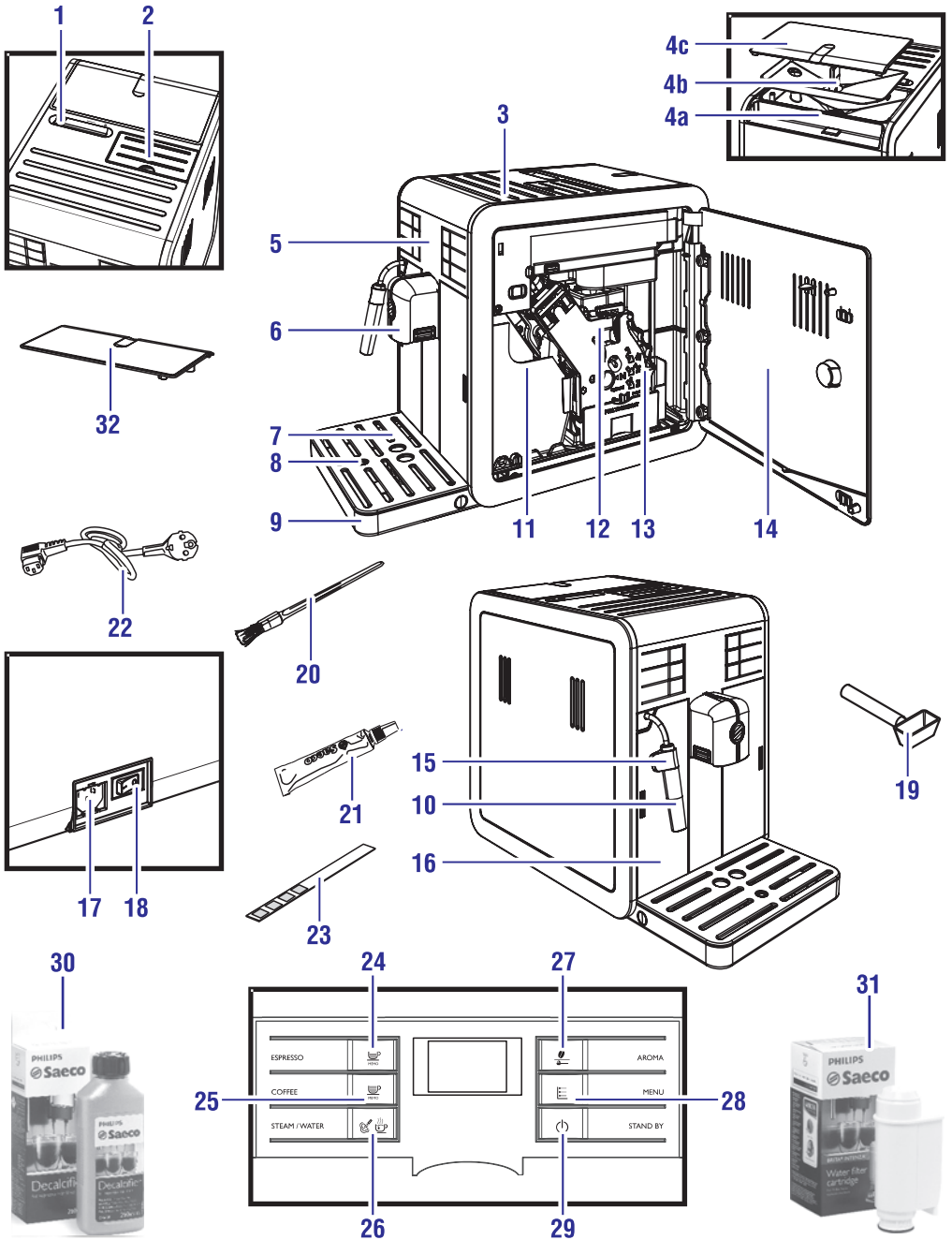

Üldine kirjeldus

1. Kohviubade lehtri lukustamise/eemaldamise lüliti
2. Jahvatatud kohvi sahtel
3. Tasside hoidmise koht
- 4a Kohviubade lehter
- 4b Kohviubade lehtri alus
- 4c Kohviubade lehtri kaas
5. Juhtpaneel
6. Kohvikraan
7. Tassihoidja alus
8. Täis tilkumisaluse indikaator
9. Tilkumisalus
10. Klassikaline piimavahustaja (kuuma vee/auru jaoks)
11. Kohvipaksu sahtel
12. Kohvi tõmbamise seadmed
13. Kohvipaksu jääkide sahtel
14. Hooldusuks
15. Käepidemet kaitsev ümbris
16. Veepaak
17. Voolujuhtme pesa
18. Voolunupp
19. Kohvijahvataja kohandamise võti + jahvatatud kohvi mõõtelusikas
20. Puhastushari
21. Määrdeaine kohvi tõmbamise seadmete jaoks
22. Voolujuhe
23. Vee kareduse test
24. Espresso valmistamise nupp
25. Kohvi valmistamise nupp
26. Auru / kuuma vee valmistamise nupp
27. "Aroma" - jahvatatud kohvi valiku nupp
28. Menüüsse sisenemise nupp
29. Sisse/välja lülitamise nupp
30. Katlakivi eemaldamise lahus (müüakse eraldi)
31. INTENZA+ veefilter (müüakse eraldi)
32. Kaitsev kate

Masina pakend

Seadme originaalpakend on kujundatud ja loodud masina kaitsmiseks transpordi ajal. Me soovime originaalpakendit alles hoida juhuks, kui seadet on vaja tulevikus transportida.

Masina paigaldamine

1. Võtke tilkumisalus ja rest pakendist välja.
2. Võtke masin pakendist välja.
3. Parima tulemuse saavutamiseks soovime:
 - Valige ohutu ja tasane pind, kus ei ole seadme ümberminemise ega vigastada saamise ohtu.
 - Valige seadmele asukoht, mis on piisavalt valgustatud, puhas ning mille ligidal on kergesti ligipääsetav pistikupesa.
 - Jätke seadme külgedele piisavalt vaba ruumi nagu joonisel näidatud.
4. Asetage tilkumisalus ja rest seadmesse. Veenduge, et need oleksid õigesti paigutatud.

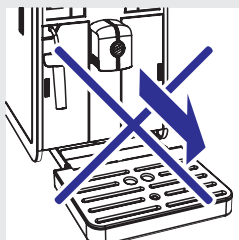
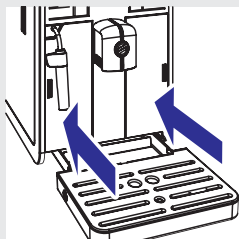
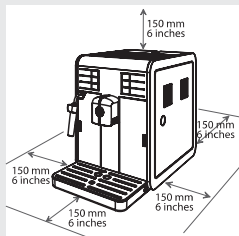

Märkus:

Tilkumisalus kogub vett, mis tuleb iga loputuse/enese puhastuse tsükli ajal kraanist välja, samuti ka kohvi, mida võib erituda joogi valmistamise ajal. Tühjendage ja peske tilkumisalust iga päev ning iga kord, kui täis tilkumisaluse indikaator seda näitab.

Ettevaatust:

Ärge MITTE KUNAGI eemaldage tilkumisalust vahetult pärast seadme tööle lülitamist. Oodake paar minutit, et masin saaks lõpetada loputuse/enese puhastuse tsükli.

Kasutamiseks ettevalmistamine

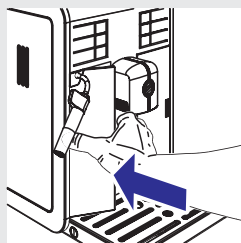

5. Vajutage õrnalt veepaagi ukse äärelle, et vabastada käepide.

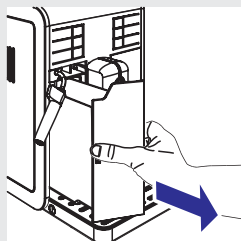

6. Eemaldage veepaak omalt kohalt, tõmmates käepidemest.



7. Loputage veepaak värsket veega.

8. Täitke paak kuni MAX tasemeni värsket veega ja paigaldage see masinasse tagasi. Veenduge, et see oleks tervenisti masinas.



Ettevaatust:

Ärge mitte kunagi kallake veepaaki sooja-, kuuma- või gaasidega vett ega ühtegi teist vedelikku, sest need võivad veepaaki ja masinat kahjustada.



Märkus:

Kandke täis veepaaki alati nagu joonisel näidatud.

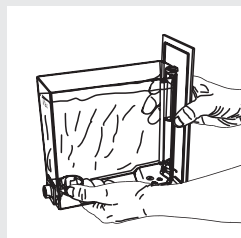

Kasutamiseks ettevalmistamine

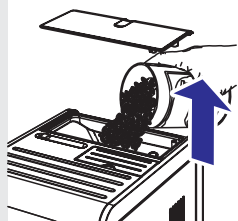

9. Eemaldage kohviubade leetri kaas. Valage kohvioad aeglaselt kohviubade letrisse.

Märkus:

Kohviubade letris on alus, mis vibreerib jahvatamise ajal. See aitab kohviubadel kergemini jahvatajasse liikuda.

Ettevaatust:

Valage kohviubade letrisse ainult kohviubasid. Jahvatatud kohv, lahustuv kohv, karamellimaitseeline kohvi ja kõik teised objektid võivad masinat kahjustada.

10. Asetage kohviubade leetri kaas tagasi kohviubade letrile.

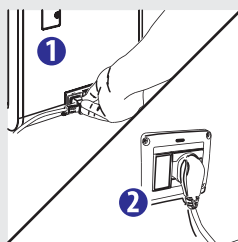

11. Ühendage pistik masina taga asuvasse pesasse.
12. Ühendage voolujuhtme teine pistik vastava pingega seinakontakti.

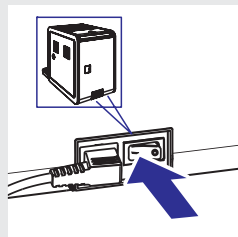

13. Masina tööle lülitamiseks lülitage voolunupp "I" peale. Punane led tuli "⏻" nupu kõrval vilgub.

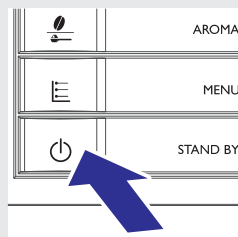

14. Masina sisse lülitamiseks vajutage nupule "⏻". Juhtpaneel näitab, et ringlus tuleb ette valmistada.



Esmakordne kasutamine

Kui kasutate masinat esmakordselt, peate sooritama järgmised tegevused:

- 1) Peate ringluse ette valmistama;
- 2) Masin teostab automaatse loputuse/enesepuhastuse tsükli;
- 3) Te peate sooritama manuaalse loputustsükli.

Ringluse ette valmistamine

Selle protsessi käigus voolab värske vesi läbi masina sisemise ringluse ning masin soojeneb. See protsess kestab paar minutit.

1. Asetage tühi nõu klassikalise piimavahustaja alla.
2. Tsükli alustamiseks vajutage nupule “MEMO”. Masin hakkab automaatselt ringlust ette valmistama, väljutades klassikalise piimavahustaja kaudu pisut vett.
3. Ikooni all olev riba näitab progressi. Kui protsess on lõppenud, siis masin lõpetab automaatselt vee väljutamise.
4. Seejärel näitab juhtpaneel masina soojenemise ikooni.

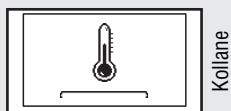
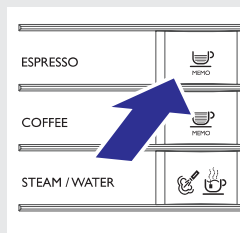

Automaatne loputuse/enesepuhastuse tsükkel

Eelsoojenduse faasi lõppemisel teostab masin automaatselt värsket veega loputuse/enesepuhastuse tsükli. See protsess kestab vähem kui minuti.



1. Asetage kohvikraani alla mõni anum, et koguda väike kogus vett, mida masin väljutab.



Kollane

2. Kuvatakse järgmine ekraanipilt. Oodake, kuni tsükkel automaatselt lõpetatakse.

Märkus:

Väljutamist saab peatada, vajutades nupule “”.



Roheline

3. Kui eelnevad sammud on täidetud, kuvab masin järgmise pildi. Te saate nüüd jätkata manuaalse loputustsükliga.

Manuaalne loputustsükkel

Selle protsessi käigus käivitatakse kohvi valmistamise tsükkel ja värsket vesi voolab läbi veeringluse. See protsess kestab paar minutit.



1. Asetage anum kohvikraani alla.

Esmakordne kasutamine



Roheline

2. Veenduge, et ekraanile kuvatakse järgmine pilt.



Roheline

3. Valige jahvatatud kohvi valmistamise funktsioon, vajutades nupule “☕”. Ekraanile kuvatakse järgmine pilt.



Märkus:

Ärge pange masinasse jahvatatud kohvi.

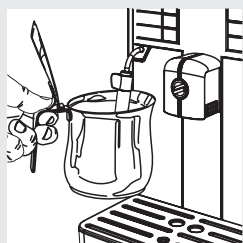

4. Vajutage nupule “☕^{MEMO}”. Masin alustab vee väljutamist.
5. Tsükli lõppemisel eemaldage anum. Korrake samme 1 kuni 4 kaks korda. Seejärel jätkake sammuga 6.
6. Asetage anum klassikalise piimavahustaja alla.



Roheline

7. Vajutage nupule “☕☕^{MEMO}”. Ekraanile kuvatakse järgmine pilt.

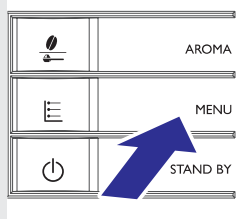

8. Vajutage nupule “☰” **MENU**, et alustada kuuma vee väljutamist.



9. Kui vesi on väljutatud, siis eemaldage ja tühjendage anum.



Punane

10. Korrake samme 7 kuni 9, kuni veepaak on tühi ning ekraanile kuvatakse ikoon “vett pole”.

Märkus:

Te saate manuaalse loputustsükli peatada, vajutades nupule “”.

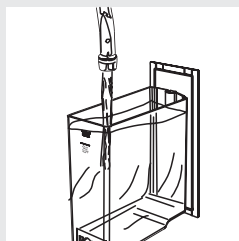

Roheline

11. Lõpuks täitke veepaak uuesti MAX tasemeni. Nüüd on masin kohvi valmistamiseks valmis. Te näete ekraanil järgmist pilti.

Märkus:

Kui masinat ei ole kasutatud vähemalt kaks nädalat, siis alustab see pärast sisse lülitamist automaatselt loputuse/enesepuhastuse tsükli. Pärast seda peate läbi viima ka manuaalse loputustsükli nagu eelnevalt kirjeldatud.

Automaatne loputuse/enesepuhastuse tsükkel algab automaatselt ka siis, kui masin on olnud puhkerežiimis või välja lülitatud kauem kui 15 minutit. Pärast tsükli lõppu saate taas kohvi valmistada.

Vee kareduse mõõtmine ja programmeerimine

Vee kareduse mõõtmine on väga tähtis, et määrata katlakivi eemaldamise sagedust ning et määrata, millal paigaldada “INTENZA+“ veefilter (lisainformatsiooni saamiseks veefiltri kohta vaadake järgmist peatükki).

Vee kareduse mõõtmiseks järgige allpool toodud samme:

1. Kastke kaasasolev vee kareduse testriba üheks sekundiks vette.

Märkus:

Testriba on mõeldud ühekordseks kasutamiseks.

2. Oodake üks minut.

3. Vaadake, mitu ruutu on muutunud punaseks, ja seejärel uurige tabelit.

Märkus:



Number testribal vastab vee kareduse kohandusseadetega.

Täpsemalt:

- 1 = 1 (väga pehme vesi)
- 2 = 2 (pehme vesi)
- 3 = 3 (kare vesi)
- 4 = 4 (väga kare vesi)

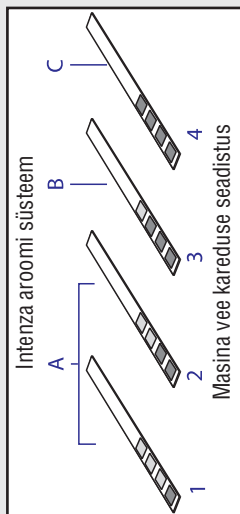
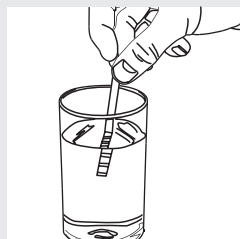
Tähed vastavad “INTENZA+“ veefiltri all olevate viidetega (vaadake järgmist peatükki).





4. Vajutage nupule “” **MENU** ning kerige lehekülgi, vajutades nupule “” **MENU**. Kerige, kuni ekraanile ilmub järgmine ikoon.

Märkus:

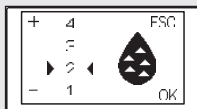
Masin on varustatud standartsete vee kareduse seadistustega, mis on sobivad enamike veetüüpidega.



Kollane

5. Vajutage nupule “”, et väärtust suurendada või nupule “”, et väärtust vähendada.
6. Vajutage kinnitamiseks nupule “” MENU.



Roheline

7. Vajutage nupule “”, et programmeerimise režiimist väljuda. Nüüd on masin valmis jooke valmistama.

“INTENZA+“ veefiltri paigaldamine



Me soovime paigaldada “INTENZA+“ veefiltri, kuna see vähendab katlakivi kogunemist ja tagab tugevama aroomi teie kohvile.

“INTENZA+“ veefiltri saab osta eraldi. Lisainformatsiooni saamiseks vaadake selle kasutusjuhendi hooldustarvikute peatükki.

Vesi on iga kohvi oluline komponent, seega on tähtis, et vett igakord professionaalselt filtreeritakse. “INTENZA+“ filtri kasutamine hoiab ära mineraalide kogunemist ja parandab vee kvaliteeti.

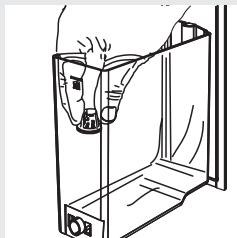

1. Eemaldage väike valge filter veepaagist ja hoiustage seda kuivas kohas.

Esmakordne kasutamine

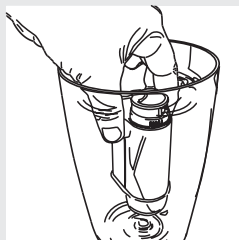

2. Eemaldage "INTENZA+" veefilter pakendist, loputage seda vertikaalselt (avatud osa üleval poole) külmas vees ning suruge õrnalt selle külgedele, et õhumullid välja lasta.

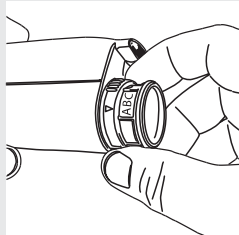

3. Paigaldage "INTENZA+" filter vastavalt mõõdetud tulemustele (vaadake eelmist peatükki) ja filtri all välja toodule:
A = pehme vesi - vastab testribal ühele või kahele.
B = kare vesi (standard) - vastab testribal kolmele.
C = väga kare vesi - vastab testribal neljale.



4. Asetage "INTENZA+" filter tühja veepaaki. Lükake seni, kuni seda ei saa enam alla poole lükata.
5. Täitke veepaak värsket veega ja asetage see tagasi masinasse.
6. Väljutage veepaagist kogu vesi, kasutades kuuma vee väljutamise funktsiooni (vaadake peatükki "Kuuma vee väljutamine").
7. Täitke veepaak taaskord.



Roheline



Kollane

8. Vajutage nupule "☰" **MENU** ning kerige lehekülgi, vajutades nupule "☰" **MENU**. Kerige, kuni ekraanile ilmub järgmine ikoon.

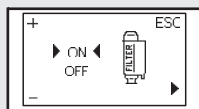

Kollane

9. Vajutage nupule “☕_{TRAY}”, et valida “ON”, ning vajutage seejärel kinnitamiseks nupule “☰”.



Roheline

10. Väljumiseks vajutage nupule “☕”. Nüüd on masin valmis jooke valmistama.

Nüüd on masin programmeeritud ka nii, et see annaks teada, kui “INTENZA+” veefiltrit peab vahetama.

“INTENZA+“ veefiltri vahetamine

Kui “INTENZA+“ veefilter vajab väljavahetamist, siis kuvatakse järgmine ikoon.



Kollane

1. Vahetage filter nagu eelmises peatükis kirjeldatud.

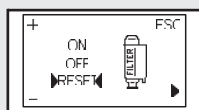

Kollane

2. Vajutage nupule “☰” **MENU** ning kerige lehekülgi, vajutades nupule “☰” **MENU**. Kerige, kuni ekraanile ilmub järgmine ikoon.

3. Valige “RESET”. Vajutage kinnitamiseks nupule “☰”.

Esmakordne kasutamine



Roheline

4. Väljumiseks vajutage nupule “☕”. Nüüd on masin valmis jooke valmistama.

Masin on nüüd programmeeritud haldama uut veefiltrit.

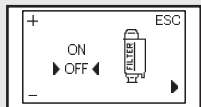

Kollane

Märkus:

Kui filter on juba paigaldatud ja te tahate seda eemaldada (aga mitte vahetada), siis valige “OFF” valik.

Kui teil ei ole “INTENZA+” filtrit, siis paigaldage eelnevalt eemaldatud väike valge filter veepaaki.

Kohviubade vahetamine

Sellel masinal on eemaldatav kohviubade lehter, mis võimaldab teil lihtsasti ühe tüübi kohviubade pealt teise peale üle minna ning nautida erinevate kohvide maitset.

Märkus:

Te võite osta teise kohviubade lehtri lisaseadmena (CA6803). Kohviubade maitse säilitamiseks võite kohviubade lehtrit hoida külmkapis.

Kohviubade lehtri eemaldamine

Kohviubade lehtri eemaldamiseks järgige järgmisi samme:

1. Lülitage valikunupp “☑” asendisse.

Ettevaatust:

Võib juhtuda, et valikunuppu ei saa liigutada, kuna kohvioad on selle blokeerinud. Sellisel juhul liigutage valikunuppu edasi-tagasi, kuni oad selle vabastavad.

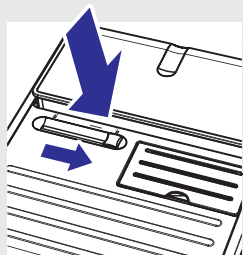

Kohviubade vahetamine

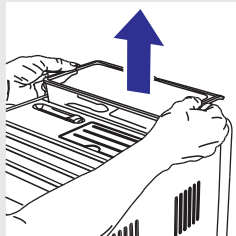

2. Tõstke kohviubade leetri ääri mõlema käega nagu joonisel näidatud.

! Ettevaatust:

Ärge proovige kohviubade letrit mõnel teisel viisil eemaldada, kuna vastasel juhul võivad kohvioad sellest välja tulla.

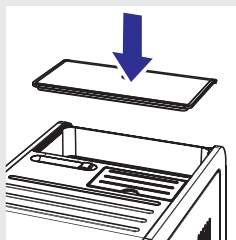

3. Pärast eemaldamist asetage masinale kaitsev kate, et vältida tolmu sattumist masina sisse.

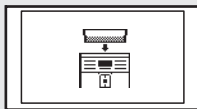

Punane

☰ Märkus:

Kui lülitate masina sisse, kui kohviubade lehter on eemaldatud, siis ilmub järgmine ikoon. Te peate enne masina kasutamist sisestama kohviubade leetri.

Kohviubade leetri sisestamine

Kohviubade leetri sisestamiseks järgige järgmisi samme:

1. Eemaldage masinalt kaitsev kate.
2. Lülitage valikunupp “☑” asendisse.

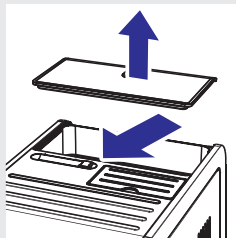

Kohviubade vahetamine

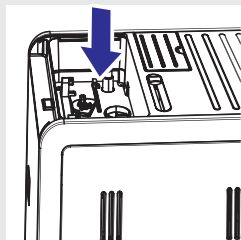

3. Eemaldage kohviubade leetri sahtlist kõik sinna pudenenud kohvioad.

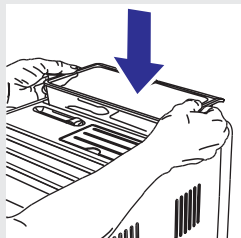

4. Sisestage kohviubade lehter sahtlisse nagu joonisel näidatud.

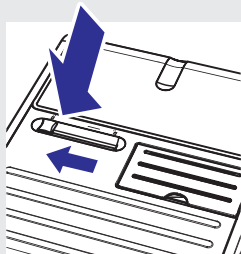

5. Lülitage valikunupp “” asendisse.

Hoiatus:

Kui muudate kohvisorti ning lülitate kofeiinivabale kohvile, siis võib eelmisest kohvisordist veel kofeiini järgmistesse kohvidesse jõuda, kuigi olete teostanud tühjendustsükli.

Kohviubade valik

See funktsioon võimaldab teil optimeerida jahvatust valitud kohviubade jaoks.



Roheline



Kollane

1. Vajutage nupule “☰” **MENU** ning kerige lehekülgi, vajutades nupule “☰” **MENU**. Kerige, kuni ekraanile ilmub järgmine ikoon.
2. Vajutage nupule “☺” või nupule “☺”, et valida kohviubade tüüp kohviubade lehtis.
3. Kinnitamiseks vajutage nupule “☰” **MENU**.
4. Väljumiseks vajutage nupule “☺”.

Masin on nüüd programmeeritud teie kohviubade jahvatust optimeerima.

Ekraanil kuvatakse valitud kohviubade tüüp, kui masin on kohvi valmistamiseks valmis.



Roheline

- “ARABICA” kohviubade jaoks



Roheline

- “ROBUSTA” kohviubade jaoks





Roheline

- “MIX” kohviubade jaoks

Kohvi tühendamise tsükkel

Kui soovite kohviubasid vahetada, siis soovitame teil tühendada kohvitoru ning jahvataja. Nii jõuab uute kohviubade täielik maitse kohvitassi. Järgige järgmisi samme.

1. Sisestage uute kohviubadega kohviubade lehter.
2. Vajutage nupule “” **MENU** ning kerige lehekülgi, vajutades nupule “” **MENU**. Kerige, kuni ekraanile ilmub järgmine ikoon.
3. Vajutage nupule “”.
4. Masin teostab kaks jahvatustsüklit, kuid kohvi veel ei väljuta.

Märkus:

Te saate jahvatustsükli varem lõpetada, vajutades nupule “” esimese ja teise jahvatustsükli vahel.

5. Kui jahvatustsüklid on lõppenud, kuvatakse ekraanil järgmine ikoon.

Märkus:

Kui te ei ole kohvitoru ega jahvatajat puhastanud, siis peate valmistama vähemalt 2 kohvi, enne kui uute kohviubade maitset tunnete.

Hoiatus:

Kui muudate kohvisorti ning lülitate kofeiinivabale kohvile, siis võib eelmisest kohvisordist veel kofeiini järgmistesse kohvidesse jõuda, kuigi olete teostanud tühendus tsükli.



Roheline

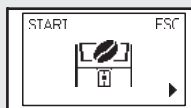

Kollane



Kollane

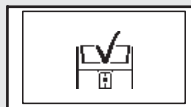

Roheline

Masinal on võimalik teha mõned kohandused, et tagada kohvi parim võimalik kvaliteet.

Saeco kohanemissüsteem

Kohv on naturaalne toode ning selle omadused võivad muutuda vastavalt selle päritolule, liigile ja röstile. Sellel masinal on isekohanduv süsteem, mis võimaldab kasutada kõiki turul saadavalolevaid kohviubasid (välja arvatud karamellimaitselisi ja maitsestatud ubasid).

Pärast mitme tassi kohvi valmistamist kohandab masin ennast automaatselt, et optimeerida kohvi väljutamist.

Keraamilise kohvijahvataja kohandamine

Keraamiline kohvijahvataja garanteerib alati täpse jahvatamise iga kohviliigi puhul.

See säilitab kohvi täieliku aroomi ning pakub iga tassiga tõelist Itaalia maitset.

Hoiatus:

Kohvijahvatajas on liikuvad osad, mis võivad olla ohtlikud. Seega, ärge pistke sõrmi ja/või teisi objekte kohvijahvatajasse. Kohandage keraamilist kohvijahvatajat vaid jahvataja kohandamise võtme abil.

Jahvatajat on võimalik seadistada vastavalt teie isiklikule maitsele.

1. Eemaldage kohviubade lehter nagu kirjeldatud peatükis “Kohviubade lehtri eemaldamine”.

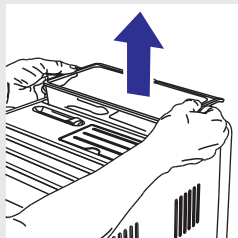

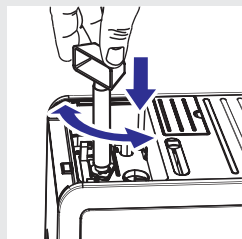

2. Vajutage ja pöörake jahvataja kohandamise nuppu ühe pöörde võrra korruga. Kasutage kompleksisolevat jahvataja kohandamise võtit. Te tunnete maitses erinevust pärast 2-3 tassi kohvi valmistamist.

Hoiatus:

Kahjustuste vältimiseks ärge keerake jahvatajat rohkem kui ühe pöörde võrra korruga.

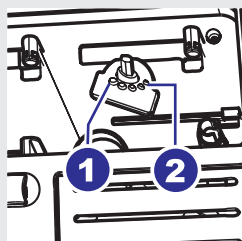

3. Märgid kohviubade leetri kaanel näitavad jahvataja seadistust. Te saate valida 5 erineva jahvataja seadistuse vahel alates positsioonist 1 (jäme jahvatus - nõrgem maitse) kuni positsioonini 2 (peen jahvatus - tugevam maitse).

Kui seadistate keraamilise kohvijahvataja peenemale jahvatamisele, siis on teie kohvil tugevam maitse. Pehmema kohvimaitse jaoks seadistage jahvataja jämedamale jahvatamisele.

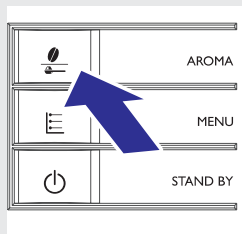

Aroomi kohandamine (kohvi kangus)

Valige oma lemmikkohvisesgu ja kohandage jahvatatava kohvi kogust vastavalt teie isiklikule maitsele. Te saate valida ka eelnevalt jahvatatud kohvi funktsiooni.





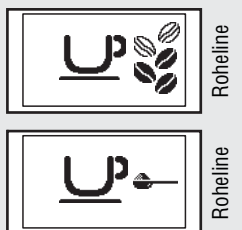

Märkus:

Valik tuleb teha enne kohvi valamist.

Kui vajutate nupule “”, saate valida viie valiku vahel. Iga kord, kui vajutate “” nupule, muutub aroom ühe astme võrra, vastavalt valitud kogusele:



-  = eriti pehme kogus
-  = pehme kogus
-  = keskmine kogus
-  = kange kogus
-  = eriti kange kogus
-  = jahvatatud kohv

Kohvikraani kohandamine

Kohvikraani kõrgust saab muuta, et seda oleks teie tassiga parem kasutada.

Kraani kõrguse kohandamiseks liigutage sõrmedega kraani ülesse või alla nagu pildil näidatud.

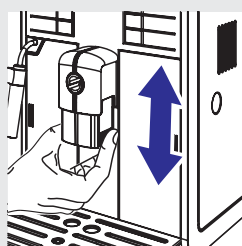

Soovituslikud positsioonid on:

Väikestele tassidele.



Suurtele tassidele.



Latte macchiato klaasidele.

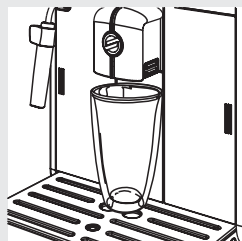

Kahe tassi kohvi valmistamiseks on võimalik asetada kaks tassi üheaegselt kohvikraani alla.



Kohvikoguse kohandamine

Masin võimaldab kohandada kohvi- ja piimakogust vastavalt teie maitsele ja tasside suurusele.

Iga kord, kui vajutate nuppe “” või “”, valmistab masin eelnevalt määratud koguse kohvi. Igat nuppu on võimalik programmeerida erinevalt.

Järgnev protseduur kirjeldab “” nupu programmeerimist.

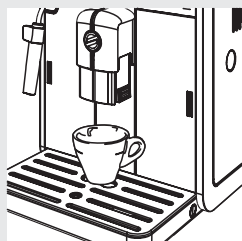

1. Asetage tass kohvikraani alla.



Roheline

2. Vajutage ja hoidke all “” nuppu kuni kuvatakse “MEMO” ikoon. Seejärel laske nupp lahti. Masin on nüüd programmeerimise režiimis. Masin hakkab kohvi valmistama.





Roheline

3. Vajutage nupule “” kohe, kui soovitud kogus kohvi on olemas.

Nüüd on “” nupp programmeeritud ning iga kord kui seda vajutatakse, valmistab masin just määratud koguse kohvi.



Märkus:

“” nupu programmeerimiseks tuleb järgida samu samme. Kasutage alati “” nuppu, et lõpetada kohvi valmistamine, kui soovitud kogus kohvi on olemas, isegi kui programmeerite “” nuppu.

Enne kui hakkate kohvi valmistama, veenduge, et masina ekraanil ei ole kuvatud ühtegi teadet ja veepaak ning kohviubade lehter on täidetud.

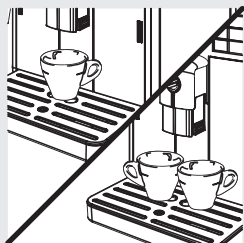

Espresso ja kohvi valmistamine kohviubadest

1. Asetage üks või kaks tassi kohvikraani alla.
2. Espresso või kohvi valmistamiseks vajutage nupule “☕”, et valida soovitud aroom.
3. Vajutage nupule “☕_{ESPRESSO}”, et valmistada espresso või nupule “☕_{HEMO}”, et valmistada kohvi.
4. Ühe espresso või ühe kohvi valmistamiseks vajutage soovitud nupule ainult üks kord. Kuvatakse järgnev ikoon.
5. Kahe espresso või kahe kohvi valmistamiseks vajutage soovitud nupule kaks korda järjest. Kuvatakse järgnev ikoon.



Roheline



Roheline

Märkus:

Töörežiimis jahvatab ja doseerib masin automaatselt õige koguse kohvi. Kahe espresso või kahe kohvi valmistamine nõuab kahekordset jahvatamist ja kahte valmistamise tsükli, mille masin teostab automaatselt.

6. Pärast eelvalmistamise tsükli lõppemist hakkab kohvikraanist kohvi välja voolama.
7. Kohvi valmistamine lõppeb automaatselt, kui saavutatakse määratud tase. Vajutage nupule “☕_{HEMO}”, et katkestada protsess varem.



Roheline

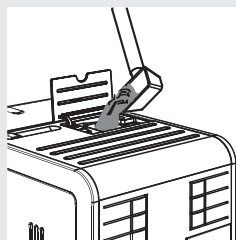

Espresso ja kohvi valmistamine jahvatatud kohvist

See funktsioon võimaldab kasutada jahvatatud kohvi ja kofeiinivaba kohvi.

Jahvatatud kohvi funktsiooniga saab valmistada samaaegselt ainult ühe tassi kohvi.

1. Jahvatatud kohvi funktsiooni valimiseks vajutage nupule “☕”.
2. Avage jahvatatud kohvi sahtli kaas ning lisage sahtlisse üks lusikatäis jahvatatud kohvi. Kasutage ainult masinaga kaasasolevat mõõtelusikat. Seejärel sulgege jahvatatud kohvi sahtli kaas.



Hoiatus:

Lisage jahvatatud kohvi sahtlisse ainult jahvatatud kohvi. Teised ained võivad masinale põhjustada tõsiseid kahjustusi. Selle parandamine ei kuulu garantii alla.

3. Vajutage nupule “☕
MEMO”, et valmistada espresso, või nupule “☕
MEMO”, et valmistada kohvi. Algab kohvi valmistamise tsükkel.
4. Pärast eelsoojendamise tsüklit hakkab kohvi kohvikraanist välja tulema.
5. Kohvi valmistamine lõppeb automaatselt, kui programmeeritud tase on saavutatud; protsessi on võimalik ka varem lõpetada, vajutades nupule “☕
MEMO”.

Pärast joogi valmistamist lülitub masin peamenüüsse.

Korrake ülalkirjeldatud samme, et valmistada erinevaid kohvisid, kasutades jahvatatud kohvi.



Märkus:

Kui jahvatatud kohvi sahtlisse ei ole pandud jahvatatud kohvi, siis väljutatakse ainult vesi.

Kui kohvikogus on suur ja kasutate kahte või rohkem mõõtelusikatäit kohvi, siis ei valmista masin kohvi. Kohvi tühjendatakse kohvipaksu sahtlisse.

Auru väljutamine / Cappuccino valmistamine

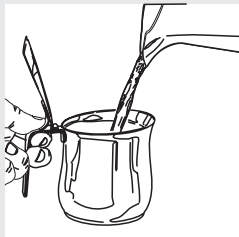

⚠️ Hoiatus:

Põletuste saamise oht! Väljutusfaasi alguses võib masin väljastada natuke kuuma vett. Klassikaline piimavahustaja võib minna väga kuumaks. Ärge kunagi katsuge seda paljaste kätega. Kasutage vaid vastavaid kaitsvaid käepidemeid.

1. Täitke 1/3 anumast külma piimaga.

☰ Märkus:

Parima tulemuse saavutamiseks kasutage cappuccino valmistamisel külma (~5°C / 41°F) piima, mille rasvatase on vähemalt 3%. Te võite kasutada ka kõrge rasvasisaldusega piima või madala rasvasisaldusega piima sõltuvalt oma maitse-eelistusest.

☰ Märkus:

Kui plaanite auru väljutada kohe pärast masina sisselülitamist või pärast kohvi valmistamist, siis võib ringluses olla veel pisut vett ning ringlus tuleb enne puhastada. Selleks vajutage nupule “☞☕” ning seejärel nupule “☕^{MEMO}”. Mõned sekundid tuleb masinast auru. Seejärel vajutage nupule “☕^{MEMO}”, et auru väljastamine peatada. Jätkake sammuga 2.



2. Sisestage klassikaline piimavahustaja piima sisse.



3. Vajutage nupule “☞☕”. Ekraanile kuvatakse järgmine pilt.

Auru väljutamine / Cappuccino valmistamine



4. Vajutage nupule “”, et alustada auru väljutamist.

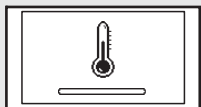

Kollane

5. Masina eelsoojenduse ajal kuvatakse ekraanile järgmine ikoon.



Roheline

6. Vahustage piim, pöörates anumat õrnalt ning liigutades seda üles ja alla.
7. Kui piim on vahustatud, vajutage nupule “”, et auru väljutamine lõpetada.



Märkus:

Pärast “” nupule vajutamist kuluvad mõned sekundid enne, kui masin lõpetab täielikult väljutamise.

8. Cappuccino valmistamiseks asetage vahustatud piimaga anum kohvikraani alla ning valmistage sellesse üks espresso. Vaadake lisainformatsiooni saamiseks peatükki “Espresso ja kohvi valmistamine”.



Ettevaatust:

Iga kord pärast piima vahustamist peate väljutama pisikese koguse kuuma vett anumasse.

Eemaldage klassikalise piimavahustaja väline osa ning peske see leiges vees.

Kuuma vee väljutamine

Hoiatus:

Põletuste saamise oht! Väljutusfaasi alguses võib masin väljastada natuke kuuma vett. Klassikaline piimavahustaja võib minna väga kuumaks. Ärge kunagi katsuge seda paljaste kätega. Kasutage vaid vastavaid kaitsvaid käepidemeid.





Roheline

Enne kuuma vee väljutamist veenduge, et masin on kasutamiseks valmis ning veepaak on täidetud.



1. Asetage tass klassikalise piimavahustaja alla.



2. Vajutage nupule “ ”. Kuvatakse järgmine ikoon.



Roheline

3. Vajutage nupule “” **MENU**, et alustada kuuma vee väljutamist.

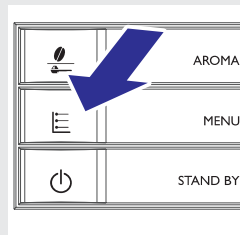

Kuuma vee väljutamine

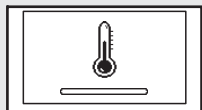

Kollane

4. Masina eelsoojenemise ajal kuvatakse järgmine ikoon.



Roheline

5. Väljutage soovitud kogus kuuma vett. Vee väljutamise lõpetamiseks vajutage nupule “”.

Puhastamine ja hooldamine

Igapäevane masina puhastamine

Hoiatus:

Masina õigeaegne puhastamine ja hooldamine on väga olulised, kuna need pikendavad teie masina eluiga. Teie masin puutub pidevalt kokku niiskuse, kohvi ja kattlakiviga!

See peatükk kirjeldab detailselt, mida te peate tegema ja kui tihti. Kui te oma masinat ei puhasta, võib see lõppeda sellega, et teie masin enam ei tööta. Sellisel juhul garantii parandamist EI kata.

Märkus:

- Kasutage masina puhastamiseks pehmet, niisutatud riidetükki.
- Vaid tassihoidmise alust võib nõudepesumasinas pesta; kõiki teisi osasid tuleb pesta leiges vees.
- Ärge kastke masinat vette.
- Ärge kasutage puhastamisel alkoholi, lahusteid ja/või teravaid esemeid.
- Ärge kuivatage masinat ja/või selle osi mikrolaineahjus ja/või tavalises ahjus.

Puhastamine ja hooldamine

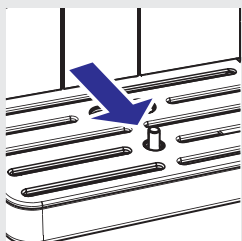
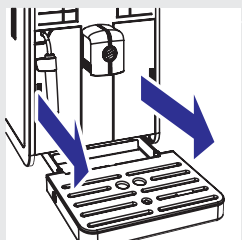
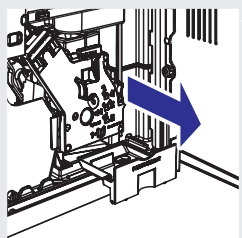
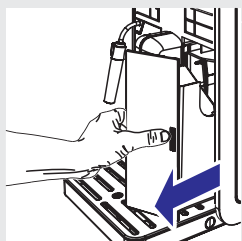
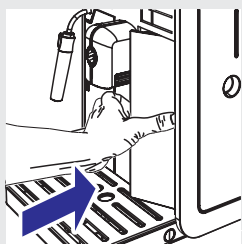

1. Kui masin on sisse lülitatud, tühjendage ja puhastage kohvipaksu sahtlit iga päev.
 - Vajutage õrnalt kohvipaksu sahtli ukse äärelle, et vabastada käepide.
 - Eemaldage kohvipaksu sahtel omalt kohalt, tõmmates käepidemest.

Kõiki teisi hooldustegevusi võite teostada vaid siis, kui masin on välja lülitatud ning vooluvõrgust lahti ühendatud.

2. Tühjendage ja puhastage masina sees olev kohvipaksu jäätmehaiglast. Avage hooldusüksus, eemaldage haiglast ning seejärel tühjendage see.

3. Eemaldage tilkumisalus. Tühjendage ja puhastage see.



Märkus:

Tühjendage tilkumisalust ka siis, kui täis tilkumisaluse indikaator sellest märku annab.

Igapäevane veepaagi puhastamine

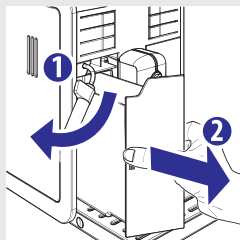

1. Eemaldage väike valge filter või "INTENZA+" veefilter (kui see on paigaldatud) veepaagist ja peske see jooksva joogivee all.
2. Pange väike valge filter või "INTENZA+" veefilter (kui see on paigaldatud) tagasi seda samaaegselt õrnalt vajutades ja keerates.
3. Täitke veepaak värsket joogiveega.

Igapäevane klassikalise piimavahustaja puhastamine

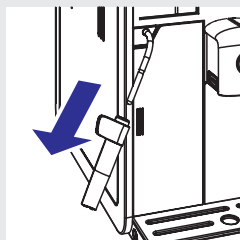

On väga oluline puhastada klassikalist piimavahustajat iga päev või pärast igakordset kasutamist, kuna see aitab säilitada hügieeni ning tagab ideaalse piima vahustamise.

Iga kord pärast piima vahustamist peate anumasse väljutama väikese koguse kuuma vett.

Eemaldage klassikalise piimavahustaja välised osad ning peske need leiges vees.

Iganädalane masina puhastamine

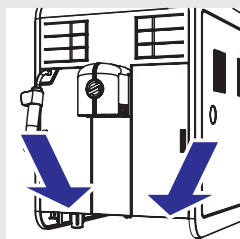

1. Puhastage tilkumisaluse alus.

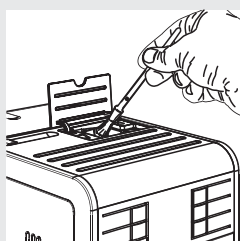

2. Kasutage puhastusharja, et puhastada jahvatatud kohvi sahtel.

Iganädalane klassikalise piimavahustaja puhastamine

Iganädalane puhastamine on põhjalikum, kuna peate klassikalise piimavahustaja lahti võtma.

Te peate teostama järgmised tegevused:

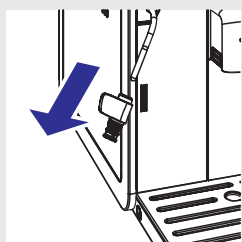
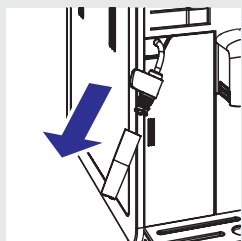

1. Eemaldage klassikalise piimavahustaja väline osa. Peske see leiges vees.
2. Eemaldage klassikalise piimavahustaja ülemine osa auru / kuuma vee kraani küljest.
3. Peske klassikalise piimavahustaja ülemine osa värskes vees.
4. Puhastage klassikalise piimavahustaja auru / kuuma vee kraani niiske riidega, et eemaldada kõik piimajäägid.
5. Pange ülemine osa tagasi auru / kuuma vee kraani külge (veenduge, et see on täielikult sisestatud).
6. Pange väline osa tagasi külge.

Märkus:

Võite neid osasid pesta ka nõudepesumasinas.

Iganädalane kohvi tõmbamise seadmete puhastamine

Kohvi tõmbamise seadmeid tuleks puhastada iga kord kui kohviubade lehter on täis või vähemalt üks kord nädalas.

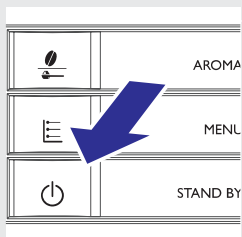

1. Lülitage masin välja, vajutades nupule "⏻". Eemaldage kohvimasin vooluvõrgust.

Puhastamine ja hooldamine

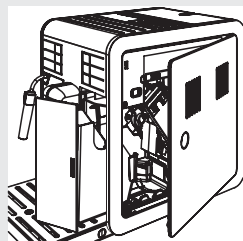

2. Eemaldage kohvipaksu sahtel. Avage hooldusüks.

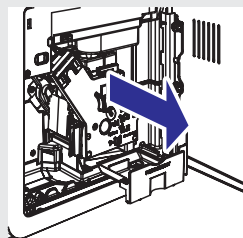

3. Eemaldage ja puhastage kohvipaksu jäätmekassett.

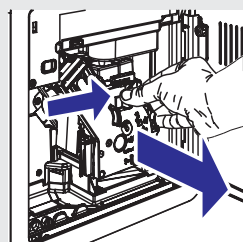

4. Kohvi tõmbamise seadmete eemaldamiseks vajutage nupule "PUSH" ja tõmmake käepidemest.

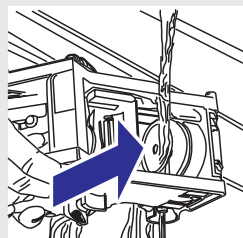

5. Peske kohvi tõmbamise seadmed jooksva leige vee all põhjalikult puhtaks ja puhastage ettevaatlikult ülemine filter.

Hoiatus:

Ärge kasutage kohvi tõmbamise seadmete pesemiseks pesuvahendit/seepi.

6. Laske kohvi tõmbamise seadmetel õhu käes kuivada.
7. Peske masina sisemus korralikult, kasutades pehmet kergelt niisutatud lappi.

Puhastamine ja hooldamine

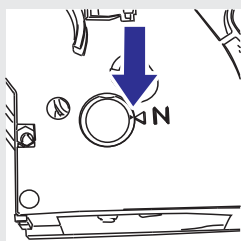

8. Veenduge, et kohvi tõmbamise seadmed on puhkeasendis; kaks märki peavad ühtima. Kui need ei ühti, liikuge punkti (9) juurde.

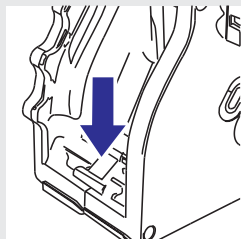

9. Tõmmake nuppu kergelt allapoole, kuni see puudutab kohvi tõmbamise seadmete alust ja kohvi tõmbamise seadmete külgedel olevad kaks märki ühtivad.

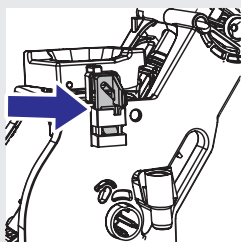

10. Veenduge, et kohvi tõmbamise seadmete lukustamiseks kasutatav konks on korrektselt paigaldatud, vajutades tugevalt nupule "PUSH", kuni see lukustub oma kohale. Veenduge, et konks on ülemises asendis. Kui mitte, proovige uuesti.

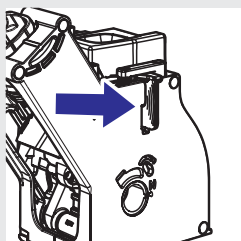

11. Sisestage kohvi tõmbamise seadmed tagasi oma kohale, kuni need lukustuvad oma kohale ilma nupule "PUSH" vajutamata.

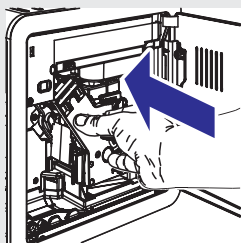

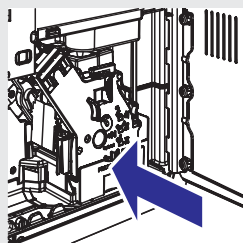

12. Sisestage kohvipaksu jäätmete sahtel oma kohale ning sulgege hooldusuks.
13. Sisestage kohvipaksu sahtel.

Iganädalane kohviubade leetri, aluse ning sahtli puhastamine

Puhastage kohvipaksu sahtlit, alust ning kohviubade sahtlit kord nädalas riidega, et eemaldada neilt tolm ning kohvijäägid.

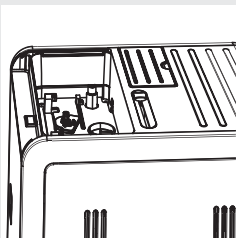

Aluse eemaldamiseks vajutage konksudele kohviubade leetri põhjas. Seda on kuvatud ka järgmisel joonisel.

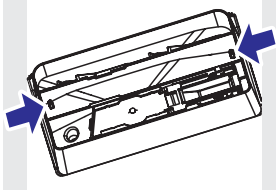

Pärast puhastamist pange alus tagasi kohviubade letrisse.

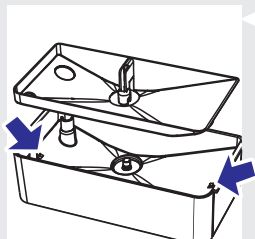

Igakuine kohvi tõmbamise seadmete määrimine

Määrige kohvi tõmbamise seadmeid pärast 500 tassi kohvi valmistamist või vähemalt kord kuus.

Kohvi tõmbamise seadmete määrimiseks vajalikku määret saab osta eraldi. Lisainformatsiooni saamiseks vaadake selle kasutusjuhendi hooldustarvikute lehekülge.

! Hoiatus:

Enne kohvi tõmbamise seadmete määrimist peske neid jooksva vee all ja kuivatage need nagu kirjeldatud peatükis "Iganädalane kohvi tõmbamise seadmete puhastamine".

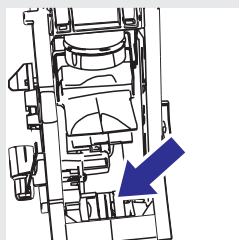
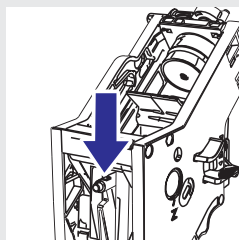
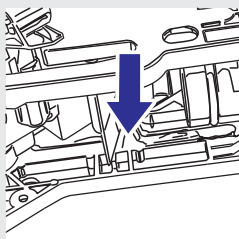
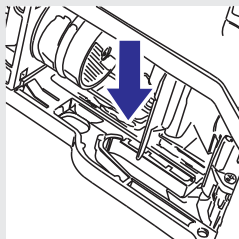
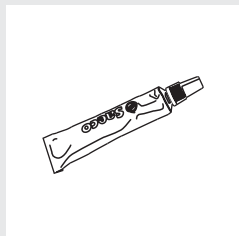

1. Pange määret võrdselt mõlemale küljühile.

2. Määrige ka völli.

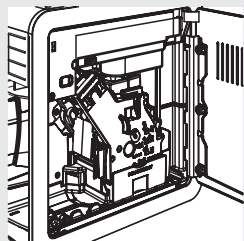

3. Pange kohvi tõmbamise seadmed masinasse tagasi, kuni need lukustuvad oma kohale (vaadake peatükki "Iganädalane kohvi tõmbamise seadmete puhastamine"). Sisestage kohvipaksu jäätmete sahtel.
4. Sulgege hooldusuks. Sisestage kohvipaksu sahtel.

Igakuine kohvi tõmbamise seadmete puhastamine kohviõli eemaldaja ("Coffee Oil Remover") abil

Lisaks iganädalasele puhastamisele soovime pärast 500 tassi kohvi valmistamist või vähemalt kord kuus teostada ka puhastustsükli, kasutades kohviõli eemaldajat („Coffee Oil Remover“). See toiming lõpetab kohvi tõmbamise seadmete puhastamise protsessi.

Toodet „Coffee Oil Remover“ on võimalik osta eraldi. Vaadake selle kasutusjuhendi hooldustarvikute lehekülge.

! Hoiatus:

Toote "Coffee Oil Remover" tablette kasutatakse ainult puhastamiseks ja neil ei ole katlakivi eemaldamise võimet. Katlakivi eemaldamiseks kasutage Saeco katlakivi eemaldamise lahust ja järgige juhendeid peatükis "Katlakivi eemaldamine".

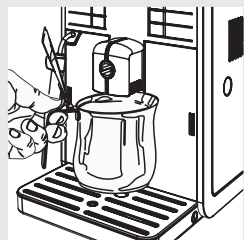

1. Asetage tass kohvikraani alla.

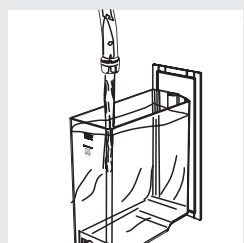

2. Veenduge, et veepaak on kuni MAX tasemeni täidetud värske joogiveega.

Puhastamine ja hooldamine

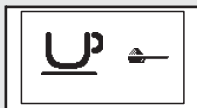
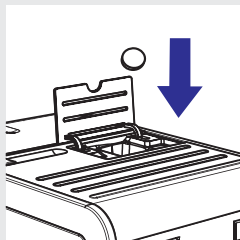

Roheline

3. Pange "Coffee Oil Remover" tablett jahvatatud kohvi sahtlisse.

4. Vajutage üks või mitu korda nupule "☕", et valida jahvatatud kohvi funktsioon. Ärge lisage jahvatatud kohvi.

5. Vajutage nupule "☕", et alustada kohvi valmistamist.

6. Oodake, kuni masin on väljutanud pool tassi vett.

7. Lülitage volunupp masina taga "0" peale.

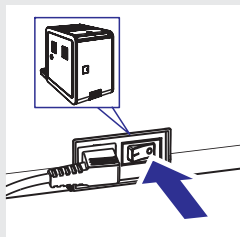

8. Laske lahusel umbes 15 minutit mõjuda. Visake kindlasti väljutatud vesi ära.

9. Lülitage volunupp masina taga "1" peale. Masina sisselülitamiseks vajutage nupule "☕". Oodake, kuni masina automaatne loputustsükkel on lõppenud.

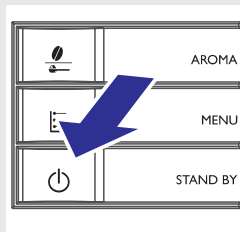

10. Eemaldage kohvipaksu sahtel ning avage hooldusüksus. Eemaldage kohvipaksu jäätmehaig sahtel ning seejärel kohvi tõmbamise seadmed.

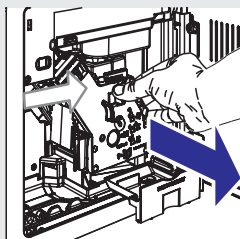

Puhastamine ja hooldamine

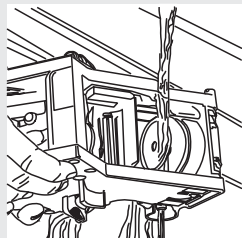

11. Peske kohvi tõmbamise seadmeid põhjalikult värske vee all.

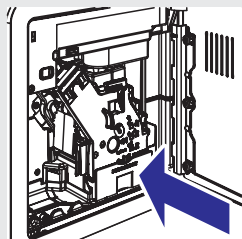

12. Pärast kohvi tõmbamise seadmete loputamist pange kohvi tõmbamise seadmed masinasse tagasi, kuni need lukustuvad oma kohale (vaadake peatükki "Iganädalane kohvi tõmbamise seadmete puhastamine"). Sisestage kohvipaksu jäätmete sahtel ja kohvipaksu sahtel. Sulgege hooldusuks.



Roheline

13. Vajutage nupule "☕", et valida jahvatatud kohvi funktsioon. Ärge lisage kohvi jahvatatud kohvi sahtlisse.

14. Vajutage nupule "☕ MEMO", et alustada kohvi valmistamist.

15. Korrake samme 13-14 kaks korda. Tühjendage tass.

16. Tilkumisaluse puhastamiseks asetage sellele "Coffe Oil Remover" tablett ning täitke see 2/3 ulatuses kuuma veega. Laske lahusel umbes 30 minutit toimida, seejärel loputage põhjalikult.

Katlakivi eemaldamine

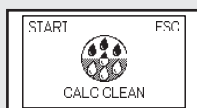

Kollane

Katlakivi eemaldamise protsess kestab umbes 35 minutit.

Katlakivi on naturaalne vee osa, mis tekib masina kasutamisel. Seda tuleb regulaarselt eemaldada, kuna võib takistada vee ja kohvi liikumist teie masinas. Masin annab ise teada, kui katlakivi on vaja eemaldada. Kui masina ekraanile on kuvatud CALC CLEAN ikoon, siis see tähendab, et peate katlakivi masinast eemaldama.



Ettevaatust:

Kui te oma masinal katlakivi ei eemalda, võib see lõppeda sellega, et teie masin enam ei tööta ning sellisel juhul garantii parandamist EI KATA.

Katlakivi eemaldamine



Kasutage vaid Saeco katlakivi eemaldamise lahust. See on spetsiaalselt välja arendatud, et tagada masina töövoime. Saeco katlakivi eemaldamise lahuse saate eraldi osta. Lisainformatsiooni saamiseks vaadake selle kasutusjuhendi hooldustarvikute lehekülge.

Hoiatus:

Ärge kunagi jooge katlakivi eemaldamise lahust ega ühtegi vedelikku, mis katlakivi eemaldamise tsükli käigus väljutatakse. Ärge kasutage kunagi äädikat katlakivi eemaldajana.

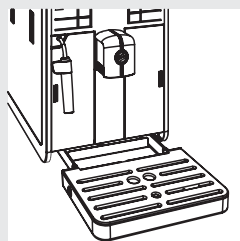

Märkus:

Ärge lülitage masinat katlakivi eemaldamise protsessi ajal välja. Vastasel juhul on vaja katlakivi eemaldamise protsessi uuesti algusest alustada. Katlakivi eemaldamine jätkub kohast, kus see katkestati.



Katlakivi eemaldamise tsükli teostamiseks järgige allpool olevaid juhiseid:

Enne katlakivi eemaldamist:

1. Tühjendage tilkumisalus.
2. Eemaldage klassikaline piimavahustaja auru / kuuma vee kraani pealt.
3. Eemaldage "INTENZA+" veefilter (kui see on paigaldatud) veepaagist ning asendage see väikese valge filtriga. Asetage veepaak tagasi masinasse.
4. Vajutage nupule " MENU" ning kerige lehekülgi, vajutades nupule " MENU", kuni kuvatakse järgmine ikoon.
5. Vajutage nupule "", et alustada katlakivi eemaldamist.

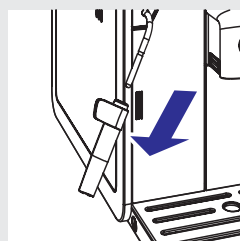

Roheline

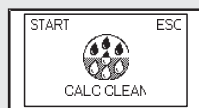

Kollane

Katlakivi eemaldamine

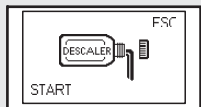

Kollane

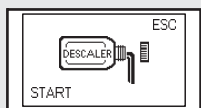
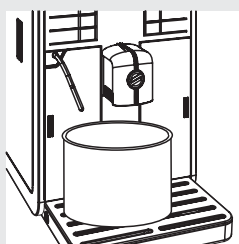
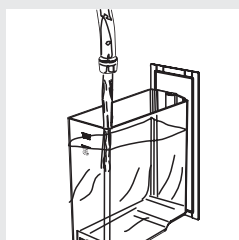
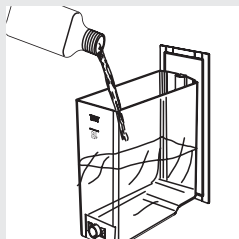

Kollane

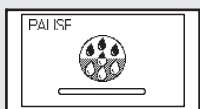

Kollane

Märkus:

Kui vajutate kogemata nupule “”, siis vajutage väljumiseks nupule “”.

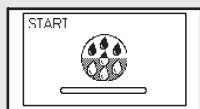

6. Eemaldage veepaak ning valage ära kogu katlakivi eemaldamise lahus. Täitke veepaak kuni CALC CLEAN tasemeni värkse veega.
7. Asetage veepaak tagasi masinasse.
8. Asetage suur nõu (1.5L) auru / kuuma vee kraani ja kohvikraani alla.
9. Vajutage nupule “”, et katlakivi eemaldamisega alustada.
10. Masin hakkab nüüd katlakivi eemaldamise lahust mõningaste ajavahemike tagant väljutama. Riba ekraanil näitab progressi.

Katlakivi eemaldamine



Kollane

Märkus:

Katlakivi eemaldamise tsüklit saab peatada, vajutades nupule “”. Protsessi jätkamiseks vajutage taas nupule “”. Peatamine võimaldab teil anumat tühjendada või olla mõne aja masinast eemal.



Punane

11. Kui kuvatakse järgmine ikoon, siis on veepaak tühi.

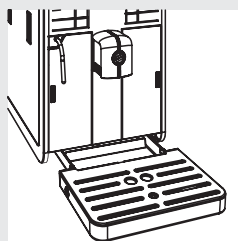

12. Eemaldage ja tühjendage anum.

13. Tühjendage tilkumisalus ning asetage see tagasi oma kohale.

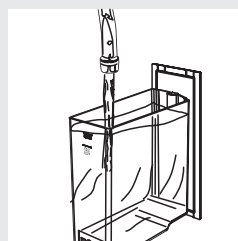

Kollane

14. Eemaldage veepaak, loputage see ning täitke MAX tasemeni värske joogiveega. Asetage see tagasi masinasse. Kui asetate veepaaki masinasse, kuvatakse järgmine ekraanipilt.

15. Asetage nõu tagasi auru / kuuma vee kraani ning kohvikraani alla.



Punane

16. Vajutage nupule “”, et alustada loputustsükliga.

17. Kui kuvatakse järgmine ikoon, siis on veepaak tühi. Korrake samme 12 - 16. Seejärel jätkake sammuga 18.

Katlakivi eemaldamine

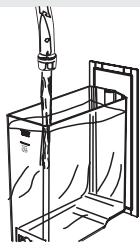

Roheline

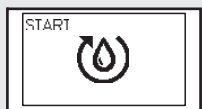

Kollane

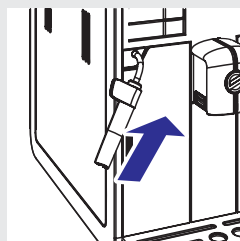
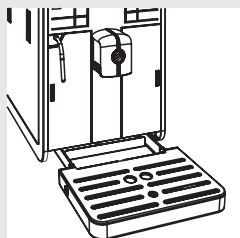

18. Kui veepaak on tühi, siis eemaldage see, loputage ning täitke MAX tasemeni värske joogiveega. Asetage see tagasi masinasse.

19. Tühjendage anum ning asetage see tagasi auru / kuuma vee kraani ja kohvikraani alla.

20. Kui loputussükli jaoks vajalik vesi on kasutatud, kuvatakse järgmine ikoon. Vajutage nupule “☰” **MENU**, et katlakivi eemaldamise protsess lõpetada.

21. Vajutage nupule “☰” **MENU**, et ringlus ette valmistada.

22. Masin soojeneb nüüd üles ning teostab automaatse loputussükli, et olla valmis jookide valmistamiseks.

23. Eemaldage ja tühjendage anum.

24. Tühjendage tilkumisalus ja asetage see tagasi.

25. Katlakivi eemaldamise protsess on nüüd lõppenud.

26. Eemaldage väike valge filter ning paigaldage “INTENZA+” veefilter (kui on olemas) tagasi veepaaki. Pange tagasi ka klassikaline piimavahustaja.

Märkus:

Katlakivi eemaldamise protsessi lõppedes peske kohvi tõmbamise seadmed nagu kirjeldatud peatükis “Iganädalane kohvi tõmbamise seadmete puhastamine”.

Kaks loputussükli teostatakse selleks, et puhastada veeringlust kindla koguse veega, et säilitada masina töövoime. Kui veepaak ei ole täidetud veega MAX tasemeni, võib masina loputamiseks minna kolm või rohkem loputussükleid.

Programmeerimismenüü kaudu saate masinat programmeerida vastama teie personaalsetele kohvieelistustele.

Järgmisi parameetreid saab kohandada

Kohvi temperatuur (Coffee temperature)

See seadistus võimaldab teil muuta kohvi temperatuuri.



Kollane

Kohviubade valik (Coffee bean selection)

See seadistus võimaldab teil optimeerida jahvatust valitud tüüpi kohviubade jaoks.



Kollane

Kohvitoru puhastamise tsükkel (Coffee duct emptying cycle)

See seadistus võimaldab teil enne kohviubade vahetamist tühjendada kohvitoru ja jahvataja.

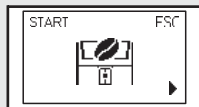

Kollane

Vee karedus (Water hardness)

See seadistus võimaldab teil kohandada vee kareduse seadistust sõltuvalt piirkonnast, kus te elate.

1 = väga pehme vesi

2 = pehme vesi

3 = kare vesi

4 = väga kare vesi

Lisainformatsiooni saamiseks vaadake peatükki "Vee kareduse mõõtmine ja programmeerimine".

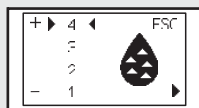

Kollane

"INTENZA+" veefilter ("INTENZA+" Water Filter)

See seadistus võimaldab teil hallata "INTENZA+" veefiltrit. Lisainformatsiooni saamiseks vaadake filtri haldamisega seotud peatükki.

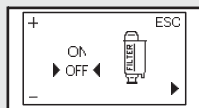

Kollane

Katlakivi eemaldamise tsükkel (Descaling cycle)

See seadistus võimaldab teil alustada katlakivi eemaldamise tsükliga.

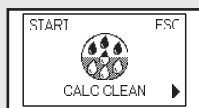

Kollane

Kuidas masinat programmeerida

Järgmine protseduur kirjeldab, kuidas programmeerida kohvi temperatuuri. Järgige samu samme, et programmeerida teised funktsioonid.

Programmeerimismenüüle saab ligi vaid siis, kui masin on sisse lülitatud ning kuvatakse järgmine ekraan.

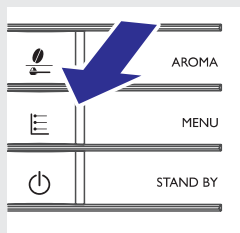
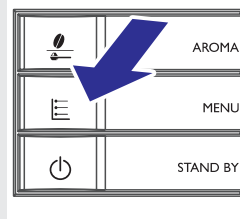



Kollane

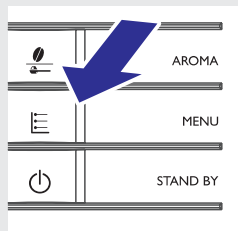

5. Kui seadistuse väärtust muudetakse, ilmub ekraanile sõnum "OK". Vajutage nupule "☰" **MENU**, et muudatus kinnitada.

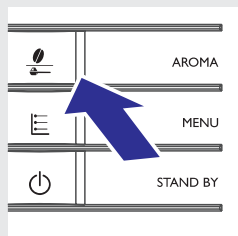

6. Vajutage nupule "☰", et programmeerimise režiimist väljuda.





Märkus:

Masin väljub automaatselt programmeerimise režiimist, kui te 3 minuti jooksul ei vajuta ühelegi nupule. Väärtused, mis on muudetud, aga ei ole kinnitatud, jäävad muutmata kujule.

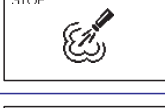

Masinal on lihtsasti mõistetav värvikoodide süsteem, mis aitab kasutajatel ekraanipiltidest lihtsamini aru saada.

Ikoonid on värvitud vastavalt liiklusmärkide printsiibile.







Valmisoleku märgid (rohelised)

	<p>Masin on valmis Arabica kohviubadest kohvi valmistamiseks.</p>
	<p>Masin on valmis Robusta kohviubadest kohvi valmistamiseks.</p>
	<p>Masin on valmis segamini kohviubadest kohvi valmistamiseks.</p>
	<p>Masin on valmis jahvatatud kohvist kohvi valmistamiseks.</p>
	<p>Auru või kuuma vee valimine.</p>
	<p>Kuuma vee väljutamine.</p>
	<p>Auru väljutamine.</p>
	<p>Masin valmistab ühe tassi espresso kohvi.</p>
	<p>Masin valmistab ühe tassi kohvi.</p>
	<p>Masin valmistab kaks tassi espresso kohvi.</p>







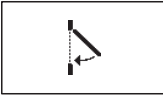

Valmisoleku märgid (rohelistes)

 <p>The icon features a coffee cup on the left, coffee beans on the right, and the word 'STOP' in the top left corner.</p>	<p>Masin valmistab kaks tassi kohvi.</p>
 <p>The icon features a coffee cup on the left, a coffee grinder on the right, and the word 'STOP' in the top left corner.</p>	<p>Kohvi valmistamine jahvatatud kohvist on pooleli.</p>
 <p>The icon features a coffee cup on the left, a coffee bean on the right, and the word 'STOP' in the top left corner.</p>	<p>Masin programmeerib valmistatava kohvi kogust.</p>

Hoiatavad märgid (kollased)

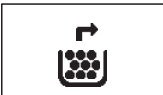
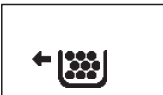

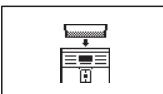
	<p>Masin soojeneb, et hakata valmistama kohvi või väljutama kuuma vett.</p>
	<p>Masin viib läbi loputustsükli. Oodake, kuni masin lõpetab protsessi.</p>
	<p>Masinal tuleb vahetada "INTENZA+" veefilter.</p>
	<p>Kohvi tõmbamise seadmed on algseadistatud, kuna masin on algseadistatud.</p>
	<p>Täitke kohviubade lehter kohviubadega ning taaskäivitage tsüklil.</p>
	<p>Masinal tuleb ringlus ette valmistada.</p>
	<p>Masinal tuleb katlakivi eemaldada. Vajutage nupule "☕ HERO", et katlakivi eemaldamise protsessiga alustada. Järgige selle kasutusjuhendi peatükis "Katlakivi eemaldamine" kirjeldatud samme.</p> <p>Kui te ei soovi kohe katlakivi eemaldamisega alustada, siis vajutage nupule "☕", et masina kasutamist jätkata.</p> <p><u>Jätke meelde, et kui te ei eemalda masinast katlakivi, võib masin lakata töötamast. Sellisel juhul garantii EI KATA masina paranduskulusid.</u></p>

Ohumärgid (punased)

	Sulgege hooldusuks.
	Täitke kohviubade lehter.
	Sisestage masinasse kohvi tõmbamise seadmed.
	Sisestage kohvipaksu sahtel.
	Tühjendage kohvipaksu sahtel ning kohvipaksu jäätmete sahtel.
	Sisestage kohvipaksu sahtel täielikult enne kui masina välja lülitate.
	Täitke veepaak.
	Sisestage kohviubade lehter.
	Lülitage masin välja. Pärast 30 sekundi möödumist lülitage masin uuesti sisse. Proovige seda 2 või 3 korda. Kui masin ei hakka tööle, siis võtke ühendust oma riigi Philips SAECO autoriseeritud teeninduskeskusega ning öelge neile ekraanil olev veakood. Te leiate kontaktandmed grantiilehelt või aadressilt www.philips.com/support .

Probleemide lahendamine



See peatükk annab ülevaate kõige tavalisematest probleemidest, mis võivad tekkida teie masinaga. Kui te ei suuda probleemi lahendada allpool oleva informatsiooni abil, külastage veebilehte **www.philips.com/support**, et näha nimekirja korduma kippuvatest küsimustest (FAQ) või võtke ühendust oma riigi Philips Saeco klienditeenindusega. Te leiате klienditeeninduse kontaktid granteilehelt või veebilehelt **www.philips.com/support**.

Probleem	Põhjused	Lahendus
Masin ei lülitu sisse.	Masin ei ole ühendatud vooluvõrku.	Ühendage masin vooluvõrku.
	Voolunupp on positsioonis "0".	Lülitage voolunupp asendisse "I".
Tilkumisalus saab täis, kuigi vett ei ole väljutatud.	Mõnikord väljutab masin vett automaatselt tilkumisalusele, et loputada ringlusi ning tagada optimaalne masina toimimine.	See on normaalne masina käitumine.
Punane  ikoon kuvatakse pidevalt masinal.	Kohvipaksu sahtlit tühjendati, kui masin oli välja lülitatud.	Kohvipaksu sahtlit tühjendage vaid siis, kui masin on sisse lülitatud. Oodake, kuni kuvatakse  ikoon enne kui sahtli tagasi masinasse asetate.
Kohv ei ole piisavalt kuum.	Tassid on külmad.	Soojendage tassid kuuma veega.
Kuuma vett või auru ei väljutata.	Kuuma vee / auru kraan on ummistunud.	Puhastage veekraan, kasutades nõela. Enne seda operatsiooni veenduge, et masin on välja lülitatud ning külm.
	Klassikaline piimavahustaja on must.	Puhastage klassikaline piimavahustaja.
Kohv ei ole piisavalt kreemikas (vaadake märkust).	Kohvisort ei sobi, kohv ei ole värskelt röstitud või jahvatus on liiga jäme.	Muutke kohvisorti või kohandage jahvatamist nagu kirjeldatud peatükis "Keraamilise kohvijahvataja kohandamine".
Masinal võtab kaua aega, et üles soojeneda, või vee kogus, mis vee torust tuleb, on liiga väike.	Masinal on katlakivi ummistus.	Puhastage masinat katlakivist.

Probleemide lahendamine

Probleem	Põhjused	Lahendus
Kohvi tõmbamise seadmeid ei saa eemaldada.	Kohvi tõmbamise seadmed on paigast ära.	Lülitage masin sisse. Sulgege hooldusuks. Kohvi tõmbamise seadmed lähevad automaatselt õigesse asendisse.
	Kohvipaksu sahtel on masinaga ühendatud.	Eemaldage esmalt kohvipaksu sahtel ja seejärel kohvi tõmbamise seadmed.
Kohvi tõmbamise seadmete all või peal on palju jahvatatud kohvi.	Kasutatav kohvi ei pruugi olla sobiv automaatsete kohvimasinade jaoks.	Võib olla on vajalik muuta kohvitüüpi või kohvijahvataja seadistusi.
Masin jahvatab kohviube, kuid kohvi ei väljuta (vaadake märkust).	Vett ei ole.	Täitke veepaak ning loputage ringlust (vaadake peatükki "Manuaalne loputussükkel").
	Kohvi tõmbamise seadmed on mustad.	Puhastage kohvi tõmbamise seadmed (vaadake peatükki "Iganädalane kohvi tõmbamise seadmete puhastamine").
	See võib juhtuda, kui masin automaatselt kohvi kogust kohandab.	Valmistage mõned kohvid nagu kirjeldatud peatükis "Saeco kohandamise süsteem".
	Kohvikraan on must.	Puhastage kohvikraan.
	Ringlus ei ole ette valmistatud.	Valmistage ringlus ette (vaadake peatükki "Esmakordne kasutamine").
Kohv on lahja (vaadake märkust).	See võib juhtuda, kui masin automaatselt kohvi kogust kohandab.	Valmistage mõned kohvid nagu kirjeldatud peatükis "Saeco kohandamise süsteem".
	Kohv on liiga paksuks jahvatatud.	Vahetage kohvi segu või muutke jahvataja seadistusi nagu kirjeldatud peatükis "Keraamilise kohvijahvataja kohandamine".
	Kohviubade leetri lüliti on liigutatud.	Liigutage lüliti asendisse "☞".
Kohvi valmistatakse liiga aeglaselt (vaadake märkust).	Kohvi on liiga väikseks jahvatatud.	Vahetage kohvi segu või muutke jahvataja seadistusi nagu kirjeldatud peatükis "Keraamilise kohvijahvataja kohandamine".
	Ringlus on ummistunud.	Puhastage masin katlakivist.
	Kohvi tõmbamise seadmed on mustad.	Puhastage kohvi tõmbamise seadmed (vaadake peatükki "Iganädalane kohvi tõmbamise seadmete puhastamine").
	Ringlus ei ole ette valmistatud.	Valmistage ringlus ette (vaadake peatükki "Esmakordne kasutamine").

Probleemide lahendamine

Probleem	Põhjused	Lahendus
Kohvikraanist lekitab kohvi.	Kohvikraan on ummistunud.	Puhastage kohvikraan ja selle avad.
Lüliti on lukustunud.	Kohvioad võivad selle olla lukustanud.	Liigutage lüliti edasi-tagasi ning korrake seda, kuni lüliti vabaneb.
Kohviubade lehtrit ei saa sisestada.	Kohviubade lehtri alla asetatav tera võib olla liikunud.	Liigutage tera omaale kohale.
	Kohviubade lehtri sahtlis võivad ees olla mõned kohvioad.	Eemaldage kohvioad.
	Lüliti ei ole õiges asendis.	Liigutage lüliti õigesse asendisse.
Kohvi ei maitse vastavalt uutele kohviubadele.	Te ei ole tühjendanud kohvitoru ega jahvatajat.	Te peate valmistama vähemalt kaks tassi kohvi, enne kui tunnete uute kohviubade maitset.
Ekraanile kuvatakse  .	Kohviubade lehtri lüliti on liigutatud.	Liigutage lüliti asendisse “  ”.
	Kohviubade lehter ja alus on mustad.	Puhastage kohviubade lehter ning alus kohvijääkidest (vaadake peatükki “Iganädalane kohviubade lehtri, aluse ja sahtli puhastamine”).

Märkus:

Need probleemid on normaalsed, kui kohvisorti on muudetud või kui masin on alles paigaldatud. Sellisel juhul oodake, kuni masin teostab enda kohandamise operatsioonid nagu kirjeldatud peatükis “Saeco kohandamise süsteem”.

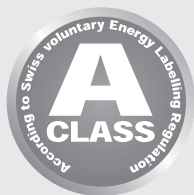

Puhkerežiim

Saeco täiautomaatne espresso masin on loodud energiat säästvana nagu märgitud A klassi energiamärgil.

Pärast kindlat kasutaja poolt määratud mitteaktiivset perioodi lülitub masin automaatselt välja (juhul kui te ei ole teisiti puhkerežiimi aega programmeerinud). Kui olete valmistanud kohvi, viib masin välja lülitamise käigus läbi loputustsükli.

Puhkerežiimis on energiatarbimine vähem kui 1 Wh.

Masina sisselülitamiseks vajutage nupule “” (kui voolulüliti on “I” asendis). Sellisel juhul viib masin läbi loputustsükli vaid juhul, kui boiler on külm.

Masina ära viskamine

Seda toodet ei tohi ära visata tavalise olmeprügi hulgas. See tuleb viia vastavasse ümbertöötlemise punkti. Sellega aitate säilitada keskkonda.

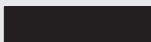

- Pakendimaterjali saab ümber töödelda.
- Masin: Eemaldage seade vooluvõrgust.
- Viige seade ja voolujuhe teeninduskeskusesse või avalikku jäätmekäitluspunkti.

See toode vastab Euroopa Liidu direktiivile 2002/96/EC.

Sümbol tootel või pakendil viitab, et seda toodet ei tohi ära visata tavalise olmeprügi hulgas. See tuleb viia vastavasse elektrooniliste ja elektriliste seadmete ümbertöötlemise punkti.

Kui toode visatakse õigesti ära, aitab see vältida negatiivseid tagajärgi keskkonnale ja inimtervisele, mis võivad tekkida vana seadme valesti ära viskamisest. Lisainformatsiooni saamiseks selle toote ära viskamise kohta kontakteeruge kohaliku linnavalitsusega, oma majapidamise prügiveo firmaga või poega, kus seade osteti.

Tehnilised andmed

Tootjal on õigus teha muudatusi masina tehnilistes andmetes.

Nominaalne pingeline - voolunäitajad - vooluvarustus	Vaadake silti masinal
Kesta materjal	ABS – Termoplastik
Mõõdud (l x k x s)	256 x 350 x 470 mm
Kaal	8.5 kg
Voolujuhtme pikkus	1.2 m
Juhtpaneel	Esiküljel
Tassi suurus	142
Veepaak	1.9 liitrit - eemaldatav
Kohviubade leetri mahutavus	300 g
Kohvipaksu sahtli mahutavus	14
Pumba rõhk	15 baari
Boiler	Roostevabast terasest
Ohutusmehhanism	Termiline kaitse

Garantii ja teenindus

Garantii

Detailse informatsiooni saamiseks garantii ja seotud tingimuste kohta lugege garantiilehte, mis on eraldi kaasa pandud.

Teenindus

Me soovime, et jääksite oma Philips Saeco kohvimasinaga rahule.

Kui te pole veel teinud, siis registreerige oma ost aadressil **www.philips.com/welcome**, et saaksime sinuga ühenduses olla ning saata puhastamise ja katlakivi eemaldamise kohta meeldetuletusi.

Kui te vajate teenindust või tuge, külastage Philipsi veebilehte aadressil **www.philips.com/support** või võtke ühendust oma riigi Philips Saeco infoliiniga.

Kontaktinformatsiooni leiate garantiilehelt, mis on eraldi kaasa pakitud, või aadressilt **www.philips.com/support**.

Kasutage masina puhastamiseks ja katlakivi eemaldamiseks ainult Saeco hooldustooteid. Tooteid on võimalik osta Philipsi internetipoest aadressilt www.shop.philips.com/service, kohalikul edasimüüjal või autoriseeritud teeninduskeskustest.

Kui teil esineb probleeme sobivate hooldustoodete saamisega, võtke ühendust oma riigi Philips Saeco infoliiniga.

Kontaktinformatsiooni leiate garantiilehelt, mis on eraldi kaasa pakitud, või aadressilt www.philips.com/support.

Ülevaade hooldustoodetest



- Decalcifier CA6700 (katlakivi eemaldaja)



- INTENZA+ Water Filter CA6702 (veefilter)



- Grease HD5061 (määre)



- Coffee Oil Remover CA6704 (kohviõli eemaldaja)

Hooldustarvikud



- Maintenance Kit CA6706 (hooldustarvikute pakk)

Masina lisavarustus

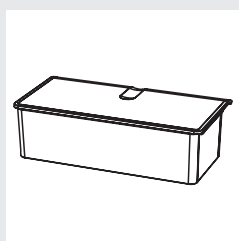

- Eemaldatav kohviubade lehter CA6803

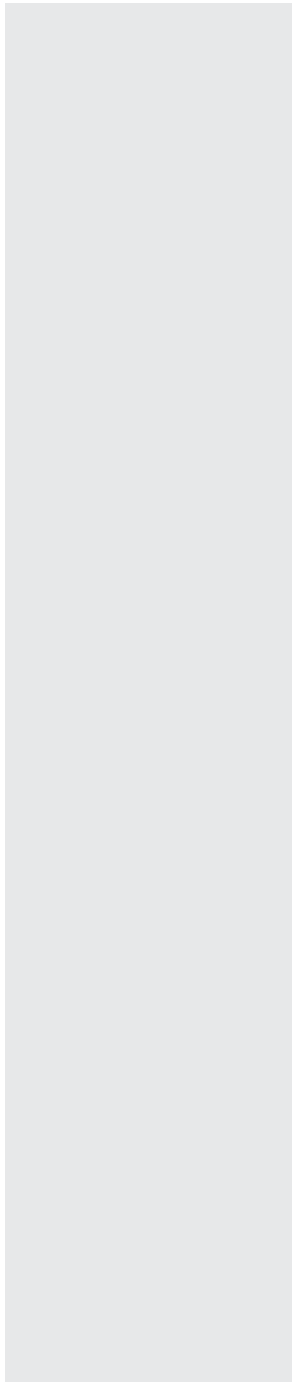

A series of horizontal dotted lines for writing notes, spanning the width of the page.

Tootja säilitab õigused muuta selle seadme tehnilisi andmeid ilma sellest eelnevalt ette teatamata.

www.philips.com/saeco

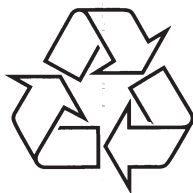

Külastage Philipsit internetis:
<http://www.philips.com>