

Register your product and get support at
www.philips.com/welcome

FC6126

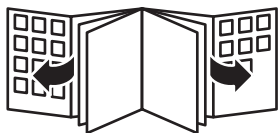

PHILIPS



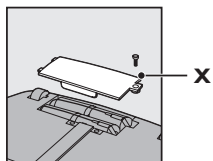
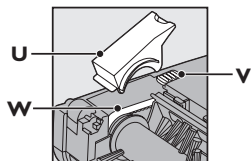
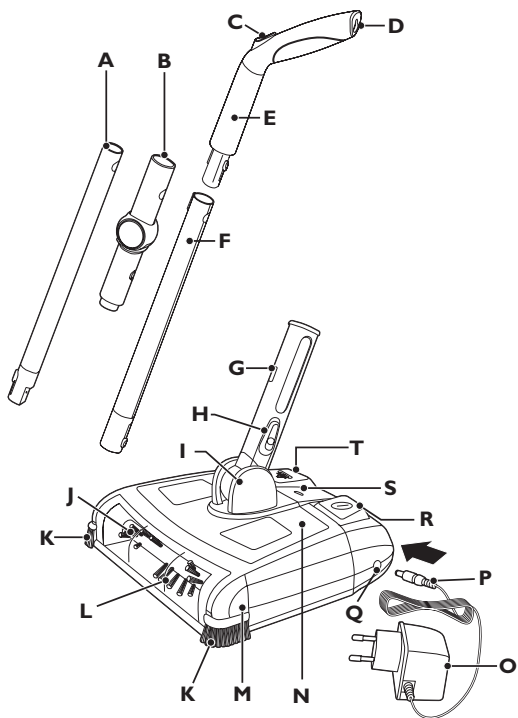

ENGLISH	6
ESPAÑOL	16
FRANÇAIS	26
INDONESIA	36
한국어	46
BAHASA MELAYU	56
PORTUGUÊS	66
PORTUGUÊS DO BRASIL	76
ภาษาไทย	86
TIẾNG VIỆT	93
繁體中文	102
简体中文	110
فارسی	124
العربية	132

Introduction

Congratulations on your purchase and welcome to Philips! To fully benefit from the support that Philips offers, register your product at www.philips.com/welcome.

General description (Fig. 1)

- A** Lower stick part
- B** Joint
- C** Stick bending button
- D** Hanging slot
- E** Handgrip
- F** Upper stick part
- G** Stick release button on lower handle
- H** Dirt tray door slide
- I** Pivoting hinge
- J** Roller brush
- K** Side brush (2x)
- L** Transparent front cover
- M** Sweeper base
- N** Dirt tray
- O** Adapter
- P** Small plug
- Q** Socket for small plug
- R** On/off button
- S** Charging light
- T** Dirt tray release button
- U** Retainer
- V** Retainer release slide
- W** Belt
- X** Lid of battery pack compartment

Important

Read this user manual carefully before you use the appliance and save it for future reference.

Danger

- Never immerse the appliance in water or any other liquid, nor rinse it under the tap.

Warning

- Check if the voltage indicated on the appliance corresponds to the local mains voltage before you connect the appliance.
- Do not use the appliance if the adapter, the mains cord or the appliance itself is damaged.
- If the adapter is damaged, always have it replaced with one of the original type in order to avoid a hazard.
- The adapter contains a transformer. Do not cut off the adapter to replace it with another plug, as this causes a hazardous situation.
- This appliance is not intended for use by persons (including children) with reduced physical, sensory or mental capabilities, or lack of experience and knowledge, unless they have been given supervision or instruction concerning use of the appliance by a person responsible for their safety.
- Children should be supervised to ensure that they do not play with the appliance.
- Never pick up water, liquids or wet food substances. Never pick up flammable substances and do not pick up ashes until they are cold.
- Do not stick your hands/fingers into the rotating roller brush to avoid injuries.
- Do not move the appliance over a mains cord as this may cause a hazard.

Caution

- Never use the appliance outdoors. Never use the appliance on wet surfaces.
- Do not use the appliance without the dirt tray or roller brush.
- Always switch off the appliance after use, before you charge it and before you connect or disconnect parts.
- Unplug the appliance before you clean or maintain it.
- Only charge the appliance with the adapter supplied.
- The adapter feels warm during charging. This is normal.

8 ENGLISH

- Always return the appliance to a service centre authorised by Philips for examination or repair.

Electromagnetic fields (EMF)

This Philips appliance complies with all standards regarding electromagnetic fields (EMF). If handled properly and according to the instructions in this user manual, the appliance is safe to use based on scientific evidence available today.

Before first use

- 1 Charge the appliance for at least 16-18 hours before you use it for the first time (see chapter 'Charging').**

Preparing for use

- 1 Connect the upper stick part to the handgrip ('click') (Fig. 2).**
 - Make sure the ridge on the handgrip aligns with the groove on the upper stick part.
- 2 Connect both the upper and lower stick parts to the joint ('click') (Fig. 3).**
 - If you do not want the stick to be bendable, you can use it without the joint. Simply connect the upper stick part with handgrip to the lower stick part directly ('click')
- 3 To bend the stick, press the stick bending button (Fig. 4).**
 - With a bent stick, you can clean areas under furniture without bending your back (Fig. 5).
- 4 To remove the stick, press the stick release button on the lower handle (1) and pull the stick upwards (2) (Fig. 6).**

Charging

Charge the appliance when the roller brush does not turn as fast as usual. Charge the appliance for 16-18 hours.

For optimal battery performance, do not charge the appliance after every use. Only charge the appliance when the battery pack is low (i.e. when the roller brush does not turn as fast as usual).

- 1** Switch off the appliance before you charge it.
- 2** Place the stick in upright position (Fig. 7).
- 3** Insert the small plug into the socket on the sweeper base (Fig. 8).
- 4** Insert the adapter into a wall socket.
 - The charging light is on continuously during charging and after the battery pack is fully charged. The charging light goes out when you disconnect the appliance from the mains

Note: The charging light does not give any information about the charge level of the battery pack.

Using the appliance

- 1** To unlock the stick from its upright position, put your foot on top of the sweeper base to prevent it from tilting. Then pull the handle towards you. (Fig. 9)

Do not put your foot on the on/off button or the dirt tray release button.

- 2** Press the on/off button to switch on the appliance (Fig. 10).
To switch off the appliance, press the on/off button again.
- 3** Use the side brushes to clean the floor along the walls (Fig. 11).
- 4** To bend the stick, press the stick bending button (Fig. 4).
 - With a bent stick, you can clean areas under furniture without bending your back (Fig. 5).
- 5** To use the sweeper as a handheld appliance, remove the stick and hold the sweeper by the lower handle (Fig. 12).

For better grip, push the handle towards the front of the appliance until it is at a 45-degree angle to the base.

Cleaning

Never clean the appliance or any of its parts in water or in the dishwasher.

- 1 Disconnect the appliance from the mains before you clean it.
- 2 Clean the appliance and its parts with a damp cloth.

Emptying the dirt tray

- 1 Always empty the dirt tray after use.
- 2 Place the stick in upright position (Fig. 7).
- 3 Press the dirt tray release button (1) and lift the dirt tray out of the sweeper base (2) (Fig. 13).
- 4 Hold the dirt tray over a dustbin. Then press the slide on the lower handle downwards to open the dirt tray door and empty the dirt tray (Fig. 14).
- 5 Place the dirt tray back into the sweeper base and push it down into position (Fig. 15).

The dirt tray door closes automatically when you put the dirt tray back into the sweeper base ('click').

Cleaning the roller brush

- 1 Switch off the appliance before you clean the roller brush.
- 2 Rotate the roller brush until the cutting groove faces you. Use a pair of scissors to cut the hairs, threads etc. that have collected around the roller brush (Fig. 16).
- 3 Remove fluff, hairs and other dirt from the roller brush.

Note: If you are unable to clean the roller brush properly in this way, you can remove it for more thorough cleaning. See sections 'Removing the roller brush' and 'Reinserting the roller brush' below.

Removing the roller brush

- 1 To remove the stick, press the stick release button on the lower handle (1) and pull the stick upwards (2) (Fig. 6).
- 2 Turn the sweeper base upside down, push the retainer release slide in the direction of the arrow (1) and remove the retainer (2) (Fig. 17).
- 3 Slip the belt off the end of the roller brush (1) and lift the roller brush out of the base (2) (Fig. 18).
- 4 Remove fluff, hairs and other dirt from the roller brush and the groove.

Reinserting the roller brush

- 1 Slip the belt over the ribbed end of the roller brush. Insert the other end of the roller brush into the slot opposite the belt (Fig. 19).
- 2 Insert the end of the roller brush with the belt into the other slot. (Fig. 20)

Do not force the roller brush into the slot. Rotate the roller brush so that the ridge on the side with the belt points upwards.

- 3 Put the retainer back into the slot (1) and slide the release slide to its original position ('click') (2) (Fig. 21).

If the roller brush is not properly inserted, you cannot move the release slide to locked position.

Cleaning the wheels

- 1 Switch off the appliance.
- 2 Place the sweeper base upside down.
- 3 Insert a slotted screwdriver underneath one of the wheels. Rotate the screwdriver to loosen the wheel and axle from the groove (Fig. 22).

Do not place your hand on the wheel.

12 ENGLISH

To prevent the wheel and axle from hitting you or others, do not put your face close to the sweeper base and do not point it at other persons.

- 4** Repeat step 3 to remove the other wheels.
- 5** Remove fluff, hairs and other dirt from the wheels, axles and grooves.
- 6** Insert the axles into the wheels.
- 7** Put the wheels and the axles back into the grooves and press them firmly into position ('click') (Fig. 23).

Storage

You can store the appliance in three ways:

- 1 To store the appliance in horizontal position, simply put it away with the stick upright (Fig. 24).
- 2 To store the appliance in vertical position, tilt the side of the sweeper base with the roller brush towards the stick. Then park the appliance against a wall (Fig. 25).
- 3 To hang the appliance from the wall, tilt the side of the sweeper base with the roller brush towards the stick ('click'). Then hang the appliance on a nail by the hanging slot in the back of the upper handgrip (Fig. 26).

Environment

- Do not throw away the appliance with the normal household waste at the end of its life, but hand it in at an official collection point for recycling. By doing this, you help to preserve the environment (Fig. 27).
- The built-in rechargeable battery pack contains substances that may pollute the environment. Always remove the battery pack before you discard and hand in the appliance at an official collection point. Dispose of the battery pack at an official collection point for batteries. If you have trouble removing the battery pack, you can also take the appliance to a Philips service centre. The staff of this centre will

remove the battery pack for you and will dispose of it in an environmentally safe way. (Fig. 28)

Note: If you intend not to use the appliance for a longer period of time, remove the adapter from the wall socket to save energy.

Removing the rechargeable battery pack

NiMH battery packs can be harmful to the environment and may explode if exposed to high temperatures or fire.

1 Disconnect the appliance from the mains.

2 Let the appliance run until it stops.

Only remove the battery pack if it is completely empty.

3 Undo the screws and remove the lid of the battery compartment (Fig. 29).

4 Disconnect the terminals one by one and remove the battery pack (Fig. 30).

Guarantee & service

If you need service or information or if you have a problem, please visit the Philips website at www.philips.com or contact the Philips Consumer Care Centre in your country (you find its phone number in the worldwide guarantee leaflet). If there is no Consumer Care Centre in your country, go to your local Philips dealer.

Troubleshooting

This chapter summarises the most common problems you could encounter with the appliance. If you are unable to solve the problem with the information below, contact the Consumer Care Centre in your country.

Problem	Possible cause	Solution
The appliance does not work.	You have not charged the appliance.	Charge the appliance (see chapter 'Charging').
The appliance does not charge.	You have not inserted the adapter properly into the wall socket.	Insert the adapter properly into the wall socket.
	You have not inserted the small plug properly into the appliance.	Insert the small plug properly into the appliance.
	The appliance is not switched off properly.	Make sure the on/off switch is in off position.
The appliance does not pick up dirt effectively.	The dirt tray is full.	Empty the dirt tray (see chapter 'Cleaning').
	The roller brush is clogged.	Clean the roller brush (see chapter 'Cleaning').
Dirt escapes from the appliance.	The dirt tray is full.	Empty the dirt tray (see chapter 'Cleaning').
	The dirt tray door is not closed properly.	Make sure you place the dirt tray properly in the sweeper base after you have emptied it (see chapter 'Cleaning'). If you insert the dirt tray properly, the dirt tray door closes automatically ('click').

Problem	Possible cause	Solution
The appliance becomes noisy and rattles during operation.	Dirt has accumulated around the roller brush and the belt.	Clean the roller brush and the belt (see chapter 'Cleaning').
The appliance has a short operating time.	You have not charged the battery pack in the optimal way (see chapter 'Charging').	Discharge the battery pack completely. Let the appliance run until it stops. Then recharge the battery pack for 16-18 hours. Repeat this discharge-charge cycle a few times.

Introducción

Enhorabuena por la compra de este producto y bienvenido a Philips. Para sacar el mayor partido de la asistencia que Philips le ofrece, registre su producto en www.philips.com/welcome.

Descripción general (fig. 1)

- A** Parte inferior del tubo
- B** Junta
- C** Botón para doblar el tubo
- D** Ranura para colgar
- E** Mango
- F** Parte superior del tubo
- G** Botón de liberación del tubo
- H** Botón para abrir la bandeja de suciedad
- I** Bisagra pivotante
- J** Cepillo giratorio
- K** 2 cepillos laterales
- L** Cubierta frontal transparente
- M** Base de la escoba eléctrica
- N** Bandeja de suciedad
- O** Adaptador de corriente
- P** Clavija pequeña
- Q** Toma para clavija pequeña
- R** Botón de encendido/apagado
- S** Piloto de carga
- T** Botón de liberación de la bandeja de suciedad
- U** Tope
- V** Botón de liberación del tope
- W** Correa
- X** Tapa del compartimento de la batería

Importante

Antes de usar el aparato, lea atentamente este manual de usuario y consérvelo por si necesitara consultarlo en el futuro.

Peligro

- No sumerja nunca el aparato en agua ni en otros líquidos, ni lo enjuague bajo el grifo.

Advertencia

- Antes de enchufar el aparato, compruebe si el voltaje indicado en el mismo se corresponde con el voltaje de red local.
- No utilice el aparato si el adaptador, el cable de alimentación o el propio aparato están dañados.
- Si el adaptador está dañado, sustitúyalo siempre por otro del modelo original para evitar situaciones de peligro.
- El adaptador incorpora un transformador. No corte el adaptador para sustituirlo por otra clavija, ya que podría provocar situaciones de peligro.
- Este aparato no debe ser usado por personas (adultos o niños) con su capacidad física, psíquica o sensorial reducida, ni por quienes no tengan los conocimientos y la experiencia necesarios, a menos que sean supervisados o instruidos acerca del uso del aparato por una persona responsable de su seguridad.
- Asegúrese de que los niños no jueguen con este aparato.
- No recoja nunca agua, líquidos ni sustancias húmedas. No recoja nunca sustancias inflamables, ni tampoco cenizas si no están frías.
- No acerque las manos o los dedos al cepillo giratorio en funcionamiento para evitar sufrir daños.
- No desplace el aparato por encima del cable de alimentación, ya que podría originar una situación de peligro.

Precaución

- No utilice nunca el aparato al aire libre ni sobre superficies húmedas.
- No utilice el aparato sin la bandeja de suciedad ni sin el cepillo giratorio.
- Apague siempre el aparato después de usarlo, antes de cargarlo y antes de conectar o desconectar las piezas.
- Desenchufe el aparato antes de limpiarlo o de realizar labores de mantenimiento.
- Cargue el aparato únicamente con el adaptador que se suministra.

- El cargador se notará caliente al tacto durante la carga. Esto es normal.
- Lleve siempre el aparato a un centro de servicio autorizado por Philips para su comprobación y reparación.

Campos electromagnéticos (CEM)

Este aparato Philips cumple todos los estándares sobre campos electromagnéticos (CEM). Si se utiliza correctamente y de acuerdo con las instrucciones de este manual, el aparato se puede usar de forma segura según los conocimientos científicos disponibles hoy en día.

Antes de utilizarlo por primera vez

- 1** Antes de usar el aparato por vez primera, cárguelo durante al menos 16-18 horas (consulte el capítulo “Carga”).

Preparación para su uso

- 1** Conecte la parte superior del tubo al mango (“clic”) (fig. 2).
 - Asegúrese de que el saliente del mango esté alineado con la ranura de la parte superior del tubo.
- 2** Conecte las partes superior e inferior del tubo a la junta (“clic”) (fig. 3).
 - Si no necesita doblar el tubo, puede utilizarlo sin la junta. Sólo tiene que conectar la parte superior del tubo con mango directamente a la parte inferior del tubo (“clic”).
- 3** Para doblar el tubo, pulse el botón correspondiente (fig. 4).
 - Con el tubo doblado podrá limpiar debajo de los muebles sin necesidad de agacharse (fig. 5).
- 4** Para quitar el tubo, pulse el botón de liberación situado en el mango inferior (1) y tire del tubo hacia arriba (2) (fig. 6).

Carga

Cargue el aparato cuando el cepillo giratorio gire más despacio de lo normal. Cargue el aparato durante 16-18 horas.

Para un rendimiento óptimo de la batería, no cargue el aparato después de cada uso. Cárguelo únicamente cuando la batería esté baja (por ejemplo, cuando el cepillo giratorio gire más despacio de lo normal).

- 1** Apague el aparato antes de cargarlo.
- 2** Coloque el tubo en posición vertical (fig. 7).
- 3** Inserte la clavija pequeña en la toma de la base de la escoba eléctrica (fig. 8).
- 4** Enchufe el adaptador a la red.
 - El piloto de carga permanece encendido durante la carga y una vez que la batería está completamente cargada. El piloto de carga se apaga cuando desconecta el aparato de la red eléctrica.

Nota: El piloto de carga no da información sobre el nivel de carga de la batería.

Uso del aparato

- 1** Para desbloquear el tubo de la posición vertical, ponga el pie sobre la base de la escoba eléctrica para evitar que se incline, y luego tire del mango hacia usted. (fig. 9)

No ponga el pie sobre el botón de encendido/apagado ni sobre el botón de liberación de la bandeja de suciedad.

- 2** Pulse el botón de encendido/apagado para encender el aparato (fig. 10).
Para apagar el aparato, vuelva a pulsar el botón de encendido/apagado.
- 3** Utilice los cepillos laterales para limpiar el suelo situado junto a las paredes (fig. 11).
- 4** Para doblar el tubo, pulse el botón correspondiente (fig. 4).
 - Con el tubo doblado podrá limpiar debajo de los muebles sin necesidad de agacharse (fig. 5).
- 5** Para utilizar la escoba eléctrica como un aparato de mano, quite el tubo y coja la escoba eléctrica por el mango inferior (fig. 12).

Para agarrarla mejor, empuje el mango hacia la parte frontal del aparato hasta que forme un ángulo de 45 grados con respecto a la base.

Limpieza

No lave nunca el aparato ni ninguna de sus piezas bajo el agua ni en el lavavajillas.

- 1** Desenchufe el aparato de la red antes de limpiarlo.
- 2** Limpie el aparato y las piezas con un paño húmedo.

Vaciado de la bandeja de suciedad

- 1** Vacíe siempre la bandeja de suciedad después del uso.
- 2** Coloque el tubo en posición vertical (fig. 7).
- 3** Pulse el botón de liberación de la bandeja de suciedad (1) y sáquela de la base de la escoba eléctrica (2) (fig. 13).
- 4** Sujete la bandeja de suciedad sobre un cubo de la basura. Luego empuje hacia abajo el botón deslizante situado en el mango inferior para abrir la bandeja de suciedad y vacíela (fig. 14).
- 5** Coloque de nuevo la bandeja de suciedad en la base de la escoba eléctrica y presione hasta que encaje en su sitio (fig. 15).

La puerta de la bandeja de suciedad se cierra de forma automática cuando coloca de nuevo la bandeja en la base de la escoba eléctrica ("clic").

Limpieza del cepillo giratorio

- 1** Apague el aparato antes de limpiar el cepillo giratorio.
- 2** Gire el cepillo giratorio hasta que la ranura de corte quede frente a usted. Utilice unas tijeras para cortar los pelos, hilos, etc. que hayan quedado atrapados en el cepillo giratorio (fig. 16).
- 3** Quite las pelusas, pelos y cualquier otro tipo de suciedad del cepillo giratorio.

Nota: Si no puede limpiar correctamente el cepillo giratorio de esta forma, puede quitarlo para realizar una limpieza más a fondo. Consulte a continuación las secciones “Extracción del cepillo giratorio” y “Colocación del cepillo giratorio”.

Extracción del cepillo giratorio

- 1** Para quitar el tubo, pulse el botón de liberación (1) y tire del tubo hacia arriba (2) (fig. 6).
- 2** Ponga la base de la escoba eléctrica boca arriba, deslice el botón de liberación del tope en la dirección de la flecha (1) y quite el tope (2) (fig. 17).
- 3** Retire la correa del extremo del cepillo giratorio (1) y saque el cepillo giratorio de la base (2) (fig. 18).
- 4** Quite las pelusas, pelos y cualquier otro tipo de suciedad del cepillo giratorio y la ranura.

Colocación del cepillo giratorio

- 1** Coloque la correa en el extremo estriado del cepillo giratorio. Introduzca el otro extremo del cepillo en su ranura (fig. 19).
- 2** Introduzca el extremo del cepillo giratorio con la correa en la otra ranura. (fig. 20)

No encaje a la fuerza el cepillo giratorio en la ranura. Gírelo de modo que el saliente situado en el lado de la correa señale hacia arriba.

- 3** Vuelva a colocar el tope en la ranura (1) y deslice el botón de liberación hasta su posición original (“clic”) (2) (fig. 21).

Si el cepillo giratorio no está colocado correctamente, no podrá deslizar el botón de liberación a la posición de bloqueo.

Limpieza de las ruedas

- 1** Apague el aparato.
- 2** Ponga la base de la escoba eléctrica boca arriba.

- 3** Introduzca un destornillador plano debajo de una de las ruedas. Gírelo para aflojar la rueda y el eje de la ranura (fig. 22).

No ponga las manos en la rueda.

No acerque demasiado la cara a la base de la escoba eléctrica ni coloque ésta apuntando a otras personas, con el fin de evitar que la rueda o el eje pueda golpear a alguien.

- 4** Repita el paso 3 para quitar las demás ruedas.
- 5** Quite las pelusas, pelos y cualquier otro tipo de suciedad de las ruedas, ejes y ranuras.
- 6** Introduzca los ejes en las ruedas.
- 7** Vuelva a poner las ruedas y los ejes en las ranuras y colóquelos firmemente en su posición ("clic") (fig. 23).

Almacenamiento

Puede guardar el aparato de tres formas:

- 1 Para guardar el aparato en posición horizontal, simplemente deje el tubo en posición vertical (fig. 24).
- 2 Para guardar el aparato en posición vertical, incline el lado de la base de la escoba eléctrica donde está el cepillo hacia el tubo. Luego coloque el aparato contra la pared (fig. 25).
- 3 Para colgar el aparato en la pared, incline la parte de la base donde está el cepillo hacia el tubo ("clic"). Luego cuelgue el aparato en un clavo por la ranura para colgar situada en la parte de atrás del extremo superior del mango (fig. 26).

Medio ambiente

- Al final de su vida útil, no tire el aparato junto con la basura normal del hogar. Llévelo a un punto de recogida oficial para su reciclado. De esta manera ayudará a conservar el medio ambiente (fig. 27).
- La batería recargable incorporada contiene sustancias que pueden contaminar el medio ambiente. Quite siempre la batería antes de deshacerse del aparato y de llevarlo a un punto de recogida oficial.

Deposite la batería en un lugar de recogida oficial. Si no puede sacar la batería, puede llevar el aparato a un servicio de asistencia técnica de Philips. El personal del servicio de asistencia extraerá la batería y se deshará de ella de forma no perjudicial para el medio ambiente. (fig. 28)

Nota: Si no va a utilizar el aparato durante mucho tiempo, desenchufe el adaptador de la red para ahorrar energía.

Cómo extraer la batería recargable

Las baterías de NiMH pueden ser perjudiciales para el medio ambiente y pueden explotar si se exponen a altas temperaturas o al fuego.

- 1** Desenchufe el aparato de la red eléctrica.
- 2** Deje que el aparato funcione hasta que se pare.

Extraiga la batería sólo si está completamente descargada.

- 3** Desenrosque los tornillos y quite la tapa del compartimento de la batería (fig. 29).
- 4** Desconecte los terminales uno por uno y extraiga la batería (fig. 30).

Garantía y servicio

Si necesita información o si tiene algún problema, visite la página Web de Philips en www.philips.com, o póngase en contacto con el Servicio de Atención al Cliente de Philips en su país (hallará el número de teléfono en el folleto de la garantía mundial). Si no hay Servicio de Atención al Cliente de Philips en su país, dirjase a su distribuidor local Philips.

Guía de resolución de problemas

En este capítulo se resumen los problemas más frecuentes que pueden surgir. Si no puede resolver el problema con la siguiente información, póngase en contacto con el Servicio de Atención al Cliente de su país.

Problema	Posible causa	Solución
El aparato no funciona.	No ha cargado el aparato.	Cargue el aparato (consulte el capítulo "Carga").
El aparato no se carga.	No ha enchufado el adaptador de forma correcta a la red.	Conecte correctamente el adaptador a la red.
	No ha enchufado correctamente la clavija pequeña en el aparato.	Enchufe correctamente la clavija pequeña en el aparato.
	El aparato no se ha desconectado correctamente.	Asegúrese de que el interruptor de encendido/apagado esté en la posición de apagado.
El aparato no recoge la suciedad de forma eficaz.	La bandeja de suciedad está llena.	Vacíe la bandeja de suciedad (consulte el capítulo "Limpieza").
	El cepillo giratorio está bloqueado.	Limpie el cepillo giratorio (consulte el capítulo "Limpieza").
Sale suciedad del aparato.	La bandeja de suciedad está llena.	Vacíe la bandeja de suciedad (consulte el capítulo "Limpieza").

Problema	Posible causa	Solución
	<p>La puerta de la bandeja de suciedad no está bien cerrada.</p>	<p>Asegúrese de colocar correctamente la bandeja de suciedad en la base de la escoba eléctrica después de vaciarla (consulte el capítulo “Limpieza”). Si inserta la bandeja de suciedad correctamente, la puerta de la misma se cerrará automáticamente (“clic”).</p>
<p>El aparato hace ruido y vibra durante su uso.</p>	<p>Se ha acumulado suciedad alrededor del cepillo giratorio y de la correa.</p>	<p>Limpie el cepillo giratorio y la correa (consulte el capítulo “Limpieza”).</p>
<p>El tiempo de funcionamiento del aparato es muy breve.</p>	<p>No ha cargado la batería de forma óptima (consulte el capítulo “Carga”).</p>	<p>Descargue completamente la batería dejando que el aparato funcione hasta que se pare. Luego recargue la batería durante 16-18 horas. Repita este ciclo de carga y descarga varias veces.</p>

Introduction

Félicitations pour votre achat et bienvenue dans l'univers Philips ! Pour profiter pleinement de l'assistance Philips, enregistrez votre produit sur le site à l'adresse suivante : www.philips.com/welcome.

Description générale (fig. 1)

- A** Section inférieure du tube
- B** Élément d'articulation
- C** Bouton d'inclinaison du tube
- D** Rainure de suspension
- E** Poignée
- F** Section supérieure du tube
- G** Bouton de déverrouillage du tube sur poignée inférieure
- H** Porte du compartiment à poussière
- I** Charnière pivotante
- J** Brosse rotative
- K** Brosse latérale (2x)
- L** Capot avant transparent
- M** Base du balai
- N** Compartiment à poussière
- O** Adaptateur
- P** Petite fiche
- Q** Prise pour petite fiche
- R** Bouton marche/arrêt
- S** Voyant de charge
- T** Bouton de déverrouillage du compartiment à poussière
- U** Fixation
- V** Bouton de déverrouillage de la fixation
- W** Courroie
- X** Couvercle du compartiment de la batterie

Important

Lisez attentivement ce mode d'emploi avant d'utiliser l'appareil et conservez-le pour un usage ultérieur.

Danger

- Ne plongez jamais l'appareil dans de l'eau, ni dans d'autres liquides et ne le rincez pas sous le robinet.

Avertissement

- Avant de brancher l'appareil, vérifiez que la tension indiquée sur l'appareil correspond à la tension secteur locale.
- N'utilisez jamais l'appareil si l'adaptateur, le cordon d'alimentation ou l'appareil lui-même est endommagé.
- Si l'adaptateur est endommagé, remplacez-le toujours par un adaptateur de même type pour éviter tout accident.
- L'adaptateur contient un transformateur. Afin d'éviter tout accident, n'essayez pas de remplacer la fiche de l'adaptateur.
- Cet appareil n'est pas destiné à être utilisé par des personnes (notamment des enfants) dont les capacités physiques, sensorielles ou intellectuelles sont réduites, ou par des personnes manquant d'expérience ou de connaissances, à moins que celles-ci ne soient sous surveillance ou qu'elles n'aient reçu des instructions quant à l'utilisation de l'appareil par une personne responsable de leur sécurité.
- Veillez à ce que les enfants ne puissent pas jouer avec l'appareil.
- N'aspirez jamais d'eau, de liquides ou toute autre substance humide. N'aspirez jamais de substances inflammables, ni de cendres, surtout si elles sont encore chaudes.
- Ne mettez jamais votre main ou vos doigts dans la brosse rotative afin d'éviter les risques de blessures.
- Ne déplacez pas l'appareil sur un cordon d'alimentation afin d'éviter tout accident.

Attention

- N'utilisez jamais l'appareil à l'extérieur. N'utilisez jamais l'appareil sur des surfaces humides.
- N'utilisez pas l'appareil sans le compartiment à poussière ou la brosse rotative.
- Mettez toujours l'appareil hors tension après utilisation, avant de le recharger et avant de fixer ou d'ôter des éléments.

- Débranchez l'appareil avant de le nettoyer ou d'en effectuer l'entretien.
- Chargez toujours l'appareil à l'aide de l'adaptateur fourni.
- L'adaptateur chauffe en cours de charge. Ce phénomène est normal.
- Confiez toujours l'appareil à un Centre Service Agréé Philips pour réparation ou vérification.

Champs électromagnétiques (CEM)

Cet appareil Philips est conforme à toutes les normes relatives aux champs électromagnétiques (CEM). Il répond aux règles de sécurité établies sur la base des connaissances scientifiques actuelles s'il est manipulé correctement et conformément aux instructions de ce mode d'emploi.

Avant la première utilisation

- 1** Chargez l'appareil pendant au moins **16 à 18 heures** avant la première utilisation (voir le chapitre « Charge »).

Avant l'utilisation

- 1** Fixez la section supérieure du tube sur la poignée (clic) (fig. 2).
 - Assurez-vous que la clavette de la poignée est bien alignée avec la rainure située sur la section supérieure du tube.
- 2** Fixez les sections supérieure et inférieure du tube sur l'élément d'articulation (clic) (fig. 3).
 - Pour utiliser le tube de manière fixe, ne montez pas l'élément d'articulation. Fixez la section supérieure du tube avec poignée directement sur la section inférieure du tube (clic).
- 3** Pour incliner le tube, appuyez sur le bouton d'inclinaison du tube (fig. 4).
 - Avec un tube incliné, vous pouvez nettoyer sous vos meubles sans courber le dos (fig. 5).
- 4** Pour retirer le tube, appuyez sur le bouton de déverrouillage du tube situé sur la poignée inférieure (1) et tirez le tube vers le haut (2) (fig. 6).

Charge

Chargez l'appareil dès que la brosse rotative commence à tourner moins vite que d'habitude. Chargez l'appareil pendant 16 à 18 heures.

Pour un fonctionnement optimal de la batterie, évitez de charger l'appareil après chaque utilisation. Chargez-le uniquement lorsque la batterie atteint un niveau faible (c.-à-d. lorsque la brosse rotative tourne moins vite que d'habitude).

- 1** Éteignez l'appareil avant de le recharger.
- 2** Placez le tube en position verticale (fig. 7).
- 3** Branchez la petite fiche sur la base du balai (fig. 8).
- 4** Branchez l'adaptateur sur une prise secteur.
 - Le voyant de charge reste allumé pendant toute la durée de la charge et une fois la batterie chargée. Il s'éteint lorsque vous débranchez la prise secteur.

Remarque : Le voyant de charge ne fournit aucune information sur le niveau de charge de la batterie.

Utilisation de l'appareil

- 1** Pour déverrouiller le tube lorsqu'il est en position verticale, posez le pied sur la base du balai pour éviter de l'incliner et tirez le tube vers vous. (fig. 9)

Veillez à ne pas appuyer accidentellement sur le bouton marche/arrêt ou sur le bouton de déverrouillage du compartiment à poussière.

- 2** Mettez l'appareil en marche en appuyant sur le bouton marche/arrêt (fig. 10).
Pour arrêter l'appareil, appuyez de nouveau sur le bouton marche/arrêt.

- 3** Utilisez les brosses latérales pour nettoyer le sol le long des murs (fig. 11).
- 4** Pour incliner le tube, appuyez sur le bouton d'inclinaison du tube (fig. 4).

- Avec un tube incliné, vous pouvez nettoyer sous vos meubles sans courber le dos (fig. 5).

5 Vous pouvez retirer le tube et tenir le balai avec la poignée inférieure (fig. 12).

Pour une meilleure prise, poussez la poignée vers l'avant de l'appareil jusqu'à ce qu'elle soit à un angle de 45 degrés par rapport à la base.

Nettoyage

Ne nettoyez jamais l'appareil ou ses composants à l'eau ou au lave-vaisselle.

- 1** Débranchez toujours l'appareil de la prise secteur avant de le nettoyer.
- 2** Nettoyez l'appareil et ses composants avec un chiffon humide.

Vidange du compartiment à poussière

- 1** Videz systématiquement le compartiment à poussière après utilisation.
- 2** Placez le tube en position verticale (fig. 7).
- 3** Appuyez sur le bouton de déverrouillage du compartiment à poussière (1) et enlevez ce dernier de la base du balai en le soulevant (2) (fig. 13).
- 4** Placez le compartiment à poussière au-dessus d'une poubelle. Faites glisser le bouton de la poignée inférieure vers le bas pour ouvrir et vider le compartiment (fig. 14).
- 5** Reposez le compartiment à poussière sur la base du balai et appuyez dessus pour le mettre en place (fig. 15).

La porte du compartiment à poussière se ferme automatiquement lorsque vous l'insérez dans la base du balai (clic).

Nettoyage de la brosse rotative

- 1** Débranchez l'appareil avant de nettoyer la brosse rotative.

2 Dirigez la rainure de la brosse rotative vers vous. Utilisez une paire de ciseaux pour couper les cheveux, fils et autres résidus qui se sont enroulés autour de la brosse (fig. 16).

3 Enlevez les poils, poussières et autres résidus de la brosse rotative.

Remarque : Si vous ne parvenez pas à nettoyer correctement la brosse rotative de cette manière, vous pouvez la retirer entièrement pour un nettoyage en profondeur. Consultez les sections « Retrait de la brosse rotative » et « Réinstallation de la brosse rotative » ci-dessous.

Retrait de la brosse rotative

1 Pour retirer le tube, appuyez sur le bouton de déverrouillage du tube situé sur la poignée inférieure (1) et tirez le tube vers le haut (2) (fig. 6).

2 Retournez la base du balai, appuyez sur le bouton de déverrouillage de la fixation dans le sens de la flèche (1) et enlevez la fixation (2) (fig. 17).

3 Faites glisser la courroie du bout de la brosse rotative (1) et retirez la brosse de la base (2) (fig. 18).

4 Enlevez les poils, les poussières et autres résidus de la brosse rotative et de la rainure.

Réinstallation de la brosse rotative

1 Remplacez la courroie sur la partie dentelée de la brosse rotative. Insérez l'autre extrémité de la brosse rotative dans la fente située en face de la courroie (fig. 19).

2 Insérez l'ensemble brosse rotative et courroie dans l'autre fente. (fig. 20)

N'insérez pas la brosse rotative dans la fente en forçant. Faites tourner la brosse de façon à ce que la clavette latérale et la courroie soient orientées vers le haut.

3 Remplacez la fixation dans la fente (1) et faites glisser le bouton de déverrouillage vers sa position initiale (clic) (2) (fig. 21).

Si la brosse rotative n'est pas insérée correctement, vous ne pourrez pas verrouiller le bouton.

Nettoyage des roues

- 1 Éteignez l'appareil.
- 2 Retournez la base du balai.
- 3 Insérez un tournevis plat sous l'une des roues. Faites tourner le tournevis pour libérer la roue et l'axe de leur rainure (fig. 22).

Ne posez pas votre main sur la roue.

Pour éviter tout accident, n'approchez pas votre visage de la base du balai et ne la dirigez pas vers d'autres personnes.

- 4 Répétez l'étape 3 pour enlever les autres roues.
- 5 Enlevez les poussières, les poils et autres résidus des roues, des axes et des rainures.
- 6 Insérez les axes sur les roues.
- 7 Remontez les roues et axes dans les rainures et appuyez fermement pour les installer (clic) (fig. 23).

Rangement

Vous pouvez ranger l'appareil de trois façons :

- 1 Pour ranger l'appareil en position horizontale, il vous suffit de l'entreposer en plaçant le tube en position verticale (fig. 24).
- 2 Pour ranger l'appareil en position verticale, inclinez la base du balai avec la brosse rotative orientée vers le tube et appuyez l'appareil contre un mur (fig. 25).
- 3 Pour suspendre l'appareil à un mur, inclinez la base du balai en orientant la brosse rotative vers le tube (clic). Accrochez ensuite l'appareil au mur à l'aide de la rainure de suspension située à l'arrière de la poignée supérieure (fig. 26).

Environnement

- Lorsqu'il ne fonctionnera plus, ne jetez pas l'appareil avec les ordures ménagères, mais déposez-le à un endroit assigné à cet effet, où il pourra être recyclé. Vous contribuerez ainsi à la protection de l'environnement (fig. 27).
- La batterie rechargeable intégrée contient des substances qui peuvent nuire à l'environnement. Veillez à toujours retirer la batterie avant de mettre l'appareil au rebut ou de le déposer à un endroit assigné à cet effet. Déposez la batterie usagée à un endroit assigné à cet effet. Si vous n'arrivez pas à retirer la batterie, vous pouvez apporter l'appareil dans un Centre Service Agréé Philips qui se chargera de l'opération en veillant à le faire dans le respect de l'environnement. (fig. 28)

Remarque : Si vous n'utilisez pas l'appareil pendant une longue période, il est recommandé de débrancher l'adaptateur de la prise secteur pour économiser l'énergie.

Retrait de la batterie rechargeable

La batterie NiMH peut nuire à l'environnement et exploser en cas d'exposition à des températures élevées ou aux flammes.

1 Débranchez l'appareil de la prise secteur.

2 Laissez l'appareil fonctionner jusqu'à l'arrêt du moteur.

Retirez la batterie lorsque celle-ci est complètement déchargée.

3 Desserrez les vis et retirez le couvercle du compartiment de la batterie (fig. 29).

4 Déconnectez les bornes une par une, puis retirez la batterie (fig. 30).

Garantie et service

Si vous souhaitez obtenir des informations supplémentaires ou faire réparer l'appareil, ou si vous rencontrez un problème, rendez-vous sur le site Web de Philips à l'adresse **www.philips.com** ou contactez le Service Consommateurs Philips de votre pays (vous trouverez le numéro

de téléphone correspondant sur le dépliant de garantie internationale).
S'il n'existe pas de Service Consommateurs Philips dans votre pays,
renseignez-vous auprès de votre revendeur Philips local.

Dépannage

Ce chapitre présente les problèmes les plus courants que vous pouvez rencontrer avec votre appareil. Si vous ne parvenez pas à résoudre le problème à l'aide des informations ci-dessous, contactez le Service Consommateurs Philips de votre pays.

Problème	Cause possible	Solution
L'appareil ne fonctionne pas.	L'appareil n'est pas chargé.	Rechargez l'appareil (voir le chapitre « Charge »).
L'appareil ne se charge pas.	Vous n'avez pas branché l'adaptateur correctement sur la prise murale.	Branchez correctement l'adaptateur sur la prise murale.
	Vous n'avez pas branché correctement la petite fiche sur l'appareil.	Branchez correctement la petite fiche sur l'appareil.
	L'appareil n'est pas correctement éteint.	Vérifiez que le bouton marche/arrêt est bien en position d'arrêt.
L'appareil n'aspire pas de façon efficace.	Le compartiment à poussière est plein.	Videz-le (voir le chapitre « Nettoyage »).
	La brosse rotative est obstruée.	Nettoyez-la (voir le chapitre « Nettoyage »).

Problème	Cause possible	Solution
De la poussière s'échappe de l'appareil.	Le compartiment à poussière est plein.	Videz-le (voir le chapitre « Nettoyage »).
	La porte du compartiment à poussière n'est pas fermée correctement.	Veillez à positionner correctement le compartiment à poussière sur la base du balai après l'avoir vidé (voir le chapitre « Nettoyage »). Si le compartiment à poussière est correctement inséré, sa porte se ferme automatiquement (clic).
L'appareil est bruyant et vibre en cours d'utilisation.	De la poussière s'est accumulée autour de la brosse rotative et de la courroie.	Nettoyez ces éléments (voir le chapitre « Nettoyage »).
L'autonomie de l'appareil est faible.	Vous n'avez pas chargé la batterie de manière optimale (voir le chapitre « Charge »).	Déchargez complètement la batterie. Laissez l'appareil fonctionner jusqu'à l'arrêt du moteur. Rechargez ensuite la batterie pendant 16 à 18 heures. Répétez ce cycle plusieurs fois.

Pendahuluan

Selamat atas pembelian Anda dan selamat datang di Philips! Untuk memanfaatkan sepenuhnya dukungan yang ditawarkan Philips, daftarkan produk Anda di www.philips.com/welcome.

Gambaran umum (Gbr. 1)

- A** Bagian tongkat pendek
- B** Sendi
- C** Tombol penekuk tongkat
- D** Slot gantungan
- E** Pegangan
- F** Bagian atas tongkat
- G** Tombol pelepas tongkat pada gagang bawah
- H** Geseran pintu baki debu
- I** Engsel putar
- J** Sikat rol
- K** Sikat samping (2x)
- L** Tutup depan transparan
- M** Alas penyapu
- N** Baki debu
- O** Adaptor
- P** Steker kecil
- Q** Soket untuk steker kecil
- R** Tombol on/off
- S** Lampu pengisian daya
- T** Tombol pelepas baki debu
- U** Penahan
- V** Geseran pelepas penahan
- W** Sabuk
- X** Tutup wadah baterai

Penting

Bacalah petunjuk pengguna ini secara saksama sebelum Anda menggunakan alat dan simpan untuk referensi di kemudian hari.

Bahaya

- Jangan sekali-kali merendam alat di dalam air atau cairan apapun, jangan pula membilasnya di bawah keran.

Peringatan

- Periksa apakah voltase pada alat sesuai dengan voltase listrik di rumah Anda, sebelum menghubungkan alat.
- Jangan gunakan alat ini jika steker, kabel listrik atau alatnya sendiri dalam keadaan rusak.
- Jika adaptor rusak, gantilah selalu dengan salah satu tipe yang asli agar terhindar dari bahaya.
- Adaptor berisi trafo. Jangan memotong adaptor dan menggantinya dengan steker lain, karena dapat membahayakan.
- Alat ini tidak dimaksudkan untuk digunakan oleh orang (termasuk anak-anak) dengan cacat fisik, indera atau kecakapan mental yang kurang, atau kurang pengalaman dan pengetahuan, kecuali jika mereka diberikan pengawasan atau petunjuk mengenai penggunaan alat oleh orang yang bertanggung jawab bagi keselamatan mereka.
- Anak kecil harus diawasi untuk memastikan mereka tidak bermain-main dengan alat ini.
- Jangan sekali-kali menyedot air, cairan atau bahan makanan yang basah, jangan sekali-kali memungut benda yang menyala dan abu rokok sampai benda tersebut dingin.
- Jangan menjulurkan tangan/jari Anda ke dalam sikat rol yang berputar agar tidak cedera.
- Jangan gerakkan alat di atas kabel listrik karena dapat menyebabkan bahaya.

Perhatian

- Jangan sekali-kali menggunakan alat di luar ruangan. Jangan sekali-kali menggunakan alat pada permukaan yang basah.
- Jangan gunakan alat tanpa baki debu atau sikat rol.
- Selalu matikan alat setelah digunakan, sebelum Anda mengisinya dan sebelum Anda menghubungkan atau melepaskan komponen.
- Cabut alat sebelum Anda membersihkan atau melakukan perawatan.
- Hanya isi daya alat dengan adaptor yang disediakan.
- Adaptor terasa hangat selama pengisian daya. Hal ini normal.

- Bawalah selalu alat ke pusat servis resmi Philips untuk diperiksa atau diperbaiki.

Medan elektromagnet (EMF)

Alat Philips ini mematuhi semua standar yang berkenaan dengan medan elektromagnet (EMF). Jika ditangani dengan benar dan sesuai dengan instruksi petunjuk pengguna ini, alat tersebut aman digunakan berdasarkan pada bukti ilmiah yang kini tersedia.

Sebelum menggunakan alat pertama kali.

- 1** Isi alat sekurangnya, selama 16-18 jam sebelum Anda gunakan untuk yang pertama kali (lihat bab 'Pengisian Daya').

Menyiapkan penggunaan

- 1** Hubungkan bagian atas tongkat ke pegangannya (hingga berbunyi 'klik') (Gbr. 2).
 - Pastikan bahwa tonjolan pada pegangannya sejajar dengan ulir pada bagian atas tongkat.
- 2** Hubungkan bagian bawah dan bagian atas tongkat ke sambungan (hingga berbunyi 'klik') (Gbr. 3).
 - Jika Anda tidak ingin tongkat ditekuk, Anda dapat menggunakannya tanpa sambungan. Cukup hubungkan bagian atas tongkat dengan pegangan ke bagian bawah tongkat secara langsung ('klik')
- 3** Untuk menekuk tongkat, tekan tombol penekuk tongkat (Gbr. 4).
 - Dengan tongkat yang ditekuk, Anda dapat membersihkan daerah di bawah perabotan tanpa harus membungkukkan punggung Anda (Gbr. 5).
- 4** Untuk melepaskan tangkai, tekan tombol pelepas tongkat pada gagang bawah (1) lalu tarik tangkainya ke atas (2) (Gbr. 6).

Pengisian daya

Isi ulang alat saat sikat rol tidak berputar secepat biasanya. Isi ulang alat selama 16-18 jam.

Agar kinerja baterai optimal, jangan isi ulang alat setiap kali selesai digunakan. Isi ulang alat hanya saat baterai lemah (misalnya saat sikat rol tidak berputar secepat biasanya).

- 1** Matikan alat sebelum Anda mengisi daya.
- 2** Posisikan tangkai tegak lurus (Gbr. 7).
- 3** Masukkan steker kecil ke dalam soket pada alas penyapu (Gbr. 8).
- 4** Masukkan adaptor ke dalam stopkontak dinding.
 - Lampu pengisian tetap menyala selama pengisian dan setelah baterai terisi penuh. Lampu pengisian padam apabila Anda mencabut alat dari listrik.

Catatan: Lampu pengisian tidak memberikan informasi mengenai tingkat pengisian paket baterai.

Menggunakan alat

- 1** Untuk membuka tangkai dari posisi penyimpanannya, letakkan kaki Anda di atas alas penyapu agar alat tidak miring. Lalu tarik gagang ke arah Anda. (Gbr. 9)

Jangan meletakkan kaki Anda pada tombol on/off atau tombol pelepas baki debu.

- 2** Tekan tombol on/off untuk menghidupkan alat (Gbr. 10).
Untuk mematikan alat, tekan lagi tombol on/off.
- 3** Gunakan sikat samping untuk membersihkan lantai sepanjang dinding (Gbr. 11).
- 4** Untuk menekuk tongkat, tekan tombol penekuk tongkat (Gbr. 4).
 - Dengan tongkat yang ditekuk, Anda dapat membersihkan daerah di bawah perabotan tanpa harus membungkukkan punggung Anda (Gbr. 5).
- 5** Untuk menggunakan penyapu sebagai alat genggam, lepaskan tangkai dan pegang penyapu pada gagang bawah (Gbr. 12).
Untuk cengkeraman yang lebih kuat, sorong gagang ke arah depan alat sampai pada posisi sudut 45 derajat dari alas.

Membersihkan

Jangan sekali-kali membersihkan alat atau komponennya di dalam air atau di dalam mesin cuci piring.

- 1 Lepaskan alat dari listrik sebelum Anda membersihkannya.
- 2 Bersihkan alat dan komponennya dengan kain lembab.

Kosongkan baki debu

- 1 Selalu kosongkan baki debu setelah alat digunakan.
- 2 Posisikan tangkai tegak lurus (Gbr. 7).
- 3 Tekan tombol pelepas baki debu (1) lalu angkat baki keluar dari alas penyapu (2) (Gbr. 13).
- 4 Pegang baki debu di atas tempat sampah. Tekan geseran pada gagang bawah ke arah bawah untuk membuka pintu baki debu dan mengosongkan baki debu (Gbr. 14).
- 5 Kembalikan baki debu ke dalam alas penyapu dan dorong ke bawah hingga masuk ke dalam tempatnya (Gbr. 15).

Pintu baki debu akan menutup secara otomatis sewaktu Anda meletakkan kembali baki debu ke dalam alas penyapu ('klik').

Membersihkan sikat rol

- 1 Matikan alat sebelum Anda membersihkan sikat rol.
- 2 Putar sikat rol sampai ulir pemotong menghadap Anda. Gunakan gunting untuk memotong rambut, benang, dsb yang terkumpul di sekeliling sikat rol (Gbr. 16).
- 3 Keluarkan kapas, rambut, dan kotoran lain dari sikat rol.

Catatan: Jika Anda tidak dapat membersihkan sikat rol dengan benar dengan cara ini, Anda dapat melepaskannya agar dapat membersihkannya dengan seksama. Lihat bagian 'Melepaskan sikat rol' dan 'Memasukkan kembali sikat rol' di bawah ini.

Melepaskan sikat rol

- 1 Untuk melepaskan tangkai, tekan tombol pada gagang bawah (1) lalu tarik tangkainya ke atas (2) (Gbr. 6).
- 2 Balikkan alas penyapu, dorong geseran pelepas sesuai arah panah (1) dan lepaskan penahan (2) (Gbr. 17).
- 3 Lepaskan sabuk dari ujung sikat rol (1) dan angkat sikat keluar dari alas (2) (Gbr. 18).
- 4 Keluarkan kapas, rambut, dan kotoran lain dari sikat rol dan ulir pemotong.

Memasang kembali sikat rol

- 1 Sisipkan sabuk pada ujung gerigi sikat rol. Pasang ujung sikat rol yang satunya ke dalam slot di seberang sabuk (Gbr. 19).
- 2 Pasang ujung sikat rol dengan sabuk ke dalam slot yang lain. (Gbr. 20)

Jangan memaksa sikat rol ke dalam slot. Putar sikat rol sehingga pinggirannya di samping dan sabuk mengarah ke atas.

- 3 Kembalikan penahan ke dalam slot (1) dan sorong geseran pelepas ke posisi asalnya ('klik') (2) (Gbr. 21).

Jika sikat rol tidak dipasang dengan benar, Anda tidak dapat menggerakkan geser pelepas ke posisi terkunci.

Membersihkan roda

- 1 Matikan alat.
- 2 Letakkan alas penyapu dengan posisi terbalik.
- 3 Masukkan obeng bercelah di bawah salah satu roda. Putar obeng untuk melonggarkan roda dan sumbu dari ulir (Gbr. 22).

Jangan menaruh tangan Anda pada roda.

Untuk mencegah agar roda dan sumbu tidak membentur Anda atau orang lain, jauhkan wajah Anda dari alas penyapu dan jangan mengarahkannya kepada orang lain.

42 INDONESIA

- 4 Ulangi langkah 3 untuk melepas roda lainnya.
- 5 Keluarkan kapas, rambut dan kotoran lain dari roda, sumbu dan ulir pemotong.
- 6 Pasang sumbu ke dalam rodanya.
- 7 Kembalikan roda dan sumbu ke dalam ulirnya dan tekan kuat-kuat hingga masuk ke dalam posisinya ('klik') (Gbr. 23).

Penyimpanan

Anda dapat menyimpan alat dalam tiga cara:

- 1 Untuk menyimpan alat pada posisi rebah, letakkan saja alat dengan gagang di atas (Gbr. 24).
- 2 Untuk menyimpan alat pada posisi berdiri, miringkan samping alas penyapu dengan sikat rol ke arah tangkai ('klik'). Kemudian sandarkan alat ke dinding (Gbr. 25).
- 3 Untuk menggantungkan alat pada dinding, untkit samping alas penyapu dengan sikat rol menghadap ke tangkai ('klik'). Selanjutnya, gantungkan alat pada paku di slot gantungan di belakang gagang atas (Gbr. 26).

Lingkungan

- Jangan membuang alat bersama limbah rumah tangga biasa jika alat sudah tidak dapat dipakai lagi, tetapi serahkan ke tempat pengumpulan barang bekas yang resmi untuk didaur ulang. Dengan melakukan hal ini, Anda ikut membantu melestarikan lingkungan (Gbr. 27).
- Baterai isi-ulang yang terpasang mengandung bahan yang dapat mencemari lingkungan. Selalu keluarkan baterai sebelum membuang alat atau membawanya ke tempat pengumpulan resmi. Buang baterai bekas di tempat pengumpulan resmi untuk baterai. Jika Anda sulit mengeluarkan baterai, Anda juga dapat membawa alat tersebut ke pusat servis Philips. Petugas pusat servis akan mengeluarkan baterai dan membuangnya dengan cara yang aman bagi lingkungan. (Gbr. 28)

Catatan: Jika Anda tidak akan menggunakan alat untuk waktu yang lama, lepaskan adaptor dari stopkontak dinding untuk menghemat energi.

Melepas baterai isi ulang

Baterai NiMH bisa berbahaya bagi lingkungan dan mungkin meledak jika terkena suhu yang tinggi atau api.

- 1** Lepaskan alat dari listrik.
- 2** Biarkan alat berjalan sampai berhenti sendiri.
Keluarkan baterai hanya jika sudah benar-benar kosong.
- 3** Buka sekrup dan lepaskan tutup wadah baterai (Gbr. 29).
- 4** Putuskan hubungan terminal satu per satu dan keluarkan baterai (Gbr. 30).

Garansi & servis

Jika Anda butuh servis atau informasi atau mengalami masalah, harap kunjungi situs web Philips di www.philips.com atau hubungi Pusat Layanan Pelanggan Philips di negara Anda (Anda dapat menemukan nomor teleponnya dalam leaflet garansi internasional). Jika tidak ada Pusat Layanan Pelanggan di negara Anda, kunjungi dealer Philips setempat.

Pemecahan Masalah

Bab ini merangkum masalah-masalah paling umum yang mungkin Anda temui pada alat. Jika Anda tidak mampu mengatasi masalah dengan informasi di bawah, hubungi Pusat Layanan Pelanggan di negara Anda.

Masalah	Kemungkinan penyebab	Solusi
Alat tidak mau bekerja.	Anda belum mengisi baterai alat.	Isi daya baterai alat (lihat bab 'Mengisi Baterai').

Masalah	Kemungkinan penyebab	Solusi
Alat tidak diisi ulang.	Anda belum memasang adaptor dengan benar ke dalam stopkontak dinding.	Masukkan adaptor dengan benar ke dalam stopkontak dinding.
	Anda belum memasukkan steker kecil dengan benar pada alat.	Masukkan steker kecil dengan benar pada alat.
	Alat tidak dimatikan dengan benar.	Pastikan bahwa sakelar on/off berada pada posisi off.
Alat tidak memungut kotoran/debu dengan efektif.	Baki debu sudah penuh.	Kosongkan baki debu (lihat bab 'Membersihkan').
	Sikat rol tersumbat.	Bersihkan sikat rol (lihat bab 'Membersihkan').
Ada kotoran/debu yang keluar dari alat.	Baki debu sudah penuh.	Kosongkan baki debu (lihat bab 'Membersihkan').

Masalah	Kemungkinan penyebab	Solusi
	Pintu baki debu tidak ditutup dengan benar.	Pastikan bahwa Anda meletakkan baki debu dengan benar pada alas penyapu setelah Anda mengosongkannya (lihat bab 'Membersihkan'). Jika Anda memasukkan baki debu dengan benar, pintu baki debu akan menutup secara otomatis ('klik').
Alat berisik dan berbunyi selama beroperasi.	Kotoran telah terkumpul di sekitar sikat rol dan sabuk.	Bersihkan sikat rol dan sabuk (lihat bab 'Membersihkan').
Waktu pengoperasian alat singkat.	Anda tidak mengisi ulang baterai dengan cara yang optimal (lihat bab 'Pengisian Daya').	Bersihkan benar-benar baterai. Biarkan alat bekerja sampai berhenti. Kemudian isi ulang baterai selama 16-18 jam. Ulangi siklus memakai-mengisi ulang beberapa kali.

제품 소개

필립스 제품을 구입해 주셔서 감사합니다! 필립스가 드리는 지원 혜택을 받으실 수 있도록 www.philips.co.kr에서 제품을 등록하십시오.

각 부의 명칭 (그림 1)

- A** 스틱 하단 부분
- B** 연결 부분
- C** 스틱 구부림 버튼
- D** 벽걸이 슬롯
- E** 손잡이
- F** 스틱 상단 부분
- G** 손잡이 하단의 스틱 열림 버튼
- H** 먼지받이 덮개 슬라이드
- I** 회전식 경첩
- J** 롤러 브러시
- K** 측면 브러시(2x)
- L** 앞면 투명 커버
- M** 청소기 받침대
- N** 먼지받이
- O** 어댑터
- P** 소형 플러그
- Q** 소형 플러그 콘센트
- R** 전원 버튼
- S** 충전 표시등
- T** 먼지받이 열림 버튼
- U** 고정장치
- V** 고정장치 해제 슬라이드
- W** 벨트
- X** 배터리팩 함 뚜껑

중요사항

본 제품을 사용하기 전에 이 사용 설명서를 주의 깊게 읽고 나중에 참조할 수 있도록 잘 보관하십시오.

위험

- 절대 제품을 물 또는 다른 액체에 담그거나 헹구지 마십시오.

경고

- 제품에 전원을 연결하기 전에, 제품에 표시된 전압과 사용 지역의 전압이 일치하는지 확인하십시오.
- 만약 어댑터나 전원 코드 또는 제품이 손상되었을 경우에는 제품을 사용하지 마십시오.
- 어댑터에 손상 부위가 있으면, 위험할 수 있으므로 반드시 정품으로 교체하여 사용하십시오.
- 어댑터에는 변압기가 내장되어 있습니다. 위험할 수 있으므로, 어댑터를 잘라내고 다른 플러그로 교체하지 마십시오.
- 신체적인 감각 및 정신적인 능력이 떨어지거나 경험과 지식이 풍부하지 않은 사용자(어린이 포함)는 혼자 제품을 사용하지 말고 제품 사용과 관련하여 안전에 책임 질 수 있도록 지시사항을 충분히 숙지한 사람의 도움을 받으십시오.
- 어린이가 제품을 가지고 놀지 못하도록 지도해 주십시오.
- 물, 액체 또는 젖은 음식물을 빨아들이지 마십시오. 가연성 물질 및 재는 완전히 식기 전까지 빨아들이지 마십시오.
- 부상 방지를 위해 회전하는 롤러 브러시에 손이나 손가락을 집어넣지 마십시오.
- 제품을 이동할 때는 전원 코드를 밟거나 걸려 넘어지지 않도록 주의하십시오. 위험할 수 있습니다.

주의

- 제품을 야외에서 사용하지 마십시오. 제품을 젖은 표면에서 사용하지 마십시오.
- 본 제품을 먼지받이 또는 롤러 브러시 없이 사용하지 마십시오.
- 제품 사용 후, 충전하기 전 또는 부품을 연결하거나 분리하기 전에 항상 제품의 전원을 끄십시오.
- 제품을 청소하거나 보관하기 전에 제품의 전원 코드를 뽑으십시오.
- 본 제품은 반드시 제품과 같이 공급된 어댑터를 사용하여 충전하십시오.
- 충전하는 동안 어댑터가 약간 따뜻해집니다. 이는 정상적인 현상입니다.

48 한국어

- 검사 또는 수리가 필요한 경우에는 항상 필립스 서비스 지정점으로 문의하십시오.

전자기장(EMF)

이 필립스 제품은 전자기장(EMF)과 관련된 모든 기준을 준수합니다. 이 사용 설명서의 지침에 따라 적절하게 취급할 경우 이 제품은 안전하게 사용할 수 있으며 이는 현재까지의 과학적 증거에 근거하고 있습니다.

최초 사용 전

- 1 제품을 처음 사용할 때는 최소한 16-18시간 동안 충전한 후 사용하십시오.

사용 전 준비

- 1 스틱 상단 부분을 손잡이에 연결합니다('찰칵' 소리가 남) (그림 2).
 - 스틱을 끼우면 손잡이에 있는 홈이 스틱 상단 부분의 연결부와 맞아야 합니다.
- 2 스틱 하단 부분과 스틱 상단 부분을 연결 부분에 연결합니다('찰칵' 소리가 남) (그림 3).
 - 구부러지는 스틱을 원하지 않을 경우 연결 부분 없이 사용할 수 있습니다. 손잡이가 있는 스틱 상단 부분을 스틱 하단 부분에 직접 간단히 연결합니다('찰칵' 소리가 남).
- 3 스틱을 구부리려면 스틱 구부림 버튼을 누르십시오 (그림 4).
 - 구부러진 스틱으로 등을 구부리지 않고서도 가구 밑 구석까지 청소할 수 있습니다 (그림 5).
- 4 스틱을 분리하려면 (1)하단 손잡이의 스틱 열림 버튼을 누르고 (2)스틱을 위로 당기십시오 (그림 6).

충전

롤러 브러시가 평소와 같이 빠르게 돌아가지 않는 경우 제품을 충전시킵니다. 16-18시간 동안 충전하십시오.

배터리 성능을 최적화하려면 매 회 사용 후 제품을 충전하지 마십시오. 배터리 전력이 부족한 경우에만(예를 들어, 롤러 브러시가 평소처럼 빠르게 돌아가지 않을 경우) 제품을 충전하십시오.

- 1** 제품을 충전하기 전에 전원을 끄십시오.
- 2** 스틱을 똑바로 세우십시오 (그림 7).
- 3** 소형 플러그를 청소기 받침대의 콘센트에 꽂으십시오 (그림 8).
- 4** 어댑터를 벽면 콘센트에 꽂으십시오.
 - 충전 도중 또는 배터리가 완전히 충전되면 충전 표시등이 켜진 상태로 유지됩니다. 제품을 전원 코드에서 분리하면 충전 표시등이 꺼집니다.

참고: 충전 표시등은 배터리 팩의 충전량을 알려주지는 않습니다.

제품 사용

- 1** 스틱을 똑바로 세운 위치에서 해제하려면 청소기 받침대 상단에 발을 올려 기울어지지 않도록 한 다음 손잡이를 사용자 쪽으로 당기십시오. (그림 9)

전원 버튼이나 먼지받이 열림 버튼 위에 발을 올리지 마십시오.

- 2** 전원 버튼을 눌러 제품을 켜십시오 (그림 10).
제품의 전원을 끄려면 전원 버튼을 다시 누르십시오.
- 3** 벽을 따라 바닥을 청소하려면 사이드 브러시를 사용하십시오 (그림 11).
- 4** 스틱을 구부리려면 스틱 구부림 버튼을 누르십시오 (그림 4).
 - 구부러진 스틱으로 등을 구부리지 않고서도 가구 밑 구석까지 청소할 수 있습니다 (그림 5).

- 5** 청소기를 핸디형 제품으로 사용하려면 스틱을 분리하고 하단 손잡이를 이용하여 청소기를 잡으십시오 (그림 12).
더 편하게 잡으려면 손잡이를 받침대에서 제품 앞쪽으로 45도 각도로 미십시오.

청소

절대 제품이나 부품을 물 또는 식기 세척기를 이용하여 세척하지 마십시오.

- 1 청소하기 전에 제품을 전원에서 분리하십시오.
- 2 제품 및 부품을 닦을 때에는 젖은 천을 사용하십시오.

먼지받이 비우기

- 1 사용 후 반드시 먼지받이를 비우십시오.
 - 2 스틱을 똑바로 세우십시오 (그림 7).
 - 3 (1)먼지받이 열림 버튼을 누르고, (2)청소기 받침대에서 먼지받이를 들어내십시오 (그림 13).
 - 4 먼지받이를 휴지통 위에 놓으십시오. 그런 다음 하단 손잡이의 슬라이드를 아래로 밀어 먼지받이 덮개를 열고 먼지받이를 비우십시오 (그림 14).
 - 5 먼지받이를 청소기 받침대에 놓고 제자리에 꼭 맞을 때까지 밀어 넣으십시오 (그림 15).
- 먼지받이를 다시 청소기 받침대에 놓으면 먼지받이 덮개가 자동으로 닫힙니다(‘찰칵’ 소리가 남).

롤러 브러시 청소

- 1 롤러 브러시를 청소하기 전에 제품의 전원을 끄십시오.
- 2 커팅 홈이 사용자를 향하도록 롤러 브러시를 돌리십시오. 가위를 사용하여 롤러 브러시 주위에 붙어있는 머리카락, 실 등을 잘라내십시오 (그림 16).
- 3 롤러 브러시에서 잔털, 머리카락 및 기타 먼지를 제거하십시오.

참고: 이런 방법으로 롤러 브러시를 제대로 청소할 수 없을 경우 이를 분리하면 더욱 깨끗하게 청소할 수 있습니다. 아래에서 ‘롤러 브러시 분리’와 ‘롤러 브러시 재설치’ 섹션을 참조하십시오.

롤러 브러시 분리

- 1 (1)스틱을 분리하려면 하단 손잡이의 버튼을 누르고, (2)스틱을 위로 당기십시오 (그림 6).
- 2 (1)청소기 받침대를 뒤집고 고정장치 열림 슬라이드를 화살표 방향으로 밀어서 (2)고정장치를 분리하십시오 (그림 17).
- 3 (1)롤러 브러시 끝 부분에서 벨트를 벗기고, (2)롤러 브러시를 받침대에서 들어내십시오 (그림 18).
- 4 롤러 브러시와 바닥홈에서 잔털, 머리카락 및 기타 먼지를 제거하십시오.

롤러 브러시 재설치

- 1 롤러 브러시 끝 부분의 홈에 벨트를 끼우십시오. 롤러 브러시의 다른 끝 부분을 벨트 반대쪽의 슬롯에 끼우십시오 (그림 19).
- 2 벨트를 끼운 롤러 브러시 끝 부분을 다른 슬롯에 끼우십시오. (그림 20)

롤러 브러시를 슬롯에 억지로 끼우지 마십시오. 롤러 브러시를 돌려서 벨트가 있는 쪽의 홈이 위로 향하도록 하십시오.

- 3 (1)고정장치를 슬롯의 제자리에 넣고 (2)열림 슬라이드를 원래 위치로 미십시오(‘찰각’ 소리가 남)(2) (그림 21).

롤러 브러시가 제대로 끼워져 있지 않으면 열림 슬라이드가 잠금 위치로 움직이지 않습니다.

바퀴 청소

- 1 제품 전원을 끄십시오.
- 2 청소기 받침대를 뒤집으십시오.
- 3 일자 드라이버를 바퀴 아래 부분에 넣으십시오. 드라이버를 돌려서 바퀴와 축을 바닥홈에서 느슨하게 빼십시오 (그림 22).

손을 바퀴 위에 올려놓지 마십시오.

52 한국어

사용자나 주변 사람이 바퀴와 축에 맞는 것을 방지하기 위해 얼굴을 청소기 받침대에 가까이 하거나 청소기 받침대를 다른 사람에게 향하게 하지 마십시오.

- 4 3단계를 반복하여 다른 바퀴를 분리하십시오.
- 5 잔털, 머리카락 및 기타 먼지를 바퀴, 축, 바닥흡에서 제거하십시오.
- 6 축을 바퀴에 끼우십시오.
- 7 바퀴와 축을 바닥흡에 다시 끼우고 꼭 누르십시오(‘찰칵’ 소리가 남) (그림 23).

보관

본 제품은 세 가지 방법으로 보관할 수 있습니다.

- 1 제품을 수평 상태에서 저장하려면 스틱을 똑바로 세운 상태로 보관하십시오 (그림 24).
- 2 제품을 수직 상태로 보관하려면 롤러 브러시가 부착된 청소기 받침대 면을 스틱 쪽으로 기울이십시오. 그런 다음 제품을 벽면에 세워놓으십시오 (그림 25).
- 3 제품을 벽에 걸려면 롤러 브러시가 부착된 청소기 받침대를 스틱 쪽으로 기울이십시오(‘찰칵’ 소리가 남). 그런 다음 상단 손잡이 뒷부분에 있는 걸이 홈을 사용하여 제품을 못에 거십시오 (그림 26).

환경

- 수명이 다 된 제품은 일반 가정용 쓰레기와 함께 버리지 마시고 지정된 재활용 수거 장소에 버리십시오. 이런 방법으로 환경 보호에 동참하실 수 있습니다 (그림 27).
- 내장형 충전식 배터리에는 환경 오염 물질이 들어 있습니다. 제품을 버리기 전에 항상 배터리를 분리하고, 지정된 수거함에 버려 주십시오. 배터리는 지정된 배터리 수거함에 버리십시오. 배터리를 분리하기 어려울 경우 필립스 서비스 센터에 제품을 가져오시면 배터리를 분리하여 안전한 방법으로 폐기해 드립니다. (그림 28)

참고: 장기간 제품을 사용하지 않을 경우, 에너지 절약을 위해 벽면 콘센트에서 어댑터를 분리하십시오.

충전식 배터리 팩을 분리하십시오.

NiMH 충전식 배터리 팩은 환경에 해로운 물질을 포함하고 있으며, 과열되거나 불에 집어넣을 경우 폭발의 위험이 있습니다.

1 제품을 전원 코드에서 분리하십시오.

2 제품이 멈출 때까지 켜놓으십시오.

배터리 팩은 완전히 방전시킨 후에만 분리하십시오.

3 나사를 풀고 배터리함 뚜껑을 여십시오 (그림 29).

4 단자를 하나씩 분리하고 배터리를 분리하십시오 (그림 30).

품질 보증 및 서비스

보다 자세한 정보가 필요하시거나, 사용상의 문제가 있을 경우에는 필립스전자 홈페이지(www.philips.co.kr)를 방문하시거나 필립스 고객 상담실로 문의하십시오. 전국 서비스센터 안내는 제품 보증서를 참조하십시오. *(주)필립스전자: (02)709-1200 *고객 상담실: (080)600-6600(수신자부담)

문제 해결

이 란은 제품을 사용하면서 가장 일반적으로 경험하게 되는 문제와 그 해결 방법을 제시합니다. 발생한 문제를 아래 정보로 해결할 수 없는 경우에는 필립스 고객 상담실로 문의하십시오.

문제점	가능한 원인	해결책
제품이 작동하지 않습니다.	제품을 충전하지 않았습니다.	제품을 충전하십시오('충전' 절 참조).
제품이 충전되지 않습니다.	어댑터를 벽면 콘센트에 제대로 꽂지 않았습니다.	어댑터를 벽면 콘센트에 제대로 꽂으십시오.

문제점	가능한 원인	해결책
	소형 플러그를 제품에 제대로 꽂지 않았습니다.	소형 플러그를 제품에 제대로 꽂으십시오.
	제품 전원이 제대로 꺼지지 않았습니다.	전원 스위치가 꺼짐 위치에 있는지 확인하십시오.
제품이 먼지를 효과적으로 빨아들이지 않습니다.	먼지받이가 가득 찼습니다.	먼지받이를 비우십시오('청소' 란 참조).
	롤러 브러시가 막혔습니다.	롤러 브러시를 청소하십시오('청소' 란 참조).
제품에서 먼지가 빠져나옵니다.	먼지받이가 가득 찼습니다.	먼지받이를 비우십시오('청소' 란 참조).
	먼지받이 덮개가 제대로 닫히지 않았습니다.	먼지받이 덮개를 비운 후 덮개가 청소기 받침대에 제대로 끼워졌는지 확인하십시오('청소' 란 참조). 먼지받이 덮개를 제대로 끼운 경우 먼지받이 덮개가 자동으로 닫힙니다('찰칵 소리가 남').
제품을 작동할 때 소리가 나며 떨립니다.	먼지가 롤러 브러시와 벨트 주변에 많이 쌓였습니다.	롤러 브러시와 벨트를 청소하십시오('청소' 란 참조).

문제점	가능한 원인	해결책
제품 작동 시간이 짧습니다.	배터리를 최적의 방법으로 충전하지 못했습니다 (‘충전’란 참조).	제품이 멈출 때까지 작동시켜 배터리를 완전히 방전시키십시오. 그런 다음 배터리를 16-18시간 동안 충전하십시오. 이와 같은 방전-충전 사이클을 여러 번 반복하십시오.

제조번호 부여기준: 필립스 전자 제품의 제조번호는 모두 4자리로 되어 있습니다. 앞의 두 자리는 연도를 의미합니다. 나머지 뒤의 두 자리는 생산된 주를 의미합니다. 주는 1년을 52주로 나누어 순차적으로 구분합니다.

(예: 0512 → 2005년 12번째 주에 생산
0504 → 2005년 4번째 주에 생산)

Pengenalan

Tahniah ke atas pembelian anda, dan selamat datang ke Philips! Untuk mendapat manfaat sepenuhnya daripada sokongan yang ditawarkan oleh Philips, daftarkan produk anda di www.philips.com/welcome.

Perihal umum (Gamb. 1)

- A** Bahagian bawah batang
- B** Penyambung
- C** Butang pembengkok batang
- D** Slot gantungan
- E** Gegenggam
- F** Bahagian atas batang
- G** Butang pelepas batang pada pemegang bawah
- H** Gelangsar pintu dulang kotoran
- I** Engsel pangsi
- J** Berus pembersih
- K** Berus sisi (2x)
- L** Penutup depan lutsinar
- M** Pangkalan penyapu
- N** Dulang kotoran
- O** Plag Penyesuai
- P** Plag kecil
- Q** Soket untuk plag kecil
- R** Butang hidup/mati
- S** Lampu pengecasan
- T** Butang pelepas dulang kotoran
- U** Alat penahan
- V** Gelangsar pelepas alat penahan
- W** Tali pinggang
- X** Tudung petak pek bateri

Penting

Baca manual pengguna ini dengan berhati-hati sebelum anda menggunakan perkakas dan simpannya untuk rujukan masa depan.

Bahaya

- Jangan tenggelamkan perkakas ke dalam air atau apa-apa cecair lain, atau membilaskannya di bawah paip.

Amaran:

- Periksa sama ada voltan yang ditunjukkan pada perkakas sepadan dengan voltan sesalur kuasa setempat sebelum anda menyambungkan perkakas.
- Jangan gunakan perkakas jika penyesuai, kord sesalur kuasa atau perkakas itu sendiri rosak.
- Jika plag penyesuai rosak, sentiasa gantikan dengan jenis asli bagi mengelakkan bahaya.
- Plag penyesuai mengandungi transformer. Jangan potong plag penyesuai untuk menggantikannya dengan plag yang lain kerana ini akan menimbulkan situasi berbahaya.
- Perkakas ini tidak dimaksudkan untuk digunakan oleh orang (termasuk kanak-kanak) yang kurang upaya dari segi fizikal, deria atau mental, atau kurang berpengalaman dan pengetahuan, kecuali mereka diawasi atau diberi arahan berkenaan penggunaan perkakas ini oleh orang yang bertanggungjawab atas keselamatan mereka.
- Kanak-kanak hendaklah diselia untuk memastikan mereka tidak bermain dengan perkakas ini.
- Jangan sekali-kali sedut air, cecair atau bahan makanan basah. Jangan sekali-kali sedut bahan yang mudah terbakar dan jangan sedut abu sehingga ia telah sejuk.
- Jangan masukkan tangan/jari anda ke dalam berus pembersih berputar untuk mengelakkan kecederaan.
- Jangan gerakkan perkakas di atas kord sesalur kuasa kerana ini boleh menyebabkan bahaya.

Awas

- Jangan guna perkakas ini di luar bangunan. Jangan guna perkakas ini pada permukaan basah.
- Jangan gunakan perkakas tanpa dulang kotoran atau berus pembersih.
- Sentiasa matikan perkakas selepas digunakan, sebelum anda mengecasnya dan sebelum anda menyambung atau mencabut bahagian-bahagiannya.

- Cabut plag perkakas sebelum anda membersihkan atau menyelenggarakannya.
- Hanya caskas perkakas dengan penyesuai yang dibekalkan.
- Plag penyesuai terasa panas semasa mengecas. Ini biasa.
- Sentiasa kembalikan perkakas ke pusat servis yang disahkan oleh Philips untuk mendapatkan pemeriksaan atau pembaikan.

Medan Elektro Magnet (EMF)

Perkakas Philips ini mematuhi semua piawai yang berhubung dengan medan elektromagnet (EMF). Jika dikendalikan dengan betul dan mematuhi arahan dalam manual pengguna ini, perkakas selamat untuk digunakan menurut bukti saintifik yang boleh didapati pada masa ini.

Sebelum penggunaan pertama

- 1** Caskan perkakas selama sekurang-kurangnya 16-18 jam sebelum anda menggunakannya pada kali pertama (lihat bab 'Pengecasan').

Bersedia untuk menggunakannya

- 1** Sambungkan bahagian atas batang pada penyambung ('klik') (Gamb. 2).
 - Pastikan ruang pada gegenggam selaras dengan alur pada bahagian atas batang.
- 2** Sambungkan bahagian atas dan bawah batang ke sambungan ('klik') (Gamb. 3).
 - Jika anda tidak mahu batang boleh dibengkokkan, anda boleh menggunakannya tanpa penyambungannya. Hanya sambungkan langsung bahagian atas batang beserta pemegang kepada bahagian bawah batang ('klik')
- 3** Untuk membengkokkan batang, tekan butang pembengkok batang (Gamb. 4).
 - Dengan batang yang terbengkok, anda boleh membersihkan kawasan di bawah perabot tanpa membengkokkan belakang badan anda (Gamb. 5).

- 4** Untuk menanggalkan batangnya, tekan butang pelepas batang pada bahagian bawah pemegang (1) dan tarik batang ke atas (2) (Gamb. 6).

Mengecas

Caskan perkakas apabila berus pembersih tidak berputar laju seperti biasa. Caskan perkakas selama 16-18 jam.

Untuk mendapatkan prestasi bateri yang optimum, jangan cas perkakas setelah setiap kali digunakan. Hanya cas perkakas apabila pek baterinya rendah (iaitu apabila berus pembersih tidak berputar laju seperti biasa).

- 1** Matikan perkakas sebelum anda mengecasnya.
- 2** Letakkan batang dalam keadaan menegak (Gamb. 7).
- 3** Masukkan plag kecil ke dalam soket di pangkalan penyapu (Gamb. 8).
- 4** Masukkan plag penyesuai ke dalam soket dinding.
 - Lampu pengecasan terus menyala semasa pengecasan dan selepas bateri dicas sepenuhnya. Lampu pengecasan padam apabila anda mencabut perkakas daripada sesalur kuasa.

Nota: Lampu pengecasan tidak memberi apa-apa maklumat mengenai aras cas pek bateri.

Menggunakan perkakas

- 1** Untuk membuka kunci batang daripada kedudukan menegaknya, letakkan kaki anda di atas pangkalan penyapu untuk menghalangnya daripada senget. Kemudian tarik pemegang ke arah anda. (Gamb. 9)

Jangan letak kaki anda di atas butang hidup/mati atau butang pelepas dulang kotoran.

- 2** Tekan butang hidup/mati untuk menghidupkan perkakas (Gamb. 10). Untuk mematikan perkakas, tekan butang hidup/mati lagi.
- 3** Gunakan berus sisi untuk membersihkan lantai disepanjang dinding (Gamb. 11).

- 4** Untuk membengkokkan batang, tekan butang pembengkok batang (Gamb. 4).
- Dengan batang yang terbengkok, anda boleh membersihkan kawasan di bawah perabot tanpa membengkokkan belakang badan anda (Gamb. 5).

- 5** Untuk menggunakan penyapu sebagai perkakas pegang tangan, tanggalkan batang dan pegang penyapu dengan menggunakan pemegang bawah (Gamb. 12).

Untuk menggenggam dengan lebih baik, tolak pemegang ke arah hadapan perkakas sehingga ia berada pada sudut 45-darjah kepada pangkalannya.

Pembersihan

Jangan sekali-kali bersihkan perkakas atau sebarang bahagiannya di dalam air atau di dalam mesin basuh pinggan mangkuk.

- 1** Cabut perkakas daripada sesalur kuasa sebelum anda membersihkannya.
- 2** Bersihkan perkakas dan bahagiannya dengan kain lembap.

Mengosongkan dulang kotoran

- 1** Sentiasa kosongkan dulang kotoran selepas digunakan.
- 2** Letakkan batang dalam keadaan menegak (Gamb. 7).
- 3** Tekan butang pelepas dulang kotoran (1) dan angkat dulang kotoran keluar daripada pangkalan penyapu (2) (Gamb. 13).
- 4** Pegang dulang kotoran di atas bakul sampah. Kemudian tekan gelangar di bahagian bawah pemegang ke bawah untuk membuka pintu dulang kotoran dan kosongkan dulang kotoran (Gamb. 14).
- 5** Kembalikan dulang kotoran ke pangkalan penyapu dan tolak ke bawah sehingga masuk ke kedudukannya (Gamb. 15).

Pintu dulang kotoran tertutup secara automatik apabila anda mengembalikan dulang kotoran ke dalam pangkalan penyapu ('klik').

Membersihkan berus pembersih.

- 1 Matikan perkakas sebelum anda membersihkan berus pembersih.
- 2 Putarkan berus pembersih sehingga alur pemotongannya menghadap anda. Gunakan gunting untuk memotong rambut, benang, dsb yang terkumpul di sekeliling berus pembersih (Gamb. 16).
- 3 Keluarkan bulu-bulu, rambut dan kotoran lain dari berus pembersih.

Nota: Jika anda tidak dapat membersihkan berus pembersih dengan betul melalui cara ini, anda boleh mengeluarkannya untuk pembersihan yang lebih rapi. Lihat bahagian 'Menanggalkan berus pembersih' dan 'Memasukkan semula berus pembersih' di bawah.

Menanggalkan berus pembersih

- 1 Untuk menanggalkan batangnya, tekan butang pelepas batang pada bahagian bawah pemegang (1) dan tarik batang ke atas (2) (Gamb. 6).
- 2 Terbalikkan pangkalan penyapu, tolak gelang sar pelepas alat penahan ke arah anak panah (1) dan tanggalkan alat penahan (2) (Gamb. 17).
- 3 Keluarkan tali pinggang dari hujung berus pembersih (1) dan angkat berus pembersih keluar daripada pangkalannya (2) (Gamb. 18).
- 4 Keluarkan bulu-bulu, rambut dan kotoran lain dari berus pembersih dan alurnya.

Memasukkan semula berus pembersih

- 1 Masukkan tali pinggang hujung tetulang berus pembersih. Masukkan hujung satu lagi berus pembersih ke dalam slot yang bertentangan dengan tali pinggang (Gamb. 19).
- 2 Masukkan hujung berus pembersih dengan tali pinggang ke dalam slot yang satu lagi. (Gamb. 20)

Jangan paksa berus pembersih ke dalam slot. Putarkan berus pembersih agar bahagian sisi atas dengan tali pinggangnya menghadap ke atas.

- 3 Kembalikan alat penahan ke dalam slot (1) dan luncurkan gelangсар pelepas ke kedudukan asalnya ('klik') (2) (Gamb. 21)

Jika berus pembersih tidak dimasukkan dengan betul, anda tidak boleh menggerakkan gelangсар pelepas ke kedudukan terkunci.

Membersihkan roda

- 1 Matikan perkakas.
- 2 Terbalikkan pangkalan penyapu.
- 3 Masukkan pemutar skru berlubang alur di bawah salah satu rodanya. Putar pemutar skru untuk melonggarkan roda dan gandar dari alurnya (Gamb. 22).

Jangan letak tangan anda di rodanya.

Untuk menghindarkan roda dan gandar daripada terkena anda atau orang lain, jangan letak muka anda dekat dengan pangkalan penyapu dan jangan halakannya ke arah orang lain.

- 4 Ulangi langkah 3 untuk mengeluarkan roda lain.
- 5 Keluarkan bulu-bulu, rambut dan kotoran lain dari roda, gandar dan alur.
- 6 Masukkan gandar ke dalam rodanya.
- 7 Kembalikan roda dan gandar ke dalam alurnya dan tekannya dengan kukuh ke dalam kedudukannya ('klik') (Gamb. 23).

Penyimpanan

Anda boleh menyimpan perkakas dengan tiga cara:

- 1 Untuk menyimpan perkakas dalam kedudukan mendatar, simpannya dengan batangnya menegak (Gamb. 24).
- 2 Untuk menyimpan perkakas dalam kedudukan menegak, condongkan sisi pangkalan penyapu yang mempunyai berus pembersih ke arah batangnya. Kemudian sandarkan perkakas pada dinding (Gamb. 25).
- 3 Untuk menggantungkan perkakas dari dinding, condongkan sisi pangkalan penyapu dengan berus pembersih menghala ke batangnya

('klik'). Kemudian gantung perkakas di atas paku dengan menggunakan slot penggantungan di bahagian belakang pemegang atas (Gamb. 26).

Alam sekitar

- Jangan buang perkakas bersama sampah rumah pada akhir hayatnya, tetapi bawanya ke pusat pungutan rasmi untuk dikitar semula. Dengan melakukan sedemikian anda akan membantu memelihara alam sekitar (Gamb. 27).
- Pek bateri boleh dicas semula terbina dalam mengandungi bahan yang mungkin mencemari alam sekitar. Sentiasa keluarkan pek bateri sebelum membuangnya dan bawa perkakas ke pusat pungutan rasmi. Lupuskan pek bateri di pusat pungutan rasmi untuk bateri. Jika anda menghadapi kesulitan mengeluarkan pek bateri, anda boleh juga membawa perkakas tersebut ke pusat servis Philips. Kakitangan pusat ini akan mengeluarkan pek bateri tersebut untuk anda dan akan melupuskannya dengan cara yang selamat alam sekitar. (Gamb. 28)

Nota: Jika anda tidak bercadang untuk menggunakan perkakas selama tempoh masa yang panjang, cabutkan plag penyesuai dari soket dinding untuk menjimatkan kuasa.

Mengeluarkan pek bateri boleh cas semula

Pek bateri NiMH mungkin membahayakan alam sekitar dan boleh meletup jika terdedah kepada suhu yang tinggi atau kepada api.

1 Cabut perkakas daripada sesalur kuasa.

2 Biarkan perkakas berjalan sehingga ia berhenti.

Tanggalkan bateri hanya jika ia betul-betul kosong.

3 Longgarkan skru dan tanggalkan penutup petak bateri (Gamb. 29).

4 Cabut terminal satu persatu dan tanggalkan pek bateri (Gamb. 30).

Jaminan dan servis

Jika anda memerlukan perkhidmatan atau maklumat atau jika anda menghadapi masalah, sila lawati laman web Philips di www.philips.com

atau hubungi Pusat Layanan Pelanggan Philips di negara anda (anda boleh mendapatkan nombor telefonnya di dalam risalah jaminan sedunia). Jika tiada Pusat Layanan Pelanggan di negara anda, hubungi wakil pengedar Philips tempatan anda.

Menyelesaikan masalah

Bab ini meringkaskan masalah yang paling kerap berlaku yang mungkin anda hadapi dengan perkakas ini. Jika anda tidak dapat menyelesaikannya dengan maklumat di bawah, sila hubungi Pusat Layanan Pelanggan di negara anda.

Masalah	Kemungkinan punca	Penyelesaian
Perkakas tidak berjalan	Anda belum mengecas perkakas.	Mengecas perkakas (lihat bab 'Pengecasan').
Perkakas tidak mengecas.	Anda belum memasukkan plag penyesuai dengan betul ke dalam soket dinding.	Masukkan plag penyesuai dengan betul ke dalam soket dinding.
	Anda tidak memasukkan plag kecil dengan betul ke dalam perkakas.	Masukkan plag kecil dengan betul ke dalam perkakas.
	Perkakas tidak dimatikan dengan betul.	Pastikan suis hidup/mati berada pada kedudukan mati.
Perkakas tidak menyedut kotoran dengan berkesan.	Dulang kotoran penuh.	Mengosongkan dulang kotoran (lihat bab 'Pengecasan').

Masalah	Kemungkinan punca	Penyelesaian
	Berus pembersih tersumbat.	Bersihkan berus pembersih (lihat bab 'Membersihkan').
Kotoran terlepas dari perkakas.	Dulang kotoran penuh.	Mengosongkan dulang kotoran (lihat bab 'Pengecasan').
	Pintu dulang kotoran tidak ditutup dengan betul.	Pastikan anda meletakkan dulang kotoran dengan betul di dalam pangkalan penyapu setelah anda membuang kotorannya (lihat bab 'Pembersihan'). Jika anda memasukkan dulang kotoran dengan betul, dulang kotoran tersebut akan tutup secara automatik ('klik').
Perkakas menjadi bising dan berdetar semasa beroperasi.	Kotoran telah terkumpul di sekeliling berus pembersih dan tali pinggang.	Bersihkan berus pembersih dan tali pinggang (lihat bab 'Pembersihan').
Perkakas mempunyai masa pengendalian yang pendek.	Anda tidak mengecaskan pek bateri dengan cara yang optimum (lihat bab 'Pengecasan').	Nyahcaskan pek bateri sepenuhnya. Biarkan perkakas berjalan sehingga ia berhenti. Kemudian cas semula pek bateri selama 16-18 jam. Ulangi kitaran nyahcas-cas beberapa kali.

Introdução

Parabéns pela sua compra e bem-vindo à Philips! Para tirar todo o partido da assistência fornecida pela Philips, registre o seu produto em www.philips.com/welcome.

Descrição geral (fig. 1)

- A** Parte inferior do tubo
- B** Junta
- C** Botão para dobrar o tubo
- D** Ranhura para pendurar
- E** Pega
- F** Parte superior do manípulo
- G** Botão de libertação do tubo na pega inferior
- H** Porta do tabuleiro de sujidade
- I** Articulação giratória
- J** Escova rotativa
- K** Escova lateral (2x)
- L** Cobertura frontal transparente
- M** Base da Sweeper
- N** Tabuleiro de sujidade
- O** Adaptador
- P** Ficha pequena
- Q** Tomada para ficha pequena
- R** Botão de ligar/desligar
- S** Luz de carga
- T** Botão de libertação do tabuleiro de sujidade
- U** Fixador
- V** Retentor de libertação do fixador
- W** Correia
- X** Tapa do compartimento da bateria

Importante

Leia cuidadosamente este manual do utilizador antes de utilizar o aparelho e guarde-o para consultas futuras.

Perigo

- Nunca mergulhe o aparelho em água ou noutra líquido, nem o enxagúe à torneira.

Aviso

- Verifique se a voltagem indicada no aparelho corresponde à voltagem eléctrica local antes de o ligar.
- Não utilize o aparelho se a ficha, o fio de alimentação ou o próprio aparelho estiverem danificados.
- Se o transformador se danificar, só deverá ser substituído por uma peça de origem para evitar situações de perigo.
- O adaptador contém um transformador. Não corte o adaptador para o substituir por outro, porque isso poderá dar origem a situações de perigo.
- Este aparelho não se destina a ser utilizado por pessoas (incluindo crianças) com capacidades físicas, sensoriais ou mentais reduzidas, ou com falta de experiência e conhecimentos, salvo se tiverem recebido supervisão ou instruções sobre o uso do aparelho por alguém responsável pela sua segurança.
- As crianças devem ser supervisionadas para garantir que não brincam com o aparelho.
- Nunca limpe água, líquidos ou restos de alimentos húmidos com o aparelho. Nunca limpe substâncias inflamáveis ou cinzas quentes.
- Não coloque as mãos/dedos na escova rotativa para evitar ferimentos.
- Não movimente o aparelho por cima do fio de alimentação, pois pode ser perigoso.

Cuidado

- Nunca utilize o aparelho no exterior. Nunca utilize o aparelho em superfícies molhadas.
- Não utilize o aparelho sem o tabuleiro de sujidade ou a escova rotativa.
- Desligue sempre o aparelho após a utilização, antes de o carregar e antes de encaixar ou desencaixar as peças.
- Desligue o aparelho antes de o limpar ou de fazer a manutenção.
- Carregue apenas o aparelho com o adaptador fornecido.

- O adaptador fica quente durante o carregamento. Isso é normal.
- Leve sempre o aparelho a um centro de assistência autorizado da Philips para verificação ou reparação.

Campos electromagnéticos (EMF)

Este aparelho Philips cumpre com todas as normas correspondentes a campos electromagnéticos (EMF). Se manuseado correctamente e de acordo com as instruções fornecidas neste manual do utilizador, o aparelho pode ser utilizado em segurança com base em provas científicas disponíveis actualmente.

Antes da primeira utilização

- 1** Carregue o aparelho durante, pelo menos, 16-18 horas antes de o utilizar pela primeira vez (Consulte o capítulo 'Carga').

Preparar para a utilização

- 1** Ligue a parte superior do manípulo à pega ('clique') (fig. 2).
 - Certifique-se de que o rebordo na pega fica alinhado com a ranhura na parte superior do manípulo.
- 2** Junte as partes superior e inferior do manípulo ("clique") (fig. 3).
 - Se não pretender que o tubo se incline, pode utilizá-lo sem a junta. Basta ligar a parte superior do tubo com a pega directamente à parte inferior ('clique')
- 3** Para dobrar o manípulo, prima o botão de dobrar (fig. 4).
 - Com o manípulo dobrado, pode limpar áreas por baixo de peças de mobiliário sem ter de se dobrar (fig. 5).
- 4** Para remover o tubo, prima o botão na pega inferior (1) e puxe o tubo para cima (2) (fig. 6).

Carregar

Carregue o aparelho quando a escova rotativa não rodar tanto como habitualmente. Carregue o aparelho durante 16-18 horas.

Para um óptimo desempenho da bateria, não carregue a bateria após cada utilização. Carregue apenas quando a bateria estiver fraca (ou seja, quando a escova rotativa não rodar tanto quanto habitualmente).

- 1** Desligue o aparelho antes de o carregar.
- 2** Coloque o tubo na posição vertical ('clique') (fig. 7).
- 3** Introduza a ficha pequena na tomada na base de varrimento (fig. 8).
- 4** Introduza o adaptador numa tomada eléctrica.
 - A luz de carga está ligada de forma contínua durante o carregamento e depois de a bateria estar completamente carregada. A luz de carga apaga-se ao desligar o aparelho da corrente.

Nota: A luz de carga não facultava qualquer indicação sobre o nível de carga da bateria integrada.

Utilizar o aparelho

- 1** Para retirar o tubo da posição de arrumação, coloque um pé em cima da base da sweeper para evitar que se incline e puxe a pega para si ('clique'). (fig. 9)

Não coloque o pé no botão ligar/desligar ou no botão de libertação do tabuleiro de sujidade.

- 2** Prima o botão ligar/desligar para ligar o aparelho (fig. 10).
Para desligar o aparelho, prima novamente o botão ligar/desligar.
- 3** Utilize as escovas laterais para limpar o chão junto às paredes (fig. 11).
- 4** Para dobrar o manípulo, prima o botão de dobrar (fig. 4).
 - Com o manípulo dobrado, pode limpar áreas por baixo de peças de mobiliário sem ter de se dobrar (fig. 5).
- 5** Para utilizar a vassoura como um aparelho portátil, remova o tubo e segure a vassoura pela pega inferior (fig. 12).

Para maior conforto, empurre a pega para a parte da frente do aparelho, até ficar num ângulo de 45 graus em relação à base ('clique').

Limpeza

Nunca limpe o aparelho ou alguma das peças em água ou na máquina de lavar loiça.

- 1 Desligue o aparelho da corrente eléctrica antes de o limpar.
- 2 Limpe o aparelho e as peças com um pano húmido.

Esvaziar o tabuleiro de sujidade

- 1 Esvazie sempre o tabuleiro de sujidade após a utilização do aparelho.
- 2 Coloque o tubo na posição vertical ('clique') (fig. 7).
- 3 Prima o botão de libertação do tabuleiro de sujidade (1) e levante o tabuleiro para o retirar da base da sweeper (2) (fig. 13).
- 4 Segure o tabuleiro de sujidade por cima de um caixote do lixo. Depois empurre o cursor na pega inferior para baixo para abrir a porta do tabuleiro de sujidade e esvazie o tabuleiro (fig. 14).
- 5 Volte a colocar o tabuleiro na base da sweeper e coloque-o na posição correcta (fig. 15).

A porta do tabuleiro fecha automaticamente ao colocar o tabuleiro na base de varrimento ('clique').

Limpeza da escova rotativa

- 1 Desligue o aparelho antes de limpar a escova rotativa.
- 2 Rode a escova rotativa até que a ranhura de corte esteja voltada para si. Utilize uma tesoura para cortar os cabelos, linhas, etc., que se juntaram à volta da escova rotativa (fig. 16).
- 3 Remova pêlos, cabelos e outra sujidade da escova rotativa.

Nota: Se não conseguir limpar a escova rotativa desta forma, pode retirá-la para uma limpeza mais completa. Consulte os capítulos 'Retirar a escova rotativa' e 'Introduzir novamente a escova rotativa' em baixo.

Retirar a escova rotativa

- 1** Para retirar o tubo, prima o botão na pega inferior (1) e puxe o tubo para cima (2) (fig. 6).
- 2** Volte a base da sweeper ao contrário, empurre o cursor de libertação na direcção da seta (1) e retire o fixador (2) (fig. 17).
- 3** Retire a correia da extremidade da escova rotativa (1) e retire a escova da base (2) (fig. 18).
- 4** Remova pêlos, cabelos e outra sujidade da escova rotativa e da ranhura.

Voltar a inserir a escova rotativa

- 1** Encaixe a correia à volta da extremidade ranhurada da escova rotativa. Introduza a outra extremidade da escova rotativa na ranhura do lado oposto da correia (fig. 19).
- 2** Introduza a extremidade da escova rotativa com a correia na outra ranhura. (fig. 20)

Não force a escova rotativa para a ranhura. Rode a escova rotativa para que a ranhura lateral com a correia fique voltada para cima.

- 3** Volte a colocar o fixador na ranhura (1) e regule o cursor de libertação para a posição original ('clique') (2) (fig. 21).

Se a escova rotativa não for devidamente introduzida, não pode mover o cursor de libertação para a posição de bloqueio.

Limpar as rodas

- 1** Desligue o aparelho.
- 2** Volte a base da sweeper ao contrário.
- 3** Introduza uma chave de parafusos ranhurada por baixo de uma das rodas. Rode a chave de parafusos para desapertar a roda e o eixo da ranhura (fig. 22).

Não coloque as mãos na roda.

Para evitar que a roda e o eixo o atinjam ou atinjam outras pessoas, não coloque a face junto à base da sweeper e não volte a roda e o eixo para outras pessoas.

- 4** Repita o passo 3 para retirar as outras rodas.
- 5** Remova pêlos, cabelos ou outra sujidade das rodas, eixo e ranhuras.
- 6** Introduza os eixos nas rodas.
- 7** Volte a colocar as rodas e os eixos nas ranhuras e coloque-os firmemente em posição ('clique') (fig. 23).

Armazenamento

Pode guardar o aparelho de três formas:

- 1 Para guardar o aparelho na posição horizontal, basta colocá-lo com o tubo voltado para cima (fig. 24).
- 2 Para guardar o aparelho na posição vertical, incline o lado da base da sweeper com a escova rotativa voltada para o tubo. Coloque o aparelho encostado à parede (fig. 25).
- 3 Para pendurar o aparelho na parede, incline o lado da base da sweeper com a escova rotativa voltada para o tubo ('clique'). Depois, pendure o aparelho num prego pela ranhura de suspensão na parte de trás da pega superior (fig. 26).

Meio ambiente

- Não deite fora o aparelho juntamente com o lixo doméstico normal no final da sua vida útil e entregue-o num ponto de recolha autorizado para reciclagem. Ao fazê-lo, ajuda a preservar o meio ambiente (fig. 27).
- A bateria recarregável incorporada contém substâncias que podem poluir o ambiente. Retire sempre a bateria antes de eliminar o aparelho e entregue o aparelho num ponto de recolha oficial. Elimine a bateria num ponto de recolha oficial para baterias. Se tiver problemas na remoção da bateria, pode também levar o aparelho a um centro de assistência Philips, que poderá remover a bateria por si e eliminá-la de forma segura para o ambiente. (fig. 28)

Nota: Se não pretender utilizar o aparelho por um longo período de tempo, remova o adaptador da tomada eléctrica para economizar energia.

Retirar a bateria recarregável

As baterias NiMH podem ser prejudiciais ao meio ambiente e podem explodir se expostas a temperaturas elevadas ou ao lume.

1 Desligue o aparelho da corrente eléctrica.

2 Ponha o aparelho a trabalhar até parar.

A bateria só deve ser retirada depois de completamente vazia.

3 Desaperte os parafusos e retire a tampa do compartimento da bateria (fig. 29).

4 Desligue os terminais, um por um, e retire a bateria (fig. 30).

Garantia e assistência

Se necessitar de reparações, informações ou se tiver problemas, visite o Web site da Philips em www.philips.pt ou contacte o Centro de Assistência ao Consumidor local (pode encontrar o número de telefone no folheto de garantia mundial). Se não existir um Centro de Assistência no seu país, dirija-se ao seu representante Philips local.

Resolução de problemas

Este capítulo resume os problemas mais comuns que pode ter com o aparelho. Se não conseguir resolver o problema com as informações fornecidas a seguir, contacte o Centro de Assistência ao Cliente do seu país.

Problema	Causa provável	Solução
O aparelho não funciona.	Não carregou o aparelho.	Carregue o aparelho (consulte o capítulo 'Carga').

Problema	Causa provável	Solução
O aparelho não carrega.	Não introduziu correctamente o adaptador na tomada eléctrica.	Introduza correctamente o adaptador na tomada eléctrica.
	Não introduziu correctamente a ficha pequena no aparelho.	Introduza correctamente a ficha pequena no aparelho.
	O aparelho não se desliga correctamente.	Certifique-se de que o interruptor ligar/desligar está na posição desligar.
O aparelho não limpa a sujidade de firma eficaz.	O tabuleiro de sujidade está cheio.	Esvazie o tabuleiro de sujidade (consulte o capítulo 'Limpeza').
	A escova rotativa está obstruída.	Limpe a escova rotativa (consulte o capítulo 'Limpeza').
Existem fugas de sujidade do aparelho.	O tabuleiro de sujidade está cheio.	Esvazie o tabuleiro de sujidade (consulte o capítulo 'Limpeza').
	A porta do tabuleiro de sujidade não está fechada correctamente.	Certifique-se de que coloca o tabuleiro de sujidade correctamente na base da vassoura depois de esvaziá-la (consulte o capítulo 'Limpeza'). Se introduzir o tabuleiro de sujidade correctamente, o tabuleiro fecha-se automaticamente ('clique').

Problema	Causa provável	Solução
O aparelho tem um funcionamento ruidoso durante a utilização.	Acumulou-se sujidade em volta da escova em rolo e na correia.	Limpe a escova em rolo e a correia (consulte o capítulo 'Limpeza').
O aparelho tem um tempo de funcionamento curto.	Não carregou a bateria da melhor forma (consulte o capítulo 'Carga').	Descarregue completamente a bateria, deixando o aparelho a trabalhar até parar. Recarregue a bateria durante 16-18 horas. Repita este ciclo de descarga-carga algumas vezes.

Introdução

Parabéns pela sua compra e bem-vindo à Philips! Para aproveitar ao máximo o suporte oferecido pela Philips, registre o produto em www.philips.com/welcome.

Descrição geral (fig. 1)

- A** Parte inferior do tubo
- B** Articulação
- C** Botão para dobrar o tubo
- D** Abertura para pendurar
- E** Alça
- F** Parte superior do tubo
- G** Botão de liberação do tubo na alça inferior
- H** Controle deslizante da porta da bandeja de sujeira
- I** Articulação giratória
- J** Escova giratória
- K** Escova lateral (2)
- L** Tampa frontal transparente
- M** Base da vassoura elétrica
- N** Bandeja de sujeira
- O** Adaptador
- P** Plugue pequeno
- Q** Encaixe para o plugue pequeno
- R** Botão liga/desliga
- S** Luz piloto de recarga
- T** Botão de liberação da bandeja de sujeira
- U** Recipiente
- V** Controle deslizante de liberação do recipiente
- W** Correia
- X** Tampa do compartimento das baterias

Importante

Leia este manual atentamente antes de usar o aparelho e guarde-o para consultas futuras.

Perigo

- Nunca mergulhe o aparelho na água nem em outro líquido e não lave-o sob a pia.

Aviso

- Antes de ligar o aparelho, verifique se a voltagem indicada no aparelho corresponde à voltagem do local.
- Não utilize o aparelho se o adaptador, o cordão elétrico ou o próprio aparelho estiverem danificados.
- Se o adaptador estiver danificado, substitua-o sempre por um original para evitar situações de risco.
- O adaptador contém um transformador. Não retire o adaptador para substituí-lo por outro plugue, pois isso pode causar uma situação de risco.
- Este aparelho não deve ser usado por pessoas (inclusive crianças) com capacidades físicas, mentais ou sensoriais reduzidas ou pouca experiência e conhecimento, a menos que sejam supervisionadas ou instruídas sobre o uso do aparelho por uma pessoa responsável por sua segurança.
- Crianças pequenas devem ser supervisionadas para que não brinquem com o aparelho.
- Nunca aspire água, líquidos, resíduos de alimentos molhados nem substâncias inflamáveis. Só aspire cinzas depois que esfriarem.
- Não coloque as mãos/dedos na escova giratória em funcionamento para evitar ferimentos.
- Não mova o aparelho pelo cordão elétrico, pois isso pode ser perigoso.

Cuidado

- Nunca use o aparelho em ambientes externos nem em superfícies molhadas.
- Não use o aparelho sem a bandeja de sujeira ou sem a escova giratória.
- Sempre desligue o aparelho após usá-lo, antes de carregá-lo e antes de encaixar ou desencaixar alguma parte.
- Tire o aparelho da tomada antes de limpar ou fazer manutenção no aparelho.

- Somente carregue o aparelho com o adaptador fornecido.
- É normal que o adaptador aqueça durante o carregamento.
- Sempre encaminhe o aparelho a uma assistência técnica autorizada pela Philips para avaliações ou consertos.

Campos eletromagnéticos

Este aparelho Philips atende a todos os padrões relacionados a campos eletromagnéticos. Se manuseado adequadamente e de acordo com as instruções deste manual do usuário, a utilização do aparelho é segura baseando-se em evidências científicas atualmente disponíveis.

Antes da primeira utilização

- 1** Carregue o aparelho por no mínimo 16 a 18 horas antes de usá-lo pela primeira vez (consulte o capítulo 'Carregamento').

Preparação para o uso

- 1** Encaixe a parte superior do tubo na alça (você ouvirá um 'clique') (fig. 2).
 - Certifique-se de alinhar a saliência da alça com a ranhura da parte superior do tubo.
- 2** Encaixe as partes inferior e superior do tubo na articulação (você ouvirá um 'clique') (fig. 3).
 - Se você não quiser que o tubo dobre, use-o sem a articulação. Encaixe a parte superior do tubo com alça diretamente na parte inferior do tubo ('você ouvirá um clique').
- 3** Para dobrar o tubo, pressione o respectivo botão (fig. 4).
 - Com o tubo dobrado, você pode limpar debaixo de móveis sem se curvar (fig. 5).
- 4** Para remover o tubo, pressione o botão de liberação na alça inferior (1) e puxe o tubo para cima (2) (fig. 6).

Carregamento

Carregue o aparelho quando a escova giratória estiver mais lenta do que o habitual. Carregue o aparelho por 16 a 18 horas.

Para obter o desempenho ideal das baterias, não carregue o aparelho após cada uso. Carregue-o somente quando as baterias estiverem descarregadas (isto é, quando a escova giratória estiver mais lenta do que o normal).

- 1** Desligue o aparelho antes de carregá-lo.
- 2** Coloque o tubo na posição vertical (fig. 7).
- 3** Insira o plugue pequeno no soquete na base da vassoura elétrica (fig. 8).
- 4** Insira o adaptador em uma tomada de parede.
 - A luz piloto de recarga fica acesa continuamente durante e após o carregamento total das baterias. Ela se apaga quando você desconecta o aparelho da rede elétrica.

Nota: A luz piloto de recarga não oferece nenhuma informação sobre o nível de carga das baterias.

Utilização do aparelho

- 1** Para destravar o tubo da posição vertical, coloque o pé sobre a parte superior da base da vassoura elétrica para evitar que ela incline. Puxe o cabo em sua direção. (fig. 9)

Não coloque o pé sobre o botão liga/desliga ou de liberação da bandeja de sujeira.

- 2** Pressione o botão liga/desliga para ligar o aparelho (fig. 10). Para desligar o aparelho, pressione novamente o botão liga/desliga.
- 3** Use as escovas laterais para limpar o piso na junção com as paredes (fig. 11).
- 4** Para dobrar o tubo, pressione o respectivo botão (fig. 4).

- Com o tubo dobrado, você pode limpar debaixo de móveis sem se curvar (fig. 5).

5 Para usar a vassoura elétrica como um aparelho portátil, remova o tubo e segure-a pelo cabo inferior (fig. 12).

Para facilitar o manuseio, empurre o cabo em direção à parte frontal do aparelho até formar um ângulo de 45 graus com a base.

Limpeza

Nunca use água ou uma lava-louças para limpar o aparelho ou nenhuma de suas partes.

- 1** Desconecte o aparelho da rede elétrica antes de limpá-lo.
- 2** Limpe o aparelho e suas partes com um pano úmido.

Esvaziamento da bandeja de sujeira

- 1** Sempre esvazie a bandeja de sujeira após o uso.
- 2** Coloque o tubo na posição vertical (fig. 7).
- 3** Pressione o botão de liberação da bandeja de sujeira (1) e retire-a da base da vassoura elétrica (2) (fig. 13).
- 4** Segure a bandeja de sujeira sobre uma lata de lixo. Pressione o controle deslizante no cabo inferior para baixo a fim de abrir a porta da bandeja de sujeira e esvazie-a (fig. 14).
- 5** Recoloque a bandeja de sujeira na base da vassoura elétrica e empurre-a para baixo para encaixá-la (fig. 15).

A porta da bandeja de sujeira é automaticamente fechada quando você recoloca a bandeja de sujeira na base da vassoura elétrica ('você ouvirá um clique').

Limpeza da escova giratória

- 1** Desligue o aparelho antes de limpar a escova giratória.
- 2** Gire a escova até que a ranhura de corte fique voltada para você. Use uma tesoura para cortar pêlos, fios, etc. enrolados na escova giratória (fig. 16).

- 3 Remova felpos, pêlos e outras sujeiras da escova giratória.

Nota: Se você não conseguir limpar adequadamente a escova giratória com esse método, poderá retirá-la para uma limpeza mais completa. Consulte as seções 'Remoção da escova giratória' e 'Reinserção da escova giratória' a seguir.

Remoção da escova giratória

- 1 Para remover o tubo, pressione o botão de liberação na alça inferior (1) e puxe o tubo para cima (2) (fig. 6).
- 2 Vire a base da vassoura elétrica para cima, pressione o controle deslizante de liberação do recipiente na direção da seta (1) e remova o recipiente (2) (fig. 17).
- 3 Tire a correia da extremidade da escova giratória (1) e remova a escova da base (2) (fig. 18).
- 4 Remova felpos, pêlos e outras sujeiras da escova giratória e da ranhura.

Reinserção da escova giratória

- 1 Recoloque a correia na extremidade da escova giratória. Insira a outra extremidade da escova giratória na abertura oposta à da correia (fig. 19).
- 2 Insira a extremidade da escova giratória com a correia na outra abertura. (fig. 20)

Não force a escova giratória no orifício. Gire-a de forma que o ponto mais alto da lateral com a correia fique voltado para cima.

- 3 Recoloque o recipiente na abertura (1) e deslize o botão de liberação até a posição original ('você ouvirá um clique') (2) (fig. 21).

Se a escova giratória não estiver inserida adequadamente, não será possível mover o controle deslizante até a posição de travamento.

Limpeza das rodas

- 1 Desligue o aparelho.

82 PORTUGUÊS DO BRASIL

- 2** Vire a base da vassoura elétrica para cima.
- 3** Insira uma chave de fenda na parte inferior de uma das rodas. Gire a chave de fenda para afrouxar a roda e o eixo da ranhura (fig. 22).
Não coloque as mãos na roda.
Para evitar que a roda e o eixo atinjam você ou outras pessoas, não aproxime o rosto da base da vassoura elétrica nem aponte-a para outras pessoas.
- 4** Repita a etapa três para remover as outras rodas.
- 5** Remova felpos, pêlos e outras sujeiras das rodas, dos eixos e das ranhuras.
- 6** Insira os eixos nas rodas.
- 7** Coloque novamente as rodas e os eixos nas ranhuras e pressione-os firmemente na posição correta ('você ouvirá um clique') (fig. 23).

Para guardar a aparelho

Você pode guardar o aparelho de três maneiras:

- 1 Para guardar o aparelho deitado, coloque o tubo na posição vertical (fig. 24).
- 2 Para guardar o aparelho em pé, incline a lateral da base da vassoura elétrica com a escova giratória na direção do tubo e encoste-o em uma parede (fig. 25).
- 3 Para pendurar o aparelho na parede, incline a lateral da base da vassoura elétrica com a escova giratória na direção do tubo ('você ouvirá um clique'). Em seguida, pendure o aparelho em um suporte usando a abertura na parte de trás da alça superior (fig. 26).

Meio ambiente

- Não descarte o aparelho com o lixo doméstico no final de sua vida útil. Leve-o a um posto de coleta oficial para que possa ser reciclado. Com esse ato, você ajuda a preservar o meio ambiente (fig. 27).
- As baterias internas recarregáveis contêm substâncias que podem poluir o meio ambiente. Sempre remova as baterias

do aparelho antes de descartá-lo e leve as baterias a um posto de coleta de bateria. Se tiver dificuldade em removê-las, você também poderá levar o aparelho a uma assistência técnica Philips, que fará esse procedimento e descartará as baterias em um local seguro ao meio ambiente. (fig. 28)

Nota: Se não for usar o aparelho por um longo período de tempo, remova o adaptador da tomada da parede para economizar energia.

Remoção da baterias recarregáveis

Baterias de NiMH podem ser prejudiciais ao meio ambiente e explodir se forem expostas a temperaturas altas ou ao fogo.

- 1** Desconecte o aparelho da rede elétrica.
 - 2** Deixe o aparelho ligado até que pare de funcionar.
- Apenas remova as baterias se elas estiverem totalmente descarregadas.
- 3** Desparafuse a tampa e retire-a do compartimento de baterias (fig. 29).
 - 4** Desconecte os terminais um por um e remova as baterias (fig. 30).

Garantia e assistência técnica

Se precisar de serviços ou informações ou tiver algum problema, visite o site da Philips em www.philips.com ou entre em contato com o Centro de Atendimento ao Cliente Philips do seu país (o número de telefone encontra-se no folheto da garantia mundial). Se não existir um Centro de Atendimento ao Cliente Philips no seu país, dirija-se a um representante local da Philips.

Resolução de problemas

Este capítulo resume os problemas mais comuns que você pode encontrar ao usar o aparelho. Se não conseguir resolver o problema com as informações abaixo, entre em contato com a Assistência Técnica Autorizada Philips Walita mais próxima.

Problema	Possível causa	Solução
O aparelho não funciona.	Você não carregou o aparelho.	Carregue o aparelho (consulte o capítulo 'Carregamento').
O aparelho não é carregado.	Você não inseriu corretamente o adaptador na tomada da parede.	Insira corretamente o adaptador na tomada da parede.
	Você não inseriu corretamente o plugue pequeno no aparelho.	Insira corretamente o plugue pequeno no aparelho.
	O aparelho não desliga.	Verifique se o botão liga/desliga está na posição de desligado.
O aparelho não aspira sujeira de modo eficiente.	A bandeja de sujeira está cheia.	Esvazie a bandeja de sujeira (consulte o capítulo 'Limpeza').
	A escova giratória está entupida.	Limpe a escova giratória (consulte o capítulo 'Limpeza').
A sujeira escapa do aparelho.	A bandeja de sujeira está cheia.	Esvazie a bandeja de sujeira (consulte o capítulo 'Limpeza').
	A porta da bandeja de sujeira não está devidamente fechada.	Verifique se você colocou o reservatório de sujeira corretamente na base da vassoura elétrica após esvaziá-lo (consulte o capítulo 'Limpeza'). Quando ele é inserido de modo correto, a porta se fecha automaticamente ('você ouvirá um clique').

Problema	Possível causa	Solução
O aparelho faz muito barulho e vibra durante a operação.	Há sujeira acumulada em torno da escova giratória e da correia.	Limpe escova giratória e a correia (consulte o capítulo 'Limpeza').
O tempo operacional do aparelho é curto.	As baterias não foram carregadas da maneira adequada (consulte o capítulo 'Carregamento').	Descarregue totalmente as baterias. Deixe o aparelho ligado até que pare de funcionar. Em seguida, recarregue-as por 16 a 18 horas. Repita esse ciclo de descarregamento/carregamento algumas vezes.

บทนำ

ขอแสดงความยินดีที่คุณสั่งซื้อและยินดีต้อนรับสู่ผลิตภัณฑ์ของ Philips! เพื่อให้คุณได้รับประโยชน์อย่างเต็มที่จากบริการที่ Philips มอบให้ โปรดลงทะเบียนผลิตภัณฑ์ของคุณที่ www.philips.com/welcome

ส่วนประกอบ (รูปที่ 1)

- A** ส่วนต่อส่วนล่าง
- B** ข้อต่อ
- C** ปุ่มตัดท่อ
- D** ช่องสำหรับเขวน
- E** ด้ามจับ
- F** ส่วนต่อด้านบน
- G** ปุ่มปลดท่อที่มีข้อต่อด้านล่าง
- H** ตัวเลื่อนฝาปิดถาดเก็บฝุ่น
- I** บานพับปรับหมุนได้
- J** แปร่งปิดแบบลูกกลิ้ง
- K** แปร่งด้านข้าง (2x)
- L** ฝาครอบด้านหน้าแบบโปร่งใส
- M** ฐานสำหรับกวาดทำความสะอาด
- N** ถาดเก็บฝุ่น
- O** อะแดปเตอร์
- P** ปลั๊กขนาดเล็ก
- Q** ช่องสำหรับปลั๊กขนาดเล็ก
- R** ปุ่มเปิด/ปิด
- S** สัญญาณไฟแสดงการชาร์จแบตเตอรี่
- T** ปุ่มปลดล๊อคถาดเก็บฝุ่น
- U** ตัวกั้น
- V** ปุ่มเลื่อนปลดตัวกั้น
- W** สายรัด
- X** ฝาปิดช่องใส่แบตเตอรี่

ข้อควรจำ

ควรอ่านคู่มืออย่างละเอียดก่อนใช้งานและเก็บไว้เพื่อใช้อ้างอิงในครั้งต่อไป

อันตราย

- ห้ามจุ่มตัวเครื่องลงในน้ำหรือของเหลวใดๆ หรือเปิดน้ำก๊อกไหลผ่านตัวเครื่อง

คำเตือน

- ก่อนใช้งานโปรดตรวจสอบแรงดันไฟที่ระบุบนผลิตภัณฑ์ว่าตรงกับแรงดันไฟที่ใช้ภายในบ้านหรือไม่
- ห้ามใช้เครื่อง หากอะแดปเตอร์ สายไฟหรือตัวเครื่องเกิดการชำรุด
- ในกรณีที่อะแดปเตอร์เกิดความชำรุดเสียหาย คุณต้องดำเนินการเปลี่ยนอะแดปเตอร์เป็นชนิดเดียวกับอะแดปเตอร์เดิมเสมอ เพื่อป้องกันการเกิดอันตราย
- ภายในอะแดปเตอร์ประกอบด้วยตัวแปลงไฟ ดังนั้นไม่ควรทุบทำลายหรือนำไปใช้แทนปลั๊กอื่นๆ เพราะอาจก่อให้เกิดอันตรายได้
- ไม่ควรให้บุคคล (รวมทั้งเด็กเล็ก) ที่มีสภาพร่างกายไม่แข็งแรงหรือสภาพจิตใจไม่ปกติ หรือขาดประสบการณ์และความรู้ความเข้าใจ นำอุปกรณ์นี้ไปใช้งาน เว้นแต่จะอยู่ในการควบคุมดูแลหรือได้รับคำแนะนำในการใช้งานโดยผู้ที่รับผิดชอบในด้านความปลอดภัย
- เด็กเล็กควรได้รับการดูแลเพื่อป้องกันไม่ให้เด็กนำอุปกรณ์นี้ไปเล่น
- ห้ามใช้ดูดน้ำ ของเหลว หรืออาหารที่เปียก รวมทั้งวัสดุติดไฟ และห้ามสูดซึ้ไถ้านกว่าจะเย็นลงแล้ว
- อย่าเหย่มือ/นิ้วเข้าไปในแปรงลูกกลิ้งเพื่อไม่ให้กีดอันตราย
- ห้ามวางเครื่องทับสายไฟเพราะอาจก่อให้เกิดอันตรายได้

ข้อควรระวัง

- ห้ามใช้เครื่องกลางแจ้ง และห้ามใช้บนพื้นผิวที่เปียก
- ห้ามใช้เครื่องโดยไม่ได้ใส่ถาดเก็บฝุ่นหรือแปรงลูกกลิ้ง
- ปิดเครื่องหลังการใช้งาน, ก่อนที่คุณจะชาร์จเครื่อง และก่อนเชื่อมต่อหรือปลดชิ้นส่วนใดๆ ออก
- ถอดปลั๊กเครื่องก่อนทำความสะอาดหรือบำรุงรักษา
- ชาร์จเครื่องนี้โดยใช้อะแดปเตอร์ที่ให้มาเท่านั้น
- อะแดปเตอร์จะร้อนเล็กน้อยในระหว่างการชาร์จ ซึ่งเป็นเรื่องปกติ
- ให้นำเครื่องไปที่ศูนย์บริการที่ได้รับอนุญาตจากฟิลิปส์เพื่อตรวจสอบหรือซ่อมแซม

Electromagnetic fields (EMF)

ผลิตภัณฑ์ของฟิลิปส์ได้มาตรฐานด้านคลื่นแม่เหล็กไฟฟ้า (EMF) หากมีการใช้งานอย่างเหมาะสมและสอดคล้องกับคำแนะนำในคู่มือนี้ คุณสามารถใช้ผลิตภัณฑ์ได้อย่างปลอดภัยตามข้อพิสูจน์ทางวิทยาศาสตร์ในปัจจุบัน

ก่อนใช้งานครั้งแรก

- 1 ควรชาร์จไฟอย่างน้อย 16-18 ชั่วโมงก่อนเริ่มใช้งานเครื่องดูดฝุ่นครั้งแรก (ดูที่บท 'การชาร์จ')

การเตรียมตัวก่อนใช้งาน

- 1 ต่อท่อส่วนบนเข้ากับด้ามจับ ('เสียงดังคลิก') (รูปที่ 2)
 - ตรวจสอบว่าท่อนด้ามจับอยู่ตรงกับร่องของด้ามจับส่วนบน
- 2 ต่อท่อทั้งส่วนบนและส่วนล่างเข้ากับข้อต่อ ('เสียงดังคลิก') (รูปที่ 3)

88 ภาษาไทย

- หากไม่ต้องการให้ถอดได้ คุณสามารถใช้งานโดยไม่ใช้ข้อต่อ โดยการเชื่อมต่อท่อส่วนบนเข้ากับท่อส่วนล่างโดยตรง (เสียงดังคลิก)

3 เมื่อต้องการตัดท่อ ให้กดปุ่มตัดท่อ (รูปที่ 4)

- คุณสามารถใช้ท่อที่ตัดได้ทำความสะอาดพื้นที่ใต้เฟอร์นิเจอร์ได้โดยไม่ต้องก้ม (รูปที่ 5)

4 ในการถอดท่อออก กดปุ่มปลดท่อตรงที่จับด้านล่าง (1) แล้วดึงท่อขึ้น (2) (รูปที่ 6)

การชาร์จแบตเตอรี่

ชาร์จอุปกรณ์เมื่อตัวหมุ่นทำงานไม่เร็วตามปกติ ชาร์จเครื่องนาน 16-18 ชั่วโมง

เพื่อให้ได้ประสิทธิภาพแบตเตอรี่ที่ดีที่สุด ห้ามชาร์จเครื่องทุกครั้งที่ใช้จน ให้ชาร์จเฉพาะเมื่อแบตเตอรี่อ่อนเท่านั้น (เช่น เมื่อล้อหมุ่นทำงานช้ากว่าปกติ)

1 ปิดเครื่องก่อนที่คุณจะชาร์จใหม่

2 วางท่อในแนวตั้งตรง (รูปที่ 7)

3 เสียบปลั๊กที่ช่องเสียบตรงฐานเครื่อง (รูปที่ 8)

4 เสียบอะแดปเตอร์เข้ากับเต้าเสียบไฟ

- สัญญาณไฟแสดงการชาร์จจะสว่างอย่างต่อเนื่องระหว่างการชาร์จและหลังจากชาร์จแบตเตอรี่เต็มแล้ว ไฟแสดงการชาร์จจะดับเมื่อถอดปลั๊กเครื่องออก

หมายเหตุ: สัญญาณไฟแสดงการชาร์จนี้ไม่ได้บอกข้อมูลใดๆ เกี่ยวกับระดับประจุไฟในแบตเตอรี่

การใช้งาน

1 ในการปลดล๊อคท่อจากด้านบน ให้วางเท้าบนฐานเครื่องเพื่อป้องกันไม่ให้กระดก จากนั้นดึงที่จับเข้าหาตัว (รูปที่ 9)

ห้ามวางเท้าบนปุ่มเปิดปิด หรือปุ่มปลดล๊อคถาดเก็บฝุ่น

2 กดปุ่มเปิด/ปิด เพื่อเปิดเครื่อง (รูปที่ 10)

ในการเปิดเครื่อง กดปุ่มเปิด/ปิดอีกครั้ง

3 ใช้แปรงด้านข้างเพื่อทำความสะอาดพื้นตามแนวนั่ง (รูปที่ 11)

4 เมื่อต้องการตัดท่อ ให้กดปุ่มตัดท่อ (รูปที่ 4)

- คุณสามารถใช้ท่อที่ตัดได้ทำความสะอาดพื้นที่ใต้เฟอร์นิเจอร์ได้โดยไม่ต้องก้ม (รูปที่ 5)

5 ในการถือที่ดูดฝุ่น ให้ถอดท่อออกและจับที่ด้ามจับส่วนล่าง (รูปที่ 12)

เพื่อให้จับเครื่องได้กระชับมือยิ่งขึ้น ให้ผลักที่จับไปทางด้านหน้าโดยทวนมุม 45 องศากับฐาน

การทำความสะอาด

ห้ามทำความสะอาดเครื่องหรือชิ้นส่วนใดๆ ในน้ำหรือเครื่องล้างจาน

- 1 ปลดสายไฟของเครื่องออกจากปลั๊กไฟก่อนทำความสะอาด
- 2 ทำความสะอาดเครื่องและชิ้นส่วนต่างๆ ด้วยผ้าเปียกหมาดๆ

การเหล็งสกปรกออกจากถาดเก็บฝุ่น

- 1 เทสิ่งสกปรกออกจากถาดเก็บฝุ่นหลังใช้งานทุกครั้ง
 - 2 วางท่อในแนวตั้งตรง (รูปที่ 7)
 - 3 กดปุ่มปลดล๊อคถาดเก็บฝุ่น (1) และยกถาดเก็บฝุ่นออกจากฐานเครื่อง (2) (รูปที่ 13)
 - 4 ถูถาดเก็บฝุ่นไว้เหนือถังขยะ จากนั้น กดปุ่มเลื่อนที่ด้ามจับส่วนล่างเพื่อเปิดฝาปิดถาดเก็บฝุ่นและเหล็งสกปรกออกจากถาดเก็บฝุ่น (รูปที่ 14)
 - 5 ใส่ถาดกลับเข้าที่เดิมและกดลงให้แน่นเข้าที่ (รูปที่ 15)
- ฝาปิดถาดเก็บฝุ่นจะปิดอัตโนมัติเมื่อคุณใส่ถาดกลับเข้าไปที่ฐานเครื่อง (คลิก)

การทำความสะอาดแปรงลูกกลิ้ง

- 1 ปิดเครื่องก่อนทำความสะอาดแปรงลูกกลิ้ง
- 2 หมุนแปรงลูกกลิ้งจนกว่าร่องตัดจะหันเข้าหาคุณ ใช้กรรไกรตัดเส้นผม ด้าย ฯลฯ ซึ่งติดอยู่ที่แปรงลูกกลิ้งออก (รูปที่ 16)
- 3 ขจัดเส้นขน เส้นผม และสิ่งสกปรกอื่นๆ ออกจากแปรงลูกกลิ้ง

หมายเหตุ: หากคุณไม่สามารถทำความสะอาดแปรงลูกกลิ้งได้ด้วยวิธีการนี้ คุณสามารถถอดออกเพื่อทำความสะอาดอย่างทั่วถึง คู่มือส่วน 'การถอดแปรงลูกกลิ้ง' และ 'การใส่แปรงลูกกลิ้ง' ในส่วนต่อไปนี้

การถอดแปรงลูกกลิ้ง

- 1 ในการถอดท่อออก กดปุ่มปลดท่อตรงที่จับด้านล่าง (1) แล้วดึงท่อขึ้น (2) (รูปที่ 6)
- 2 คว่ำฐานเครื่องลง ผลักปุ่มเลื่อนไปตามทิศทางลูกศร (1) และถอดตัวกันออก (2) (รูปที่ 17)
- 3 เลื่อนสายรัดไปจนสุดปลายของแปรงลูกกลิ้ง (1) และยกแปรงออกจากฐาน (2) (รูปที่ 18)
- 4 ขจัดเส้นขน เส้นผม และสิ่งสกปรกอื่นๆ ออกจากแปรงลูกกลิ้ง และร่อง

90 ภาษาไทย

การใส่แปรงลูกกลิ้ง

- 1 เลื่อนสายรัดเหนือแนวสันของแปรงลูกกลิ้ง สอดด้านปลายของแปรงลูกกลิ้งเข้าไปในช่องที่อยู่ตรงข้ามกับสายรัด (รูปที่ 19)
- 2 สอดด้านปลายอีกด้านหนึ่งเข้ากับสายรัดในอีกช่องหนึ่ง (รูปที่ 20)

อย่าออกแรงดันแปรงลูกกลิ้งลงในช่อง ให้หมุนแปรงลูกกลิ้งเพื่อให้สันด้านข้างของสายรัดนั้นชี้ขึ้น

- 3 ใส่ตัวกั้นกลับเข้าไปในช่อง (1) และเลื่อนตัวเลื่อนปลดล็อคกลับเข้าที่ ('เสียงดังคลิก') (2) (รูปที่ 21)
- หากใส่แปรงลูกกลิ้งไม่เข้าที่ คุณจะไม่สามารถเลื่อนปุ่มเลื่อนไปที่ตำแหน่งล็อคได้

การทำความสะดวกล้อ

- 1 ปิดเครื่อง
- 2 คว่ำฐานเครื่องลง
- 3 ใช้ไขควงสอดเข้าไปใต้ล้อได้อ้อหนึ่ง หมุนไขควงเพื่อคลายล้อและแกนออกจากร่อง (รูปที่ 22)

ห้ามวางมือของคุณบนล้อ

เพื่อป้องกันไม่ให้อล้อและแกนล้อติดเข้าหาตัวคุณหรือบุคคลอื่นๆ อย่าให้ใบหน้าของคุณอยู่ใกล้ฐานเครื่อง และอย่าหันเข้าหาบุคคลอื่น

- 4 ทำซ้ำตามขั้นตอนที่ 3 เพื่อถอดล้ออื่นๆ
- 5 นำเส้นขน เส้นผม และสิ่งสกปรกที่อุดตันออกจากล้อ แกน และร่อง
- 6 ใส่แกนไว้ในล้อ
- 7 วางล้อและแกนกลับเข้าไปในร่องและกดให้แน่นเข้าที่ ('คลิก') (รูปที่ 23)

การจัดเก็บ

คุณสามารถจัดเก็บเครื่องได้ 3 วิธีดังนี้

- 1 เมื่อต้องการเก็บอุปกรณ์ในแนวนอน ให้วางโดยให้ท่อตั้งขึ้น (รูปที่ 24)
- 2 ในการจัดเก็บเครื่องในแนวตั้ง ให้เอียงด้านข้างของฐานเครื่องโดยให้แปรงลูกกลิ้งหันเข้าหาท่อ จากนั้น วางเครื่องพิงไว้กับกำแพง (รูปที่ 25)
- 3 ในการแขวนเครื่องบนผนัง ให้เอียงด้านข้างของฐานเครื่องโดยให้แปรงลูกกลิ้งหันเข้าหาท่อ ('เสียงดังคลิก') จากนั้น แขวนเครื่องโดยคล้องช่องแขวนด้านหลังเครื่องไว้กับตะปู (รูปที่ 26)

สภาพแวดล้อม

- ห้ามทิ้งเครื่องรวมกับขยะในครัวเรือนทั่วไป เมื่อหมดอายุการใช้งานแล้ว ควรทิ้งลงในถังขยะสำหรับนำกลับไปใช้ใหม่ได้ (รีไซเคิล) เพื่อช่วยรักษาสิ่งแวดล้อมที่ดี (รูปที่ 27)
- แบตเตอรี่ที่ชาร์จใหม่ได้ที่อยู่ภายในตัวเครื่องอาจมีสารที่ก่อให้เกิดมลพิษต่อสิ่งแวดล้อม ให้ถอดแบตเตอรี่ออกก่อนทิ้งอุปกรณ์หรือก่อนส่งไปที่จุดรวบรวมการทิ้งอย่างเป็นทางการ ทั้งแบตเตอรี่รีไฟที่จุดรวบรวมการทิ้งแบตเตอรี่ หากคุณพบปัญหาในการถอดแบตเตอรี่ คุณสามารถนำเครื่องไปที่ศูนย์บริการของฟิลิปส์ ซึ่งจะช่วยให้คุณถอดแบตเตอรี่ออก และทิ้งในสถานที่ที่ปลอดภัยต่อสิ่งแวดล้อม (รูปที่ 28)

หมายเหตุ: หากไม่ได้ใช้งานเครื่องดูฝุ่นเป็นเวลานาน ควรถอดอะแดปเตอร์ออกจากเต้ารับเพื่อประหยัดพลังงาน

การถอดแบตเตอรี่ที่สามารถชาร์จไฟได้

แบตเตอรี่ชนิด NiMH อาจเป็นอันตรายต่อสิ่งแวดล้อมหรืออาจระเบิดได้ หากอยู่ในที่มีอุณหภูมิสูงหรือใกล้ไฟ

1 ปลดสายไฟของเครื่องออกจากเต้าเสียบ

2 ให้เครื่องทำงานจนกว่าจะหยุด

ควรถอดแบตเตอรี่ออก เมื่อประจุแบตเตอรี่หมดแล้วเท่านั้น

3 ถอดสกรูและฝาปิดช่องแบตเตอรี่ออก (รูปที่ 29)

4 ปลดเทอร์มินัลออกทีละครั้งและถอดแบตเตอรี่ (รูปที่ 30)

การรับประกันและการบริการ

หากคุณต้องการขอรับบริการหรือต้องการทราบข้อมูล โปรดเข้าชมเว็บไซต์ของฟิลิปส์ได้ที่ www.philips.com หรือติดต่อศูนย์บริการดูแลลูกค้าของบริษัทฟิลิปส์ในประเทศของคุณ (หมายเลขโทรศัพท์ของศูนย์บริการฯ อยู่ในเอกสารแผ่นพับเกี่ยวกับการรับประกันทั่วโลก) หากในประเทศของคุณไม่มีศูนย์บริการ โปรดติดต่อตัวแทนจำหน่ายผลิตภัณฑ์ของบริษัทฟิลิปส์ในประเทศ

การแก้ปัญหา

ในหัวข้อนี้ ได้รวบรวมปัญหาทั่วไปที่เกี่ยวกับเครื่องซึ่งคุณอาจพบได้ หากยังไม่สามารถแก้ไขปัญหาตามข้อมูลด้านล่างที่ให้มาได้ กรุณาติดต่อศูนย์บริการลูกค้าในประเทศของคุณ

ปัญหา

สาเหตุ

การแก้ปัญหา

เครื่องไม่ทำงาน

ไม่ได้ชาร์จเครื่อง

ชาร์จเครื่อง (ดูที่บท 'การชาร์จ')

92 ภาษาไทย

ปัญหา	สาเหตุ	การแก้ปัญหา
เครื่องไม่ทำงาน	คุณไม่ได้ต่ออะแดปเตอร์เข้ากับเต้าเสียบอย่างเหมาะสม	เสียบอะแดปเตอร์เข้ากับเต้ารับให้ถูกต้อง
	คุณไม่ได้เสียบปลั๊กเล็กเข้ากับเครื่องอย่างถูกต้อง	เสียบปลั๊กขนาดเล็กเข้ากับเครื่องให้ถูกต้อง
	ปิดเครื่องไม่ถูกต้อง	ตรวจสอบให้แน่ใจว่าสวิทช์เปิด/ปิดอยู่ในตำแหน่งปิด
เครื่องดูดฝุ่นได้ไม่ดี	ถาดเก็บฝุ่นเต็ม	เทถาดเก็บฝุ่น (ดูที่บท 'การทำความสะดวก')
	มีสิ่งอุดตันที่แปรงลูกกลิ้ง	ทำความสะอาดแปรงลูกกลิ้ง (ดูที่บท 'การทำความสะดวก')
พบฝุ่นผงหลุดออกมาจากเครื่องดูดฝุ่น	ถาดเก็บฝุ่นเต็ม	เทถาดเก็บฝุ่น (ดูที่บท 'การทำความสะดวก')
	ฝาปิดถาดเก็บฝุ่นปิดไม่สนิท	ตรวจสอบให้แน่ใจว่าคุณวางถาดเก็บฝุ่นลงในฐานวางอย่างถูกต้อง หลังจากทำความสะอาดแล้ว (ดูที่บท 'การทำความสะดวก') หากคุณใส่ถาดเก็บฝุ่นได้ถูกต้อง ฝาปิดถาดเก็บฝุ่นจะปิดโดยอัตโนมัติ ('เสียดังคลิก')
เครื่องมีเสียงดังและสั่นมากระหว่างใช้งาน	ฝุ่นสะสมตัวรอบแปรงลูกกลิ้งและสายพาน	ทำความสะอาดแปรงลูกกลิ้งและสายพาน (ดูที่บท 'การทำความสะดวก')
เวลาการทำงานของเครื่องสั้นลง	คุณชาร์จแบตเตอรี่ไม่ถูกวิธี (ดูที่บท 'การชาร์จ')	คลายประจุแบตเตอรี่ให้หมด ปลดให้เครื่องทำงานจนหยุด จากนั้นชาร์จไฟนาน 16-18 ชั่วโมง ให้ทำการคลายประจุเช่นนี้สองถึงสามครั้ง

Giới thiệu

Chúc mừng bạn đã mua được sản phẩm Philips mới và chào mừng bạn đến với Philips! Để có được lợi ích đầy đủ từ sự hỗ trợ do Philips cung cấp, hãy đăng ký sản phẩm tại www.philips.com/welcome.

Mô tả tổng quát (Hình 1)

- A** Phần cán dưới
- B** Điểm nổi
- C** Nút uốn cong cán
- D** Rãnh treo
- E** Tay cầm
- F** Phần cán trên
- G** Nút tháo cán trên tay cầm dưới
- H** Thanh trượt cửa khay bụi
- I** Bàn lề xoay
- J** Bàn chải xoay
- K** Bàn chải bên (2x)
- L** Nắp trong phía trước
- M** Đầu bộ phận quét
- N** Khay bụi
- O** Bộ nối tiếp
- P** Phích cắm nhỏ
- Q** Ổ cắm cho phích cắm nhỏ
- R** Nút bật/tắt
- S** Đèn sạc
- T** Nút tháo khay bụi
- U** Vòng kẹp
- V** Thanh trượt tháo vòng kẹp
- W** Đai
- X** Nắp ngăn chứa pin

Lưu ý

Hãy đọc kỹ hướng dẫn sử dụng này trước khi sử dụng thiết bị và cất giữ để tiện tham khảo sau này.

Nguy hiểm

- Không nhúng thiết bị vào nước hay bất kỳ chất lỏng nào, hoặc rửa dưới vòi nước.

Cảnh báo

- Kiểm tra xem điện áp ghi trên máy có tương ứng với điện áp nguồn nơi sử dụng trước khi bạn nối máy vào nguồn điện.
- Không sử dụng bếp nếu thiết bị nối tiếp, dây điện nguồn hay chính bếp bị hư.
- Luôn thay bộ nối tiếp cùng loại và đúng tiêu chuẩn như loại của máy nếu phích cắm điện bị hỏng để tránh nguy hiểm
- Trong bộ biến thế có một biến áp. Không cắt bỏ bộ biến thế này để thay bằng bộ biến thế khác, vì làm như vậy sẽ gây ra tình huống nguy hiểm.
- Thiết bị này không dành cho người dùng (bao gồm cả trẻ em) có sức khỏe kém, khả năng giác quan hoặc có dấu hiệu tâm thần, hoặc thiếu kinh nghiệm và kiên thức, trừ khi họ được giám sát hoặc hướng dẫn sử dụng thiết bị bởi người có trách nhiệm đảm bảo an toàn cho họ.
- Trẻ em phải được giám sát để đảm bảo rằng chúng không chơi đùa với thiết bị này.
- Không hút nước, chất lỏng hoặc đồ ăn ướt. Không hút những chất dễ cháy và không hút tro khi còn nóng.
- Không đưa tay/ngón tay vào bàn chải xoay đang xoay để tránh chấn thương.
- Không di chuyển thiết bị qua dây điện vì làm như vậy có thể gây ra nguy hiểm.

Chú ý

- Không sử dụng thiết bị ở ngoài trời. Không sử dụng thiết bị trên sàn ướt.
- Không sử dụng thiết bị mà không có khay bụi hay bàn chải xoay.
- Luôn tắt thiết bị sau khi sử dụng, trước khi sạc và trước khi nối hoặc tháo rời các bộ phận.
- Tháo phích cắm trước khi lau chùi hoặc bảo dưỡng thiết bị.
- Chỉ sạc thiết bị bằng thiết bị nối tiếp đi kèm.
- Bộ nối tiếp có cảm giác ấm trong khi sạc. Đây là hiện tượng bình thường.

- Luôn mang thiết bị đến trung tâm dịch vụ được ủy quyền bởi Philips để kiểm tra hoặc sửa chữa.

Từ trường điện (EMF)

Thiết bị Philips này tuân thủ tất cả các tiêu chuẩn liên quan đến các từ trường điện (EMF). Nếu được sử dụng đúng và tuân thủ các hướng dẫn trong sách hướng dẫn này, theo các bằng chứng khoa học hiện nay, việc sử dụng thiết bị này là an toàn.

Trước khi sử dụng lần đầu

- 1** Sạc điện cho thiết bị ít nhất 16-18 giờ trước khi sử dụng lần đầu (xem chương 'Sạc').

Cách chuẩn bị sử dụng máy

- 1** Cắm phần cán trên vào phần tay cầm (nghe tiếng 'click') (Hình 2).
 - Đảm bảo sống trên tay cầm thẳng hàng với rãnh trên phần cán trên.
- 2** Cắm cả phần cán trên và phần cán dưới vào điểm nối (nghe tiếng 'click') (Hình 3).
 - Nếu bạn không muốn cán có thể bẻ cong, bạn có thể sử dụng nó mà không cần điểm nối. Chỉ cần cắm trực tiếp phần cán trên cùng tay cầm với phần cán dưới (nghe tiếng 'click').
- 3** Để uốn cong cán, bấm nút uốn cong cán (Hình 4).
 - Với cán đã được uốn cong, bạn có thể vệ sinh những vùng dưới đồ dùng mà không cần cong lưng (Hình 5).
- 4** Để tháo tay cầm, nhấn nút tháo cán trên tay cầm dưới (1) và kéo cán lên trên (2) (Hình 6).

Sạc điện

Sạc thiết bị khi bàn chải xoay không quay nhanh như bình thường. Sạc thiết bị 16-18 tiếng.

Để có hiệu suất pin tối ưu, không sạc thiết bị sau mỗi lần sử dụng. Chỉ sạc thiết bị khi pin yếu (tức là khi bàn chải xoay không quay nhanh như bình thường).

96 TIẾNG VIỆT

- 1** Tắt thiết bị trước khi sạc.
- 2** Đặt cán ở vị trí đứng thẳng (Hình 7).
- 3** Cắm phích cắm nhỏ vào ổ cắm trên đế bộ phận quét (Hình 8).
- 4** Cắm bộ nối tiếp vào ổ cắm điện.
 - Đèn sạc sẽ sáng liên tục trong khi sạc và sau khi pin đã được sạc đầy. Đèn sạc sẽ tắt khi ngắt thiết bị ra khỏi nguồn điện

Lưu ý: Đèn sạc không cung cấp bất kỳ thông tin nào về mức sạc của pin.

Cách sử dụng máy

- 1** Để mở khóa cán từ vị trí thẳng đứng, đặt chân của bạn lên trên đế bộ phận quét để tránh nghiêng. Sau đó kéo tay cầm về phía bạn. (Hình 9)

Không đặt chân lên nút bật/tắt hay nút tháo khay bụi.

- 2** Bấm nút on/off (bật/tắt) để bật máy (Hình 10).

Để tắt thiết bị, nhấn lại nút on/off (bật/tắt).

- 3** Sử dụng các bàn chải bên để vệ sinh sàn dọc tường (Hình 11).

- 4** Để uốn cong cán, bấm nút uốn cong cán (Hình 4).

- Với cán đã được uốn cong, bạn có thể vệ sinh những vùng dưới đồ dùng mà không cần cong lưng (Hình 5).

- 5** Để sử dụng bộ phận quét làm thiết bị cầm tay, tháo cán và giữ bộ phận quét bằng tay cầm phía dưới cùng (Hình 12).

Để nắm chắc hơn, ấn tay cầm về phía trước của thiết bị cho tới khi nó ở vị trí 45 độ so với đế.

Vệ sinh máy

Không làm sạch thiết bị hay bất kỳ bộ phận nào của thiết bị bằng nước hoặc trong máy rửa bát.

- 1** Ngắt thiết bị ra khỏi nguồn điện trước khi vệ sinh.
- 2** Chỉ làm sạch thiết bị và các bộ phận của thiết bị bằng vải ẩm.

Làm sạch khay bụi

- 1** Luôn làm sạch khay bụi sau khi sử dụng.
- 2** Đặt cán ở vị trí đứng thẳng (Hình 7).
- 3** Ấn nút tháo khay bụi (1) và nhấc khay bụi ra khỏi đế bộ phận quét (2) (Hình 13).
- 4** Giữ khay bụi phía trên thùng rác. Sau đó ấn thanh trượt trên tay cầm dưới cùng xuống dưới để mở cửa khay bụi và làm sạch khay bụi (Hình 14).
- 5** Đặt khay bụi trở lại đế bộ phận quét và ấn nó xuống khớp vào vị trí (Hình 15).

Cửa khay bụi tự động đóng lại khi bạn đặt khay bụi trở lại đế bộ phận quét (nghe tiếng 'click').

Làm sạch bàn chải xoay

- 1** Tắt thiết bị trước khi làm sạch bàn chải xoay.
- 2** Xoay bàn chải xoay cho tới khi rãnh cắt hướng về phía bạn. Sử dụng kéo để cắt tóc, các sợi dây, v.v... tích tụ quanh bàn chải xoay (Hình 16).
- 3** Làm sạch lông tơ, tóc và những bụi bẩn khác trên bàn chải xoay.

Lưu ý: Nếu không thể vệ sinh bàn chải xoay bình thường theo cách này, bạn có thể tháo nó ra để vệ sinh sạch hơn. Xem mục 'Tháo bàn chải xoay' và 'Lắp bàn chải xoay' dưới đây.

Tháo bàn chải xoay

- 1** Để tháo tay cầm, nhấn nút tháo cán trên tay cầm dưới (1) và kéo cán lên trên (2) (Hình 6).
- 2** Lật ngược đế bộ phận quét, ấn thanh trượt tháo vòng kẹp theo hướng mũi tên (1) và tháo vòng kẹp ra (2) (Hình 17).
- 3** Tháo đai ra khỏi đầu bàn chải xoay (1) và nhấc bàn chải xoay ra khỏi đế (2) (Hình 18).

- 4 Làm sạch lông tơ, tóc và những bụi bẩn khác trên bàn chải xoay và rãnh.

Lắp lại bàn chải xoay

- 1 Trượt đai qua đầu có gân của bàn chải xoay. Lắp đầu kia của bàn chải xoay vào khe đôi diện với đai (Hình 19).
- 2 Lắp đầu dưới của bàn chải xoay cùng với đai vào khe kia. (Hình 20)

Không cố dùng lực để ấn bàn chải xoay vào rãnh. Xoay bàn chải xoay để đỉnh trên mặt có đai hướng lên trên.

- 3 Đặt vòng kẹp trở lại rãnh (1) và trượt thanh trượt để tháo về vị trí ban đầu (nghe tiếng ‘click’) (2) (Hình 21).

Nếu bàn chải xoay chưa được lắp đúng, bạn không thể dịch chuyển thanh trượt về vị trí khóa.

Làm sạch các bánh xe

- 1 Tắt thiết bị
- 2 Lật ngược để bộ phận quét.
- 3 Cắm tô vít phía dưới một bánh xe. Xoay tô vít để tháo bánh xe và trục khỏi rãnh (Hình 22).

Không đặt tay lên bánh xe.

Để ngăn không cho bánh xe và trục rơi vào bạn hay những người khác, không để mặt sát với đế bộ phận quét và không hướng nó về phía người khác.

- 4 Lắp lại bước 3 để tháo các bánh xe khác.
- 5 Làm sạch lông tơ, tóc và các bụi bẩn khác trên bánh xe, trục và rãnh.
- 6 Lắp các trục vào bánh xe
- 7 Đặt các bánh xe và trục trở lại rãnh và ấn chúng một cách chắc chắn vào vị trí (nghe tiếng ‘click’) (Hình 23).

Cắt giữ

Bạn có thể cắt giữ thiết bị theo ba cách:

- 1 Để bảo quản thiết bị ở tư thế nằm ngang, chỉ cần cắt nơ với cán để thẳng đứng (Hình 24).
- 2 Để cắt giữ thiết bị ở vị trí đứng, nghiêng thanh trượt của đế bộ phận quét cùng với bàn chải xoay về phía cán. Sau đó dựa thiết bị vào tường (Hình 25).
- 3 Để treo thiết bị trên tường, nghiêng thanh trượt của đế bộ phận quét cùng với bàn chải xoay về phía cán (nghe tiếng 'click'). Sau đó treo thiết bị trên một chiếc đinh bằng rãnh treo ở mặt sau của tay cầm trên cùng (Hình 26).

Môi trường

- Không rút thiết bị này cùng chung với chất thải gia đình thông thường khi ngừng sử dụng nó. Hãy đem nó đến điểm thu gom chính thức để tái chế. Làm như thế, bạn sẽ giúp bảo vệ môi trường (Hình 27).
- Pin được thiết kế sẵn trong máy chứa những chất liệu có thể gây ô nhiễm môi trường. Luôn tháo pin trước khi vứt bỏ thiết bị và mang thiết bị tới một điểm thu gom chính thức. Vứt bỏ pin tại một điểm thu gom chính thức dành cho pin. Nếu bạn gặp vấn đề với việc tháo pin, bạn cũng có thể mang thiết bị tới một trung tâm dịch vụ của Philips. Nhân viên của trung tâm này sẽ giúp bạn tháo pin và sẽ vứt bỏ pin theo cách an toàn cho môi trường. (Hình 28)

Lưu ý: Nếu bạn không định sử dụng thiết bị trong một thời gian dài, hãy rút bộ nối tiếp khỏi ổ cắm để tiết kiệm điện.

Tháo pin sạc

Pin NiMH có thể có hại cho môi trường và có thể nổ nếu tiếp xúc với nhiệt độ cao hoặc lửa.

1 Ngắt thiết bị ra khỏi nguồn điện.

2 Để thiết bị chạy cho tới khi ngừng hẳn.

Chỉ vứt bỏ pin khi pin đã hoàn toàn hết năng lượng.

3 Tháo ốc vít và tháo nắp ngăn chứa pin (Hình 29).

4 Ngắt từng điểm tiếp xúc và tháo pin ra (Hình 30).**Bảo hành & dịch vụ**

Nếu bạn cần biết dịch vụ, thông tin hay gặp trực trực, vui lòng vào website của Philips tại www.philips.com hoặc liên hệ với Trung Tâm Chăm Sóc Khách Hàng của Philips ở nước bạn (bạn sẽ tìm thấy số điện thoại của Trung tâm trong tờ bảo hành khắp thế giới). Nếu không có Trung Tâm Chăm Sóc Khách Hàng tại quốc gia của bạn, hãy liên hệ với đại lý Philips tại địa phương bạn.

Cách khắc phục sự cố

Chương này tóm tắt các sự cố thường gặp phải với thiết bị này. Nếu bạn không thể giải quyết được vấn đề sau khi tham khảo thông tin dưới đây, hãy liên hệ với Trung Tâm Chăm Sóc Khách Hàng của Philips tại nước bạn.

Vấn đề	Nguyên nhân có thể	Giải pháp
Thiết bị không hoạt động	Bạn chưa sạc thiết bị.	Hãy sạc thiết bị (xem chương 'Sạc').
Thiết bị không sạc.	Bạn chưa lắp bộ nối tiếp theo đúng cách vào ổ cắm điện.	Cắm bộ nối tiếp vào ổ cắm điện.
	Bạn chưa cắm phích cắm nhỏ theo đúng cách vào thiết bị.	Cắm phích cắm nhỏ theo đúng cách vào thiết bị.
	Thiết bị chưa được tắt theo đúng cách.	Đảm bảo nút bật/tắt ở vị trí tắt.

Vấn đề	Nguyên nhân có thể	Giải pháp
Thiết bị không hút rác một cách hiệu quả.	Khay bụi đầy.	Làm sạch khay bụi (xem chương 'Vệ sinh máy').
	Bàn chải xoay bị tắc.	Làm sạch bàn chải xoay (xem chương 'Vệ sinh máy').
Bụi thoát ra khỏi thiết bị.	Khay bụi đầy.	Làm sạch khay bụi (xem chương 'Vệ sinh máy').
	Cửa khay bụi không đóng hoàn toàn.	Đảm bảo bạn đặt khay bụi theo đúng cách vào đế bộ phận quét sau khi đã đổ sạch bụi trong đó ra (xem chương 'Vệ sinh'). Nếu bạn lắp khay bụi theo đúng cách, cửa khay bụi sẽ tự động đóng (nghe tiếng 'click').
Thiết bị chạy ồn hơn và phát ra tiếng kêu trong khi hoạt động.	Bụi đã tích tụ quanh bàn chải xoay và đai.	Làm sạch bàn chải xoay và đai (xem chương 'Vệ sinh').
Thiết bị có thời gian hoạt động ngắn.	Bạn chưa sạc pin theo cách tối ưu (xem chương 'Sạc điện').	Xả sạch pin. Để thiết bị chạy cho tới khi ngừng hẳn. Sau đó sạc lại pin trong khoảng 16-18 giờ. Lắp lại chu kỳ xả-sạc này thêm vài lần.

簡介

恭喜您購買本產品並歡迎加入飛利浦！請於 www.philips.com/welcome 註冊您的產品，以善用飛利浦提供的支援。

一般說明 (圖 1)

- A** 手桿下部
- B** 接頭
- C** 手桿彎曲鈕
- D** 吊孔
- E** 握把
- F** 手桿上部
- G** 下握把的手桿釋放鈕
- H** 集塵盒蓋板滑鈕
- I** 旋轉鉸鏈
- J** 動力刷毛
- K** 側刷毛 (2x)
- L** 透明前蓋
- M** 掃把基座
- N** 集塵盒
- O** 電源轉換器
- P** 小插頭
- Q** 小插頭插座
- R** 開/關 (On/Off) 按鈕
- S** 充電指示燈
- T** 集塵盒釋放鈕
- U** 扣件
- V** 扣件釋放滑鈕
- W** 繫帶
- X** 電池室蓋板

重要事項

在使用本產品前，請先仔細閱讀本使用手冊，並保留說明以供日後參考。

危險

- 請勿讓產品浸入水或其他液體中，也不要在水龍頭下沖洗。

警示

- 在您連接電源之前，請檢查本地的電源電壓是否與產品所標示的電壓相符。
- 當轉換器、電線或產品本身受損時，請勿使用產品。
- 如果電源轉換器損壞，請務必使用原型號的電源轉換器進行更換，以免發生危險。
- 電源轉換器內含一個變壓器。不可切斷電源轉換器而以其他的插頭取代，否則會造成危險。
- 基於安全考量，在缺乏監督及適當指示之下，本產品不適用於孩童及任何身體、知覺、或心理功能障礙者，或缺乏使用經驗及知識者。
- 請勿讓孩童將本產品當成玩具。
- 請勿使用本產品吸水、吸取液體、或潮濕的食物。請勿吸取易燃性物體和尚未完全冷卻的灰燼。
- 請勿將手/手指伸入動力刷毛，以避免受傷。
- 請勿讓本產品在電源線上移動，如此可能會引發災害。

警告

- 請勿在戶外使用本產品。請勿在潮濕的表面上使用本產品。
- 請務必裝入集塵盒或動力刷毛後再使用本產品。
- 本產品使用完畢後，請務必先關閉電源，然後再進行充電，或是組裝/拆卸零件。
- 清潔或維修本產品前，請先拔除電源插頭。
- 請務必使用隨附的電源轉換器進行充電。
- 充電時，電源轉換器會變得稍微溫熱。此為正常現象。
- 請務必將本產品送回飛利浦授權之服務中心進行檢查或修理。

電磁波 (EMF)

本飛利浦產品符合電磁波 (Electromagnetic fields, EMF) 所有相關標準。只要使用方式正確並依照本使用手冊之說明進行操作，根據現有的科學研究資料，使用本產品並無安全顧慮。

第一次使用前

- 1 第一次使用本產品前，請至少充電 16-18 個小時 (請參閱「充電」單元)。

使用前準備

- 1 將手桿上部連接至握把 (會聽見「喀噠」一聲)。(圖 2)
 - 確認握把上凸起部位對齊手桿上部的溝槽。
- 2 將手桿上下部都接到接頭上 (會聽見「喀噠」一聲)。(圖 3)
 - 若您不想要彎曲式的手桿，您也可以不要使用接頭。只要將附有握把的手桿上部直接連接至手桿下部 (會聽見「喀噠」一聲)
- 3 若要彎曲手桿，請按下手桿彎曲鈕。(圖 4)
 - 使用彎曲的手桿，不用彎腰就可以清潔傢俱底下的區域。(圖 5)
- 4 若要卸除手桿，請按下握把的手桿釋放鈕 (1)，接著往上將手桿拉出 (2)。(圖 6)

充電

動力刷毛若慢於平常的滾動速度時，請替產品充電。請充電 16-18 個小時。

若要讓電池發揮最佳效能，請勿在每次使用後就充電。只有在電力不足時，才需要替產品充電 (也就是說，在動力刷毛的滾動速度變慢時)。

- 1 充電前請先關閉產品電源。
- 2 將手桿直立放置。(圖 7)
- 3 將小插頭插入掃把基座上的插座。(圖 8)
- 4 將電源轉換器插電至牆壁的插座。
 - 充電期間以及充電完成之後，充電指示燈會持續亮著。將本產品拔除電線後，充電指示燈即會熄滅。

注意：充電指示燈並不會提供任何有關電池組的電量訊息。

使用此產品

- 1 若要將手桿從直立位置鬆開，請將腳踩在掃把基座上方，避免其傾斜。接著，將握把往自己的方向拉。(圖 9)

請勿將腳放在開/關按鈕或集塵盒釋放鈕上。

- 2 按下 On/Off (開/關) 按鈕，開啟產品電源。(圖 10)
若要關閉本產品電源，請再按一下 On/Off (開/關) 按鈕。

- 3 使用側刷毛清潔牆壁邊緣的地板。(圖 11)

- 4 若要彎曲手桿，請按下手桿彎曲鈕。(圖 4)

- 使用彎曲的手桿，不用彎腰就可以清潔傢俱底下的區域。(圖 5)

- 5 若要將電動掃把作為手提式吸塵器使用，請卸除伸縮桿，並握住掃把的下握把即可。(圖 12)

為了使用時更順手，可將握把往本產品前座方向推 45 度。

清潔

請勿使用水或洗碗機清潔本產品及其組件。

- 1 清潔之前，請拔除產品電源。
- 2 請使用溼布清潔本產品及其組件。

清空集塵盒

- 1 使用後請務必清空集塵盒。

- 2 將手桿直立放置。(圖 7)

- 3 按下集塵盒釋放鈕 (1)，接著從掃把基座向上拉出集塵盒 (2)。(圖 13)

- 4 將集塵盒拿到垃圾桶上方，將下握把的集塵盒蓋板滑鈕往下按，即可打開集塵盒蓋板，接著清空集塵盒。(圖 14)

- 5 將集塵盒放回掃把基座，接著將集塵盒往下推回原位。(圖 15)
將集塵盒推回掃把基座後(會聽見「喀噠」一聲)，集塵盒蓋板會自動關閉。

清潔動力刷毛

- 1 清潔動力刷毛前，請先關閉產品電源。
- 2 旋轉動力刷毛，使切割溝槽面向您。用剪刀剪下動力刷毛上沾黏的毛髮和絲線等物體。(圖 16)
- 3 清除動力刷毛上的毛絮、毛髮和其他灰塵。

注意：如果這樣無法妥善清潔動力刷毛，您可以卸除動力刷毛，以求更徹底的清潔效果。請參閱下面的「卸除動力刷毛」與「重新裝入動力刷毛」單元。

卸除動力刷毛

- 1 若要卸除手桿，請按下握把的手桿釋放鈕 (1)，接著往上將手桿拉出 (2)。(圖 6)
- 2 將掃把基座上下顛倒放置，將扣件釋放滑鈕往箭頭方向推 (1)，接著卸除扣件 (2)。(圖 17)
- 3 將繫帶滑出動力刷毛尾端 (1)，接著從基座取出刷毛 (2)。(圖 18)
- 4 清除動力刷毛和溝槽上的毛絮、毛髮和其他灰塵。

重新裝入動力刷毛

- 1 將繫帶滑出動力刷毛的尾端突起物，接著將動力刷毛的另一端插入繫帶對面的插槽。(圖 19)
- 2 連同繫帶，將動力刷毛的尾端插入另一個插槽。(圖 20)
請勿用蠻力將動力刷毛裝入插槽。請旋轉動力刷毛，則側邊的突起部份即會連同繫帶一起朝上。
- 3 將扣件放回插槽 (1)，接著將扣件釋放滑鈕推回原始位置 (會聽見「喀噠」一聲) (2)。(圖 21)
如果動力刷毛沒有裝好，將無法把釋放滑鈕推至卡入位置。

清潔輪子

- 1 關閉產品。
- 2 將掃把基座上下顛倒放置。

- 3 將一字型螺絲起子插入其中一個輪子底下。旋轉螺絲起子，鬆開溝槽上的輪子和輪軸。(圖 22)

請勿將手放在輪子上。

為避免輪子和輪軸打到您或其他人，請勿將臉靠近掃把基座，也不要將掃把基座朝向其他人。

- 4 重複步驟 3 即可卸除其他輪子。

- 5 清除輪子、輪軸和溝槽上的毛絮、毛髮和其他灰塵。

- 6 將輪軸裝入輪子。

- 7 將輪子和輪軸放回溝槽，接著用力壓使其回歸原位(會聽見「喀噠」一聲)。(圖 23)

收納

有三種方法可以收納本產品：

- 1 若要水平收納本產品，只要直立手桿即可進行收納。(圖 24)
- 2 若要垂直收納本產品，請將掃把基座側邊傾斜，動力刷毛對著手桿，接著將本產品靠著牆壁放置即可。(圖 25)
- 3 若要將本產品懸吊在牆上，請將掃把基座側邊傾斜，動力刷毛對著手桿(會聽見「喀噠」一聲)，接著將上握把背面的吊孔懸掛在釘子上即可。(圖 26)

環境保護

- 本產品壽命結束時請勿與一般家庭廢棄物一併丟棄。請將該產品放置於政府指定的回收站，此舉能為環保盡一份心力。(圖 27)
- 本產品內建的充電式電池組可能含有會污染環境的物質。丟棄本產品或是將本產品放到政府指定回收站前，請務必先取出電池組，並且將電池送到政府指定的電池回收站。若您無法取出電池組，可將本產品拿到飛利浦服務中心，服務中心的人員會為您卸下電池組，並以對環境無害的方式處理電池組。(圖 28)

注意：如果您將有很長一段時間不會使用本產品，請將電源轉換器拔離牆壁的插座以節約能源。

取出充電式電池組

鎳氫電池組可能對環境有害，而且如果暴露於高溫或火焰中可能會爆炸。

- 1 請拔除產品電源。
- 2 讓本產品運轉至停止為止。
必須將電池電力完全耗盡後才能拆卸電池組。
- 3 鬆開螺絲並取下電池室蓋板。(圖 29)
- 4 逐一拔除接頭，接著卸除電池組。(圖 30)

保固與服務

若您需要相關服務或資訊，或是有任何問題，請瀏覽飛利浦網站，網址為 www.philips.com，或連絡您當地的飛利浦顧客服務中心(您可以在全球保證書上找到連絡電話)。若您當地沒有顧客服務中心，請洽詢當地的飛利浦經銷商。

故障排除

本單元概述您使用本產品時最常遇到的問題。如果您無法利用以下資訊解決您遇到的問題，請聯絡您所在國家/地區的顧客服務中心。

問題	可能原因	解決方法
本產品無法運作。	本產品尚未充電。	請將本產品充電(請參閱「充電」單元)。
除毛刀無法進行充電。	電源轉換器沒有正確插入牆壁插座。	請將電源轉換器正確插入牆壁插座。

問題	可能原因	解決方法
	小插頭沒有正確插入本產品。	請將小插頭正確插入本產品。
	產品並沒有妥善關閉電源。	請確定電源開關關閉。
本產品無法有效清除灰塵。	集塵盒已經全滿。	請清空集塵盒 (請參閱「清潔」單元)。
	動力刷毛堵塞。	請清潔動力刷毛 (請參閱「清潔」單元)。
灰塵從本產品溢出。	集塵盒已經全滿。	請清空集塵盒 (請參閱「清潔」單元)。
	集塵盒蓋板沒有蓋好。	請確定您在清空集塵盒後有將集塵盒妥善放置在掃把基座 (請參閱「清潔」單元)。如果有正確插入集塵盒，集塵盒蓋板就會自動蓋上 (會聽見「喀嗒」一聲)。
產品在運轉時發出格格聲且聲音過大。	動力刷毛與繫帶周圍累積了灰塵。	請清潔動力刷毛與繫帶 (請參閱「清潔」單元)。
本產品運轉時間太短。	您沒有以正確的方式替電池組充電 (請參閱「清潔」單元)。	請讓電池組完全放電，方法為將本產品運轉至停止為止，之後再重新充電 16-18 個小時。重複幾次放電再充電的循環即可。

产品简介

感谢您的惠顾，欢迎光临飞利浦！为了您能充分享受飞利浦提供的支持，请登陆以下网站注册您的产品，www.philips.com/welcome。

一般说明 (图 1)

- A** 把杆下半部分
- B** 接合点
- C** 把杆弯曲按钮
- D** 悬挂槽
- E** 手柄
- F** 把杆上半部分
- G** 下握把上的把杆释放按钮
- H** 尘盒门滑栓
- I** 转轴铰链
- J** 滚刷
- K** 边刷 (2x)
- L** 透明前盖
- M** 清扫机座
- N** 灰尘盒
- O** 适配器
- P** 小插头
- Q** 小插头的转换插座
- R** 开/关按钮
- S** 充电指示灯
- T** 灰尘盒释放钮
- U** 固定器
- V** 固定器释放滑块
- W** 皮带
- X** 电池仓盖

注意事项

使用产品之前，请仔细阅读本使用说明书，并妥善保管以备日后参考。

危险

- 切勿将本产品浸入水或任何其它液体中，也不要放在水龙头下冲洗。

警告

- 在将产品连接电源之前，请先检查产品所标电压与当地的供电电压是否相符。
- 如果适配器、电源线或产品本身损坏，请勿使用本产品。
- 如果适配器损坏，则必须用原装型号进行更换，以免发生危险。
- 电源适配器内含有一个变压器。切勿将其剪断，而用另一个插头代替，否则将导致严重后果。
- 本产品不应由肢体不健全、感觉或精神上有障碍或缺乏相关经验和知识的人（包括儿童）使用，除非有负责他们安全的人对他们使用本产品进行监督或指导。
- 应照看好儿童，确保他们不玩耍该产品。
- 切勿扫入水、液体或潮湿食品。切勿扫入可燃物；切勿扫入热灰烬，冷却以后才能扫入。
- 请勿用手或手指伸入旋转的滚刷，以防导致人身伤害。
- 切勿在电源线上方移动产品，因为这样可能发生危险。

注意

- 切勿在室外使用本产品。切勿在潮湿地面使用本产品。
- 切勿在没有灰尘盒或滚刷时使用本产品。
- 在使用后、充电前、连接或拆除部件前，均应先将本产品断电。
- 清洁或维修本产品之前，均应先将本产品断电。
- 只能用随附的适配器为本产品充电。
- 充电时，适配器外壳温热。这是正常的。
- 本产品应送往由飞利浦授权的服务中心检查或修理。

电磁场 (EMF)

这款飞利浦产品符合关于电磁场 (EMF) 的相关标准。据目前的科学证明，如果正确使用并按照本用户手册中的说明进行操作，本产品是安全的。

初次使用之前

- 1 使用前第一次充电时，充电时间不得少于 16-18 小时（见“充电”一章）。

使用准备

- 1 将把杆的上半部分连接到手柄上（可听到“咔哒”声）。(图 2)
 - 确保手柄上的夹片与位于把杆上半部分的固定槽对准。
- 2 将把杆上半部分和下半部分连接到接合点（可听到“咔哒”声）。(图 3)
 - 如果您不希望把杆弯曲，可以不使用接合点。只需将带握把的把杆上半部分与把杆下半部分直接相连（可听到“咔哒”声）
- 3 要弯曲把杆，请按把杆弯曲按钮。(图 4)
 - 使用弯曲把杆，您不用弯腰就可以清洁家具下方的区域。(图 5)
- 4 要拆下把杆，请按下握把上的把杆释放按钮 (1) 并向上拉把杆 (2)。(图 6)

充电

如果滚刷的旋转速度比平常慢，请为产品充电。产品应充电 16-18 小时。

为使电池实现最佳效能，请不要在每次使用产品后为其充电。应仅在电池组电量低的情况下为产品充电（即滚刷的旋转速度比平常慢）。

- 1 充电前请关闭产品电源。

2 将把杆置于竖直位置。(图 7)

3 将小插头插入清扫机的插座上。(图 8)

4 将适配器插入壁装插座。

- 充电过程中以及电池组充满电之后，充电指示灯将持续亮起。产品从电源断开之后，充电指示灯将熄灭

注意：充电指示灯无法指示电池组的充电量。

使用本产品

1 从竖直位置打开把杆的方法是，用脚踩住清扫机座的顶部，以防清扫机倾斜，然后将手柄拉向自己。(图 9)

不要让脚踩到开关按钮或灰尘盒释放钮。

2 按开关按钮打开产品。(图 10)

再次按下开关，可将产品断电。

3 使用边刷清洁延墙的地面。(图 11)

4 要弯曲把杆，请按把杆弯曲按钮。(图 4)

- 使用弯曲把杆，您不用弯腰就可以清洁家具下方的区域。(图 5)

5 要将本产品作为手持清扫机使用，可将把杆拆下，手持清扫机的下握把。(图 12)

为了手握更方便，可将握把向产品的前方推，直到其与机座呈 45 度角为止。

清洁

切勿用水或洗碗机洗本产品，或本产品的任何部件。

1 清洁产品之前应断开电源。

2 可用湿布擦本产品及其部件。

将灰尘盒倒空

- 1** 每次使用之后，都应将灰尘盒倒空。
- 2** 将把杆置于竖直位置。(图 7)
- 3** 按下灰尘盒释放钮 (1)，将灰尘盒从清扫机座中取出 (2)。(图 13)
- 4** 将灰尘盒拿到垃圾桶的上方，然后向下按下握把上的滑块，从而打开灰尘盒门并倒空灰尘盒。(图 14)
- 5** 将灰尘盒放回清扫机座中并向下推动到位。(图 15)
在将灰尘盒放回清扫机座（听到喀哒一声）中时，灰尘盒门将自动关闭。

清洁滚刷

- 1** 清洁滚刷之前请关闭产品电源。
- 2** 旋转滚刷，直至切割沟槽的正面朝向您。使用一把剪刀剪掉旋转滚刷周围收集的毛发、线头等。(图 16)
- 3** 从滚刷上摘下绒毛、毛发及其他污物。

注意：如果通过此方法不能适当地清洁滚刷，则可以将滚刷拆下进行彻底清洁。请参阅下面的“拆下滚刷”和“将滚刷插回”章节。

拆下滚刷

- 1** 要拆下把杆，请按下握把上的把杆释放按钮 (1) 并向上拉把杆 (2)。(图 6)
- 2** 将清扫机座翻转过来，按照箭头指示的方向推动固定器释放滑块 (1) 并将固定器拆下 (2)。(图 17)
- 3** 去掉滚刷末端的皮带 (1)，将滚刷从机座中取出 (2)。(图 18)
- 4** 从滚刷和沟槽上摘下绒毛、毛发及其他污物。

将滚刷插回。

1 将皮带滑入滚刷的防滑一端。将滚刷的另一端插入皮带对面的插槽。(图 19)

2 将滚刷有皮带的一端插入另一个插槽。(图 20)

不要将滚刷强行插入插槽。旋转滚刷，使有皮带一边的夹片朝上。

3 将固定器放回插槽 (1) 并将释放滑块滑动至原来位置 (可听到“咔哒”声) (2)。(图 21)

如果滚刷没有正确插入，则无法将释放滑块移动至锁定的位置。

清洁滚轮

1 关闭产品。

2 将清扫机座翻过来。

3 将带插槽的螺丝刀插入任一滚轮下方。旋转螺丝刀，将滚轮和轮轴从沟槽卸下。(图 22)

请勿将手放在滚轮上。

为防止滚轮和轮轴碰撞到您或他人，请勿使您的脸部靠近清扫机座，请勿将清扫机座朝向其他人。

4 重复步骤 3 卸下其它滚轮。

5 清除滚轮、轮轴和沟槽上的绒毛、毛发及其他污物。

6 将轮轴插入滚轮。

7 将滚轮和轮轴重新放入沟槽并用力将其按到位 (听到喀哒一声)。(图 23)

存放

有三种方法存放本产品：

- 1 要将产品水平存放，只需将把杆竖立。(图 24)
- 2 要将产品竖直存放，请将清扫机座的边倾斜，让滚刷朝向把杆，然后将产品靠墙放置。(图 25)
- 3 要将产品挂在墙上，请将清扫机座的侧边倾斜，让滚刷朝向把杆（听到“咔哒”一声）。然后通过上握把背后的悬挂槽将产品挂在钉子上。(图 26)

环境

- 弃置产品时，请不要将其与一般生活垃圾堆放在一起；应将其交给官方指定的回收中心。这样做有利于环保。(图 27)
- 内置充电电池组含有可能会污染环境的物质。丢弃产品时，一定要将电池组取出，并将产品送到官方指定的回收站。到官方指定的电池回收站处理电池组。如果您在取出电池组时遇到问题，您也可以将产品送至飞利浦售后服务中心。服务中心的工作人员会帮您取出电池组，并以环保的方式进行处理。(图 28)

注意：如果在较长一段时间内不再使用本产品，请将适配器从插座中拔下，以节约能源。

卸下充电电池组

镍氢电池组对环境有害，并且在高温或明火环境下可能发生爆炸。

- 1 断开产品的电源。
- 2 让产品运转，直到停止为止。
只能在电池组电量完全耗尽后才能取出电池组。
- 3 松开螺丝，取下电池组的仓盖。(图 29)
- 4 逐一断开电池连线并取出电池组。(图 30)

保修与服务

如果您需要服务或信息，或者有任何疑问，请访问飞利浦网站：www.philips.com。您也可与您所在地的飞利浦顾客服务中心联系（可从全球保修卡中找到其电话号码）。如果您的所在地没有飞利浦顾客服务中心，则可以当地的飞利浦经销商联系。

故障种类和处理方法

本章归纳了使用本产品时最可能遇到的问题。如果您无法根据下面的信息解决问题，请与贵国（地区）的飞利浦客户服务中心联系。

问题	可能的原因	解决方法
产品不能工作。	产品尚未充电。	将产品充电（见“充电”一章）。
产品不能充电。	适配器没有正确插入插座。	将适配器正确插入电源插座。
	您没有将小插头正确插入产品。	将小插头正确地插到产品上。
产品无法有效地清扫尘土。	产品没有正确关闭。	确保开关钮处于 OFF（关）的位置。
	灰尘盒已满。	倒空灰尘盒（见“清洁”一章）。
尘土从产品外逸。	滚刷阻塞。	清洁滚刷（见“清洁”一章）。
	灰尘盒已满。	倒空灰尘盒（见“清洁”一章）。
	灰尘盒门无法正确闭合。	确保在倒空灰尘盒后将其正确地放入清扫机座（见“清洁”一章）。如果正确地插入了灰尘盒，灰尘盒门会自动闭合（“咔哒”一声）。

问题	可能的原因	解决方法
产品在运转时发出噪音。	滚刷和皮带周围积聚了污物。	清洁滚刷和皮带（见“清洁”一章）。
产品的操作时间较短。	您没有以最佳方式为电池组充电（见“充电”一章）。	将电池组彻底放电。让产品一直运转到停止。然后为电池组充电16-18小时。重复此放电-充电过程数次。

۳ يك پیچ گوشتی را زیر یکی از چرخها قرار دهید. پیچ گوشتی را برای شل کردن چرخ و محور از شکاف، بچرخانید (شکل ۲۲).

دست خود را روی چرخ قرار ندهید.

برای جلوگیری از ضربه زدن چرخ و محور به شما و دیگران، صورت خود را نزدیک پایه جارو قرار ندهید و آن را هم بطرف دیگران نگیرید.

۴ مراحل ۳ را برای باز کردن سایر چرخها تکرار کنید.

۵ پرزها، موها و سایر گرد و غبار ها را از چرخها، محورها و شکافها جدا کنید.

۶ محورها را در چرخها جا بزنید.

۷ چرخها و محورها را مجدداً در شکافها قرار داده و آنها را محکم در محل خود فشار دهید ("کلیک") (شکل ۲۳).

نگهداری

می توانید دستگاه را به سه طریق ذخیره و نگهداری کنید:

- ۱ برای نگهداری دستگاه در وضعیت افقی فقط کافی است که دسته آن را به صورت قائم قرار دهید (شکل ۲۴).
- ۲ با قرار دادن دستگاه در وضعیت عمودی، پایه جارو را خم کرده تا برس غلطکی بطرف دسته قرار گیرد. سپس دستگاه را در کنار دیوار قرار دهید (شکل ۲۵).
- ۳ جهت آویزان کردن دستگاه به دیوار، پایه جارو را خم کرده تا برس غلطکی بطرف دسته قرار گیرد ("کلیک"). سپس دستگاه را از شکاف آویزان کردن که در پشت دسته بالا قرار دارد روی يك میخ آویزان کنید (شکل ۲۶).

محیط زیست

- دستگاه را مانند سایر زباله های خانگی دور نریزید، و آن را در محلهای تعیین شده دور بریزید. با انجام این کار شما به حفظ محیط زیست کمک می کنید (شکل ۲۷).
- باتریها داخل دستگاه دارای موادی می باشند که می تواند محیط زیست را آلوده کند. همیشه باتری را قبل از دور انداختن دستگاه خارج کرده و دستگاه را در نقاط جمع آوری رسمی تحویل دهید. باتری را در محل رسمی جمع آوری باتریها دوربریزید. چنانچه در جدا کردن باتری با مشکل روبرو شدید، می توانید دستگاه را هم نزد مرکز خدمات Philips ببرید. کارکنان این مرکز باتری را برای شما بیرون آورده و آن را به نحوی که برای محیط زیست امن باشد، بدور خواهند انداخت (شکل ۲۸).

توجه: چنانچه قصد استفاده از دستگاه را برای مدت طولانی ندارید، آدابتور دستگاه را برای صرفه جویی در انرژی از پریز برق جدا کنید.

۲ برس غلطکی را بچرخانید تا شکاف برش روبروی شما قرار بگیرد. از يك قیچی برای بریدن مو، نخ و موارد دیگر که دور برس غلطکی جمع شده است استفاده کنید (شکل ۱۶).

۳ پرزها، موها و سایر گرد و غبار ها را از برس غلطکی جدا کنید.

توجه: اگر نمی توانید از برس غلطکی با این روش استفاده کنید، می توانید آن را برای تمیز کردن بیشتر باز کنید. به بخشهای "باز کردن برس غلطکی" و "جا زدن مجدد برس غلطکی" در زیر مراجعه کنید.

جدا کردن برس غلطکی

۱ برای جدا کردن دسته، دکمه آزاد کردن روی دستگیره پایین را فشار داده (۱) و دسته را به طرف بالا بکشید (۲) (شکل ۶).

۲ جارو را بر عکس کنید و دکمه کشویی را در جهت پیکان (۱) فشار داده و گیره را باز کنید (۲) (شکل ۱۷).

۳ تسمه را از انتهای برس غلطکی بیرون آورید (۱) و برس غلطکی را از پایه بیرون بکشید (۲) (شکل ۱۸).

۴ پرزها، موها و سایر گرد و غبار ها را از برس غلطکی و شکاف جدا کنید.

جا زدن دوباره برس غلطکی

۱ تسمه را روی انتهای دنده دار برس غلطکی جا قرار دهید. ۱ انتهای دیگر برس غلطکی را در شکاف مقابل تسمه جا بزنید (شکل ۱۹).

۲ سر برس غلطکی که دارای تسمه است را در شکالف دیگر جا بزنید. (شکل ۲۰).

برس غلطکی را با فشار در شکاف جا نزنید. برس غلطکی را بچرخانید تا لبه طرف تسمه دار به طرف بالا قرار گیرد.

۳ گیره را مجددا در شکاف قرار دهید (۱) و ضامن کشویی را در وضعیت اصلی جا بزنید ("کلیک") (۲) (شکل ۲۱).

در صورتی که برس غلطکی بطرز صحیح جا زده نشود، نمی توانید ضامن کشویی را در وضعیت قفل قرار دهید.

تمیز کردن چرخها

۱ دستگاه را خاموش کنید.

۲ پایه جارو را بصورت وارونه قرار دهید.

پای خود را روی دکمه روشن/خاموش یا دکمه آزاد کردن سینی گرد و خاک قرار ندهید.

۲ دکمه خاموش/روشن را برای روشن کردن دستگاه فشار دهید (شکل ۱۰).

جهت خاموش کردن دستگاه، دکمه روشن/خاموش را دوباره فشار دهید.

۳ از برسهای کناری برای تمیز کردن کف اتاق که در کنار دیوار است استفاده کنید (شکل ۱۱).

۴ برای خم کردن دسته، دکمه خم کردن دسته را فشار دهید (شکل ۴).

– با دسته خم شونده می توانید مناطق زیر اثاثیه را بدون خم شدن تمیز کنید (شکل ۵).

۵ برای استفاده از جارو به صورت دستی، دسته را جدا کرده و جارو را از دستگیره پایین در

دست بگیرید (شکل ۱۲).

برای گیرایش بیشتر، دسته را بطرف جلوی دستگاه فشار دهید تا در يك زاویه ۴۵ درجه ای با پایه قرار گیرد.

تمیز کردن

هرگز دستگاه یا هر کدام از بخشهای آن را در آب یا در ماشین ظرف شویی تمیز نکنید.

۱ قبل از تمیز کردن دستگاه، آن را از دستگاه جدا کنید.

۲ دستگاه و قطعات آن را با يك پارچه نمدار تمیز کنید.

خالی کردن سینی گرد و غبار

۱ همیشه سینی گرد و غبار را بعد از استفاده تخلیه کنید.

۲ دسته را در وضعیت قائم قرار دهید (شکل ۷).

۳ دکمه آزاد کردن سینی گرد و غبار را فشار دهید (۱) و سینی گرد و غبار را از پایه جارو بلند

کنید (۲) (شکل ۱۳).

۴ سینی گرد و غبار را روی يك سطل زباله نگه دارید. سپس کشویی روی دسته پایین را به طرف

پایین فشار دهید تا در سینی گرد و غبار باز شود و سینی گرد و غبار را خالی کنید (شکل ۱۴).

۵ سینی گرد و غبار را روی پایه جارو قرار داده و آن را در محل خود با فشار جا بزنید

(شکل ۱۵).

هنگامی که سینی گرد و غبار را دوباره روی پایه جارو قرار می دهید، در سینی گرد و غبار بطور

اتوماتیک بسته خواهد شد ("کلیک").

تمیز کردن برس غلطکی

۱ دستگاه را قبل از تمیز کردن برس غلطکی خاموش کنید.

۱ قبل از استفاده از دستگاه برای اولین بار مطمئن شوید که آن حداقل برای ۱۸-۱۶ ساعت شارژ کرده اید (به فصل "شارژ کردن" مراجعه کنید).

آماده ساختن دستگاه برای استفاده

- ۱ بخش بالای دسته را به دستگیره وصل کنید ("کلیک") (شکل ۲).
- مطمئن شوید که لبه روی دستگیره در امتداد شیار روی بخش بالای دسته قرار دارد.
- ۲ بخش پایین دسته و بخش بالای دسته را به اتصال وصل کنید ("کلیک") (شکل ۳).
- ۳ برای خم کردن دسته، دکمه خم کردن دسته را فشار دهید (شکل ۴).
- با دسته خم شونده می توانید مناطق زیر اثاثیه را بدون خم شدن تمیز کنید (شکل ۵).
- ۴ برای جدا کردن دسته، دکمه آزاد کردن روی دستگیره پایین را فشار داده (۱) و دسته را به طرف بالا بکشید (۲) (شکل ۶).

شارژ کردن

دستگاه را هنگامی که برس غلطکی مانند همیشه سریع گردش نمی کند، شارژ کنید. دستگاه را بمدت ۱۸-۱۶ ساعت شارژ کنید.

برای عملکرد بهینه باتری، دستگاه را بعد از هر بار استفاده شارژ نکنید. فقط دستگاه را هنگامی که باتری ضعیف شده است، شارژ کنید (یعنی هنگامی که برس غلطکی با سرعت همیشگی گردش نمی کند).

- ۱ دستگاه را قبل از شارژ کردن خاموش کنید.
 - ۲ دسته را در وضعیت قائم قرار دهید (شکل ۷).
 - ۳ دوشاخه کوچک را به سوکت واقع شده در پایه جارو وصل کنید (شکل ۸).
 - ۴ آداپتور را در پریز بزنید.
 - در حین شارژ و بعد از شارژ کامل باتری، چراغ شارژ بطور ممتد روشن خواهد ماند. چراغ شارژ هنگامی که دستگاه را از برق جدا کنید خاموش خواهد گردید.
- توجه: چراغ شارژ اطلاعاتی در مورد میزان شارژ باتری دستگاه را ارائه نمی نماید.

استفاده از دستگاه

۱ برای باز کردن دسته از وضعیت قائم، پای خود را روی پایه جارو بگذارید تا از خم شدن آن جلوگیری بعمل آورید. سپس دسته را بطرف خود بکشید. (شکل ۹)

هشدار

- قبل از اتصال دستگاه به برق دقت کنید که ولتاژ مشخص شده روی دستگاه با برق محل هماهنگی داشته باشد.
- در صورتی که سیم و آداپتور و یا خود دستگاه آسیب دیده باشد از دستگاه استفاده نکنید.
- در صورت صدمه دیدن آداپتور، برای اجتناب از خطر همیشه آن را با یک نوع اصلی تعویض کنید.
- آداپتور دارای یک ترانسفورماتور است. سیم آداپتور را برای تعویض دو شاخه آن با نوع دیگر قطع نکنید چون باعث بروز یک موقعیت خطرناک می شود.
- این دستگاه برای استفاده اشخاصی که دارای وضعیت ضعیف جسمانی (شامل کودکان)، حساسیت و یا عقب ماندگی ذهنی و یا عدم داشتن تجربه و درک صحیح از آن هستند نمی باشد، مگر اینکه اینگونه اشخاص تحت آموزش و یا سرپرستی توسط افرادی که مسئولیت حفاظت از آنها را دارند در رابطه با این دستگاه قرار داشته باشند.
- کودکان باید در رابطه با این دستگاه تحت مراقبت باشند و مطمئن شوید که با آن بازی نکنند. اجازه ندهید کودکان بدون نظارت از دستگاه استفاده کنند.
- هرگز آب، مایعات یا مواد غذایی خیس را جارو نکنید. هرگز مواد قابل اشتعال و هرگز خاکستر را تا زمانی که سرد نشده باشد جارو نکنید.
- دستان و انگشتان خود را در برس غلطکی در حال چرخش فرو نبرید چون امکان بروز آسیب وجود دارد.
- دستگاه را روی سیم برق حرکت ندهید چون اینکار ممکن است ایجاد خطر کند.

هشدار

- هرگز از دستگاه در بیرون خانه استفاده نکنید. هرگز دستگاه را روی سطوح خیس استفاده نکنید.
- از دستگاه بدون سینی گرد و غبار یا برس غلطکی استفاده نکنید.
- همیشه دستگاه را بعد از استفاده، قبل از شارژ کردن و قبل از وصل کردن یا جدا کردن قطعات، خاموش کنید.
- قبل از تمیز کردن یا تعمیر دستگاه آن را از برق خارج کنید.
- فقط دستگاه را با آداپتور ارائه شده شارژ کنید.
- آداپتور در حین شارژ کردن گرم می شود. این مسئله طبیعی است.
- همیشه دستگاه را برای بازدید یا تعمیر نزد مرکز خدمات مجاز Philips ببرید.
- میزان نویز: $L_c = 75 \text{ dB(A)}$.

میدان الکترومغناطیسی (EMF)

این دستگاه Philips از کلیه استانداردهای میدان الکترومغناطیسی (EMF) پیروی می کند. در صورت استفاده صحیح و بهره گیری از دستورالعمل های موجود در این دفترچه راهنما، طبق شواهد علمی موجود کنونی، استفاده ایمن از این دستگاه امکان پذیر می باشد.

بخاطر این خرید به شما تبریک می گوئیم و به Philips خوش آمدید! برای استفاده کامل از پشتیبانی ارایه شده Philips، محصول خود را در www.philips.com/welcome ثبت کنید.

شرح کلی (شکل ۱)

A	بخش پایین دسته
B	اتصال
C	دکمه خم کردن دسته
D	شکاف آویزان کردن
E	دستگیره
F	بخش بالای دسته
G	دکمه آزاد کردن دسته در دستگیره پایین
H	کشویی در سینی گرد و غبار
I	لولای چرخشی
J	برس غلطکی
K	برس بغل (۲ ×)
L	قاب شفاف جلو
M	پایه جارو
N	سینی گرد و غبار
O	آداپتور
P	فیش کوچک
Q	سوکت اتصال فیش کوچک
R	دکمه روشن/خاموش
S	چراغ شارژ
T	دکمه آزاد کردن سینی گرد و غبار
U	نگهدارنده
V	کشویی آزاد کردن نگهدارنده
W	تسمه
X	در محفظه بسته باتری

مهم

این راهنمای کاربر را قبل از استفاده از دستگاه با دقت بخوانید و آنها را برای مراجعه آینده نگهداری کنید.

خطر

المشكلة	السبب المحتمل	الحل
	لم تقومي بإدخال القابس الصغير في الجهاز بالشكل الملائم.	أدخلي القابس الصغير في الجهاز بالشكل الملائم.
	لم يتم إيقاف تشغيل الجهاز بالشكل الصحيح.	تأكدتي من ضبط مفتاح التشغيل/إيقاف التشغيل على وضع إيقاف التشغيل.
الجهاز لا يقوم بشغط الأوساخ بفاعلية.	قد تكون صينية تجميع الأوساخ ممتلئة.	قومي بتفريغ صينية تجميع الأوساخ (انظري فصل "التنظيف").
تتسرب الأوساخ من الجهاز.	يوجد ما يعيق الفرشاة الدوارة.	نظفي الفرشاة الدوارة (انظري فصل "التنظيف").
	قد تكون صينية تجميع الأوساخ ممتلئة.	قومي بتفريغ صينية تجميع الأوساخ (انظري فصل "التنظيف").
	لم يتم قفل باب صينية تجميع الأوساخ بالشكل الملائم.	احرصي على تركيب صينية تجميع الأوساخ بالشكل الملائم في قاعدة المكنسة بعد تفريغها (انظري فصل "التنظيف"). إذا قمتي بإدخال صينية تجميع الأوساخ بالشكل الملائم، يقوم باب صينية تجميع الأوساخ بالقفل التلقائي ("نقرة").
يتسبب الجهاز في الضجيج ويصدر عنه صوت خشخشة أثناء التشغيل.	لقد تراكمت الأوساخ حول الفرشاة الدوارة والسير.	نظفي الفرشاة الدوارة والسير (انظري فصل "التنظيف").
يعمل الجهاز لفترة قصيرة ثم يتوقف.	لم تقومي بشحن البطارية بالشكل الأمثل (انظري فصل "الشحن").	قومي بتفريغ شحن البطارية بشكل كامل. دع الجهاز يعمل حتى يتوقف تلقائياً. ثم أعيدي شحن البطارية لمدة ١٦-١٨ ساعة. كرري دورة التفريغ والشحن هذه عدة مرات.

تخلصي من البطارية في نقطة رسمية لجمع البطاريات. إذا واجهت أي مشكلة عند نزع البطارية، يمكنك أيضاً أن تأخذي الجهاز إلى أحد مراكز صيانة Philips. سيقوم الموظفون في هذا المركز بفك البطارية نيابة عنك ويتخلصوا منها بطريقة آمنة بيئياً (شكل ٢٨).

ملاحظة: إذا كنت تتوین عدم استخدام الجهاز لمدة طويلة، ننصحك بنزع المهايئ من مقبس الحائط لتوفير الطاقة.

نزع البطارية القابلة لإعادة الشحن

يمكن أن تكون بطاريات NiMH ضارة بالبيئية وقد تنفجر في حالة تعرضها لدرجات حرارة عالية أو للنار.

١ افصلي الجهاز عن التيار الكهربائي.

٢ دع الجهاز يعمل حتى يتوقف.

انزعي البطارية إذا كانت فارغة تماماً فقط.

٣ فكي المسامير اللولبية وانزعي غطاء حجرة البطارية (شكل ٢٩).

٤ افصلي أطراف التوصيل الواحد تلو الآخر ثم انزعي البطارية (شكل ٣٠).

الضمان والصيانة

إذا كنت في حاجة إلى الخدمة أو المعلومات أو إذا واجهتك أي مشكلة، يرجى زيارة موقع الويب الخاص بشركة Philips على www.philips.com أو اتصلي بمركز رعاية عملاء Philips في بلدك (ستجدين رقم الهاتف الخاص به في كتيب الضمان العالمي). إذا لم يكن هناك مركز لخدمة العملاء في بلدك، توجهي إلى موزع أجهزة Philips المحلي الخاص بك.

دليل حل المشكلات

يلخص هذا الفصل المشاكل العامة التي يمكن أن تواجهينها مع استخدام الجهاز. في حالة تعذر حل المشكلة باستخدام المعلومات الموضحة أدناه، اتصلي بمركز خدمة العملاء في بلدك.

المشكلة	السبب المحتمل	الحل
الجهاز لا يعمل.	لم تقومي بشحن الجهاز.	اشحني الجهاز (انظري فصل "الشحن")
الجهاز لا يقوم بالشحن.	لم تقومي بإدخال المهايئ بالشكل الملائم في مقبس الحائط.	أدخلي المهايئ بالشكل الملائم في مقبس الحائط.

١ أوقف تشغيل الجهاز.

٢ إقلمي قاعدة المكنسة رأساً على عقب.

٣ أدخلتي مفك مسامير لولبية مشقوق تحت إحدى العجلات. قومي بتدوير مفك المسامير اللولبية لفك العجلة والمحور من الحز (شكل ٢٢).

لا تضعي يديك على العجلة.

لا تقتربي بوجهك من قاعدة المكنسة ولا توجهيها نحو الأشخاص الآخرين لتجنب التعرض للصدمة بالعجلة أو المحور عند فكهما.

٤ كرري الخطوة ٣ لفك العجلات الأخرى.

٥ قومي بإزالة الزغب والشعيرات والأوساخ الأخرى من العجلات والمحاور والحز.

٦ أدخلتي المحاور في العجلات.

٧ ضعي العجلات والمحاور مرة أخرى في أشكال الحز واضغطي عليها بقوة لإعادتها إلى مواضعها ("نقرة") (شكل ٢٣).

التخزين

يمكنك تخزين الجهاز بإتباع ثلاث طرق:

١ لتخزين الجهاز في وضع أفقي، عليك فقط أن تطرحيه جانباً بحيث تكون العصا في وضع رأسي (شكل ٢٤).

٢ ولتخزين الجهاز في وضع رأسي، قومي بإمالة الجزء الجانبي من قاعدة المكنسة بحيث تكون الفرشاة الدوارة في اتجاه العصا. بعدئذ قومي بإيقاف الجهاز مسنوداً على الحائط (شكل ٢٥).

٣ قومي بإمالة الجزء الجانبي من قاعدة المكنسة بحيث تكون الفرشاة الدوارة في اتجاه العصا ("نقرة") لتعليق الجهاز على الحائط. ثم قومي بتعليق الجهاز على مسمار من فتحة التعليق الموجودة في الجزء الخلفي من المقبض العلوي (شكل ٢٦).

البيئة

- لا تتخلصي من الجهاز مع المخلفات المنزلية العادية عند نهاية فترة استخدامه، لكن قومي بتسليمه إلى نقطة تجميع رسمية لإعادة تدويره. تساعد من خلال القيام بهذا الإجراء في الحفاظ على البيئة (شكل ٢٧).
- تحتوي البطارية الداخلية القابلة لإعادة الشحن على مواد يمكن أن تكون ملوثة للبيئة. احرصي دائماً على نزع البطارية قبل التخلص من الجهاز وتسليمه في إحدى نقاط التجميع الرسمية.

١ أوقف تشغيل الجهاز قبل تنظيف الفرشاة الدوارة.

٢ قومي بتدوير الفرشاة الدوارة حتى يصبح الحز القاطع في مواجهتك. استخدم أحد المقصات لقص الشعيرات والخيوط... إلخ المتجمعة حول الفرشاة الدوارة (شكل ١٦).

٣ قومي بإزالة الزغب والشعيرات والأوساخ الأخرى من الفرشاة الدوارة.

ملاحظة: إذا لم تتمكني من تنظيف الفرشاة الدوارة بالشكل الملائم بهذه الطريقة، يمكنك فكها للمزيد من التنظيف الشامل. انظري الأقسام "طريقة فك الفرشاة الدوارة" و "إعادة إدخال الفرشاة الدوارة" أدناه.

طريقة فك الفرشاة الدوارة

١ لفك العصا، اضغطي على زر تحرير العصا الموجود بالمقبض السفلي (١) ثم اسحبي العصا لأعلى (٢) (شكل ٦).

٢ إقلمي المكنتسة رأساً على عقب، ثم ادفعي مفتاح التحرير المنزلق لتحرير أداة الاحتجاز في اتجاه السهم (١) ثم قومي بفك أداة الاحتجاز (٢) (شكل ١٧).

٣ فكي السير من طرف الفرشاة الدوارة (١) وقومي بإزالتها من القاعدة (٢) (شكل ١٨).

٤ قومي بإزالة الزغب والشعيرات والأوساخ الأخرى من الفرشاة الدوارة والحز.

إعادة إدخال الفرشاة الدوارة

١ مرري السير على الطرف المضلع من الفرشاة الدوارة. أدخلي الطرف الآخر من الفرشاة الدوارة في الفتحة المواجهة للسير (شكل ١٩).

٢ أدخلي طرف الفرشاة الدوارة مع السير في الفتحة الأخرى. (شكل ٢٠)

لا تحاولي إدخال الفرشاة الدوارة في الفتحة بالقوة. قومي بإدارة الفرشاة الدوارة حتى تصبح نقاط سير الحافة الجانبية في الاتجاه الأعلى.

٣ ضعِي أداة الاحتجاز مرة أخرى في الفتحة (١) ثم قومي بإعادة المفتاح المنزلق إلى الوضع الأصلي ("نقرة") (٢) (شكل ٢١).

في حالة عدم إدخال الفرشاة الدوارة بالشكل الصحيح فإنه لن يمكنك تحريك المفتاح المنزلق إلى وضع الإقفال.

لا تضعي قدمك على زر التشغيل/ إيقاف التشغيل أو زر تحرير صينية تجميع الأوساخ.

٢ اضغطي على زر التشغيل/إيقاف التشغيل لتشغيل الجهاز (شكل ١٠).

ولإيقاف تشغيل الجهاز، اضغطي على زر التشغيل/ إيقاف التشغيل مرة أخرى.

٣ استخدمي الفرش الجانبية لتنظيف الأرضية على طول الحوائط (شكل ١١).

٤ ولطي العصا، اضغطي على زر طي العصا (شكل ٤).

– يمكنك مع العصا المطوية تنظيف المناطق الواقعة تحت الأثاث دون الاضطرار للانحناء (شكل ٥).

٥ لاستخدام المكنسة كجهاز يدوي، قومي بفك العصا ثم امسكي بالمكنسة من المقبض السفلي

(شكل ١٢).

ولتحقيق مستوى أفضل من السيطرة، ادفعي المقبض في اتجاه مقدمة الجهاز حتى يشكل زاوية ٤٥

درجة مع القاعدة.

التنظيف

لا تقومي أبدًا بتنظيف الجهاز أو أي جزء من أجزائه في الماء أو في غسالة الأطباق.

١ افصلي التيار الكهربائي عن الجهاز قبل تنظيفه.

٢ استخدمي قطعة قماش مبللة لتنظيف الجهاز والأجزاء المكونة له.

تفريغ صينية تجميع الأوساخ

١ أحرصى دائمًا على تفريغ صينية تجميع الأوساخ بعد استخدام الجهاز.

٢ اضبطي العصا على الوضع الرأسي (شكل ٧).

٣ اضغطي على زر تحرير صينية تجميع الأوساخ (١) وارفعي صينية تجميع الأوساخ إلى خارج

قاعدة المكنسة (٢) (شكل ١٣).

٤ امسكي بصينية تجميع الأوساخ فوق صفيحة القمامة. بعد ذلك قومي بالضغط على المفتاح

المنزلق الموجود بالمقبض السفلي إلى أسفل لفتح باب صينية تجميع الأوساخ ثم قومي بتفريغ

صينية تجميع الأوساخ (شكل ١٤).

٥ ضعي صينية تفريغ الأوساخ مرة أخرى في مكانها بقاعدة المكنسة وادفعيها لأسفل حتى تثبت

في المكان المخصص لها (شكل ١٥).

سيقوم باب صينية تجميع الأوساخ بالقفل التلقائي عندما تضعي صينية تجميع الأوساخ مرة أخرى

في المكان المخصص لها بقاعدة المكنسة ("نقرة").

التجهيز للاستخدام

- ١ اربطي جزء العصا العلوي بالمقبض اليدوي ("نقرة") (شكل ٢).
- تأكدي من محاذاة النتوء الموجود على المقبض اليدوي مع الحز الموجود على جزء العصا العلوي.
- ٢ اربطي كل من جزء العصا العلوي والسفلي بالوصلة ("نقرة") (شكل ٣).
- إذا لم ترغب في أن تكون العصا قابلة للطي، يمكنك استخدامها بدون الوصلة. فقط اربطي جزء العصا العلوي الذي يحتوي على مقبض يدوي بجزء العصا السفلي مباشرة ("نقرة").
- ٣ ولطي العصا، اضغطي على زر طي العصا (شكل ٤).
- يمكنك مع العصا المطوية تنظيف المناطق الواقعة تحت الأثاث دون الاضرار للانحناء (شكل ٥).
- ٤ لفك العصا، اضغطي على زر تحرير العصا الموجود بالمقبض السفلي (١) ثم اسحبي العصا لأعلى (٢) (شكل ٦).

الشحن

- اشحني الجهاز إذا كانت الفرشاة الدوارة لا تقوم بالدوران بالسرعة المعتادة.
قومي بشحن الجهاز لمدة من ١٦ إلى ١٨ ساعة.
- وللحصول على الأداء الأمثل للبطارية، لا تقومي بشحن الجهاز بعد كل استخدام. فقط قومي بشحن الجهاز إذا كان مستوى شحن البطارية منخفض (مثلاً عندما لا تقم الفرشاة الدوارة بالدوران بالسرعة المعتادة).
- ١ أوقفي تشغيل الجهاز قبل الشحن.
 - ٢ اضبطي العصا على الوضع الرأسي (شكل ٧).
 - ٣ أدخل القابس الصغير في المقبس الموجود بقاعدة المكنسة (شكل ٨).
 - ٤ أدخل قابس المهايي في مقبس الحائط.
- يعمل مصباح الشحن بشكل مستمر أثناء عملية الشحن وبعد اكتمال شحن البطارية. ينطفئ مصباح الشحن عندما تقومي بفصل الجهاز عن مأخذ التيار الكهربائي
ملاحظة: لا يشير ضوء الشحن إلى أية معلومات تتعلق بمستوى شحن البطارية.

استخدام الجهاز

- ١ عند فك العصا في الوضع الرأسي، ضعي قدمك أعلى قاعدة المكنسة حتى لا تتم إمالتها. بعد ذلك قومي بسحب المقبض نحوك. (شكل ٩)

تحذير

- تأكدي من موائمة مستوى الفولتية الموضح على الجهاز لفولتية مغذيات الكهرباء المحلية قبل توصيل الجهاز بالكهرباء.
- لا تستخدمى الجهاز إذا كان المهائى أو السلك الكهربى أو القابس أو الجهاز نفسه تالفا.
- إذا تعرض المهائى للتلف، يجب استبداله دوماً بقطع أصلية لتجنب التعرض للمخاطر.
- يحتوى المهائى على محول. لا تفصلى المهائى لاستبداله بقباس آخر، حيث أن ذلك من شأنه التسبب فى وضع خطر.
- هذا الجهاز غير مخصص للاستخدام عن طريق أشخاص يعانون من نقص فى القدرات الجسدية أو الحسية أو العقلية (بما فى ذلك الأطفال)، أو من تنقصهم الخبرة والمعرفة، ما لم تتوافر لهم المراقبة أو تعليمات استعمال الجهاز عن طريق أحد الأشخاص يكون مسئولاً عن سلامتهم.
- يجب مراقبة الأطفال للتأكد من عدم عبثهم بالجهاز
- لا تستخدمى الجهاز لشطف المياه أو السوائل أو المواد الغذائية غير الجافة. لا تقومى أبداً بشطف المواد القابلة للاشتعال ولا تقومى بشطف الرماد حتى يصبح بارداً.
- لا تضعى يديك/ أصابعك فى الفرشاة الدوارة حتى لا تتعرضى للإصابة.
- لا تحركى الجهاز فوق السلك الكهربائى لأن ذلك يمكن أن يتسبب فى المخاطر.

تنبيه

- لا تستخدمى الجهاز خارج المنزل. لا تستخدمى الجهاز فوق الأسطح الرطبة.
- لا تستخدمى الجهاز بدون صينية تجميع الأوساخ أو الفرشاة الدوارة.
- احرصى دائماً على إيقاف تشغيل الجهاز بعد الاستخدام وقبل أن تقومى بشحنه وقبل توصيل أو فصل الأجزاء.
- افصلى الجهاز عن التيار الكهربائى قبل تنظيفه أو صيانتة.
- لا تشحنى الجهاز باستخدام أي مهائى آخر غير المهائى المصاحب للجهاز.
- يتعرض المهائى للسخونة أثناء عملية الشحن. يُعد ذلك أمراً طبيعياً.
- احرصى دائماً على فحص الجهاز أو إصلاحه عن طريق أحد مراكز الصيانة المعتمدة من شركة Philips.
- مستوى الضجيج: 75 = Lc ديسبل (أمبير).

الحقول الكهرومغناطيسية (EMF)

هذا الجهاز من Philips متوافق مع كافة المعايير المتعلقة بالحقول الكهرومغناطيسية (EMF)، يعد استخدام هذا الجهاز آمناً إذا استخدم بشكل صحيح حسب التعليمات الواردة فى دليل المستخدم هذا، وذلك حسب الدلائل العلمية المتوفرة اليوم.

قبل الاستخدام لأول مرة

١ قومي بشحن الجهاز لمدة من ١٦ إلى ١٨ ساعة على الأقل قبل استخدامه لأول مرة (انظري فصل "الشحن").

مبروك على شرائك الجهاز ومرحباً بك في عالم Philips! للاستفادة الكاملة من الدعم الذي تقدمه Philips، سجلي منتجك على www.philips.com/welcome.

الوصف العام (شكل ١)

A	جزء العصا السفلي
B	وصلة
C	زر طي العصا
D	حلقة التعليق
E	مقبض يدوي
F	جزء العصا العلوي
G	زر تحرير العصا الموجود على المقبض السفلي
H	المفتاح المنزلق لباب صينية تجميع الأوساخ
I	مفصلة محورية
J	فرشاة دوارة
K	فرشاة جانبية (x٢)
L	غطاء أمامي شفاف
M	قاعدة المكنسة
N	صينية الأوساخ
O	المهايئ
P	قابس صغير
Q	مقبس لقابس صغير
R	زر التشغيل/إيقاف التشغيل
S	لمبة الشحن
T	زر تحرير صينية تجميع الأوساخ
U	أداة الاحتجاز
V	المفتاح المنزلق لتحرير أداة الاحتجاز
W	حزام
X	غطاء حجرة البطارية

هام

يرجى قراءة دليل المستخدم هذا بعناية قبل استخدام الجهاز والاحتفاظ به للرجوع إليه في المستقبل.

خطر

- لا تغمر الجهاز أبداً في الماء أو أي سائل آخر ولا تشطفه تحت الصنبور أيضاً.

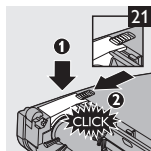
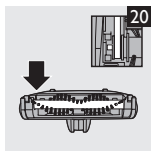
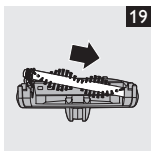
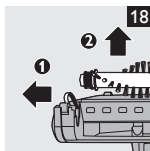
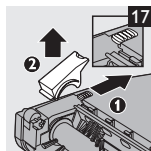
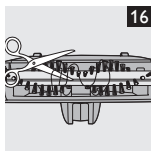
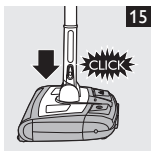
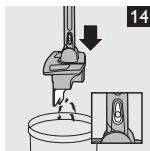
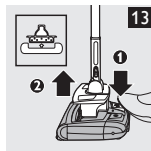
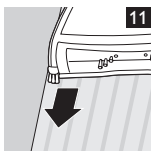
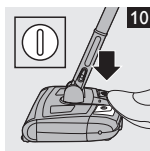
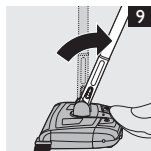
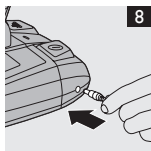
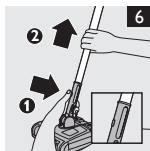
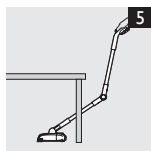
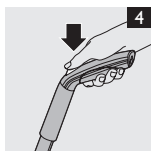
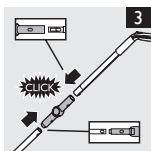
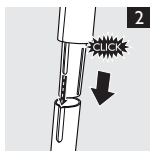

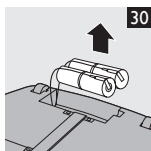
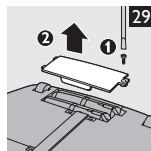
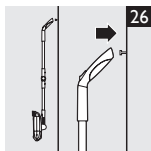
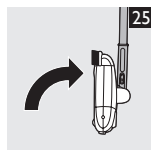
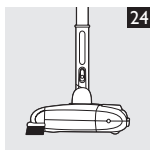
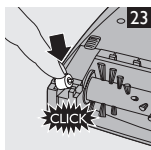
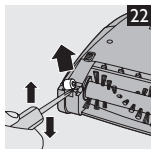



www.philips.com

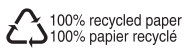

4222.003.3396.3