

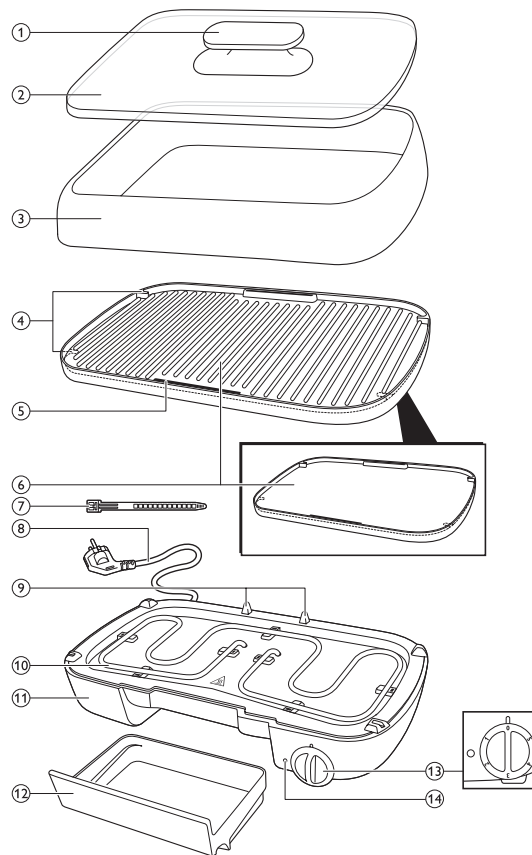

**PHILIPS
WALITA**



CERTIFICADO DE GARANTIA

ATENÇÃO
Este certificado é uma vantagem adicional oferecida ao consumidor; porém, para que o mesmo tenha validade é imprescindível que seja apresentada a competente NOTA FISCAL de compra do produto.
Com este produto, a Philips Walita tem como objetivo atender plenamente o consumidor, proporcionando a garantia na forma aqui estabelecida.

1. Esta garantia é complementar à legal e estipula que todas as partes e componentes, ficam garantidos integralmente contra eventuais defeitos de peças ou de fabricação que venham a ocorrer no prazo de 2 (dois) anos a partir da data de entrega do produto ao consumidor, conforme expresso na nota fiscal de compra.
2. Se o consumidor vier a transferir a propriedade deste produto, a garantia ficará automaticamente transferida, respeitando o prazo de validade, contado a partir da 1ª aquisição.
3. Constatado o eventual defeito de fabricação, o consumidor deverá entrar em contato com a Assistência Técnica Autorizada mais próxima.
4. Nas demais localidades onde não exista Assistência Técnica Autorizada as despesas de transportes do produto correm por conta do consumidor.
5. No prazo de garantia as partes, peças e componentes eventualmente defeituosos, serão trocados gratuitamente, assim como a mão de obra aplicada.
6. Esta garantia fica extinta se ocorrer uma das hipóteses a seguir:
 - a) Se o defeito for ocasionado pelo uso não domiciliar ou mau uso e em desacordo com as recomendações do manual de instruções do produto,
 - b) Se o produto foi examinado, alterado, adulterado, fraudado, ajustado ou consertado por oficina ou pessoa não autorizada pelo fabricante,
 - c) Se qualquer peça, parte ou componente agregado ao produto, se caracterizar como não original,
 - d) Se ocorrer a ligação deste produto em tensão diversa da indicada no produto,
 - e) Se o número de série que identifica o produto, estiver de alguma forma adulterado ou rasurado,
 - f) Por casos fortuitos ou de força maior; bem como aqueles causados por agentes da natureza.
7. Não está coberta por esta garantia a mudança ou alteração de tensão do produto.

IMPORTADO POR PHILIPS DO BRASIL LTDA.
AV. OTTO SALGADO, 250 - DISTR. INDUSTRIAL CLAUDIO GALVÃO NOGUEIRA
VARGINHA - MINAS GERAIS - CEP 37066-440 - CX. POSTAL 311 - CNPJ(MF) 61 086 336/0144-06
FEITO NA CHINA

CIC Centro de Informações
ao Consumidor

Grande SP: (11) 2121 0203
Demais localidades: 0800 701 0203

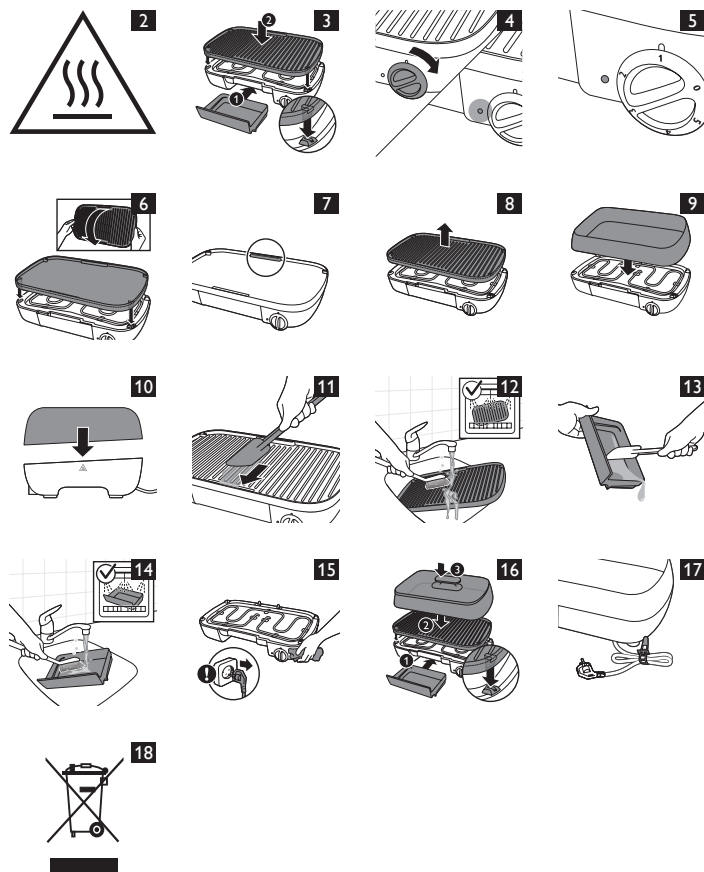

Introdução

Parabéns pela sua compra e seja bem-vindo à Philips Walita! Para aproveitar ao máximo o suporte oferecido pela Philips Walita, registre o produto em www.philips.com.br/walita.

Descrição geral (fig. 1)

- 1 Tampa com alça
- 2 Tampa da bandeja para grelhar
- 3 Fôrma para grelhados
- 4 Pontos de fixação
- 5 Ranhura para drenagem
- 6 Chapa reversível para grelhados
- 7 Prendedor para fixação do fio
- 8 Cabo de alimentação e tomada
- 9 Pontos de fixação da chapa
- 10 Resistência de aquecimento
- 11 Aparelho
- 12 Bandeja coletora de gordura
- 13 Controle de temperatura
- 14 Luz indicadora

Importante

Leia atentamente este manual do usuário antes de usar o aparelho e guarde-o para consultas futuras.

Perigo

- Não mergulhe o aparelho ou o fio em água nem em outro líquido.

Aviso

- Antes de ligar o aparelho, verifique se a tensão indicada no aparelho corresponde à tensão do local.
- Se o fio estiver danificado, deverá ser substituído pela Philips Walita, por uma assistência técnica autorizada para evitar situações de risco.
- Este aparelho pode ser usado por crianças maiores de 8 anos e por pessoas com capacidade física, sensorial ou mental reduzida, ou desprovida de experiência e conhecimento, desde que elas sejam supervisionadas ou instruídas por uma pessoa responsável por sua segurança.
- Crianças devem ser supervisionadas para que não brinquem com o aparelho.
- Mantenha o aparelho e seus componentes elétricos fora do alcance de crianças menores do que 8 anos enquanto o aparelho estiver ligado ou esfriando.
- Mantenha o fio elétrico distante de superfícies quentes.
- Não deixe o aparelho funcionando sem vigilância.

Atenção

- Conecte o aparelho somente a uma tomada elétrica de parede aterrada.
- Coloque o aparelho em uma superfície plana e estável, com espaço livre suficiente à sua volta.
- Sempre pré-aqueça a chapa reversível para grelhados antes de colocar qualquer alimento.
- A superfície acessível pode ficar muito quente durante o funcionamento do aparelho (fig. 2).
- Tenha cuidado com respingos de gordura ao grelhar carnes gordas ou salsichas.
- Antes de desconectar o aparelho da tomada, gire o termostato até a posição 0.
- Sempre desconecte o aparelho da tomada após o uso.
- Limpe sempre o aparelho após o uso.
- Deixe o aparelho esfriar completamente antes de remover a chapa reversível/fôrma para grelhados (somente RI6324) para limpá-la ou guardá-la.
- Nunca coloque objetos pontiagudos ou abrasivos na chapa reversível/fôrma para grelhados (somente RI6324), pois isso pode danificar a superfície antiaderente.
- Este aparelho destina-se somente a uso doméstico. Ele não deve ser usado em ambientes como cozinhas para funcionários em lojas, escritórios, farmácias ou outros ambientes de trabalho. Também não deve ser usado por hóspedes em hotéis, pousadas ou outros ambientes residenciais.
- Este aparelho não deve ser operado por meio de um temporizador externo ou sistema de controle remoto à parte.
- Se o aparelho for usado de forma inadequada ou para fins profissionais ou semiprofissionais ou se não for usado de acordo com as instruções do manual, a garantia perderá a validade e a Philips Walita se eximirá da responsabilidade pelo dano causado.

Campo eletromagnético (EMF)

Este aparelho Philips Walita atende a todos os padrões relacionados a campos eletromagnéticos. Se manuseado adequadamente e de acordo com as instruções deste manual do usuário, a utilização do aparelho é segura baseando-se em evidências científicas atualmente disponíveis.

Antes da primeira utilização

- 1 Remova as embalagens e os rótulos.
- 2 Limpe o aparelho (consulte o capítulo "Limpeza").

Utilização do aparelho

Utilização da chapa reversível para grelhados

Nota: Não use utensílios de metal, pontiagudos ou abrasivos, pois eles podem danificar o revestimento antiaderente da chapa reversível para grelhados.

- 1 Coloque o aparelho em uma superfície estável e plana.
- 2 Coloque a bandeja coletora de gordura (1) e a chapa reversível para grelhados (2) no aparelho (fig. 3).

Nota: Verifique se a ranhura de drenagem do fluxo está na parte frontal. A ranhura de drenagem deve estar com a borda voltada para cima e ser encaixada corretamente na parte posterior dos dois pontos de fixação da chapa.

- 3 Desenrole o cabo de energia.
- 4 Conecte o plugue a uma tomada elétrica aterrada.
- 5 Selecione o ajuste de temperatura desejado para grelhar (fig. 4).
 - ▶ A luz indicadora acenderá.

Nota: Consulte a tabela de preparação de alimentos para ver as indicações de temperatura e tempo de grelhagem.

- 6 Pré-aqueça o aparelho até que a luz indicadora apague: o aparelho está pronto para uso (fig. 5).
- 7 Coloque os alimentos na superfície para grelhar.
- 8 Vire-os de vez em quando.

Cuidado: Não corte os alimentos enquanto estiverem na chapa reversível para grelhados. Não use utensílios de metal para virar ou retirar os alimentos da chapa, pois isso pode danificar a superfície antiaderente.

- 9 Quando os alimentos estiverem prontos, retire-os da chapa reversível para grelhados.

Nota: Não desloque o aparelho durante o uso ou quando ele estiver quente.

Nota: Para grelhar do outro lado da chapa para grelhados reversível, deixe-a esfriar e a limpe por completo. Caso a chapa não esteja limpa antes de usar o outro lado, restos de comida/gordura podem queimar no elemento de aquecimento (fig. 6).

Nota: Ao virar a chapa reversível do outro lado, verifique se a ranhura de drenagem do fluxo está na parte frontal e se os dois pontos de fixação estão em seus devidos lugares (fig. 7).

Nota: A tampa de vidro não é adequada para se usar com a chapa reversível para grelhados (somente RI6324).

Dica: Para obter outras sugestões, visite nosso site Minha cozinha: www.philips.com.br/cozinha.

Utilização da fôrma para grelhados (somente RI6324)

Você pode usar a fôrma para grelhar os alimentos com seu próprio caldo.

Nota: Não use utensílios de metal, pontiagudos ou abrasivos, pois eles podem danificar o revestimento antiaderente da fôrma para grelhados.

- 1 Remova a chapa reversível para grelhados do grill (fig. 8).
- 2 Coloque a fôrma para grelhados no grill (fig. 9).

Nota: Só há uma maneira correta de colocar a fôrma para grelhados no grill. O lado mais baixo deve ficar na parte posterior do aparelho (fig. 10).

- 3 Selecione o ajuste de temperatura desejado e deixe o aparelho esquentar (fig. 4).

Nota: Não coloque a fôrma para grelhados durante o pré-aquecimento do aparelho.

- ▶ A luz indicadora acenderá.

- 4 Quando a luz indicadora apaga, significa que o aparelho está pronto para usar.

Nota: Não desloque o aparelho nem a fôrma para grelhados durante o uso ou se ele ainda estiver quente.

Nota: Não coloque a fôrma para grelhados sobre a chapa reversível, pois ela não ficará encaixada nem atingirá a temperatura necessária.

Nota: Você pode usar a tampa para evitar respingos de gordura.

Cuidado, talvez a parte externa do aparelho ainda esteja quente.

Limpeza

Não mergulhe o aparelho ou o fio em água nem em outro líquido.

Nunca use palhas de aço, agentes de limpeza abrasivos ou líquidos agressivos, como querosene ou acetona, para limpar o aparelho.

- 1 Desligue o aparelho da tomada e deixe-o esfriar.
- 2 Remova o excesso de gordura e resíduos da chapa com uma espátula de madeira ou plástico e, em seguida, jogue-os na bandeja coletora de gordura (fig. 11).
- 3 Use papel-toalha para remover a gordura e os resíduos da chapa reversível para grelhados.
- 4 Lave a chapa reversível em água quente com um pouco de detergente ou coloque-a na lava-louças. Caso os resíduos grudem na chapa, primeiramente, lave-a em água quente (fig. 12).

Não use métodos ou agentes de limpeza abrasivos para limpar a chapa reversível para grelhados.

- 5 Remova a gordura e os resíduos da bandeja coletora (fig. 13).
- 6 Lave a bandeja coletora de gordura com água quente e um pouco de detergente ou coloque-a na lava-louças (fig. 14).
- 7 Somente RI6324: lave a fôrma para grelhados e a tampa em água quente com um pouco de detergente ou coloque-as na lava-louças. Caso haja acúmulo de gordura e resíduos na fôrma para grelhados, primeiramente, lave-a em água quente.

Não use métodos ou agentes de limpeza abrasivos para limpar a fôrma para grelhados.

- 8 Limpe o aparelho com um pano úmido (fig. 15).

Não imerja o aparelho na água nem o coloque na lava-louças.

- 9 Seque bem o aparelho e todas as peças removíveis.

Armazenamento

- 1 Encaixe no aparelho a bandeja coletora de gordura e a chapa reversível para grelhados. Coloque cuidadosamente a fôrma para grelhados sobre a chapa reversível (somente RI6324) (fig. 16).
- 2 Enrole o cabo de energia e use o prendedor para fixá-lo no aparelho (fig. 17).
- 3 Coloque o aparelho na caixa para proteger a superfície antiaderente.
- 4 Guarde o aparelho em um local seco.

Encomenda de acessórios

Para adquirir acessórios para este aparelho, acesse a nossa loja on-line: www.shop.philips.com/service. Caso a loja on-line não esteja disponível para seu país, vá até um revendedor ou uma Central de Atendimento ao Cliente Philips Walita. Caso você tenha dificuldade em adquirir acessórios para o seu aparelho, entre em contato com a Central de Atendimento ao Cliente Philips Walita do seu país. O número de telefone se encontra no folheto da garantia mundial.































Meio ambiente

- Não descarte o aparelho no lixo doméstico no final de sua vida útil. Leve-o até um posto de coleta oficial para que ele possa ser reciclado. Dessa forma, você estará ajudando a preservar o meio ambiente (fig. 18).

Garantia e assistência técnica

Caso você precise de informações ou assistência técnica, acesse a página da Philips Walita em www.philips.com.br/suporte ou entre em contato com a Central de Atendimento ao Consumidor Philips Walita do seu país (o telefone está disponível no folheto de garantia mundial). Caso não haja uma Central de Atendimento ao Cliente no seu país, entre em contato com um revendedor local Philips Walita.

Tabela de preparação de alimentos (fig. 19)

		 Min	 °C	 
		6-8	5	A-B
		8-10	5	A-B
		8-10	5	A-B
		6-8	5	A-B
		5-7	5	A-B
		8-10	5	A-B
		6-8	5	A-B
		9-15	5	A-B
		28-30	5	A-B
		33-35	5	A-B
		5-7	4-5	B
		4-6	5	B
		4-5	5	B
		10-12	5	B
		10-12	4	B
		10-12	5	A-B
		28-32	5	A-B
			2-3	B
			1-2	B