



# Always there to help you

Register your product and get support at  
[www.philips.com/welcome](http://www.philips.com/welcome)



AC3256



1

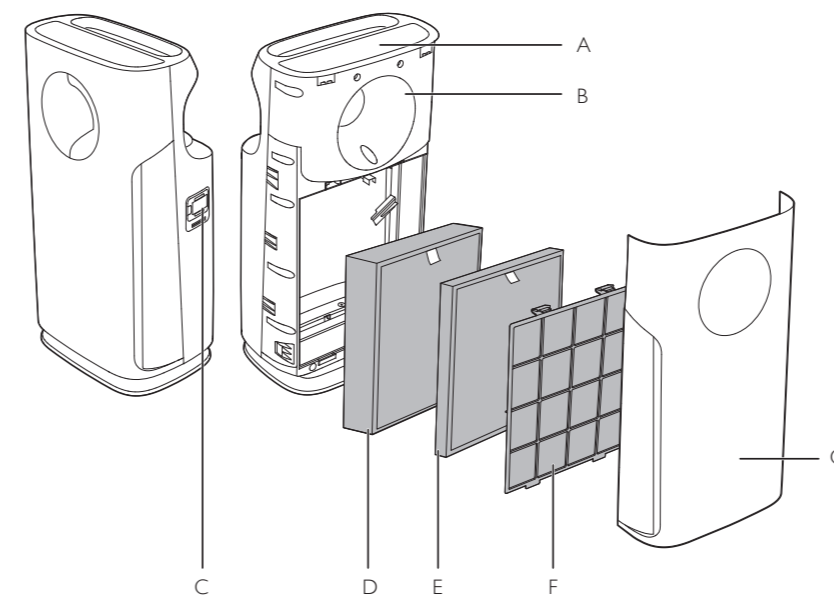

2

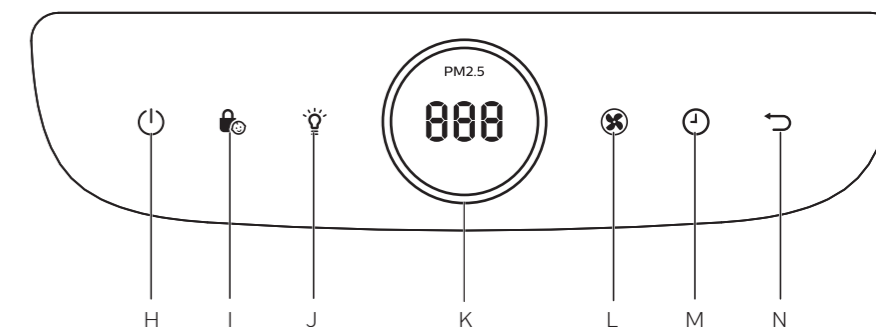

|    |                  |    |
|----|------------------|----|
| DA | Brugervejledning | 1  |
| FI | Käyttöopas       | 15 |

|    |                 |    |
|----|-----------------|----|
| NO | Brukerhåndbok   | 30 |
| SV | Användarhandbok | 44 |

Specifications are subject to change without notice  
© 2016 Koninklijke Philips N.V.  
All rights reserved.



4241 210 86051

# PHILIPS

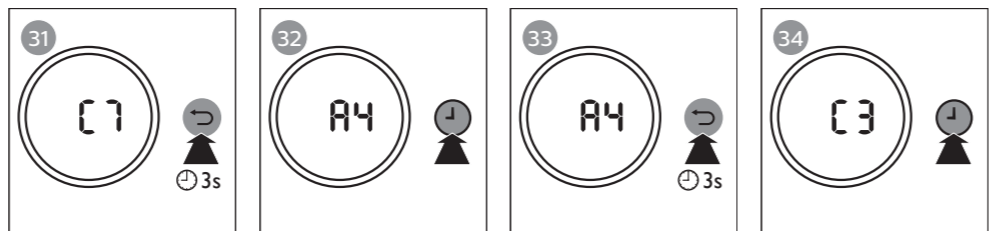
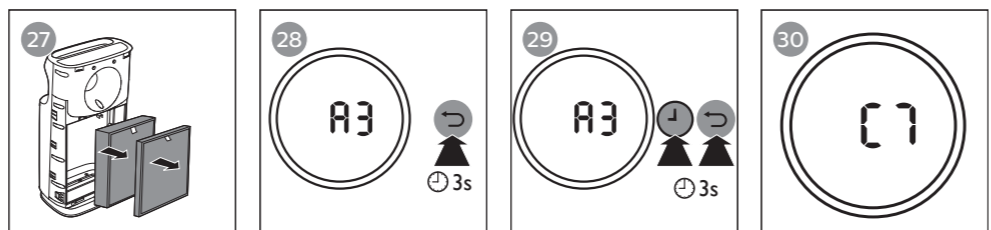
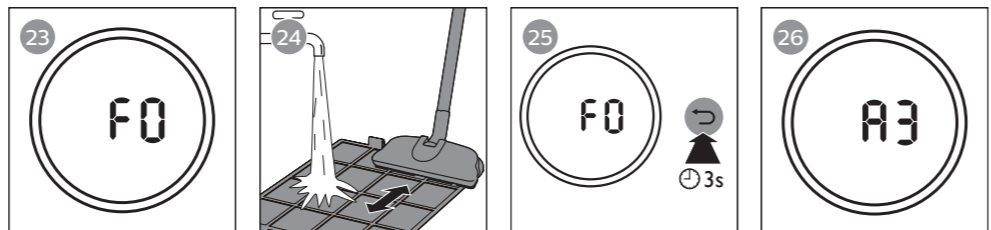
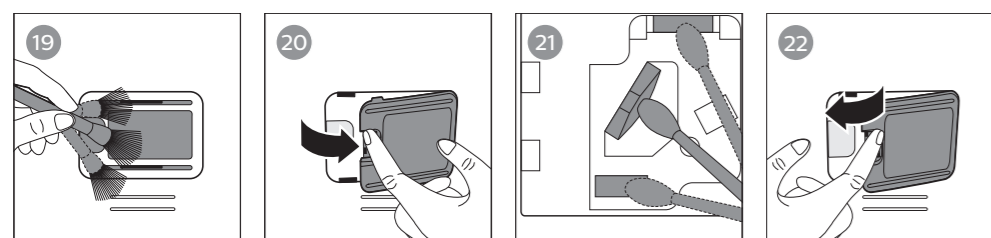
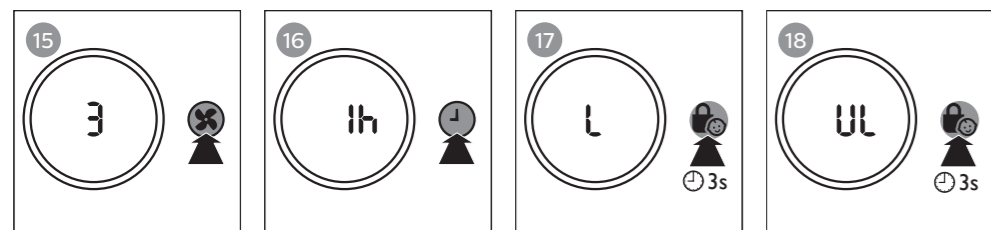
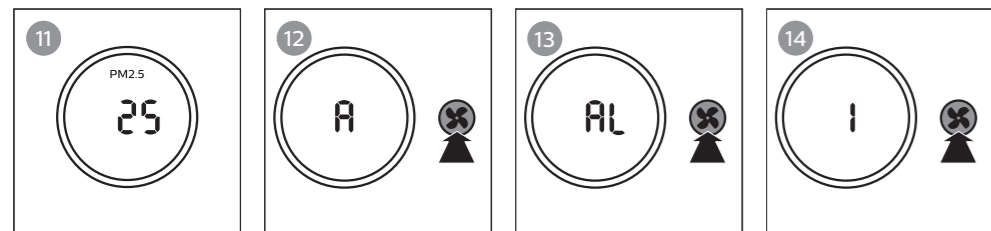
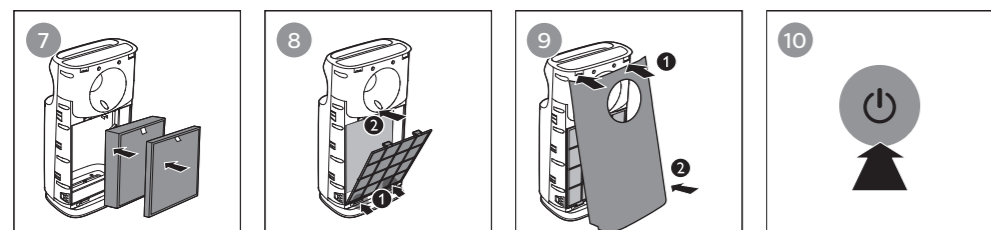
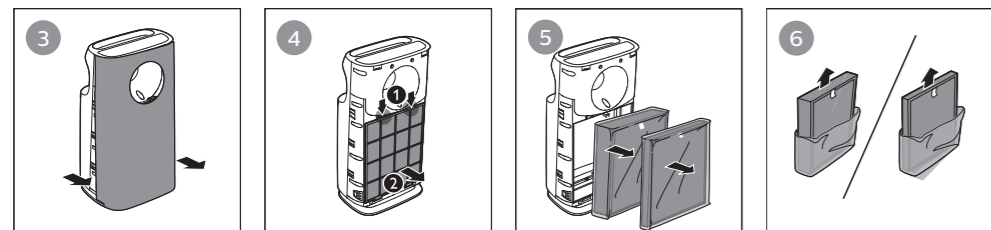

# Indholdsfortegnelse

|          |   |           |
|----------|---|-----------|
| <b>1</b> | <b>Vigtigt</b>                            | <b>2</b>  |
|          | Sikkerhed                                 | 2         |
| <b>2</b> | <b>Din luftrensere</b>                    | <b>5</b>  |
|          | Produktoversigt (fig. ①)                  | 5         |
|          | Oversigt over knapper (fig. ②)            | 5         |
| <b>3</b> | <b>Kom godt i gang</b>                    | <b>5</b>  |
|          | Monter filter                             | 5         |
| <b>4</b> | <b>Sådan bruges apparatet</b>             | <b>6</b>  |
|          | Forstå luftkvalitetslys                   | 6         |
|          | Tænd og sluk                              | 6         |
|          | Ændring af blæserhastighed                | 6         |
|          | Indstil timeren                           | 7         |
|          | Indstilling af børnesikring               | 7         |
|          | Brug af lys on/off-funktionen             | 7         |
| <b>5</b> | <b>Rengøring</b>                          | <b>8</b>  |
|          | Rengøringsskema                           | 8         |
|          | Rengør apparatet                          | 8         |
|          | Rengør luftkvalitetssensoren              | 8         |
|          | Rens forfilteret (fig. ③)                 | 9         |
| <b>6</b> | <b>Udskiftning af filteret</b>            | <b>9</b>  |
|          | Forstå beskyttelseslåsen til<br>sund luft | 9         |
|          | Udskift filteret (fig. ⑥)                 | 9         |
|          | Tvungen nulstilling af filter             | 10        |
|          | Filtertypeskift                           | 10        |
| <b>7</b> | <b>Fejlfinding</b>                        | <b>11</b> |
| <b>8</b> | <b>Garanti og service</b>                 | <b>13</b> |
|          | Bestilling af dele eller<br>tilbehør      | 13        |
| <b>9</b> | <b>Bemærkninger</b>                       | <b>13</b> |
|          | Elektromagnetiske felter<br>(EMF)         | 13        |
|          | Genbrug                                   | 14        |

# 1 Vigtigt

---

## Sikkerhed

Læs denne brugsvejledning omhyggeligt igennem, inden apparatet tages i brug, og gem den til eventuelt senere brug.

### Fare

- Lad ikke vand eller nogen andre væsker eller brandbare rengøringsmidler komme i berøring med apparatet for at undgå elektrisk stød og/eller brandfare.
- Undlad at rengøre apparatet med vand eller andre væsker eller (brandbart) rengøringsmiddel for at undgå elektrisk stød og/eller brandfare.
- Sprøjt ikke brændbare materialer som f.eks. insektgift eller parfume omkring apparatet.

### Advarsel

- Kontrollér, om den angivne netspænding på apparatet svarer til den lokale netspænding, før du slutter strøm til apparatet.
- Hvis netledningen beskadiges, må den kun udskiftes af Philips, et autoriseret Philips-serviceværksted eller en tilsvarende kvalificeret fagmand for at undgå enhver risiko.
- Brug aldrig apparatet, hvis netstik, netledning eller selve apparatet er beskadiget.
- Dette apparat kan bruges af børn fra 8 år og opefter og personer med reducerede fysiske, sensoriske eller mentale evner eller manglende erfaring og viden, hvis de er blevet instrueret i sikker brug af apparatet og forstår de medfølgende risici. Lad ikke børn lege med apparatet. Rengøring og vedligeholdelse må ikke foretages af børn uden opsyn.

- Luftind- og -udtagene må ikke blokeres, f.eks. ved at stille ting på luftudtaget eller foran luftindtaget.
- Sørg for, at fremmedlegemer ikke falder ind i apparatet gennem luftudgangen.

### Forsigtig

- Apparatet kan ikke bruges som erstatning for grundig udluftning, støvsugning eller brug af emhætte eller udsugning under madlavning.
- Hvis den anvendte stikkontakt er dårlig, vil apparatets stik blive varmt. Sørg for, at du slutter apparatet til en ordentlig tilsluttet stikkontakt.
- Anbring og brug altid apparatet på et stabilt, plant og vandret underlag.
- Der skal være mindst 20 cm fri plads bag ved og på begge sider af apparatet, og der skal være mindst 30 cm frirum over apparatet.
- Placer ikke noget ovenpå apparatet.

- Du må ikke sidde eller stå på apparatet. Hvis du sidder eller står på apparatet, kan du komme til skade.
- Placer ikke apparatet direkte under et klimaanlæg for at forhindre, at der drypper kondensvand på apparatet.
- Sørg for, at alle filtre er installeret korrekt, inden apparatet tændes.
- Brug kun de originale filtre fra Philips, der er særligt beregnede til dette apparat. Anvend ikke andre filtre.
- Antænding af filteret kan forårsage alvorlig fare for mennesker og/eller bringe andres liv i fare. Brug ikke filteret som brændsel eller lignende formål.
- Undgå at støde mod apparatet (særligt luftindtag og -udtag) med hårde genstande.
- Løft eller flyt altid apparatet i håndtaget på toppen af apparatet.

- Stik aldrig dine fingre eller genstande ind i luftudtag eller luftindtaget for at undgå fysiske skader eller funktionsfejl af apparatet.
- Brug ikke apparatet, når du har anvendt et indendørs, rygende insektmiddel, eller på steder med olierester, brændende røgelse eller kemiske dampe.
- Brug ikke apparatet i nærheden af gasapparater, varmeapparater eller brændeovne/kaminer.
- Tag altid stikket ud af stikkontakten efter brug og før rengøring eller anden vedligeholdelse.
- Brug ikke apparatet i rum med store temperatursvingninger, da det kan skabe kondens inde i apparatet.
- Undgå interferens ved at placere apparatet mindst 2 m fra elektriske apparater med luftbårne radiobølger, som f.eks. TV, radio og radiostyrede ure.
- Apparatet er kun beregnet til husholdningsbrug under normale driftsforhold.
- Brug ikke apparatet i våde omgivelser eller ved høje rumtemperaturer, som f.eks. bad, toiletet eller køkken.
- Apparatet fjerner ikke kulilte (CO) eller radon (Rn). Det kan ikke bruges som en sikkerhedsenhed i tilfælde af ulykker med forbrændingsprocesser og farlige kemikalier.
- Hvis du skal flytte apparatet, skal du frakoble apparatet fra strømforsyningen.
- Flyt ikke apparatet ved at trække i netledningen.

## 2 Din luftrensere

Tillykke med dit køb, og velkommen til Philips!

Få alle fordele af den support, som Philips tilbyder, ved at registrere dit produkt på [www.philips.com/welcome](http://www.philips.com/welcome).

### Produktoversigt (fig. ①)

- A Kontrolpanel
- B Luftkvalitetslys
- C Luftkvalitetssensor
- D NanoProtect filter Series 3\* (FY3433)
- E NanoProtect AC-filter\* (FY3432)
- F Forfilter
- G Frontpanel

\* Herefter benævnt luftrensningsfilter

### Oversigt over knapper (fig. ②)

- H Afbryderknap
- I Børnesikringsknap
- J Knap til lys til/fra
- K Display
- L Blæserhastighedsknap
- M Timer-knap
- N Nulstillingsknap

## 3 Kom godt i gang

### Monter filter

Apparatet leveres med alle filtre monteret. Fjern filtrens emballage, før apparatet tages i brug. Fjern alle filtre, pak dem ud, og sæt dem tilbage i apparatet, som beskrevet efterfølgende.

#### Bemærk

- Sørg for, at siden med etiketten vender mod dig.

- 1 Træk i den nederste del af frontpanelet for at fjerne det fra apparatet (fig. ③).
- 2 Tryk de to klemmer ned, og træk forfilteret ind mod dig (fig. ④).
- 3 Fjern alle filtre (fig. ⑤).
- 4 Fjern alle emballagematerialer fra luftrenserfiltrene (fig. ⑥).
- 5 Læg de udpakkede luftrenserfiltre tilbage i apparatet (fig. ⑦).

#### Bemærk

- Sæt det tykke filter i apparatet først, og derefter det tyndere filter.

- 6 Sæt forfilteret tilbage i apparatet (fig. ⑧).

#### Bemærk

- Sørg for, at siden med de to clips peger ind mod dig, og at alle kroge på forfilteret er korrekt fastgjort i renseren.

- 7 For at sætte frontpanelet på igen skal panelet først sættes på toppen af apparatet (1). Skub så forsigtigt panelet mod apparatet (2) (fig. ⑨).



## 4 Sådan bruges apparatet

### Forstå luftkvalitetslys

| Luftkvalitetslysets farve | Luftkvalitetsniveau |
|---------------------------|---------------------|
| Blå                       | God                 |
| Blå-violet                | Middel              |
| Rød-lilla                 | Usundt              |
| Rød                       | Meget usundt        |

Luftkvalitetslyset tændes automatisk, når apparatet er tændt, og lyser alle farver op i rækkefølge. I løbet af kort tid vil luftkvalitetssensoren vælge den farve, der svarer til den omgivende luftkvalitet.

### Tænd og sluk

- 1 Sæt stikket til apparatet i stikkontakten.
- 2 Tryk på  for at tænde for apparatet (fig. 10).
  - ↳ Apparatet er som standard i auto-tilstand.
  - ↳ Efter kortvarig måling af luftkvaliteten vælger luftkvalitetssensoren automatisk farven på luftkvalitetslyset.
  - ↳ Efter måling af partikler i luften viser apparatet PM2.5-niveauet på skærmen (fig. 11).
- 3 Hold  nede i 3 sekunder for at slukke for apparatet.

### Bemærk

- Når apparatet er slukket med on/off-knappen , og stikket stadig sidder i stikkontakten, vil apparatet arbejde med de forrige indstillinger, når det tændes igen.

### Ændring af blæserhastighed

Der er flere tilgængelige blæserhastigheder. Du kan vælge tilstandene auto, allergen, hastighed 1, 2, 3, 4 eller 5.

#### Auto (A)

I tilstanden Auto vælger apparatet den blæserhastighed, der passer til luftkvaliteten.

- Tryk på blæserhastighedsknappen  for at vælge auto (A) (fig. 12).

#### Allergentilstand

Den specialdesignede allergentilstand kan effektivt fjerne almindelige allergener som pollen, dyreskæl og støvmider osv.

- Tryk på blæserhastighedsknappen  for at vælge allergentilstand (AL) (fig. 13).

#### Sleep-tilstand

I dvaletilstand arbejder apparatet støjsvagt under hastighed 1. Et minut efter dvaletilstand er valgt, nedtones indikatorlamperne for strøm og lys on/off, og alle de andre lys er slukket.

- Tryk på blæserhastighedsknappen  for at vælge dvaletilstand (hastighed 1) (fig. 14).



## Manuel

- Tryk på blæserhastighedsknappen  gentagne gange for at vælge den hastighed, du har brug for (fig. 15).



## Indstil timeren

Med timeren kan du lade apparatet køre i et indstillet antal timer. Når den indstillede tid er udløbet, slukker apparatet automatisk.

- Tryk på timer-knappen  gentagne gange for at vælge det antal timer, du ønsker at apparatet skal køre (fig. 16).
  - ↳ Timeren kan indstilles fra 1 til 24 timer.





For at deaktivere timeren skal du trykke på timer-knappen  gentagne gange, indtil  vises på skærmen.

## Indstilling af børnesikring

- Hold børnesikringsknappen  nede i 3 sekunder for at aktivere børnesikringen (fig. 17).
  - ↳ "L" vises på skærmen i 3 sekunder.
  - ↳ Når børnesikringen er aktiveret, reagerer alle de andre knapper ikke.
- Hold børnesikringsknappen  nede i 3 sekunder igen for at deaktivere børnesikringen (fig. 18).
  - ↳ "UL" vises på skærmen i 3 sekunder.

## Brug af lys on/off-funktionen

Med lys on/off-knappen kan du tænde eller slukke for luftkvalitetslyset, skærmen og signallamperne, hvis det er nødvendigt.

- Tryk på lys on/off-knappen  én gang, så slukkes luftkvalitetslyset.
- Tryk på lys on/off-knappen  igen, så slukkes skærmen og signallamperne. Indikatorlamperne for strøm on/off  og lys on/off  vil stadig være tændte, men lamperne dæmpes.
- Tryk på lys on/off-knappen  for tredje gang, så tændes alle lys igen.

## 5 Rengøring

### Bemærk

- Tag altid stikket ud af stikkontakten, inden rengøringen.
- Apparatet må aldrig kommes ned i vand eller anden væske.
- Anvend aldrig slibende, aggressive eller brændbare rengøringsmidler, f.eks. klor eller sprit, til at rengøre nogen dele af apparatet.
- Kun forfilteret er vaskbart. Luftrensingsfilteret kan hverken vaskes eller støvsuges.

### Rengøringskema

| Frekvens                        | Rengøringsmetode                                      |
|---------------------------------|---|
| Når det er nødvendigt           | Tør apparatets yderside af med en blød og fugtig klud |
| Hvis <b>F0</b> vises på skærmen | Rens forfilteret                                      |
| Hver anden måned                | Rengør luftkvalitetssensorene                         |

### Rengør apparatet

Rengør regelmæssigt apparatet indvendigt og udvendigt, så der ikke samler sig støv.

- 1 Tør støvet væk fra apparatet med en tør, blød klud.
- 2 Rengør luftudtaget med en tør, blød klud.

### Rengør luftkvalitetssensoren

Rengør luftkvalitetssensoren hver 2. måned for optimal funktion af renseren. Rengør dem oftere, hvis du bruger renseren i støvede omgivelser.

### Bemærk

- Når luftfugtigheden i rummet er meget høj, er det muligt, at der udvikles kondens på sensoren. Det medfører, at luftkvalitetslyset kan indikere, at luftkvaliteten er dårlig, selvom det ikke er tilfældet. I dette tilfælde skal du rengøre luftkvalitetssensoren eller benytte en af de manuelle indstillinger for hastighed.

- 1 Rengør luftkvalitetssensorens indløb og udløb med en blød børste (fig. 19).
- 2 Fjern luftkvalitetssensorens dæksel (fig. 20).
- 3 Rengør luftkvalitetssensoren, støvind- og støvudløbet med en let fugtet vatpind (fig. 21).
- 4 Tør dem af med en tør vatpind.
- 5 Sæt luftkvalitetssensorens dæksel på igen (fig. 22).

## Rens forfilteret (fig. 23)

| Lysindikator for filterstatus | Gør følgende     |
|-------------------------------|------------------|
| FO vises på skærmen           | Rens forfilteret |

- 1 Træk i den nederste del af frontpanelet for at fjerne det fra apparatet (fig. 3).
- 2 Tryk de to klemmer ned, og træk forfilteret ind mod dig (fig. 4).
- 3 Vask forfilteret under vandhanen. Hvis forfilteret er meget beskidt, kan du bruge en blød børste til at fjerne støvet (fig. 24).
- 4 Lad forfilteret lufttørre.

### Bemærk

- Sørg for, at forfilteret er helt tørt. Hvis det stadig er vådt, kan der dannes bakterier i det, hvilket forkorter forfilterets levetid.

- 5 Sæt forfilteret tilbage i apparatet (fig. 8).

### Bemærk

- Sørg for, at siden med de to clips peger ind mod dig, og at alle kroge på forfilteret er korrekt fastgjort i renseren.

- 6 For at sætte frontpanelet på igen skal panelet først sættes på toppen af apparatet (1). Skub derefter forsigtigt panelet mod apparatet (2) (fig. 9)
- 7 Hold reset-knappen ↶ nede i 3 sekunder for at nulstille forfilterets rengøringstid (fig. 25).

## 6 Udskiftning af filteret

### Forstå beskyttelseslåsen til sund luft

Dette apparat er udstyret med en beskyttelseslås til sund luft, der skal sikre, at luftrensningsfiltrene er i optimal stand, når apparatet er i brug. Når filtrene er næsten opbrugte, vises filterkoden på skærmen for at indikere, at du skal skifte filtrene.

Hvis filtrene ikke udskiftes inden for 14 dage, stoppes og låses apparatet.

### Udskift filteret (fig. 26)

#### Bemærk

- Luftrensningsfiltre kan ikke vaskes eller støvsuges.

| Lysindikator for filterstatus       | Gør følgende                       |
|-------------------------------------|------------------------------------|
| A3 vises på skærmen                 | Udskift NanoProtect S3-filter HEPA |
| C7 vises på skærmen                 | Udskift NanoProtect AC-filteret    |
| A3 og C7 vises på skærmen skiftevis | Skift begge filtre                 |

- 1 Tag det opbrugte luftrensningsfilter ud i henhold til den filterkode, der vises på skærmen, og læg forsigtigt det opbrugte filter i skraldespanden (fig. 27).

### Bemærk

- Rør ikke ved den plisserede filteroverflade og lugt ikke til filteret, da det har samlet forurenende stoffer fra luften.

- 2 Fjern alt emballagemateriale fra det nye filter (fig. ⑥).
- 3 Sæt det nye filter i apparatet (fig. ⑦).
- 4 Hold reset-knappen ↶ nede i 3 sekunder for at nulstille filterets levetidstæller (fig. ⑳).

### Bemærk

- Rens dine hænder efter udskiftning af filteret.

## Tvungen nulstilling af filter

- 1 Tryk på ⏸ og ↶ samtidigt i 3 sekunder for at aktivere tvungen nulstilling af filteret (fig. ㉑).  
↳ Kode (A3) for NanoProtect S3-filter HEPA vises på skærmen.
- 2 Hold ↶ nede i 3 sekunder for at gennemtvunge nulstilling af levetiden for NanoProtect S3-filter HEPA (fig. ㉒).
- 3 Kode (C7) for Nanoprotect AC-filter vises på skærmen, når levetiden for NanoProtect S3-filter HEPA er blevet nulstillet (fig. ㉓).
- 4 Hold ↶ nede i 3 sekunder for at gennemtvunge nulstilling af levetiden for NanoProtect S3 AC-filter, og forlad funktionen til tvungen nulstilling (fig. ㉔).

## Filtertypeskift

- 1 Tryk på ⏸ og ↶ samtidigt i 3 sekunder for at få adgang til funktionen for filtertypeskift (fig. ㉕).  
↳ Kode (A3) for NanoProtect S3-filter HEPA vises på skærmen.
- 2 Tryk på ⏸ for at vælge filterkoden for det nye filter, du vil bruge (fig. ㉖).
- 3 Hold ↶ nede i 3 sekunder for at bekræfte filterkoden for det nye filter (fig. ㉗).

### Bemærk

- Når du har valgt filterkoden for det nye filter med knappen ⏸, vil apparatet automatisk bekræfte filterkoden for det nye filter, hvis du ikke berører andre knapper i 10 sekunder.

- 4 Kodet (C7) for Nanoprotect AC-filter vises på skærmen efter den første filtertype er blevet ændret (fig. ㉘).
- 5 Tryk på ⏸ for at vælge den nye filterkode for det andet filter (fig. ㉙).
- 6 Hold ↶ nede i 3 sekunder for at bekræfte filterkoden for det andet filter, og forlad funktionen til filtertypeskift (fig. ㉚).

### Bemærk

- Når du har valgt filterkoden for det nye filter med knappen ⏸, vil apparatet automatisk bekræfte filterkoden for det nye filter, hvis du ikke berører andre knapper i 10 sekunder.

### Bemærk



- Se den separate brochure, der følger med filteret, for flere oplysninger om forskellige filterkombinationer, du kan vælge mellem.

## 7 Fejlfinding

I dette kapitel beskrives de mest almindelige problemer, der kan opstå med dit apparat. Hvis du ikke kan løse problemet ud fra nedenstående oplysninger, skal du kontakte kundecentret i dit land.

| Problem   | Mulig løsning  |
|---|--|
| Apparatet virker ikke, selvom det er tilsluttet.                            | <ul style="list-style-type: none"> <li>Filterskiftetekoden er blevet vist på skærmen, men du ikke har udskiftet det tilsvarende filter endnu. Apparatet låses, hvis du bliver ved med at bruge det opbrugte filter. I dette tilfælde skal du udskifte filteret og nulstille filterets levetidstæller.</li> </ul>   |
| Apparatet virker ikke, selvom det er tændt.                                 | <ul style="list-style-type: none"> <li>Apparatet fungerer, men knapperne reagerer ikke. Kontroller, om børnesikringen er aktiveret.</li> <li>Koden for filterskift har været tændt konstant, men du ikke har udskiftet det tilsvarende filter, og apparatet er nu låst. I dette tilfælde skal du udskifte filteret og nulstille filterets levetidstæller.</li> </ul>   |
| Den luftstrøm, der kommer ud af luftudtaget, er betydeligt svagere end før. | <ul style="list-style-type: none"> <li>Forfilteret er snavset. Rengør forfilteret (se kapitlet "Rengøring").</li> </ul>  |
| Luftkvaliteten forbedres ikke, selvom apparatet har kørt i lang tid.        | <ul style="list-style-type: none"> <li>Et af filtrene er ikke sat i apparatet. Vær sikker på, at alle filtre er installeret korrekt i følgende rækkefølge, begyndende med det inderste filter: 1) NanoProtect S3-filter HEPA; 2) NanoProtect AC-filter; 3) forfilter.</li> <li>Luftkvalitetssensoren er våd. Luftfugtigheden i rummet er høj og forårsager kondens. Sørg for, at sensoren er ren og tør (se afsnittet "Rengøring").</li> </ul> |
| Farven på luftkvalitetslyset er altid den samme.                            | <ul style="list-style-type: none"> <li>Luftkvalitetssensoren er snavset. Rengør luftkvalitetssensoren (se afsnittet "Rengøring").</li> </ul>   |



| Problem   | Mulig løsning  |
|---|--|
| Apparatet frembringer en mærkelig lugt.   | <ul style="list-style-type: none"><li>De første par gange, du anvender apparatet, udsender det muligvis en lugt af plastik. Dette er normalt. Men hvis apparatet afgiver en brændt lugt, skal du kontakte din Philips-forhandler eller et autoriseret Philips-serviceværksted. Apparatet kan også producere en ubehagelig lugt, hvis filteret er snavset. I dette tilfælde skal du rense eller udskifte det pågældende filter.</li></ul> |
| Apparatet er ekstra støjende.   | <ul style="list-style-type: none"><li>Hvis apparatet støjer, kan du ændre blæserens hastighed til en lavere blæserhastighed. Når du bruger apparatet i soveværelset om natten, skal du vælge dvaletilstanden.</li></ul>  |
| Apparatet viser stadig, at jeg skal udskifte et filter, men det har jeg allerede gjort. | <ul style="list-style-type: none"><li>Måske har du ikke nulstillet filterets levetidstæller. Slut apparatet til stikkontakten, tryk på  for at tænde for apparatet, og hold reset-knappen  nede i 3 sekunder.</li></ul>  |
| Fejlkoden "Er" vises på skærmen.  | <ul style="list-style-type: none"><li>Hall-sensoren fungerer ikke korrekt. Fjern og sæt derefter frontpanelet på igen. Hvis fejlkoden "Er" stadig er der, skal du kontakte Philips Kundecenter i dit land.</li></ul>   |
| Fejlkoderne "E1", "E2", "E3" eller "E4" vises på skærmen.                               | <ul style="list-style-type: none"><li>Apparatet er defekt. Kontakt Philips Kundecenter i dit land.</li></ul>   |



## 8 Garanti og service

Hvis du har behov for oplysninger eller har et problem, kan du besøge Philips' websted på [www.philips.com](http://www.philips.com) eller kontakte Philips Kundecenter i dit land (telefonnummeret findes i folderen "Worldwide Guarantee"). Hvis der ikke findes et kundecenter i dit land, bedes du kontakte din lokale Philips-forhandler.

### Bestilling af dele eller tilbehør

Hvis du skal udskifte en del eller ønsker at købe en ekstra del, skal du besøge din Philips-forhandler eller [www.philips.com/support](http://www.philips.com/support).

Hvis du har problemer med at få fat i reservedelen, bedes du kontakte Philips Kundecenter i dit land (telefonnummeret findes i folderen "Worldwide Guarantee").

## 9 Bemærkninger

### Elektromagnetiske felter (EMF)

Dette Philips-apparat overholder alle branchens gældende standarder og regler angående eksponering for elektromagnetiske felter.

#### Overholdelse af EMF

Koninklijke Philips N.V. producerer og sælger mange forbrugermårettede produkter, der ligesom alle elektroniske apparater generelt kan udsende og modtage elektromagnetiske signaler.

Et af Philips' vigtigste forretningsprincipper er at træffe alle nødvendige sundheds- og sikkerhedsmæssige forholdsregler for vores produkter, at overholde alle gældende lovkrav og at overholde de EMF-standarder, der er gældende på tidspunktet for fremstillingen af produkterne.

Philips har forpligtet sig til at udvikle, producere og sende produkter på markedet, der ikke har sundhedsskadelige virkninger. Philips bekræfter, at hvis deres produkter bliver betjent ordentligt efter deres tilsigtede formål, er de sikre at bruge ifølge den videnskabelige viden, der er tilgængelig i dag.

Philips spiller en aktiv rolle i udviklingen af internationale EMF- og sikkerhedsstandarder, hvilket giver os mulighed for at forudse nye standarder og hurtigt integrere dem i vores produkter.

---

## Genbrug



Dette symbol betyder, at dette produkt ikke må bortskaffes sammen med almindeligt husholdningsaffald (2012/19/EU).

Følg dit lands regler for særskilt indsamling af elektriske og elektroniske produkter. Korrekt bortskaffelse er med til at forhindre negativ påvirkning af miljøet og menneskers helbred.



# Sisällysluettelo

|   |           |                                      |           |
|---|-----------|--------------------------------------|-----------|
| <b>1 Tärkeää</b>                            | <b>16</b> | <b>6 Suodattimen vaihto</b>          | <b>24</b> |
| Turvallisuus                                | 16        | Automaattinen suojalukitus           | 24        |
| <b>2 Ilmanpuhdistimesi</b>                  | <b>19</b> | Suodattimen vaihto<br>(kuva (26))    | 24        |
| Tuotteen<br>yleiskuvaus(kuva (1))           | 19        | Suodattimen pakkonollaus             | 24        |
| Säätimien<br>yleiskuvaus(kuva (2))          | 19        | Suodatintyyppin vaihtaminen          | 25        |
| <b>3 Aloittaminen</b>                       | <b>19</b> | <b>7 Vianmääritys</b>                | <b>26</b> |
| Suodattimen asentaminen                     | 19        | <b>8 Takuu ja huolto</b>             | <b>28</b> |
| <b>4 Laitteen käyttö</b>                    | <b>20</b> | Osien tai tarvikkeiden<br>tilaaminen | 28        |
| Ilmanlaadun merkkivalojen<br>selitykset     | 20        | <b>9 Lausunnot</b>                   | <b>28</b> |
| Käynnistys ja sammutus                      | 20        | Sähkömagneettiset kentät<br>(EMF)    | 28        |
| Tuulettimen nopeuden<br>muuttaminen         | 21        | Kierrätys                            | 29        |
| Ajastimen asettaminen                       | 21        |                                      |           |
| Lapsilukon käyttöönotto                     | 21        |                                      |           |
| Valotoiminnon käyttäminen                   | 22        |                                      |           |
| <b>5 Puhdistaminen</b>                      | <b>22</b> |                                      |           |
| Puhdistusaikataulu                          | 22        |                                      |           |
| Laitteen rungon<br>puhdistaminen            | 22        |                                      |           |
| Ilmanlaadun tunnistimen<br>puhdistaminen    | 23        |                                      |           |
| Esisuodattimen<br>puhdistaminen (kuva (23)) | 23        |                                      |           |

# 1 Tärkeää

## Turvallisuus

Lue tämä käyttöopas huolellisesti ennen käyttöä ja säilytä se myöhempää tarvetta varten.

### Vaara

- Älä päästä vettä tai muuta nestettä tai tulenarkaa puhdistusainetta laitteeseen, sillä se voi aiheuttaa sähköiskun ja/tai tulipalon vaaran.
- Älä puhdistu laitetta vedellä tai muulla nesteellä tai (tulenaralla) puhdistusaineella, sillä se voi aiheuttaa sähköiskun ja/tai tulipalon vaaran.
- Älä suihkuta mitään tulenarkaa ainetta, kuten hyönteismyrkkyä tai hajusteita, laitteen ympäristöön.

### Varoitus

- Tarkista, että laitteeseen merkitty käyttöjännite vastaa paikallista verkkojännitettä, ennen kuin liität laitteen pistorasiaan.
- Jos virtajohto on vahingoittunut, vaihdata se oman turvallisuutesi vuoksi Philipsin valtuuttamassa huoltoliikkeessä tai muulla ammattitaitoisella korjaajalla.
- Älä käytä laitetta, jos pistoke, johto tai itse laite on vaurioitunut.
- Laitetta voivat käyttää myös yli 8-vuotiaat lapset ja henkilöt, joiden fyysinen tai henkinen toimintakyky on rajoittunut tai joilla ei ole kokemusta tai tietoa laitteen käytöstä, jos heitä on neuvottu laitteen turvallisesta käytöstä tai tarjolla on turvallisen käytön edellyttämä valvonta ja jos he ymmärtävät laitteeseen liittyvät vaarat. Lasten ei pidä leikkiä laitteella. Lasten ei saa antaa

- puhdistaa tai huoltaa laitetta ilman valvontaa.
- Ilmanotto- ja ilmanpoistoaukkoja ei saa peittää esimerkiksi asettamalla esineitä niiden eteen.
  - Varmista, että ilmanpoistoaukosta ei putoa vieraita esineitä laitteen sisään.

### Varoitus

- Tämä laite ei korvaa kunnollista ilmanvaihtoa, säännöllistä imurointia tai liesituulettimen käyttöä ruoanlaiton aikana.
  - Jos laite kytketään pistorasiaan, jonka kosketus on huono, pistoke kuumenee. Varmista, että kytket laitteen ehjään pistorasiaan.
  - Säilytä ja käytä laitetta kuivalla, tukevalla, tasaisella ja vaakasuoralla alustalla.
  - Jätä vähintään 20 cm vapaata tilaa laitteen taakse ja molemmille sivuille ja vähintään 30 cm vapaata tilaa laitteen yläpuolelle.
- Älä aseta mitään laitteen päälle.
  - Älä istu tai seiso laitteen päällä. Laitteen päälle istuminen tai astuminen saattaa johtaa loukkaantumiseen.
  - Älä sijoita laitetta suoraan ilmastointilaitteen alapuolelle, jotta laitteeseen ei valu kondenssivettä.
  - Varmista, että kaikki suodattimet ovat kunnolla paikallaan, ennen kuin käynnistät laitteen.
  - Käytä vain alkuperäisiä, tälle laitteelle tarkoitettuja Philips-suodattimia. Älä käytä muita suodattimia.
  - Suodattimen syttyminen tuleen saattaa aiheuttaa korjaamattomia terveysvahinkoja ja olla hengenvaarallista. Älä käytä suodatinta polttoaineena tai vastaaviin tarkoituksiin.
  - Älä kolhi laitetta kovilla esineillä. Vältä erityisesti ilmanotto- ja ilmanpoistoaukkojen kolhimista.

- Nosta tai siirrä laite aina yläosan kahvasta.
- Älä laita sormiasi tai mitään esineitä ilmanotto- tai ilmanpoistoaukkoon fyysisten vammojen estämiseksi ja laitteen toiminnan takaamiseksi.
- Älä käytä laitetta, kun olet käyttänyt sisätiloissa savuavia hyönteiskarkotteita. Älä myöskään käytä laitetta paikoissa, joissa on öljyjäämiä, palavia suitsukkeita tai kemikaalihöyryjä.
- Älä käytä laitetta kaasulaitteiden, lämmityslaitteiden tai tulisijojen läheisyydessä.
- Irrota laitteen pistoke pistorasiasta aina käytön jälkeen sekä ennen puhdistusta ja muita huoltotöitä.
- Älä käytä laitetta huoneessa, jossa on suuria lämpötilanvaihteluita, koska laitteen sisään voi kertyä kosteutta.
- Aseta laite vähintään kahden metrin päähän muista sähkölaitteista, jotta se ei aiheuta häiriöitä radioaaltoja käyttäviin laitteisiin, kuten televisioihin, radioihin ja radio-ohjattuihin kelloihin.
- Laite on tarkoitettu vain kotitalouksien normaaleihin käyttöolosuhteisiin.
- Älä käytä laitetta kosteissa tiloissa, kuten kylpyhuoneissa tai vessoissa, tai paikoissa, joissa ympäristön lämpötila on korkea, kuten keittiöissä.
- Laite ei poista häkää (CO) eikä radonia (Rn). Sitä ei voi käyttää turvalaitteena onnettomuustilanteissa, joihin liittyy palavaa materiaalia tai vaarallisia kemikaaleja.
- Jos laitetta on siirrettävä, se on ensin irrotettava pistorasiasta.
- Älä siirrä laitetta virtajohdosta vetämällä.

## 2 Ilmanpuhdistimesi

Olet tehnyt erinomaisen valinnan ostaessasi Philipsin laitteen.

Käytä hyväksesi Philipsin tuki ja rekisteröi tuote osoitteessa [www.philips.com/welcome](http://www.philips.com/welcome).

### Tuotteen yleiskuvaus(kuva ①)

- A Ohjauspaneeli
- B Ilmanlaadun merkkivalo
- C Ilmanlaadun tunnistimet
- D NanoProtect Series 3-suodatin\* (FY3433)
- E NanoProtect AC -suodatin\* (FY3432)
- F Esisuodatin
- G Etupaneeli

\* Jäljempänä ilmanpuhdistussuodatin

### Säätimien yleiskuvaus(kuva ②)

- H Virtapainike
- I Lapsilukon painike
- J Valopainike
- K Näyttö
- L Tuulettimen nopeuspainike
- M Ajustinpainike
- N Asetusten palautuspainike

## 3 Aloittaminen

### Suodattimen asentaminen

Kun laite toimitetaan, kaikki suodattimet ovat paikoillaan. Suodattimien pakkausmateriaalit on kuitenkin irrotettava ennen laitteen käyttöä. Irrota kaikki suodattimet, poista pakkausmateriaalit ja aseta suodattimet takaisin paikoilleen seuraavasti.

#### Huomautus

- Varmista, että merkitty puoli osoittaa itseäsi kohti.

- 1 Irrota etupaneeli alaosasta vetämällä (kuva ③).
- 2 Paina kahta kiinnikettä alaspäin ja vedä esisuodatinta itseäsi kohti (kuva ④).
- 3 Irrota kaikki suodattimet (kuva ⑤).
- 4 Irrota ilmanpuhdistussuodattimista kaikki pakkausmateriaalit (kuva ⑥).
- 5 Aseta paljaat ilmanpuhdistussuodattimet takaisin laitteeseen (kuva ⑦).

#### Huomautus

- Asenna ensin paksu suodatin ja sitten ohut suodatin.

- 6 Aseta esisuodatin takaisin laitteeseen (kuva ⑧).

#### Huomautus

- Varmista, että ulospäin olevalla puolella on kaksi kiinnikettä ja että kaikki esisuodattimen koukut kiinnittyvät kunnolla laitteeseen.

- 7 Kiinnitä etupaneeli: Asenna ensin paneelin yläosa paikalleen (1). Paina sitten paneeli varovasti kiinni laitteen runkoon (2) (kuva 9).



## 4 Laitteen käyttö

### Ilmanlaadun merkkivalojen selitykset

| Ilmanlaadun merkkivalon väri | Ilmanlaatu  |
|------------------------------|-------------|
| Sininen                      | Hyvä        |
| Sinivioletti                 | Kohtalainen |
| Punavioletti                 | Huono       |
| Punainen                     | Hyvin huono |

Ilmanlaadun merkkivalo syttyy automaattisesti, kun laite kytetään käyttöön. Tällöin kaikki värit syttyvät vuorotellen. Hetken kuluttua tunnistimet mittaavat ympäristön ilmanlaadun ja valitsevat oikean värin.

### Käynnistys ja sammutus

- 1 Aseta laitteen pistoke pistorasiaan.
- 2 Käynnistä laite -painikkeella (kuva 10).
  - ↳ Laite toimii oletusarvoisesti automaattitilassa.
  - ↳ Kun ilmanlaadun tunnistin on mitannut ilmanlaatua hetken ajan, se valitsee automaattisesti ilmanlaadun merkkivalon värin.
  - ↳ Kun laite on mitannut ilman hiukkaspitoisuuden, näytössä näkyy pienhiukkastaso (PM2.5) (kuva 11).
- 3 Sammuta laite koskettamalla -painiketta 3 sekunnin ajan.

## Huomautus



- Jos laite on sammutettu virtapainikkeesta  mutta sen virtapistoketta ei ole irrotettu, laite ottaa käyttöön edelliset asetukset, kun se käynnistetään seuraavan kerran.

## Tuulettimen nopeuden muuttaminen

Tuulettimella on useita nopeusasetuksia. Voit valita automaattitilan, allergieenitilan tai nopeuden **1, 2, 3, 4** tai **5**.



### Automaattitila (A)

Automaattitilassa laite valitsee tuulettimen nopeuden ilmanlaadun perusteella.

- Voit valita automaattitilan (A) koskettamalla tuulettimen nopeuspainiketta  (kuva .



### Allergeenitila

Erityinen allergieenitila poistaa ilmasta tavanomaisia allergeeneja, kuten siitepölyä, eläinten hilsettä ja pölypunkkeja.



- Voit valita allergieenitilan (AL) koskettamalla tuulettimen nopeuspainiketta  (kuva .

### Lepotila

Lepotilassa laite toimii hiljaisesti nopeudella 1. Minuutti lepotilan valinnan jälkeen virran ja valon merkkivalot himmenevät. Muut valot eivät pala.



- Voit valita lepotilan (nopeus 1) koskettamalla tuulettimen nopeuspainiketta  (kuva .

## Manuaalinen

- Voit valita haluamasi tuulettimen nopeuden koskettamalla toistuvasti tuulettimen nopeuspainiketta  (kuva .





## Ajastimen asettaminen

Ajastimen avulla voit säätää laitteen toimimaan tietyn ajan. Kun asetettu aika on kulunut, laitteen virta katkeaa automaattisesti.

- Valitse, kuinka monta tuntia haluat laitteen toimivan, koskettamalla ajastinpainiketta  toistuvasti (kuva .
- ↳ Ajastimen arvoksi voi asettaa 1–24 tuntia.





Ajastimen voi poistaa käytöstä koskettamalla toistuvasti ajastinpainiketta , kunnes näytössä näkyy **0h**.

## Lapsilukon käyttöönotto

- 1 Ota lapsilukko käyttöön koskettamalla lapsilukkopainiketta  3 sekunnin ajan (kuva .
  - ↳ Näytössä näkyy 3 sekunnin ajan **L**.
  - ↳ Kun lapsilukko on käytössä, muita painikkeita ei voi käyttää.
- 2 Poista lapsilukko käytöstä koskettamalla lapsilukkopainiketta uudelleen  3 sekunnin ajan (kuva .
  - ↳ Näytössä näkyy 3 sekunnin ajan **UL**.

## Valotoiminnon käyttäminen

Valopainikkeen avulla voit tarvittaessa syyttää tai sammuttaa ilmanlaadun merkkivalon, näytön ja toimintojen merkkivalot.

- 1 Kun kosketat valopainiketta  kerran, ilmanlaadun merkkivalo sammuu.
- 2 Kun kosketat valopainiketta  uudelleen, näyttö ja toimintojen merkkivalot sammuvat. Virran  ja valon  merkkivalot palavat edelleen, mutta himmeämpinä.
- 3 Kun kosketat valopainiketta  kolmannen kerran, kaikki valot syttyvät uudelleen.

## 5 Puhdistaminen

### Huomautus

- Irrota aina pistoke pistorasiasta ennen puhdistusta.
- Älä upota laitetta veteen tai muuhun nesteeseen.
- Älä koskaan käytä laitteen minkään osan puhdistamiseen hankaavaa, syövyttävää tai tulenarkaa puhdistusainetta, kuten valkaisuainetta tai alkoholia.
- Vain esisuodattimen voi pestä. Ilmanpuhdistussuodatinta ei voi pestä tai imuroida.

### Puhdistusaikataulu

| Taajuus                 | Puhdistustapa   |
|-------------------------|---|
| Tarpeen mukaan          | Puhdista laitteen pinta kuivalla ja pehmeällä liinalla. |
| Kun näytössä näkyy FO   | Puhdista esisuodatin                                    |
| Kahden kuukauden välein | Puhdista ilmanlaadun tunnistimet                        |

### Laitteen rungon puhdistaminen

Puhdista laite säännöllisesti sisä- ja ulkopuolelta, jotta pöly ei pääse kerääntymään laitteeseen.

- 1 Pyyhi pölyt laitteen rungosta kuivalla, pehmeällä liinalla.
- 2 Puhdista ilmanpoistoaukko pehmeällä, kuivalla liinalla.



## Ilmanlaadun tunnistimen puhdistaminen

Puhdista ilmanlaadun tunnistimet 2 kuukauden välein laitteen moitteettoman toiminnan takaamiseksi. Puhdista ne useammin, jos laitetta käytetään pölyisessä ympäristössä.

### Huomautus

- Jos huoneen kosteustaso on korkea, ilmanlaadun tunnistimeen saattaa kertyä kosteutta. Tällöin ilmanlaadun merkkivalo saattaa näyttää, että ilmanlaatu on huono, vaikka se olisikin todellisuudessa hyvä. Tässä tapauksessa ilmanlaadun tunnistin on puhdistettava tai käyttöön on otettava jokin manuaalisista nopeusasetuksista.

- 1 Puhdista ilmanlaadun tunnistimen ilmanotto- ja ilmanpoistoaukot pehmeällä harjalla (kuva 19).
- 2 Irrota ilmanlaadun tunnistimen suojuus (kuva 20).
- 3 Puhdista ilmanlaadun tunnistin sekä otto- ja poistoaukko kevyesti kostutetulla vanupuikolla (kuva 21).
- 4 Kuivaa ne toisella vanupuikolla.
- 5 Kiinnitä ilmanlaadun tunnistimen suojuus paikalleen (kuva 22).

## Esisuodattimen puhdistaminen (kuva 23)

| Suodattimen varoitusvalon tila | Ohje                 |
|--------------------------------|----------------------|
| Näytössä näkyy FO              | Puhdista esisuodatin |

- 1 Irrota etupaneeli alaosasta vetämällä (kuva 3).
- 2 Paina kahta kiinnikettä alaspäin ja vedä esisuodatinta itseäsi kohti (kuva 4).
- 3 Pese esisuodatin juoksevilla vedellä. Jos esisuodatin on hyvin likainen, harjaa pöly pois pehmeällä harjalla (kuva 24).
- 4 Anna esisuodattimen kuivua.

### Huomautus

- Varmista, että esisuodatin on täysin kuiva. Bakteerit voivat lisääntyä määrässä suodattimessa ja lyhentää sen käyttöikää.

- 5 Aseta esisuodatin takaisin laitteeseen (kuva 8).

### Huomautus

- Varmista, että ulospäin olevalla puolella on kaksi kiinnikettä ja että kaikki esisuodattimen koukut kiinnittyvät kunnolla laitteeseen.

- 6 Kiinnitä etupaneeli: Asenna ensin paneelin yläosa paikalleen (1). Paina sitten paneeli varovasti kiinni laitteen runkoon (2) (kuva 9).
- 7 Nollaa esisuodattimen puhdistusaika koskettamalla nollauspainiketta  3 sekunnin ajan (kuva 25).

# 6 Suodattimen vaihto

## Automaattinen suojalukitus

Tässä laitteessa on automaattinen suojalukitustoiminto, joka varmistaa, että ilmanpuhdistussuodattimet toimivat moitteettomasti, kun laite on käytössä. Kun suodattimet ovat lähes loppuun kuluneet, näytössä näkyvä suodatinkoodi ilmaisee, että suodattimet on vaihdettava.

Jos suodattimia ei vaihdeta 14 päivän kuluessa, laite lakkaa toimimasta ja lukittuu.

## Suodattimen vaihto (kuva 26)

### Huomautus

- Ilmanpuhdistussuodattimia ei voi pestä tai imuroida.

| Suodattimen varoitusvalon tila  | Ohje                                 |
|---------------------------------|--------------------------------------|
| Näytössä näkyy A3               | Vaihda NanoProtect S3 HEPA -suodatin |
| Näytössä näkyy C7               | Vaihda NanoProtect AC -suodatin      |
| A3 ja C7 vuorottelevat näytössä | Vaihda molemmat suodattimet          |

- 1 Irrota näytön koodin mukainen loppuun kulunut ilmanpuhdistussuodatin ja siirrä se varovasti roskapussiin (kuva 27).

### Huomautus



- Älä koske suodattimen suodatuspintaan tai haistele suodatinta, sillä siihen on kertynyt epäpuhtauksia ilmasta.

- 2 Irrota uudesta suodattimesta kaikki pakkausmateriaalit (kuva 6).
- 3 Aseta uusi suodatin laitteeseen (kuva 7).
- 4 Nollaa suodattimen käyttöaikalaskuri koskettamalla nollauspainiketta  3 sekunnin ajan (kuva 28).

### Huomautus





- Pese kädet suodattimen vaihdon jälkeen.

## Suodattimen pakkonollaus

- 1 Ota suodattimen pakkonollaus tila käyttöön koskettamalla yhtä aikaa painikkeita  ja  3 sekunnin ajan (kuva 29).  
↳ Näytössä näkyy NanoProtect S3 HEPA -suodattimen koodi (A3).
- 2 Pakota NanoProtect S3 HEPA -suodattimen käyttöajan nollaus koskettamalla  -painiketta 3 sekunnin ajan (kuva 28).
- 3 Kun NanoProtect S3 HEPA -suodattimen käyttöaika on nollattu, näytössä näkyy Nanoprotect AC -suodattimen koodi (C7) (kuva 30).



- 4 Pakota NanoProtect AC -suodattimen käyttöajan nollaus koskettamalla -painiketta 3 sekunnin ajan. Nollauksen jälkeen laite poistuu pakkonollaustilasta (kuva [31](#)).

## Suodatintyyppin vaihtaminen

- 1 Ota suodatintyyppin vaihtotila käyttöön koskettamalla yhtä aikaa painikkeita  ja  3 sekunnin ajan (kuva [29](#)).
  - ↳ Näytössä näkyy NanoProtect S3 HEPA -suodattimen koodi (A3).
- 2 Valitse uuden suodattimen suodatinkoodi koskettamalla -painiketta (kuva [32](#)).
- 3 Vahvista uuden suodattimen suodatinkoodi koskettamalla -painiketta 3 sekunnin ajan (kuva [33](#)).

### Huomautus

- Kun olet valinnut uuden suodattimen suodatinkoodin -painikkeella etkä koske muihin painikkeisiin 10 sekuntiin, laite vahvistaa automaattisesti uuden suodattimen suodatinkoodin.

- 4 Kun ensimmäinen suodatintyyppi on vaihdettu, näytössä näkyy Nanoprotect AC -suodattimen koodi (C7) (kuva [30](#)).
- 5 Valitse toisen suodattimen uusi suodatinkoodi koskettamalla -painiketta (kuva [34](#)).
- 6 Vahvista toisen suodattimen suodatinkoodi koskettamalla -painiketta 3 sekunnin ajan. Vahvistuksen jälkeen laite poistuu suodatintyyppin vaihtotilasta (kuva [35](#)).

### Huomautus

- Kun olet valinnut uuden suodattimen suodatinkoodin -painikkeella etkä koske muihin painikkeisiin 10 sekuntiin, laite vahvistaa automaattisesti uuden suodattimen suodatinkoodin.



### Huomautus

- Lisätietoja erilaisista suodatinyhdistelmistä on suodattimen mukana toimitetussa erillisessä oppaassa.

## 7 Vianmääritys

Tämä osio esittää lyhyesti yleisimmät ongelmat, joita saatat kohdata käyttäessäsi laitetta. Jos ongelma ei ratkea alla olevien ohjeiden avulla, ota yhteyttä maasi kuluttajapalvelukeskukseen.

| Ongelma   | Mahdollinen ratkaisu   |
|---|--|
| <b>Laite ei toimi, vaikka se on liitetty verkkovirtaan.</b>           | <ul style="list-style-type: none"><li>• Suodattimen vaihtokoodi on näkynyt näytössä, mutta et ole vaihtanut kyseistä suodatinta. Laite lukittuu, jos jatkat loppuun kuluneen suodattimen käyttöä. Vaihda suodatin ja nollaa suodattimen käyttöaikalaskuri.</li></ul>   |
| <b>Laite ei toimi, vaikka se käynnistyy.</b>                          | <ul style="list-style-type: none"><li>• Laite toimii, mutta painikkeet eivät ole käytössä. Tarkista, onko lapsilukko käytössä.</li><li>• Suodattimen vaihtokoodi on näkynyt näytössä jatkuvasti, mutta et ole vaihtanut kyseistä suodatinta, ja laite on lukittunut. Vaihda suodatin ja nollaa suodattimen käyttöaikalaskuri.</li></ul>  |
| <b>Ilmanpoistoaukon ilmavirta on selvästi heikompi kuin ennen.</b>    | <ul style="list-style-type: none"><li>• Esisuodatin on likainen. Puhdista esisuodatin (katso kohta Puhdistaminen).</li></ul>   |
| <b>Ilmanlaatu ei parane, vaikka laite on ollut käynnissä pitkään.</b> | <ul style="list-style-type: none"><li>• Jokin suodattimista ei ole paikallaan. Varmista, että kaikki suodattimet on kunnolla asennettu seuraavassa järjestyksessä, alkaen sisimmäisestä suodattimesta: 1) NanoProtect S3 HEPA -suodatin, 2) NanoProtect AC-suodatin, 3) esisuodatin.</li><li>• Ilmanlaadun tunnistin on märkä. Huoneen kosteustaso on korkea, ja kosteus tiivistyy laitteen sisään. Varmista, että ilmanlaadun tunnistin on puhdas ja kuiva (katso kohta Puhdistaminen).</li></ul> |
| <b>Ilmanlaadun merkkivalon väri pysyy aina samana.</b>                | <ul style="list-style-type: none"><li>• Ilmanlaadun tunnistin on likainen. Puhdista ilmanlaadun tunnistin (katso kohta Puhdistaminen).</li></ul>   |

| Ongelma  | Mahdollinen ratkaisu   |
|--|--|
| Laitteesta tulee epätavallista hajua.                                      | <ul style="list-style-type: none"><li>Ensimmäisillä käyttökertoilla laitteesta voi tulla hiukan muovin hajua. Tämä on normaalia. Jos laitteesta tulee palaneen hajua, ota yhteyttä Philips-jälleenmyyjään tai Philipsin valtuuttamaan huoltoliikkeeseen. Laite saattaa tuottaa epämiellyttävää hajua myös, kun suodatin on likainen. Tällöin kyseinen suodatin on puhdistettava tai vaihdettava.</li></ul> |
| Laitte pitää kovaa ääntä.  | <ul style="list-style-type: none"><li>Jos laite on liian äänekkäs, voit vaihtaa tuulettimen nopeuden alhaisemmaksi. Jos käytät laitetta yöllä makuuhuoneessa, valitse lepotila.</li></ul>  |
| Laitte ilmoittaa, että suodatin on vaihdettava, vaikka se on jo vaihdettu. | <ul style="list-style-type: none"><li>Olet ehkä jättänyt suodattimen käyttöaikalaskurin nollaamatta. Liitä laite pistorasiaan, käynnistä laite  -painikkeella ja paina nollauspainiketta  3 sekunnin ajan.</li></ul>                   |
| Näytössä näkyy virhekoodi Er.  | <ul style="list-style-type: none"><li>Hall-anturi ei toimi oikein. Irrota etupaneeli ja kiinnitä se uudelleen. Jos virhekoodi Er ei poistu, ota yhteyttä oman maasi kuluttajapalvelukeskukseen.</li></ul>  |
| Näytössä näkyy virhekoodi E1, E2, E3 tai E4.                               | <ul style="list-style-type: none"><li>Laitteessa on toimintahäiriö. Ota yhteys oman maasi kuluttajapalvelukeskukseen.</li></ul>  |

## 8 Takuu ja huolto

Jos haluat lisätietoja tai laitteen kanssa tulee ongelmia, tutustu Philipsin verkkosivustoon osoitteessa [www.philips.com](http://www.philips.com) tai kysy neuvoa Philipsin kuluttajapalvelukeskuksesta (puhelinnumero on kansainvälisessä takuulehtisessä). Jos maassasi ei ole kuluttajapalvelukeskusta, ota yhteys paikalliseen Philips-jälleenmyyjään.

### Osien tai tarvikkeiden tilaaminen

Jos sinun on vaihdettava jokin osa tai hankittava lisäosa, käy Philips-jälleenmyyjän luona tai osoitteessa [www.philips.com/support](http://www.philips.com/support).

Jos et löydä varaosia, ota yhteyttä Philipsin maakohtaiseen kuluttajapalvelukeskukseen (puhelinnumero on kansainvälisessä takuulehtisessä).

## 9 Lausunnot

### Sähkömagneettiset kentät (EMF)

Tämä Philips-laite vastaa kaikkia sähkömagneettisia kenttiä (EMF) koskevia standardeja ja säännöksiä.

#### EMF-standardin vaatimustenmukaisuus

Koninklijke Philips N.V. valmistaa ja myy kuluttajille monia tuotteita, jotka lähettävät ja vastaanottavat sähkömagneettisia signaaleja, kuten mitkä tahansa muutkin elektroniset laitteet.

Yhtenä Philipsin pääperiaatteena on varmistaa tuotteiden turvallisuus kaikin tavoin sekä noudattaa kaikkia lakisääteisiä vaatimuksia ja tuotteen valmistusajankohtana voimassa olevia EMF-standardeja.

Philips on sitoutunut kehittämään, tuottamaan ja markkinoimaan tuotteita, joista ei ole haittaa terveydelle. Philips vakuuttaa, että jos sen tuotteita käsitellään oikein asianmukaisessa käytössä, niiden käyttö on nykyisten tutkimustulosten perusteella turvallista.

Philipsillä on aktiivinen rooli kansainvälisten EMF- ja turvallisuusstandardien kehittämisessä, joten se pystyy ennakoimaan standardien kehitystä ja soveltamaan näitä tietoja tuotteisiinsa jo aikaisessa vaiheessa.

---

## Kierrätys



Tämä merkki tarkoittaa, että tätä tuotetta ei saa hävittää tavallisen kotitalousjätteen mukana (2012/19/EU).

Noudata maasi sähkö- ja elektroniikkalaitteiden erillistä keräystä koskevia sääntöjä. Asianmukainen hävittäminen auttaa ehkäisemään ympäristölle ja ihmisille mahdollisesti koituvia haittavaikutuksia.

# Innholdsfortegnelse

|   |           |                              |           |
|---|-----------|------------------------------|-----------|
| <b>1 Viktig</b>                           | <b>31</b> | <b>7 Feilsøking</b>          | <b>40</b> |
| Sikkerhet                                 | 31        |                              |           |
| <b>2 Luftrenseren din</b>                 | <b>34</b> | <b>8 Garanti og service</b>  | <b>42</b> |
| Produktoversikt (fig. ①)                  | 34        | Bestill deler eller tilbehør | 42        |
| Oversikt over<br>kontrollknapper (fig. ②) | 34        | <b>9 Merknader</b>           | <b>42</b> |
|   |           | Elektromagnetiske felt (EMF) | 42        |
| <b>3 Komme i gang</b>                     | <b>34</b> | Gjenvinning                  | 43        |
| Montere filteret                          | 34        |                              |           |
| <b>4 Bruke apparatet</b>                  | <b>35</b> |                              |           |
| Forstå lampene for<br>luftkvalitet        | 35        |                              |           |
| Slå på og av                              | 35        |                              |           |
| Endre viftehastigheten                    | 35        |                              |           |
| Still inn timeren                         | 36        |                              |           |
| Stille inn barnesikring                   | 36        |                              |           |
| Bruke av/på-funksjonen for<br>lampen      | 36        |                              |           |
| <b>5 Rengjøring</b>                       | <b>37</b> |                              |           |
| Rengjøringsplan                           | 37        |                              |           |
| Rengjør apparatkabinettet                 | 37        |                              |           |
| Rengjør luftkvalitetssensoren             | 37        |                              |           |
| Rengjør forfilteret (fig. ②③)             | 37        |                              |           |
| <b>6 Bytte ut filteret</b>                | <b>38</b> |                              |           |
| Forstå beskyttelseslåsen for<br>sunn luft | 38        |                              |           |
| Bytte ut filteret (fig. ②⑥)               | 38        |                              |           |
| Tvungen tilbakestilling for<br>filteret   | 39        |                              |           |
| Endre filtertype                          | 39        |                              |           |



# 1 Viktig

---

## Sikkerhet

Les denne brukerhåndboken nøye før du bruker apparatet, og ta vare på den for fremtidig bruk.

### Fare

- Ikke la det komme vann eller annen væske eller brennbart vaskemiddel inn i apparatet. Det kan forårsake elektrisk støt og/eller brannfare.
- Ikke rengjør apparatet med vann eller noen annen væske eller et (brennbart) vaskemiddel. Det kan føre til elektrisk støt og/eller brannfare.
- Ikke spray brennbar væske, som insektmiddel eller parfyme i nærheten av apparatet.

### Advarsel

- Før du kobler til apparatet, må du kontrollere at spenningen som er angitt på apparatet, stemmer overens med nettspenningen.
- Hvis strømledningen er ødelagt, må den alltid skiftes ut av Philips, et servicesenter som er godkjent av Philips, eller lignende kvalifisert personell for å unngå farlige situasjoner.
- Apparatet må ikke brukes hvis det er skade på støpselet, ledningen eller selve apparatet.
- Dette apparatet kan brukes av barn over åtte år og av personer med nedsatt sansevne eller fysisk eller psykisk funksjonsevne, eller personer med manglende erfaring eller kunnskap, dersom de får instruksjoner om sikker bruk av apparatet eller tilsyn som sikrer sikker bruk, og hvis de er klar over risikoen. Barn skal ikke leke med

- apparatet. Barn skal ikke utføre rengjøring eller vedlikehold uten tilsyn.
- Åpningene for innluft og utluft må ikke blokkeres, f.eks. ved å plassere gjenstander foran åpningene.
  - Sørg for at ikke fremmede gjenstander faller ned i apparatet gjennom luftuttaket.

### **Forsiktig**

- Dette apparatet er ingen erstatning for ordentlig lufting, regelmessig støvsuging eller bruk av en utsugingsenhet eller vifte ved matlaging.
- Støpselet og apparatet blir varmt hvis stikkkontakten har dårlige koblinger. Sørg for å koble apparatet til en stikkontakt med riktige koblinger.
- Plasser og bruk alltid apparatet på en tørr, stabil, jevn og horisontal overflate.
- La det være minst 20 cm ventilasjon bak og på begge sidene av apparatet og la det være minst 30 cm ventilasjon over apparatet.
- Ikke plasser gjenstander oppå apparatet.
- Ikke sitt eller stå på apparatet. Hvis du sitter eller står oppå apparatet, kan det føre til skader.
- Ikke plasser apparatet rett under et klimaanlegg. Dette kan føre til at kondens drypper på apparatet.
- Kontroller at alle filterne er riktig montert, før du slår på apparatet.
- Bruk bare originale filter fra Philips tiltenkt dette apparatet. Ikke bruk andre filter.
- Forbrenning av filteret kan forårsake varige skader og/eller fare for andre. Ikke bruk filteret som brensel eller andre lignende formål.
- Du bør unngå å dunke på apparatet (spesielt på åpningene for innluft og utluft) med harde gjenstander.

- Hvis du skal løfte eller flytte apparatet, må du alltid bruke håndtaket oppå apparatet.
- Ikke stikk fingrene eller gjenstander inn i åpningene for innluft eller utluft. Det kan forårsake fysiske skader og/eller feil på apparatet.
- Du bør ikke bruke dette apparatet når du har brukt insektmidler som avgir røyk innendørs eller på steder med oljete restprodukter, røkelse som brennes, eller kjemisk damp.
- Du bør ikke bruke apparatet i nærheten av gassdrevne apparater, varmeapparater eller peiser.
- Du må alltid koble fra apparatet etter bruk og før rengjøring eller annet vedlikehold.
- Du bør ikke bruke apparatet i rom der temperaturen svinger kraftig. Dette kan føre til kondens inne i apparatet.
- Plasser apparatet minst to meter unna elektriske apparater som bruker radiobølger gjennom luften, for eksempel TV-er, radioer og radiokontrollerte klokker.
- Apparatet er kun ment til bruk i husstander under vanlige driftsforhold.
- Du bør ikke bruke apparatet i våte omgivelser eller omgivelser med høy romtemperatur, for eksempel på bad, toaletter eller kjøkkenet.
- Apparatet fjerner ikke karbonmonoksid (CO) eller radon (Rn). Apparatet kan ikke brukes som en sikkerhetsanordning ved uhell med forbrenningsprosesser eller farlige kjemikalier.
- Hvis du må flytte apparatet, må du koble apparatet fra strømforsyningen først.
- Ikke flytt apparatet ved å trekke i strømledningen.

## 2 Luftrenseren din

Gratulerer med kjøpet, og velkommen til Philips!

Hvis du vil ha fullt utbytte av støtten som Philips tilbyr, kan du registrere produktet på [www.philips.com/welcome](http://www.philips.com/welcome).

### Produktoversikt (fig. ①)

- A Kontrollpanel
- B Lampe for luftkvalitet
- C Luftkvalitetssensorer
- D NanoProtect Series 3-filer\* (FY3433)
- E NanoProtect AC-filer\* (FY3432)
- F Forfilter
- G Frontpanel

\*Heretter kalt luftrensefilter

### Oversikt over kontrollknapper (fig. ②)

- H Av/på-knapp
- I Knapp for barnelås
- J Av/på-knapp for lys
- K Display
- L Turboknapp for vifte
- M Timerknapp
- N Tilbakestillingsknapp

## 3 Komme i gang

### Montere filteret

Apparatet leveres med alle filterne før du bruker apparatet. Fjern emballasjen til filterne for du bruker apparatet. Fjern alle filterne, pakk dem ut og sett dem tilbake i apparatet slik det er beskrevet nedenfor.

#### Note

- Pass på at siden med merket vender mot deg.

- 1 Trekk den nederste delen av frontpanelet for å fjerne det fra apparatet (fig. ③).
- 2 Trykk de to klemmene ned og trekk forfilteret mot deg (fig. ④).
- 3 Fjern alle filterne (fig. ⑤).
- 4 Fjern all emballasje fra luftrensefilterne (fig. ⑥).
- 5 Sett luftrensefilterne tilbake i apparatet (fig. ⑦).

#### Note

- Sett først det tykke filteret i apparatet og deretter det tynnere filteret.

- 6 Sett forfilteret tilbake i apparatet (fig. ⑧).

#### Note

- Pass på at siden med de to klemmene vender mot deg, og at alle krokene til forfilteret er ordentlig festet til luftrenseren.

- 7 For å sette på frontpanelet må du først montere panelet oppå apparatet (1). Deretter skyver du panelet forsiktig mot apparatet (2) (fig. ⑨).



## 4 Bruke apparatet

### Forstå lampene for luftkvalitet

| Farger for luftkvalitet | Luftkvalitetsnivå |
|-------------------------|-------------------|
| Blå                     | God               |
| Indigoblått             | Rimelig god       |
| Rødlilla                | Dårlig            |
| Rød                     | Svært dårlig      |

Lampen for luftkvaliteten lyser automatisk når apparatet slås på, og lyser opp med alle fargene i rekkefølge. Etter kort tid vil luftkvalitetssensorene velge fargen som tilsvarer luftkvaliteten i omgivelsene.

### Slå på og av

- 1 Sett støpselet på apparatet inn i stikkkontakten.
- 2 Trykk på  for å slå på apparatet (fig. 10).
  - ↳ Apparatet bruker auto-modus som standard.
  - ↳ Luftkvalitetssensorene måler luftkvalitet en kort stund, og velger deretter automatisk fargen på lampen for luftkvalitet.
  - ↳ Apparatet måler svevestøvet i luften og viser PM2,5-nivået på skjermen (fig. 11).
- 3 Trykk på og hold inne  i 3 sekunder for å slå av apparatet.

#### Note

- Hvis støpselet fremdeles er koblet til kontakten når du slår av apparatet med av/på-knappen , bruker apparatet de forrige innstillingene når du slår det på igjen.

### Endre viftehastigheten

Flere viftehastigheter er tilgjengelige. Du kan velge automatisk modus, allergenmodus, hastighetene 1, 2, 3, 4 eller 5.

#### Automatisk (A)

I automatisk modus velger apparatet viftehastigheten i henhold til luftkvaliteten.

- Trykk på viftehastighetsknappen  for å velge automatisk (A) (fig. 12).

#### Allergenmodus

Den spesialutviklede allergenmodusen kan fjerne vanlige allergener som pollen, dyreflass, støvmidd osv. på en effektiv måte.

- Trykk på viftehastighetsknappen  for å velge allergenmodus (AL) (fig. 13).

#### Dvalemodus

I hvilemodus bruker apparatet den stillegående hastigheten 1. Lyset for strømindikatoren og av/på-knappen dempes ett minutt etter at du velger hvilemodus, og alle de andre lysene slås av.

- Trykk på viftehastighetsknappen  for å velge hvilemodus (hastighet 1) (fig. 14).

---

## Manuell

- Trykk på viftehastighetsknappen  gjentatte ganger for å velge viftehastigheten (fig. **15**).

---

## Still inn timeren



Med timeren kan du velge hvor lenge apparatet skal være slått på. Når den forhåndsinnstilte tiden er ute, slås apparatet automatisk av.

- Trykk på timerknappen  gjentatte ganger for å velge antall timer du ønsker at apparatet skal være slått på (fig. **16**).
  - ↳ Timeren gir deg valget fra **1** til **24** timer.

Hvis du vil deaktivere timeren, trykker du på timerknappen  gjentatte ganger til **0h** vises på skjermen.

---





## Stille inn barnesikring

- 1 Trykk på og hold inne barnesikringsknappen  i 3 sekunder for å aktivere barnesikringen (fig. **17**).
  - ↳ **L** vises på skjermen i 3 sekunder.
  - ↳ Du kan ikke bruke de andre knappene når barnesikringen er på.
- 2 Trykk på og hold inne barnesikringsknappen  i 3 sekunder på nytt for å deaktivere barnesikringen (fig. **18**).
  - ↳ **UL** vises på skjermen i 3 sekunder.

---

## Bruke av/på-funksjonen for lampen

Med av/på-knappen for lampen kan du slå av eller på lampen for luftkvalitet, skjermen og funksjonsvisninger hvis nødvendig.

- 1 Trykk på lampen for av/på-knappen  én gang og lampen for luftkvaliteten slås av.
- 2 Trykk på av/på-knappen for lampen  på nytt og skjermen og funksjonsvisninger slås av. Av/på-indikatoren for strømtilførsel  og av/på-indikatoren for lampen  er fremdeles slått på, men de er nå dempet.
- 3 Trykk på av/på-knappen for lampen  for tredje gang for å slå på alle lampene igjen.

## 5 Rengjøring



### Note

- Koble alltid fra apparatet før du rengjør det.
- Senk aldri apparatet ned i vann eller annen væske.
- Bruk aldri skuremidler, sterke eller brennbare rengjøringsmidler som blekemidler eller alkohol til å rengjøre noen deler av apparatet.
- Bare forfilteret kan rengjøres. Luftrensefilteret kan ikke rengjøres eller støvsuges.

### Rengjøringsplan

| Frekvens                 | Rengjøringsmetode                             |
|--------------------------|---|
| Når det er nødvendig     | Tørk av utsiden av apparatet med en tørr klut |
| Når FO vises på skjermen | Rengjør forfilteret                           |
| Annenhver måned          | Rengjør luftkvalitetssensorene                |

### Rengjør apparatkabinettet

Rengjør innsiden og utsiden av apparatet regelmessig for å hindre at støv samler seg.

- 1 Tørk bort støv fra apparatkabinettet med en tørr, myk klut.
- 2 Rengjør luftuttaket med en myk, tørr klut.

### Rengjør luftkvalitetssensoren

Rengjør luftkvalitetssensoren annenhver måned for optimal funksjon av luftrenseren. Rengjør sensoren oftere hvis du bruker luftrenseren i et støvete miljø.



### Note

- Når luftfuktigheten i rommet er svært høy, kan det danne seg kondens på luftkvalitetssensoren. Dette kan føre til at lampen for luftkvaliteten indikerer at luftkvaliteten er dårlig selv om den er god. I slike tilfeller må du rengjøre luftkvalitetssensoren eller bruke en av de manuelle innstillinger for hastighet.

Norsk

- 1 Rengjør inntaket og uttaket for luftkvalitetssensoren med en myk børste (fig. 19).
- 2 Fjern dekselet for luftkvalitetssensoren (fig. 20).
- 3 Rengjør luftkvalitetssensoren og støvinntaket og -uttaket med en fuktig bomullspinne (fig. 21).
- 4 Tørk av dem med en tørr bomullspinne.
- 5 Sett dekselet for luftkvalitetssensoren på plass igjen (fig. 22).

### Rengjør forfilteret (fig. 23)

| Status for filterets varselampe | Gjør som følger     |
|---------------------------------|---------------------|
| FO vises på skjermen            | Rengjør forfilteret |

- 1 Trekk den nederste delen av frontpanelet for å fjerne det fra apparatet (fig. ③).
- 2 Trykk de to klemmene ned og trekk forfilter mot deg (fig. ④).
- 3 Rengjør forfilteret under rennende vann. Hvis forfilteret er veldig skittent, må du bruke en myk børste til å børste bort støv (fig. ②④).
- 4 La forfilteret lufttørke.

#### Note

- Kontroller at forfilteret er helt tørt. Hvis det fremdeles er vått, kan bakterier samle seg og forkorte levetiden til forfilteret.

- 5 Sett forfilteret tilbake i apparatet (fig. ⑧).

#### Note

- Pass på at siden med de to klemmene vender mot deg, og at alle krokene til forfilteret er ordentlig festet til luftrenseren.

- 6 For å sette på frontpanelet må du først montere panelet oppå apparatet (1). Deretter skyver du panelet forsiktig mot apparatet (2) (fig. ⑨).
- 7 Trykk på og hold inne tilbakestillingsknappen  i 3 sekunder for å tilbakestille rengjøringsplanen for forfilteret (fig. ②⑤).

## 6 Bytte ut filteret

### Forstå beskyttelseslåsen for sunn luft

Dette apparatet er utstyrt med en beskyttelseslås for sunn luft som sørger for at luftrensefiltrene fungerer optimalt når apparatet er i bruk. Når filtrene snart må byttes, vises filterkoden på skjermen, slik at du ser at filtrene snart må byttes.

Hvis du ikke bytter filtrene i løpet av 14 dager, stopper apparatet å fungere og det låses.

### Bytte ut filteret (fig. ②⑥)

#### Note

- Luftrensefiltrene kan ikke rengjøres eller støvsuges.

| Status for filterets varselampe      | Gjør som følger                   |
|--------------------------------------|-----------------------------------|
| A3 vises på skjermen                 | Bytt NanoProtect S3 HEPA-filteret |
| C7 vises på skjermen                 | Bytt NanoProtect AC-filteret      |
| A3 og C7 vises vekselvis på skjermen | Bytt begge filtrene               |

- 1 Ta ut det gamle luftrensefilteret tilsvarende filterkoden som vises på skjermen, og kast filteret forsiktig i søppelbøtten (fig. ②⑦).



## Note





- Ikke berør den foldede overflaten til filteret. Du må heller ikke lukte på filteret ettersom det inneholder forurensing fra luften.

- 2 Fjern all emballasjen fra det nye luftrensfilteret (fig. 6).
- 3 Sett inn det nye filteret i apparatet (fig. 7).
- 4 Trykk på og hold inne tilbakestillingsknappen  i 3 sekunder for å tilbakestille levetid telleren for filteret (fig. 28).





## Note

- Rengjør hendene etter at du har byttet filteret.

## Tvungen tilbakestilling for filteret



- 1 Trykk på  og  samtidig i tre sekunder for tvungen tilbakestilling for filteret.
  - ↳ Koden (A3) for NanoProtect S3 HEPA-filter vises på skjermen (fig. 29).
- 2 Trykk på og hold inne  i 3 sekunder for tvungen tilbakestilling av NanoProtect S3 HEPA-filterets levetid (fig. 28).
- 3 Kode (C7) for Nanoprotect AC-filteret vises på skjermen etter at du har tilbakestilt levetiden for NanoProtect S3 HEPA-filteret (fig. 30).
- 4 Trykk på og hold inne  i 3 sekunder for tvungen tilbakestilling av levetiden for NanoProtect S3 AC-filteret og gå ut av modusen for tvungen tilbakestilling (fig. 31).

## Endre filtertype

- 1 Trykk på  og  samtidig i tre sekunder for å gå til modus for endring av filtertype (fig. 29).
  - ↳ Koden (A3) for NanoProtect S3 HEPA-filter vises på skjermen.
- 2 Trykk på  for å velge filterkoden for det nye filteret du vil bruke (fig. 32).
- 3 Trykk på og hold inne  i 3 sekunder for å bekrefte filterkoden på det nye filteret (fig. 33).

## Note

- Hvis du ikke trykker på noen knapper i løpet av 10 sekunder etter at du har valgt filterkoden med -knappen, bekrefter apparatet automatisk filterkoden for det nye filteret.

- 4 Kode (C7) for Nanoprotect AC-filteret vises på skjermen etter at den første filtertypen er endret (fig. 30).
- 5 Trykk på  for å velge den nye filterkoden for det andre filteret. (fig. 34)
- 6 Trykk på og hold inne  i 3 sekunder for å bekrefte koden for det andre filteret og gå ut av modusen for endring av filtertype (fig. 35).

## Note

- Hvis du ikke trykker på noen knapper i løpet av 10 sekunder etter at du har valgt filterkoden med -knappen, bekrefter apparatet automatisk filterkoden for det nye filteret.

## Note



- Se den separate brosjyren som følger med filteret, for mer informasjon om forskjellige filterkombinasjoner.

## 7 Feilsøking

Dette kapittelet oppsummerer de vanligste problemene du kan oppleve med apparatet. Hvis du ikke får løst problemet med informasjonen under, kontakter du forbrukerstøtten der du bor.

| Problem   | Mulig løsning  |
|---|--|
| <b>Apparatet fungerer ikke selv om det er koblet til.</b>                               | <ul style="list-style-type: none"><li>• Du har ikke byttet ut filteret ennå, selv om koden for bytting vises på skjermen. Apparatet låses hvis du ikke bytter filteret. I slike tilfeller må du bytte filteret og tilbakestille levetidtelleren for filteret.</li></ul>  |
| <b>Apparatet fungerer ikke selv om det er slått på.</b>                                 | <ul style="list-style-type: none"><li>• Apparatet fungerer, men knappene fungerer ikke. Kontroller om barnesikringen er slått på.</li><li>• Koden for filterbytte har vært slått på kontinuerlig, men du har ikke byttet ut filteret og apparatet er nå låst. I slike tilfeller må du bytte filteret og tilbakestille levetidtelleren for filteret.</li></ul>  |
| <b>Luftstrømmen som kommer ut av luftuttaket, er betydelig svakere enn før.</b>         | <ul style="list-style-type: none"><li>• Forfilteret er skittent. Rengjør forfilteret (se avsnittet Rengjøring).</li></ul>  |
| <b>Luftkvaliteten blir ikke bedre, selv om apparatet har vært i bruk over lang tid.</b> | <ul style="list-style-type: none"><li>• Ett av filtrene ikke er montert i apparatet. Kontroller at alle filtrene er riktig montert i følgende rekkefølge, fra innerst til ytterst: 1) NanoProtect S3 HEPA-filter, 2) NanoProtect AC-filter og, 3) forfilter.</li><li>• Luftkvalitetssensoren er fuktig. Luftfuktigheten i rommet er høy og forårsaker kondens. Sørg for at luftkvalitetssensoren er ren og tørr (se avsnittet Rengjøring).</li></ul> |
| <b>Fargen på lampen for luftkvalitet forblir den samme.</b>                             | <ul style="list-style-type: none"><li>• Luftkvalitetssensoren er skitten. Rengjør luftkvalitetssensoren (se avsnittet Rengjøring).</li></ul>   |
| <b>Apparatet avgir en merkelig lukt.</b>  | <ul style="list-style-type: none"><li>• De første gangene du bruker produktet, kan det avgir plastlukt. Dette er normalt. Hvis apparatet imidlertid avgir en brent lukt, må du ta kontakt med Philips-forhandleren eller et godkjent Philips-servicesenter. Apparatet kan også avgir en ubehagelig lukt når filteret er skittent. I slike tilfeller må du rengjøre eller bytte ut det relevante filteret.</li></ul>                                  |



| Problem   | Mulig løsning   |
|---|---|
| Apparatet avgir støy.   | <ul style="list-style-type: none"><li>Hvis apparatet avgir støy, kan du endre viftehastigheten til et lavere nivå. Hvis du bruker apparatet på et soverom om natten, kan du velge hvilemodus.</li></ul>   |
| Apparatet indikerer fortsatt at jeg må bytte ut et filter, selv om jeg allerede har byttet det. | <ul style="list-style-type: none"><li>Kanskje du ikke tilbakestilte levetidtelleren for filteret. Koble til apparatet, trykk på  for å slå på apparatet, og trykk deretter på og hold inne tilbakestillingsknappen  i 3 sekunder.</li></ul> |
| Feilkoden Er vises på skjermen.   | <ul style="list-style-type: none"><li>Hallsensoren fungerer ikke ordentlig. Fjern og monter deretter frontpanelet på nytt. Hvis feilkoden Er fremdeles vises, må du ta kontakt med forbrukerstøtten i landet der du bor.</li></ul>  |
| Feilkodene E1, E2, E3 eller E4 vises på skjermen.   | <ul style="list-style-type: none"><li>Apparatet har funksjonsfeil. Ta kontakt med forbrukerstøtten i landet der du bor.</li></ul>   |



## 8 Garanti og service

Hvis du trenger informasjon, eller hvis du har problemer, kan du besøke webområdet til Philips på [www.philips.com](http://www.philips.com) eller ta kontakt med Philips' forbrukerstøtte der du bor (du finner telefonnummeret i garantiheftet). Hvis det ikke er noen kundestøtte der du bor, kan du gå til den lokale Philips-forhandleren.

---

### Bestill deler eller tilbehør

Hvis du må erstatte en del eller vil kjøpe en ekstra del, kan du oppsøke Philips-forhandleren din eller gå til [www.philips.com/support](http://www.philips.com/support).

Hvis du har problemer med å få tak i deler, kan du ta kontakt med Philips' forbrukerstøtte i landet der du bor (du finner telefonnummeret i garantiheftet).

## 9 Merknader

---

### Elektromagnetiske felt (EMF)

Dette Philipsapparatet overholder alle aktuelle standarder og forskrifter for eksponering for elektromagnetiske felt.

---

### Samsvar med EMF

Koninklijke Philips N.V. produserer og selger flere produkter som er beregnet på forbrukere, og som på samme måte som ethvert elektronisk apparat, ofte kan utstråle og motta elektromagnetiske signaler.

Et av Philips' viktigste forretningsprinsipper er å ta alle nødvendige forholdsregler for helse og sikkerhet, slik at produktene samsvarer med alle de juridiske kravene og oppfyller de EMF-standardene som gjaldt da produktene ble produsert.

Philips er forpliktet til å utvikle, produsere og markedsføre produkter som ikke forårsaker uheldige helsevirkninger. Philips bekrefter at hvis Philips-produkter håndteres riktig ifølge tilsiktet bruk, er det trygt å bruke dem ut fra den kunnskapen vi har per dags dato.

Philips har en aktiv rolle i utviklingen av internasjonale standarder for EMF og sikkerhet, noe som gjør det mulig for Philips å forutse den videre utviklingen på dette området, for slik å kunne integrere den i produktene på et tidlig stadium.

## Gjenvinning



Dette symbolet betyr at dette produktet ikke må avhendes i vanlig husholdningsavfall (2012/19/EU).

Følg nasjonale regler for egen innsamling av elektriske og elektroniske produkter. Hvis du kaster produktet på riktig måte, bidrar du til å forhindre negative konsekvenser for helse og miljø.

# Innehållsförteckning

|  |           |                              |           |
|--|-----------|------------------------------|-----------|
| <b>1 Viktigt!</b>  | <b>45</b> | <b>7 Felsökning</b>          | <b>55</b> |
| Säkerhet   | 45        |                              |           |
| <b>2 Din luftrenare</b>                                  | <b>48</b> | <b>8 Garanti och service</b> | <b>57</b> |
| Produktöversikt (bild ①)                                 | 48        | Beställ delar och tillbehör  | 57        |
| Översikt av kontroller<br>(bild ②)                       | 48        | <b>9 Meddelanden</b>         | <b>57</b> |
| <b>3 Komma igång</b>                                     | <b>48</b> | Elektromagnetiska fält (EMF) | 57        |
| Installera filter  | 48        | Återvinning                  | 58        |
| <b>4 Använda apparaten</b>                               | <b>49</b> |                              |           |
| Så här fungerar  |           |                              |           |
| luftkvalitetslampan                                      | 49        |                              |           |
| Slå på och stäng av                                      | 49        |                              |           |
| Ändra fläkthastigheten                                   | 49        |                              |           |
| Ställ in timern  | 50        |                              |           |
| Ställ in barnlås   | 50        |                              |           |
| Använd funktionen lampa<br>på/av                         | 50        |                              |           |
| <b>5 Rengöring</b>                                       | <b>51</b> |                              |           |
| Rengöringsschema   | 51        |                              |           |
| Rengör apparatens utsida                                 | 51        |                              |           |
| Rengör luftkvalitetssensorn                              | 51        |                              |           |
| Rengör förfiltret (bild ⑬)                               | 51        |                              |           |
| <b>6 Byta ut filtret</b>                                 | <b>52</b> |                              |           |
| Skyddslås för hälsosam luft<br>(healty air protect lock) | 52        |                              |           |
| Byt ut filtret (bild ⑳)                                  | 52        |                              |           |
| Tvångsåterställ filtret                                  | 53        |                              |           |
| Byte av filtertyp  | 53        |                              |           |

# 1 Viktigt!

---

## Säkerhet

Läs användarhandboken noggrant innan du använder apparaten och spara den för framtida bruk.

### Fara

- Se till att inte vatten eller någon annan vätska eller brandfarligt rengöringsmedel kommer in i apparaten eftersom det medför risk för elektriska stötar och/eller brandfara.
- Rengör inte apparaten med vatten eller några andra vätskor eller (brandfarligt) rengöringsmedel eftersom det medför risk för elektriska stötar och/eller brandfara.
- Spreja inte brandfarligt material som insektsmedel eller parfym runt apparaten.

### Varning

- Kontrollera att den spänning som anges på apparaten överensstämmer med den lokala nätspänningen innan du ansluter apparaten.
- Om nätsladden är skadad måste den alltid bytas ut av Philips, ett av Philips auktoriserade serviceombud eller liknande behöriga personer för att undvika olyckor.
- Använd inte apparaten om stickkontakten, nätsladden eller själva apparaten är skadad.
- Den här apparaten kan användas av barn från 8 års ålder, av personer med nedsatt fysisk, sensorisk och psykisk förmåga, samt av personer som inte har kunskap om hur apparaten används, förutsatt att det sker under tillsyn eller att de har informerats om hur apparaten används på ett säkert sätt och om de eventuella riskerna.

Barn får inte leka med apparaten. Rengöring och underhåll får endast utföras av barn om det sker under tillsyn av en vuxen.

- Blockera inte luftintaget och -utblåset, t.ex. genom att placera föremål på utblåset eller framför luftintaget.
- Se till att främmande föremål inte kommer in i apparaten genom utblåset.

### Varning!

- Den här apparaten ersätter inte ordentlig ventilation, regelbunden dammsugning eller användning av spiskåpa eller fläkt vid matlagning.
- Om eluttaget som driver apparaten är dåligt anslutet blir apparatens kontakt varm. Se till att koppla in apparaten i ett ordentligt anslutet eluttag.
- Placera och använd alltid apparaten på en torr, stabil, jämn och plan yta.

- Lämna minst 20 cm utrymme bakom och på båda sidorna av apparaten. Lämna även minst 30 cm utrymme ovanför apparaten.
- Placera inte något ovanpå apparaten.
- Sitt eller stå inte på apparaten. Om du sitter eller står på apparaten kan du skada dig.
- Placera inte apparaten precis under en luftkonditioneringsapparat, detta för att förebygga att kondens droppar ned på apparaten.
- Kontrollera att alla filter sitter rätt innan du slår på apparaten.
- Använd endast originalfilter från Philips avsedda för apparaten. Använd inte några andra filter.
- Om filtret antänds kan det orsaka oåterkallelig mänsklig skada och/eller riskera andra människors liv. Använd inte filtret som bränsle eller för liknande ändamål.



- Undvik att slå till apparaten (särskilt luftintaget och utblåset) med hårda föremål.
- Lyft alltid eller flytta apparaten med handtaget som sitter på apparaten.
- För inte in fingrar eller andra föremål i utblåset eller luftintaget för att undvika fysisk skada eller att apparaten går sönder.
- Använd inte apparaten om du har använt rökbaseerade insektsmedel eller på platser med rester från olja, rökelse eller kemisk rök.
- Använd inte apparaten nära gasutrustning, värmekällor eller eldstäder.
- Koppla alltid ur apparaten efter användning samt före rengöring och annat underhåll.
- Använd inte apparaten i rum med stora temperaturförändringar, eftersom det kan bildas kondens på apparatens insida.
- För att förhindra störningar bör du placera apparaten på minst 2 m avstånd från elektriska apparater med luftburna radiovågor, såsom tv-apparater, radioapparater och radiostyrda klockor.
- Apparaten är endast avsedd för hemmabruk under normala förhållanden.
- Använd inte apparaten i våta miljöer eller i miljöer med hög temperatur, såsom badrum, toalett eller kök.
- Apparaten avlägsnar inte koloxid (CO) eller radon (Rn). Den kan inte användas som säkerhetsanordning vid olyckor med förbränningsprocesser och farliga kemikalier.
- Om du behöver flytta på apparaten kopplar du ut den från strömkällan först.
- Flytta inte apparaten genom att dra i nätsladden.

## 2 Din luftrenare

Vi tycker att det är roligt att du har köpt en Philips-produkt!

För att du ska kunna dra full nytta av den support som Philips kan du registrera din nya produkt på [www.philips.com/welcome](http://www.philips.com/welcome).

### Produktöversikt (bild ①)

- A Kontrollpanel
- B Luftkvalitetslampa
- C Luftkvalitetssensorer
- D Filtret NanoProtect Series 3\* (FY3433)
- E Filtret NanoProtect AC\* (FY3432)
- F Förfilter
- G Frontpanel

\* Kallas nedan för luftreningsfilter

### Översikt av kontroller (bild ②)

- H På/av-knapp
- I Knapp för barnlås
- J På/av-knapp för lampa
- K Displayskärm
- L Knapp för fläkthastighet
- M Timerknapp
- N Återställningsknapp

## 3 Komma igång

### Installera filter

Alla filter medföljer och är insatta inuti apparaten. Ta bort förpackningen runt filtren innan du använder apparaten. Ta ut alla filter, packa upp dem och sätt sedan tillbaka dem enligt instruktionerna nedan.

#### ☰ Obs!

- Se till att sidan med märket är vänt mot dig.

- 1 Dra ut frontpanelens nedre del och ta bort den från apparaten (bild ③).
- 2 Tryck ned de två klämmorna och dra förfiltret mot dig (bild ④).
- 3 Ta bort alla filter (bild ⑤).
- 4 Ta bort förpackningen runt alla luftreningsfilter (bild ⑥).
- 5 Sätt tillbaka de upppackade luftreningsfiltren i apparaten (bild ⑦).

#### ☰ Obs!

- Sätt tillbaka det tjocka filtret i apparaten först, sedan det tunnare filtret.

- 6 Sätt tillbaka förfiltret i apparaten (bild ⑧).

#### ☰ Obs!

- Se till att sidan med de två klämmorna är vänt mot dig och att alla krokar på förfiltret sitter ordentligt i luftrenaren.

- 7 För att sätta tillbaka frontpanelen placerar du först panelen mot apparatens ovansida (1). Sedan trycker du försiktigt panelen mot apparaten (2) (bild ⑨).





## 4 Använda apparaten

### Så här fungerar luftkvalitetslampan

| Färg på luftkvalitetslampan | Luftkvalitetsnivå |
|-----------------------------|-------------------|
| Blå                         | Bra               |
| Blå–violett                 | Måttlig           |
| Röd–lila                    | Ohälsosam         |
| Röd                         | Väldigt ohälsosam |

Luftkvalitetslampan tänds automatiskt när apparaten slås på och alla färger tänds i följd. Efter en kort stund väljer luftkvalitetssensorerna färgen som motsvarar luftkvaliteten i omgivningen.

### Slå på och stäng av

- 1 Sätt apparatens kontakt i eluttaget.
- 2 Tryck på  för att slå på apparaten (bild ).
  - ↳ Apparaten körs i autoläge som standard.
  - ↳ Efter att luftkvalitetssensorn mätt luftkvaliteten en kort stund väljer den automatiskt färgen på luftkvalitetslampan.
  - ↳ Efter att apparaten mätt partiklarna i luften visas PM2.5-halten på skärmen (bild ).
- 3 Tryck på och håll ned  i 3 sekunder för att stänga av apparaten.

#### Obs!

- Efter att apparaten stängts av med på/av-knappen  och om kontakten fortfarande sitter i eluttaget kommer apparaten att köras med de tidigare inställningarna när den slås på igen.

### Ändra fläkthastigheten

Det finns flera fläkthastigheter att välja mellan. Du kan välja hastigheten **1, 2, 3, 4** eller **5** i auto-, allergen- och snabbläge.



#### Auto (A)

I autoläge väljer apparaten fläkthastighet beroende på den omgivande luftkvaliteten.

- Tryck på fläkthastighetsknappen  för att välja autoläge (A) (bild ).



#### Allergienläge

Det specialdesignade allergienläget tar effektivt bort vanliga allergener som pollen, husdjursmjäll och dammkvalster.

- Tryck på fläkthastighetsknappen  för att välja allergienläge (AL) (bild ).

#### Viloläge

I viloläge körs apparaten tyst i hastighet 1. En minut efter att viloläge valts dimmas på/av-indikatorn för strömbrytaren och lampan och alla andra lampor stängs av.



- Tryck på fläkthastighetsknappen  för att välja viloläge (hastighet 1) (bild ).



## Manuell

- Tryck på fläkthastighetsknappen  upprepade gånger för att välja den fläkthastighet du vill ha (bild ).





## Ställ in timern

Med timern kan apparaten köras under ett bestämt antal timmar. När den inställda tiden har gått stängs apparaten automatiskt av.

- Tryck på timer-knappen  upprepade gånger för att välja antalet timmar du vill att apparaten ska köras (bild ).
  - Du kan ställa in timern mellan **1** och **24** timmar.





Om du vill avaktivera timern trycker du på timer-knappen  upprepade gånger tills  visas på skärmen.

## Ställ in barnlås

- Tryck på och håll ned barnlåsknappen  i 3 sekunder för att aktivera barnlåset (bild ).
  - "L" visas på skärmen i 3 sekunder.
  - När barnlåset är aktiverat går det inte att använda några andra knappar.
- Tryck på och håll ned barnlåsknappen igen  i 3 sekunder om du vill avaktivera barnlåset (bild ).
  - "UL" visas på skärmen i 3 sekunder.

## Använd funktionen lampa på/av

Med på/av-knappen för lampan kan du stänga av luftkvalitetslampan, displayskärmen och funktionsindikatorn.

- Tryck på på/av-knappen för lampan  en gång om du vill släcka luftkvalitetslampan.
- Om du trycker på på/av-knappen för lampan  igen släcks displayskärmen och funktionsindikatorerna. På/av-indikatorerna för strömbrytaren  och lampan  är fortfarande tända men ljuset är dimmat.
- Om du trycker på på/av-knappen för lampan  en tredje gång tänds alla lampor igen.

## 5 Rengöring

### ☰ Obs!

- Koppla alltid ur apparaten före rengöring.
- Sänk aldrig ned apparaten i vatten eller någon annan vätska.
- Använd aldrig slipande, starka eller brandfarliga rengöringsmedel såsom blekningsmedel eller alkohol för att rengöra någon del av apparaten.
- Endast förfiltret är tvättbart. Luftreningsfiltret kan inte tvättas eller dammsugas.

### Rengöringsschema

| Frekvens                       | Rengöringsmetod                              |
|--------------------------------|--|
| När det är nödvändigt          | Torka av apparatens hölje med en torr trasa. |
| När <b>FO</b> visas på skärmen | Rengör förfiltret                            |
| Varannan månad                 | Rengör luftkvalitetssensorerna               |

### Rengör apparatens utsida

Rengör apparatens in- och utsida för att undvika att damm ansamlas.

- 1 Torka bort damm från apparatens utsida med en torr, mjuk trasa.
- 2 Torka av utblåset med en mjuk, torr trasa.

### Rengör luftkvalitetssensorn

Rengör luftkvalitetssensorn varannan månad för att luftrenaren ska fungera optimalt. Rengör dem oftare om du använder luftrenaren i en dammig miljö.

### ☰ Obs!

- När fuktighetsnivån i rummet är väldigt hög kan kondens bildas på luftkvalitetssensorn. Därför kan luftkvalitetslampan indikera att luftkvaliteten är dålig även om den är bra. I så fall måste du rengöra luftkvalitetssensorn eller använda en av de manuella hastighetsinställningarna.

- 1 Rengör luftkvalitetssensorns intag och utlopp med en mjuk borste (bild 19).
- 2 Ta bort skyddet på luftkvalitetssensorn (bild 20).
- 3 Rengör luftkvalitetssensorn och intaget och utloppet för damm med en lätt fuktad bomullspinne (bild 21).
- 4 Torka av dem med en torr bomullspinne.
- 5 Sätt tillbaka skyddet för luftkvalitetssensorn (bild 22).

### Rengör förfiltret (bild 23)

| Indikatorlampa för filterstatus | Följ detta        |
|---------------------------------|-------------------|
| <b>FO</b> visas på skärmen      | Rengör förfiltret |

- 1 Dra ut frontpanelens nedre del och ta bort den från apparaten(bild ③).
- 2 Tryck ned de två klämmorna och dra förfiltret mot dig(bild ④).
- 3 Rengör förfiltret under rinnande vatten. Om förfiltret är väldigt smutsigt använder du en mjuk borste och borstar bort dammet(bild ⑭).
- 4 Låt förfiltret lufttorka.

**Obs!**

- Se till att förfiltret är helt torrt. Om det fortfarande är blött kan bakterier föröka sig i den och förkorta förfiltrets livslängd.

- 5 Placera tillbaka förfiltret i apparaten(bild ⑧).

**Obs!**

- Se till att sidan med de två klämmorna är vänd mot dig och att alla krokar på förfiltret sitter ordentligt i luftrenaren.

- 6 För att sätta tillbaka frontpanelen placerar du först panelen mot apparatens ovansida (1). Sedan trycker du försiktigt panelen mot apparaten (2)(bild ⑨).

- 7 Tryck på och håll ned återställningsknappen  i 3 sekunder för att återställa förfiltrets rengöringstid(bild ⑮).

## 6 Byta ut filtret

### Skyddslås för hälsosam luft (healthy air protect lock)

Apparaten är utrustad med ett skyddslås för hälsosam luft (healthy air protect lock) som ser till att luftreningsfiltren är i optimalt skick när apparaten körs. När filtren nästan har förbrukats helt visas filterkoden på skärmen och indikerar att du måste byta ut filtren.

Om filtren inte byts ut inom 14 dagar slutar apparaten att fungera och låser sig.

### Byt ut filtret (bild ⑳)

**Obs!**

- Luftreningsfilter kan inte tvättas eller dammsugas.

| Indikatorlampa för filterstatus      | Följ detta                         |
|--------------------------------------|------------------------------------|
| A3 visas på skärmen.                 | Byt ut filtret NanoProtect S3 HEPA |
| C7 visas på skärmen.                 | Byt ut filtret NanoProtect AC      |
| A3 och C7 visas växelvis på skärmen. | Byt ut båda filtren.               |

- 1 Ta ut det förbrukade luftreningsfiltret enligt filterkoden som visas på skärmen och släng försiktigt det förbrukade filtret i soporna(bild 27).

#### ☰ Obs!

- Rör inte den veckade ytan på filtret och lukta inte på filtret – det har samlat på sig luftföroreningar.

- 2 Ta bort förpackningen runt det nya filtret(bild 6).
- 3 Placera det nya filtret i apparaten(bild 7).
- 4 Tryck på och håll ned återställningsknappen ↶ i 3 sekunder för att återställa räknaren för förbrukningstid(bild 28).

#### ☰ Obs!

- Tvätta händerna efter att du bytt ut filtret.

## Tvångsåterställ filtret

- 1 Tryck på ⏸ och ↶ samtidigt i 3 sekunder för att starta tvångsåterställningsläge för filtret(bild 29).
  - ↳ Kodan (A3) för filtret NanoProtect S3 HEPA visas på skärmen.
- 2 Tryck på och håll ned ↶ i 3 sekunder för att tvångsåterställa förbrukningstiden för filtret NanoProtect S3 HEPA(bild 28).
- 3 Kodan (C7) för filtret Nanoprotect AC visas på skärmen efter att förbrukningstiden för filtret NanoProtect S3 HEPA har återställts(bild 30).

- 4 Tryck på och håll ned ↶ i 3 sekunder för att tvångsåterställa förbrukningstiden för filtret NanoProtect S3 AC och lämna tvångsåterställningsläget för filter(bild 31).

## Byte av filtertyp

- 1 Tryck på ⏸ och ↶ samtidigt i 3 sekunder för att starta filterbytesläge(bild 29).
  - ↳ Kodan (A3) för filtret NanoProtect S3 HEPA visas på skärmen.
- 2 Tryck på ⏸ och välj filterkoden för det nya filtret du vill använda(bild 32).
- 3 Tryck på och håll ned ↶ i 3 sekunder för att bekräfta filterkoden för det nya filtret(bild 33).

#### ☰ Obs!

- Efter att du har valt filterkoden för det nya filtret med knappen ⏸ och inte trycker på några andra knappar på 10 sekunder bekräftar apparaten automatiskt filterkoden för det nya filtret.

- 4 Kodan (C7) för filtret Nanoprotect AC visas på skärmen efter att den första filtertypen har bytts ut(bild 30).
- 5 Tryck på ⏸ för att välja en ny filterkod för det andra filtret(bild 34).
- 6 Tryck på och håll ned ↶ i 3 sekunder för att bekräfta filterkoden för det andra filtret och lämna filterbytesläget(bild 35).



Obs!

- Efter att du har valt filterkoden för det nya filtret med knappen  och inte trycker på några andra knappar på 10 sekunder bekräftar apparaten automatiskt filterkoden för det nya filtret.



Obs!

- Läs de separata instruktionerna som medföljer filtret om du vill veta mer om olika kombinationer för filter du kan välja själv.





## 7 Felsökning

I det här kapitlet sammanfattas de vanligaste problemen som du kan råka ut för med apparaten. Om du inte kan lösa problemet med informationen nedan kontaktar du den lokala kundtjänsten.

| Problem   | Möjlig lösning  |
|---|---|
| Apparaten fungerar inte trots att den är inkopplad.                 | <ul style="list-style-type: none"><li>• Byteskoden för filtret visas på skärmen men du har inte bytt ut det motsvarande filtret än. Apparaten förblir låst om du fortsätter att använda det förbrukade filtret. Byt ut filtret och återställ förbrukningstiden för filter.</li></ul>  |
| Apparaten fungerar inte trots att den är påslagen.                  | <ul style="list-style-type: none"><li>• Apparaten fungerar men knapparna svarar inte. Se om barnlåset är aktiverat.</li><li>• Byteskoden för filtret har visats kontinuerligt men du har inte bytt ut motsvarande filter och apparaten är nu låst. Byt ut filtret och återställ förbrukningstiden för filter.</li></ul>   |
| Luftflödet som kommer ur utblåset är mycket svagare än förr.        | <ul style="list-style-type: none"><li>• Förfiltret är smutsigt. Rengör förfiltret (mer information finns i kapitlet Rengöring).</li></ul>   |
| Luftkvaliteten förbättras inte trots att apparaten har körts länge. | <ul style="list-style-type: none"><li>• Ett av filtren har inte placerats i apparaten. Se till att alla filter är ordentligt inställda i följande ordning, från och med det innersta filtret: 1) filtret NanoProtect S3 HEPA; 2) filtret NanoProtect AC; 3) förfiltret.</li><li>• Luftkvalitetssensorn är blöt. Fuktighetsnivån i rummet är högre och orsakar kondens. Se till att luftkvalitetssensorn är ren och torr (mer information finns i kapitlet Rengöring).</li></ul> |
| Luftkvalitetslampan har alltid samma färg.                          | <ul style="list-style-type: none"><li>• Luftkvalitetssensorn är smutsig. Rengör luftkvalitetssensorn (mer information finns i kapitlet Rengöring).</li></ul>  |
| Apparaten avger en konstig lukt.                                    | <ul style="list-style-type: none"><li>• Första gångerna du använder apparaten kan det lukta plast. Det är normalt. Om apparaten däremot luktar bränt kontaktar du din Philips-återförsäljare eller någon av Philips auktoriserade serviceombud. Apparaten kan även lukta illa när filtret är smutsigt. Rengör och byt ut det påverkade filtret.</li></ul>   |



| Problem   | Möjlig lösning  |
|---|---|
| Apparaten är väldigt högljudd.  | <ul style="list-style-type: none"><li>Om apparaten är för högljudd kan du ändra fläkthastigheten till en lägre fläkthastighetsnivå. När du använder apparaten i sovrummet på natten aktiverar du viloläge.</li></ul>  |
| Apparaten indikerar fortfarande att jag måste byta ut ett filter trots att jag redan gjort det. | <ul style="list-style-type: none"><li>Du kanske inte har återställt förbrukningstiden för filter. Koppla in apparaten, tryck på  för att slå på apparaten och tryck på och håll ned återställningsknappen  i 3 sekunder.</li></ul> |
| Felkoden "Er" visas på skärmen.   | <ul style="list-style-type: none"><li>Hall-effektsensorn fungerar inte som den ska. Ta bort och lägg tillbaka frontpanelen. Om felkoden "Er" fortfarande visas kontaktar du kundtjänst i ditt land.</li></ul>   |
| Felkoderna "E1", "E2", "E3" eller "E4" visas på skärmen.  | <ul style="list-style-type: none"><li>Apparaten fungerar inte. Kontakta kundtjänst i ditt land.</li></ul>   |



## 8 Garanti och service

Om du behöver information eller har problem kan du gå till Philips webbplats på [www.philips.com](http://www.philips.com) eller kontakta Philips kundtjänst i ditt land (telefonnumret finns i garantibroschyren). Om det inte finns någon kundtjänst i ditt land kan du vända dig till din lokala Philips-återförsäljare.

---

### Beställ delar och tillbehör

Om du behöver byta ut en del eller vill köpa en reservdel kontaktar du en av Philips-återförsäljare eller går till [www.philips.com/support](http://www.philips.com/support).

Om du har problem med att få tag på delar kontaktar du Philips kundtjänst i ditt land (telefonnumret finns i garantibroschyren).

## 9 Meddelanden

---

### Elektromagnetiska fält (EMF)

Den här Philips-produkten uppfyller alla tillämpliga standarder och regler gällande exponering av elektromagnetiska fält.

---

#### Uppfyllelse av EMF-standard

Koninklijke Philips N.V. tillverkar och säljer många konsumentprodukter. Dessa produkter har, som alla elektroniska apparater, vanligen kapacitet att avge och ta emot elektromagnetiska signaler.

En av Philips ledande affärsprinciper är att vidta alla nödvändiga hälso- och säkerhetsåtgärder för våra produkter, att uppfylla alla tillämpliga rättsliga krav och att hålla oss inom de EMF-standarder som är tillämpliga när produkten tillverkas.

Philips arbetar för att utveckla, tillverka och marknadsföra produkter som inte orsakar hälsorisker. Vi på Philips bekräftar att om våra produkter hanteras korrekt och i avsett syfte, är de säkra att använda enligt aktuella vetenskapliga belägg.

Philips spelar en aktiv roll i utvecklingen av internationella EMF- och säkerhetsstandarder, vilket gör det möjligt för Philips att förutse vidare utveckling inom standardisering och tidig integrering i våra produkter.

---

## Återvinning



Den här symbolen betyder att produkten inte ska slängas bland hushållssoporna (2012/19/EU).

Följ de regler som gäller i ditt land för återvinning av elektriska och elektroniska produkter. Genom att kassera gamla produkter på rätt sätt kan du bidra till att förhindra negativ påverkan på miljö och hälsa.



