

RI2094, RI2090

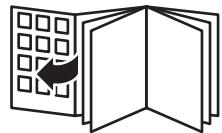

**PHILIPS**

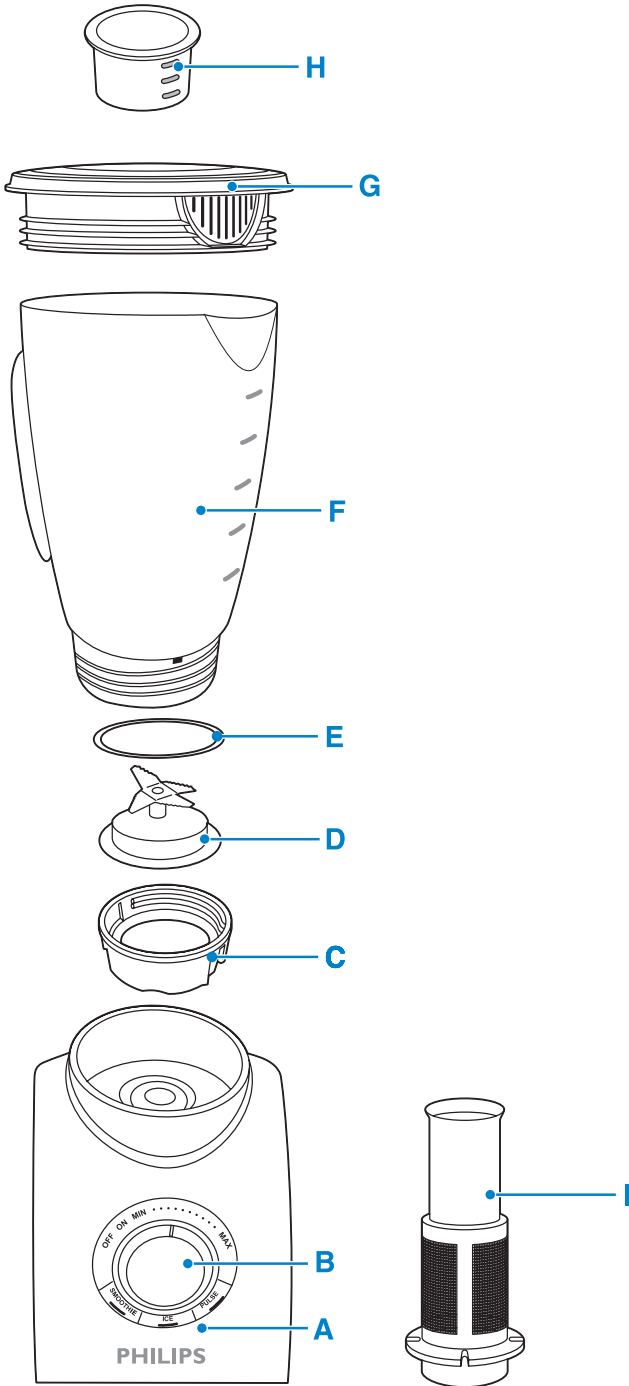



### Introdução

Parabéns pela sua compra e bem-vindo à Philips! Para aproveitar ao máximo o suporte oferecido pela Philips, registre o produto em [www.philips.com.br](http://www.philips.com.br).

### Descrição geral (fig. 1)

- A** Motor
- B** Botão de controle de velocidades
- C** Encaixe da unidade de lâminas
- D** Unidade de lâminas
- E** Anel de vedação
- F** Copo com indicador de nível
- G** Tampa
- H** Copo medidor
- I** Filtro (somente modelo RI2094)

### Importante

Leia este manual atentamente antes de usar o aparelho e guarde-o para consultas futuras.

### Geral

#### Perigo

- Nunca mergulhe a base na água ou em outro líquido nem lave-a em água corrente. Use somente um pano úmido para limpar a base.

#### Aviso

- Antes de ligar o aparelho, verifique se a voltagem indicada no aparelho corresponde à voltagem do local.
- Se o cordão elétrico estiver danificado, deverá ser substituído pela Philips, em uma das assistências técnicas autorizadas para evitar situações de risco.
- Não use o aparelho se a fonte de alimentação, o plugue ou outras partes estiverem danificadas.
- Não levante o aparelho pela alça do copo quando ele estiver fixado na base, pois ela pode cair e se danificar.
- Nunca use o copo do liquidificador para ligar e desligar o aparelho.
- Nunca se ausente durante o funcionamento do aparelho.
- Este aparelho não deve ser usado por pessoas (inclusive crianças) com capacidades físicas, mentais ou sensoriais reduzidas ou pouca experiência e conhecimento, a menos que sejam supervisionadas ou instruídas sobre o uso do aparelho por uma pessoa responsável por sua segurança.
- Crianças pequenas devem ser supervisionadas para que não brinquem com o aparelho.
- Não toque nas lâminas, principalmente com o aparelho conectado à tomada. Elas são muito afiadas.

#### Cuidado

- Sempre desconecte o plugue do sistema elétrico antes de montar, desmontar ou ajustar qualquer peça.
- Para prevenir defeitos no aparelho, verifique se não há alimentos ou líquido no ponto de conexão do copo com a base.

- Nunca use acessórios ou peças de outros fabricantes ou que não sejam especificamente recomendados pela Philips. O uso dos mesmos invalida a garantia.
- Não exceda o nível máximo indicado nos acessórios.

---

### Liquidificador

#### Aviso

- Nunca coloque os dedos ou qualquer objeto dentro do copo com o aparelho em funcionamento.
- Verifique se a unidade de lâminas está fixada com firmeza ao copo antes de encaixá-lo na base.
- Não toque nas bordas das lâminas ao limpar a unidade de lâminas. Elas são muito afiadas e você pode cortar os dedos facilmente nelas.
- Se as lâminas ficarem presas, desconecte o plugue da tomada antes de remover os ingredientes que estão causando o bloqueio.

#### Cuidado

- Nunca coloque ingredientes com temperatura superior a 80°C no copo.
- Para evitar que transborde, não coloque mais de 1,5 L no copo, principalmente se estiver processando na velocidade alta. Não coloque mais de 1,25 L no copo se estiver processando líquidos quentes ou ingredientes que tendem a fazer espuma.
- Se os alimentos grudarem na parede do copo, desligue o aparelho e desconecte o plugue da tomada. Use uma espátula para remover os alimentos da parede do copo.
- Nunca se esqueça de colocar o anel de vedação sobre a lâmina antes de encaixar o copo; caso contrário, poderão ocorrer vazamentos.
- Verifique sempre se a tampa está fechada/encaixada corretamente no copo e se o copo medidor está inserido corretamente na tampa antes de ligar o aparelho.

---

### Filtro

#### Cuidado

- Nunca use o filtro para processar ingredientes com temperatura superior a 80°C.
- Nunca sobrecarregue o filtro. Não coloque mais de 135 g de sementes de soja ou 150 g de frutas no filtro de uma vez.
- Verifique sempre se a tampa está adequadamente fechada/encaixada e se o copo medidor está inserido corretamente na tampa antes de ligar o aparelho.
- Corte a fruta em pedaços pequenos antes de colocá-la no filtro.
- Deixe de molho ingredientes secos, como sementes de soja, antes de colocá-los no filtro.

---

### Campos eletromagnéticos

Este aparelho Philips atende a todos os padrões relacionados a campos eletromagnéticos. Se manuseado adequadamente e de acordo com as instruções deste manual do usuário, a utilização do aparelho é segura baseando-se em evidências científicas atualmente disponíveis.

## Trava de segurança interna

Este recurso garante que o aparelho só seja ligado se o copo estiver encaixado corretamente na base. Somente quando o copo estiver encaixado corretamente, a trava de segurança interna será destravada.

## Antes da primeira utilização

- ▶ Lave muito bem todas as peças que entrarão em contato com os alimentos antes de usar o aparelho pela primeira vez (consulte o capítulo 'Limpeza').

## Utilização do aparelho

### Botão de controle de velocidades

Seu liquidificador está equipado com um botão de controle especial que é iluminado quando o aparelho está em funcionamento.

Pode-se regular o botão de controle para qualquer velocidade entre MIN e MAX ou ainda mais fácil, usar um dos três botões de seleção rápida: Smoothie, Gelo e Pulse.

- ▶ Se quiser usar uma velocidade entre MIN e MAX, gire o botão de controle até posição desejada.

Se tiver dúvidas sobre a velocidade correta, selecione sempre a velocidade mais alta (MAX).

- ▶ Se quiser usar um dos botões de seleção rápida, gire primeiro o botão de controle para a posição ON. Em seguida, pressione o botão de seleção rápida desejado.

Quando gira-se o botão de controle para a posição ON, as luzes dos botões começam a piscar.

### Função Smoothie

Use esta função para preparar deliciosas smoothies. Quando o botão SMOOTHIE é pressionado, o liquidificador começa a bater a bebida na velocidade adequada. Para parar o processamento, volte a pressionar o botão Smoothie.

Smoothie são bebidas espessas feitas com frutas frescas ou congeladas e sucos de fruta misturados. Também podem ser preparadas com gelo, sorvete, leite ou iogurte. Consulte o capítulo 'Receitas' para obter exemplos. Acrescente um pouco mais de líquido para que o smoothie fique menos espesso ou um pouco mais de frutas congeladas ou frescas para dar mais consistência.

### Botão de gelo

O liquidificador está equipado com um perfil de velocidade especial para triturar gelo.

Quando você pressiona o botão de gelo, o aparelho começa a triturar o gelo de acordo com o perfil apropriado de velocidade. Para interromper o processo de trituração, pressione novamente o botão de gelo.

O gelo pode ser triturado em segundos e fica em pedaços bem finos e regulares. Por exemplo, se quiser triturar cinco cubos de gelo, pressione o botão Gelo, deixe o aparelho completar cinco ciclos completos e desligue. Se quiser que o gelo fique tipo neve, rode o botão de controle para a

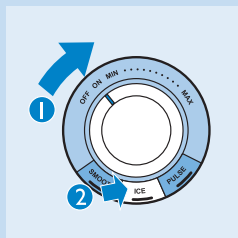
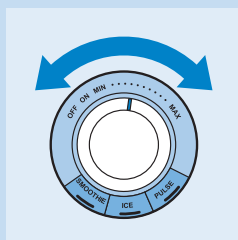

velocidade máxima ou utilize o botão Pulse durante alguns segundos. Se o gelo ainda estiver grosso, volte a pressionar o botão Pulse.

**Botão Pulse**

Pressione o botão Pulse se quiser processar rapidamente os ingredientes. Assim que você pressiona o botão Pulse, o aparelho começa a funcionar na velocidade mais alta. Quando você solta o botão, o liquidificador para imediatamente. Esse botão também pode ser usado quando o aparelho está funcionando em uma velocidade entre MIN e MAX.

**Liquidificador**

► O liquidificador pode misturar, picar e bater. Com ele, você pode preparar sopas, molhos, vitaminas e massas, além de processar legumes, frutas e carnes.

**Preparação do liquidificador para o uso**

- 1 Coloque o anel de vedação na unidade de lâminas.
- 2 Coloque a unidade de lâminas em seu respectivo encaixe.
- 3 Rosqueie a unidade de lâminas na base do copo até fixá-la.
- 4 Coloque o copo com o encaixe da unidade de lâminas na base (1) e gire-o até ouvir um 'clique' (2).  
 Você pode colocar o copo na base em duas posições: com a alça virada para a direita ou para a esquerda.
- 5 Conecte o plugue à tomada elétrica.

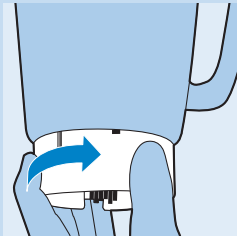
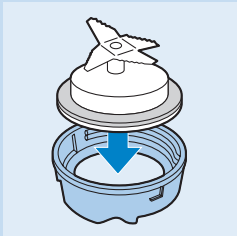
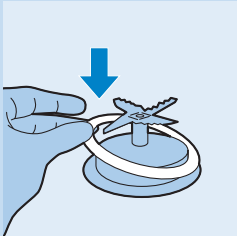

**Utilização do liquidificador**

- 1 Coloque os ingredientes dentro do copo.
- 2 Coloque a tampa no copo do liquidificador.  
Fechete a tampa, pressionando-a firmemente para baixo.

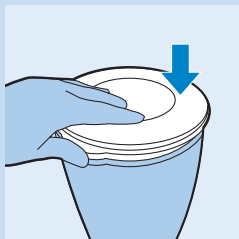

- 3 Introduza o copo medidor na abertura da tampa.
- 4 Selecione uma velocidade girando o botão de controle ou pressionando um dos botões de seleção rápida (consulte a seção 'Botão de controle').



Não deixe o aparelho funcionando por mais de três minutos ininterruptos. Se o processamento não tiver terminado após esse tempo, desligue o aparelho por um minuto antes de colocá-lo novamente em funcionamento.

- 5 Sempre desligue o aparelho girando o botão de controle até a posição OFF antes de abrir a tampa.

**Depois de usar o liquidificador**

- 1 Desligue o aparelho da tomada.
- 2 Retire do copo de plástico, a tampa com o medidor.
- 3 Retire o copo da base com o encaixe da unidade de lâminas encaixado.
- 4 Retire o encaixe da unidade de lâminas da base do copo.
- 5 Sempre limpe as partes destacáveis imediatamente após o uso.

**Dicas**

- Corte a carne ou outros ingredientes sólidos em pedaços pequenos antes de colocá-los no copo.
- Não processe uma grande quantidade de ingredientes sólidos ao mesmo tempo. Em vez disso, processe estes ingredientes em pequenas quantidades.
- Para fazer suco de tomate, corte os tomates em quatro e insira-os pela abertura na tampa com as lâminas em movimento.

**Copo medidor**

Você pode usar o copo medidor para medir ingredientes ou para preparar maionese.

- ▶ Para preparar maionese, você pode fazer um furo no centro do copo medidor usando uma faca ou outro objeto afiado para usá-lo como funil e adicionar o óleo durante o preparo. O óleo deve ser adicionado muito lentamente para se obter a consistência certa.

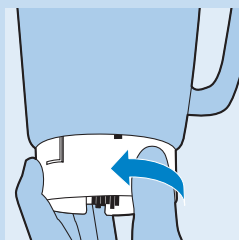



Para preparar maionese, o liquidificador deve funcionar em uma velocidade baixa.

*Nota: Se você fizer um furo no copo medidor, ele não poderá mais ser usado para essa função.*

### Filtro (somente modelo RI2094)

Com o filtro, você pode preparar deliciosos sucos de frutas, cocktails ou leite de soja (consulte 'Receitas'). O filtro evita que sementes e peles passem para a bebida.

Nunca sobrecarregue o filtro. Não coloque mais de 135 g de sementes de soja ou 150 g de frutas no filtro de uma vez.

#### Preparação do filtro para o uso

**1** Coloque o copo com o encaixe da unidade de lâminas na base (1) e gire-o até ouvir um 'clique' (2).

O liquidificador pode ser montado sobre a base em duas posições.

**2** Coloque o filtro no copo.

Certifique-se de que as ranhuras do filtro estão exatamente alinhadas com as abas no interior do copo.

**3** Verifique se o aparelho está conectado à tomada.

#### Utilização do filtro

**1** Coloque a tampa no copo.

Certifique-se de colocar a tampa no copo de modo que a bebida possa ser servida através do coador da tampa.

**2** Coloque os ingredientes no filtro.

Corte frutas em pedaços menores e deixe de molho sementes secas, como soja, antes de colocá-las no filtro.

**3** Acrescente água ou outro líquido (leite, suco, etc.) no interior do copo.

**4** Coloque o copo medidor na abertura da tampa.

**5** Selecione uma velocidade ou pressione um dos botões (consulte a seção 'Botão de controle').

Deixe o aparelho funcionando por cerca de 60 segundos.

*Nota: quando você processar uma quantidade grande de ingredientes, recomendamos não colocá-los no filtro ao mesmo tempo. Comece processando uma quantidade pequena e deixe o aparelho funcionando por alguns segundos. Em seguida, desligue-o e adicione outra pequena quantidade, sem ultrapassar a parte superior da peneira. Repita esse procedimento até terminar de processar todos os ingredientes. Mantenha sempre a tampa no copo durante o processamento.*

#### Depois de usar o filtro

**1** Desligue o aparelho e retire o copo da base.

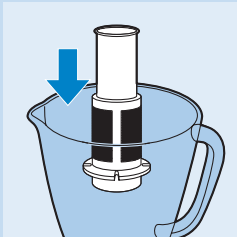

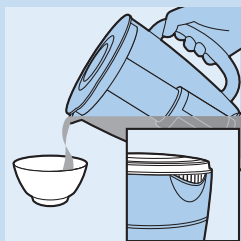

- 2** Sirva a bebida pelo bico do copo. Certifique-se que a tampa esteja colocada no copo de modo que a bebida possa ser servida através do coador na própria tampa.

Não retire a tampa, o copo nem o filtro.

- ▶ Verifique se você colocou a tampa na posição certa, de forma que o preparo possa ser servido através do filtro da tampa.

Para obter ótimos resultados, volte a colocar o copo com os ingredientes restantes no aparelho e deixe funcionar durante mais alguns segundos.

- 3** O filtro deve sempre ser lavado após o uso.

### Receita

- ▶ Leite de soja

Para esta receita, é necessário usar o filtro.

Não processe mais do que uma quantidade de cada vez. Deixe o aparelho esfriar à temperatura ambiente antes de continuar.

Ingredientes:

- 135 g de sementes de soja
- 1 L de água

- ▶ Deixe a soja de molho por quatro horas antes de processá-la.
- ▶ Coloque as sementes de soja umedecidas no filtro. Acrescente 1 L de água no copo e misture por 30 segundos na velocidade máxima (MAX). Se necessário, para obter um melhor resultado, você pode desligar o aparelho, desconectá-lo da tomada e mexer as sementes. Em seguida, religue o aparelho na velocidade máxima (MAX).
- ▶ Despeje o leite de soja em uma panela.
- ▶ Ferva o leite de soja, adicione açúcar a gosto e deixe cozinhar até derreter todo o açúcar.
- ▶ Sirva quente ou frio.

### Limpeza

É aconselhável limpar todas as peças destacáveis imediatamente após o uso.

Evite tocar nas lâminas, pois elas são muito afiadas!

- 1** Desligue o aparelho da tomada.
- 2** Desmonte todas as peças destacáveis antes de limpá-las. Não se esqueça de retirar o anel de vedação da unidade de lâminas.
- 3** Limpe todas as peças removíveis na lava-louças ou em água quente com um pouco de detergente.

Todas as peças, exceto a base, são próprias para lava-louças!

- 4** Limpe a base com um pano úmido.

Não coloque o motor embaixo da torneira. Não use agentes de limpeza abrasivos, palhas de aço, álcool, etc. para limpar a base.



### Para guardar a aparelho

- ▶ Para guardar o fio, enrole-o em volta do carretel na parte inferior do aparelho.

## Meio ambiente



- Não descarte o aparelho com o lixo doméstico no final de sua vida útil. Leve-o a um posto de coleta oficial para que possa ser reciclado. Com esse ato, você ajuda a preservar o meio ambiente.

## Garantia e assistência técnica

Se necessitar de informações, visite a página da Philips em [www.philips.com.br](http://www.philips.com.br) ou contate o atendimento ao Consumidor Philips através dos números de telefone mencionados no folheto de garantia mundial ou dirija-se à Assistência Técnica Philips mais próxima.

## Receitas

### Smoothie de kiwi com morango

Ingredientes:

- 200 g de kiwi descascado e cortado em cubos de 3x3x3 cm
- 100 g de banana congelada, cortada em fatias de 1 cm
- 150 ml de suco de abacaxi
- 100 g de morangos congelados

- ▶ **A banana e os morangos devem ser retirados do freezer e usados imediatamente. Coloque os ingredientes no copo na ordem especificada acima e misture até ficarem na consistência de smoothie.**

### Mix de frutas

- 2 nectarinas, sem caroços e cortadas em pedaços
- 125 g de framboesas congeladas
- 125 g de morangos congelados
- 125 ml de suco de laranja
- 125 ml de suco de maçã
- 7 cubos de gelo

- ▶ **Coloque os pedaços de nectarina e todo o suco dentro do copo > Acrescente as frutas congeladas. Pressione o botão Smoothie e deixe o liquidificador funcionando por 40 segundos.**

### Café gelado com baunilha

Ingredientes:

- 150 ml de água morna
- 1,5 colher de sopa de açúcar
- 2 colheres de sopa de café instantâneo
- 200 g de sorvete de baunilha
- 10 cubos de gelo

- ▶ **Dissolva o café e o açúcar na água. Despeje todos os ingredientes (exceto os cubos de gelo) no liquidificador. Misture-os até ficarem homogêneos. Adicione os cubos de gelo através da abertura da tampa com o motor em funcionamento.**

### Cocktail de Pina Colada

- 40 ml de rum da Jamaica (substitua por rum de bom qualidade)
  - 30 ml de leite de coco
  - 10 ml de creme batido
  - 80 ml de suco de abacaxi
- **Coloque todos os ingredientes no copo, adicione quatro cubos grandes de gelo. Misture por cerca de 30 segundos.**

### Resolução de problemas

Se o aparelho não funcionar ou não funcionar corretamente, verifique primeiro a lista abaixo. Se a lista não mencionar o problema, o aparelho provavelmente está com defeito. Nesse caso, recomendamos que você leve o aparelho para um representante ou uma assistência técnica autorizada Philips.

Pergunta	Resposta
Todas as peças removíveis podem ser lavadas na lava-louças?	Sim, exceto a base.
O aparelho não funciona. O que devo fazer?	Verifique se o liquidificador está ligado na tomada. Certifique-se de que o copo está devidamente encaixado.
O que significa a função Pulsar?	Enquanto você pressiona o botão Pulse, o aparelho funciona na velocidade mais alta. O uso desse botão é recomendável se você deseja ter mais controle sobre o processamento, por exemplo, quando estiver picando ingredientes.
Posso despejar líquidos quentes no copo?	Não, deixe líquidos quentes esfriarem até 80°C para evitar danos aos acessórios.
Por que a base motorizada exala um odor desagradável durante o processamento?	É normal um aparelho novo liberar um cheiro desagradável ou uma pequena quantidade de fumaça nas primeiras vezes em que é usado. Isso desaparece depois que você usa o aparelho algumas vezes. Se o aparelho ficar ligado por muito tempo, é possível que esses problemas ocorram também. Nesse caso, desligue-o e deixe-o esfriar por 60 minutos.
O aparelho parou de funcionar porque a unidade de lâminas está bloqueada. O que devo fazer?	Desligue o aparelho e use uma espátula para soltar os ingredientes que estiverem obstruindo as lâminas. Recomenda-se, ainda, o processamento de quantidades menores.
O copo do liquidificador está vazando. O que devo fazer?	Desligue o aparelho e remova os ingredientes. Em seguida, retire o encaixe da unidade de lâminas. Verifique se o anel de vedação foi colocado corretamente.
O que faço para impedir que a polpa ou as peles de sucos de frutas caiam na bebida?	Sirva a bebida usando o filtro. Para evitar que a polpa e as peles passem para a bebida, deixe o copo medidor na tampa, verifique se a tampa e o filtro estão na posição correta e se o coador da tampa está alinhado com o bico da tampa.

## CERTIFICADO DE GARANTIA

### ATENÇÃO

Este certificado é uma vantagem adicional oferecida ao consumidor, porém, para que o mesmo tenha validade é imprescindível que seja apresentada a competente NOTA FISCAL de compra do produto.

Com este produto, a Philips tem como objetivo atender plenamente o consumidor, proporcionando a garantia na forma aqui estabelecida.

1. Esta garantia é complementar à legal e estipula que todas as partes e componentes, ficam garantidos integralmente contra eventuais defeitos de peças ou de fabricação que venham a ocorrer no prazo de 2 (dois) anos a partir da data de entrega do produto ao consumidor, conforme expresso na nota fiscal de compra.
2. Se o consumidor vier a transferir a propriedade deste produto, a garantia ficará automaticamente transferida, respeitando o prazo de validade, contado a partir da 1ª aquisição.
3. Constatado o eventual defeito de fabricação, o consumidor deverá entrar em contato com a Assistência Técnica Autorizada mais próxima.
4. Nas demais localidades onde não exista Assistência Técnica Autorizada as despesas de transportes do produto correm por conta do consumidor.
5. No prazo de garantia as partes, peças e componentes eventualmente defeituosos, serão trocados gratuitamente, assim como a mão de obra aplicada.
6. Esta garantia fica extinta se ocorrer uma das hipóteses a seguir:
  - a) Se o defeito for ocasionado pelo uso não domiciliar ou mau uso e em desacordo com as recomendações do manual de instruções do produto,
  - b) Se o produto foi examinado, alterado, adulterado, fraudado, ajustado ou consertado por oficina ou pessoa não autorizada pelo fabricante,
  - c) Se qualquer peça, parte ou componente agregado ao produto, se caracterizar como não original,
  - d) Se ocorrer a ligação deste produto em voltagem diversa da indicada no produto,
  - e) Se o número de série que identifica o produto, estiver de alguma forma adulterado ou rasurado,
  - f) Por casos fortuitos ou de força maior, bem como aqueles causados por agentes da natureza.
7. Não está coberta por esta garantia a mudança ou alteração de voltagem do produto.

**CIC** Centro de Informações  
ao Consumidor

**PHILIPS**

Grande SP: (11) 2121 0203  
Demais localidades: 0800 701 0203



[www.philips.com.br](http://www.philips.com.br)

 100% recycled paper  
100% papier recyclé

4203.000.5411.4