

請登錄您的產品以獲得支援，網址
www.philips.com/welcome

26

繁體中文

XSMALL

Type HD8743 / HD8745 / HD8747

使用手冊



TWN

26

請在使用咖啡機之前仔細閱讀本使用手冊。

CE

PHILIPS
Saeco

恭喜您購得 Saeco Xsmall 自動型義式濃縮咖啡機！
請將產品登錄於 www.philips.com/welcome，以獲得 Philips Saeco 的完善支援。
本使用手冊適用於 HD8743、HD8745 及 HD8747。
此咖啡機適合於使用咖啡豆製作義式濃縮咖啡，並能夠釋出蒸汽和熱水。本使用手冊將提供您對此咖啡機進行安裝、使用、清潔及除鈣等事項所需的全部資訊。

目錄

重要指示	4
安全說明.....	4
警告.....	4
注意事項.....	4
標準合規.....	5
安裝	6
產品總覽.....	6
總體介紹.....	7
使用前準備	8
咖啡機包裝.....	8
使用前準備.....	8
首次使用咖啡機	10
迴路上水.....	10
自動沖洗/自動清潔程式.....	11
手動沖洗程式.....	12
安裝「INTENZA+濾水器」(選配)	14
調整	15
Saeco Adapting System (喜客適配系統).....	15
調整陶製咖啡研磨器.....	15
設定咖啡分量.....	17
沖煮意式濃縮咖啡	18
釋出蒸汽/沖煮卡布奇諾	19
釋出蒸汽.....	19
準備製作卡布奇諾所需的發泡鮮奶.....	20
蒸汽/咖啡模式轉換.....	21
釋出熱水	22
清潔與保養	23
清潔.....	23
咖啡機的每日清潔.....	23
水箱的每日清潔.....	24
熱水/蒸汽沖煮管(或 Pannarello, 若有的話)的每日清潔.....	24
熱水/蒸汽沖煮管(或 Pannarello, 若有的話)的每週清潔.....	25
清潔沖煮系統	26
沖煮系統的每週清潔.....	26
沖煮系統的潤滑.....	28
除鈣	29
指示燈訊號的意義	34
操作面板顯示幕.....	34
故障排除	36
環境	37
節約能源.....	37
報廢處置.....	37
技術規格	38
保固與服務	38
保固.....	38
服務.....	38
訂購保養產品	39

重要指示

安全說明

此咖啡機具備安全功能。儘管如此，您仍應仔細閱讀安全說明并嚴格按照以下說明中的描述使用此咖啡機，以避免人員傷害或物品損壞。請妥善保存本使用手冊以供未來參考。



警告字樣及標誌意在警示可能發生嚴重的人員傷害、生命危險和/或咖啡機損壞。



注意事項字樣及標誌意在警示可能發生輕微的人員傷害和/或咖啡機損壞。

警告

- 將咖啡機連接到線路合格的牆壁插座上。插座的電壓值應與咖啡機的技術數據相符。
- 不要讓電源線懸掛在桌子或工作檯之外，也不可觸及高溫表面。
- 切勿將咖啡機、電源插頭或電源線浸入水中（有觸電危險）。
- 切勿將熱水噴嘴朝向身體部位（有燙傷危險）。
- 不要觸碰高溫表面。使用手把和旋鈕。
- 在以下情形下，將電源插頭從插座中拔出：
 - 電壓出現波動。
 - 咖啡機長期閒置不用。
 - 對咖啡機進行清潔之前。

請抓住插頭本身插拔，不要拉拽電源線。不要濕著手觸碰電源插頭。

- 如果電源插頭、電源線或咖啡機本身損壞，則不要使用咖啡機。
- 不要對咖啡機或其電源線進行任何改動。請只將咖啡機交由 Philips 授權服務中心修理以避免不良後果。
- 此咖啡機不適合身體、智力或感官有缺陷的成人（及兒童）以及經驗能力不足者使用，上述人等需在可為其安全負責者的監督指導下方可使用此咖啡機。
- 確保兒童處於監管狀態下，避免其將此咖啡機作為玩具。
- 切勿將手指或其他物體插入陶製咖啡研磨器。

注意事項

- 此咖啡機僅供家庭使用。不適用於商店、辦公室、農場或其他工作場所的員工餐廳或茶水間。
- 此咖啡機必須放在平整穩固的檯面上。
- 不要將此咖啡機放在高溫的盤子上，亦不要使其靠近暖爐、暖氣或

類似熱源的地方。

- 咖啡豆槽中只可放入咖啡豆。若放入預磨咖啡粉、速溶咖啡粉或其他物品，可能損壞此咖啡機。
- 在安裝或拆除零件之前和對此咖啡機進行清潔之前，須等待其冷卻。
- 切勿在水箱中注入溫水或熱水。僅可使用冷水。
- 切勿使用磨砂粉或具腐蝕性的清潔劑清洗此咖啡機。僅用沾濕的軟布擦拭即可。
- 請定期為您的咖啡機除鈣。當需要除鈣時此咖啡機上會出現相應指示。若不除鈣，您的咖啡機將無法正常運作。此類維修不列入保固範圍內！
- 不要將此咖啡機放在低於 0 攝氏度或 32 華氏度的環境中。否則加熱系統中殘留的水可能結冰進而造成損壞。
- 如果此咖啡機長期閒置不用，請將水箱中的水倒空。殘留的水可能變髒。每次使用此咖啡機時都請使用乾淨的水。

標準合規

此咖啡機符合 2005 年 7 月 25 日頒佈的義大利法規第 13 條，第 151 款「實行指令 2005/95/EC、2002/96/EC 及 2003/108/EC，電器及電子設備禁用某些有害物質，其廢棄物處理方式也在法規限制之內。」

此產品符合歐洲指令 2002/96/EC。

安裝

產品總覽

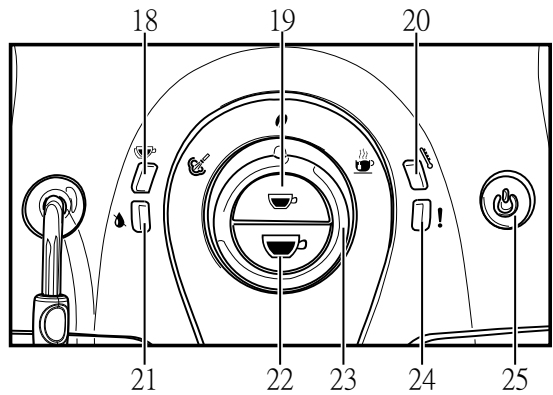
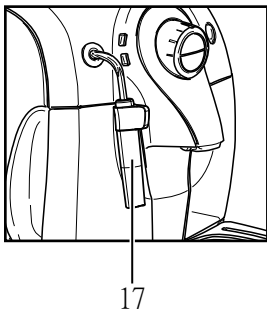
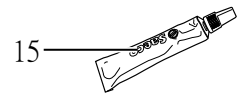
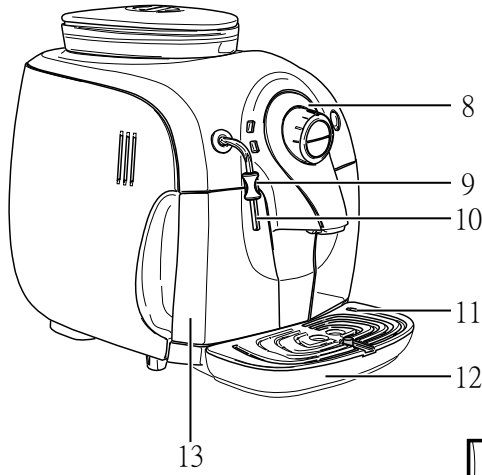
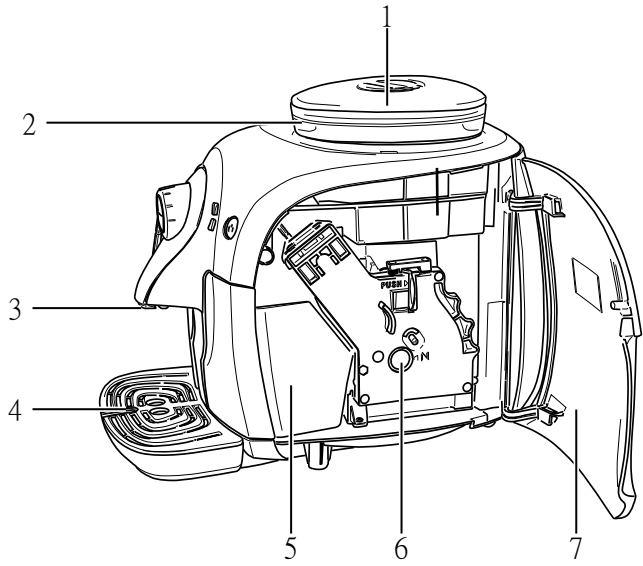
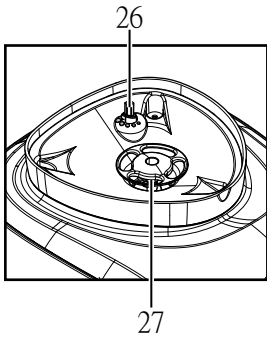

總體介紹

1. 咖啡豆槽蓋
2. 咖啡豆槽
3. 咖啡龍頭
4. 滴水盤滿水指示燈
5. 咖啡渣槽
6. 沖煮系統
7. 服務門
8. 操作面板
9. 保護把手
10. 熱水/蒸汽沖煮管
11. 滴水盤格柵
12. 滴水盤
13. 水箱
14. 電源線
15. 沖煮系統潤滑劑
16. 研磨器調整旋柄
17. Pannarello (選配 - 僅限特定機型 - HD8745 - HD8747)
18. 雙份咖啡指示燈與沖煮咖啡分量設定
19. 義式濃縮咖啡按鈕
20. 溫度指示燈
21. 水箱水位指示燈
22. 咖啡按鈕
23. 操作撥盤
24. 警告指示燈
25. ON/OFF (開/關) 按鈕
26. 研磨器調整旋鈕
27. 陶製咖啡研磨器

使用前準備

咖啡機包裝

包裝的用意是要在運送期間保護咖啡機。建議您保留包裝材料，以供將來運送之用。

使用前準備

1 從包裝中取出咖啡豆槽蓋和帶格柵的滴水盤。

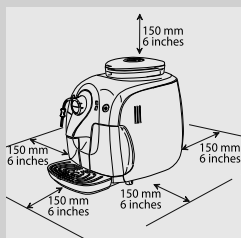

2 從包裝中取出咖啡機。

3 為使咖啡機達到最佳效能，請依照以下建議：

- 選擇安全、平穩的表面，以避免咖啡機翻倒或人員受傷。
- 選擇照明充足、乾淨且靠近插座的位置。
- 咖啡機兩側至少要預留如圖所示之距離。

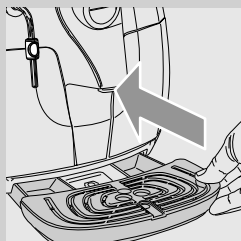

4 將帶格柵的滴水盤裝在咖啡機上。確保滴水盤完全插到底。

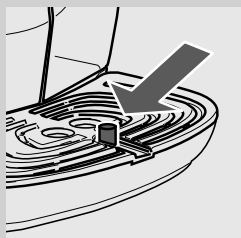

ⓘ 請注意：

滴水盤會收集每次執行沖洗/自動清洗程式期間從咖啡龍頭中流出的水，以及飲品製作期間可能濺出的咖啡。請每天以及每次出現滴水盤滿水指示時倒空并清潔滴水盤。

! 注意事項：

咖啡機剛剛開機時切勿取出滴水盤。請先等待數分鐘，在此期間咖啡機將執行沖洗/自動清潔程式。

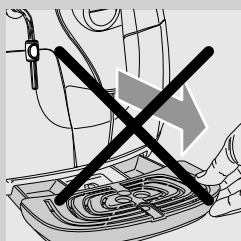

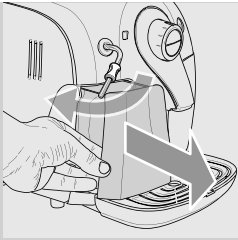

5 取出水箱。

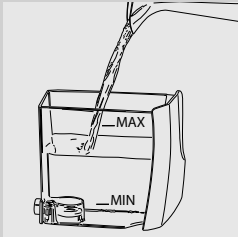

6 用乾淨的水沖洗水箱。

7 向水箱中注入乾淨的水至 MAX（最大）刻度然後將其放回咖啡機。確保水箱完全插入。

! 注意事項：

切勿向水箱中注入溫水、熱水、起泡的水或任何其他液體，否則可能導致水箱和咖啡機損壞。

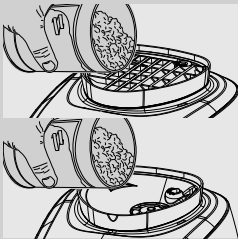

8 將咖啡豆緩慢倒入咖啡豆槽。

! 注意事項：

咖啡豆槽中只可放入咖啡豆。預磨咖啡粉、速溶咖啡粉、焦糖咖啡粉或任何其他物品可能損壞咖啡機。

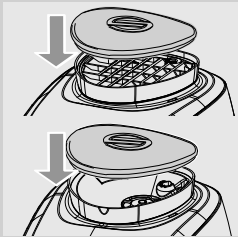

9 蓋上咖啡豆槽的蓋子。

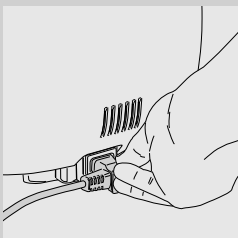

10 將插頭插入咖啡機後部的插孔。

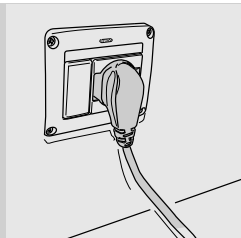

11 將電源線另一端的插頭插進電壓相符的牆上插座。

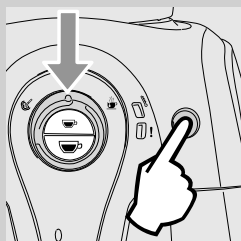

12 確保操作撥盤在「0」位置。

13 只需按下 ON/OFF (開/關) 按鈕啟動咖啡機；「！」指示燈將開始快速閃爍，表示迴路必須上水。

首次使用咖啡機

咖啡機首次使用時，需進行以下操作：

- 1) 為迴路上水。
- 2) 咖啡機將執行自動沖洗/自動清潔程式。
- 3) 啟動手動沖洗程式。

迴路上水

在此過程中，乾淨的水流過內部迴路，咖啡機預熱。此過程用時數分鐘。

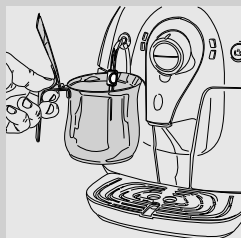

1 在熱水/蒸汽沖煮管或 Pannarello (若有的話) 下方放置器皿。



2 將操作撥盤順時針轉動至「☕」位置并等待數秒。

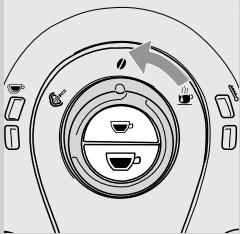

3 當水開始穩定流出且「!」指示燈慢速閃爍時，將操作撥盤逆時針轉回至「!」位置。咖啡機處於預熱模式中（指示燈「!」慢速閃爍）。

自動沖洗/自動清潔程式

預熱結束之後，咖啡機自動用乾淨的水對內部迴路執行沖洗/自動清潔程式。此過程用時不超過一分鐘。

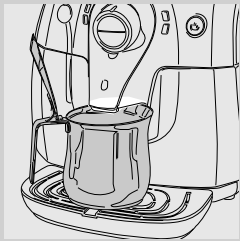

1 在咖啡龍頭下方放置器皿以接收在此過程中釋出的少量的水。



2 指示燈以逆時針形式閃爍。

3 請等待此程式自動完成。



請注意：

您也可以按下「☕」或「☕」按鈕使水停止釋出。



4 上述步驟完成之後，檢查并確認「!」持續亮起。

手動沖洗程式

在此過程中您將沖煮咖啡，同時乾淨的水將流過蒸汽/熱水迴路。此過程用時數分鐘。



- 1 在咖啡龍頭下方放置杯子。



- 2 檢查并確認「」指示燈持續亮起。

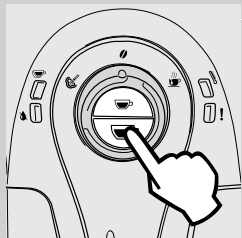



- 3 按下「」按鈕。咖啡機開始沖煮咖啡：

- 4 待沖煮完畢後，倒空杯子。

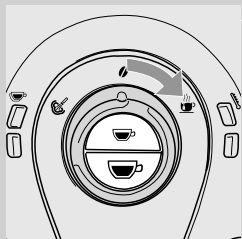

- 5 在熱水/蒸汽沖煮管（或 Pannarello，若有的話）下方放置較大的器皿（1.2 升）。



- 6 將操作撥盤順時針轉動至「」位置。

- 7 釋出水直到出現無水訊號。「」指示燈持續亮起。

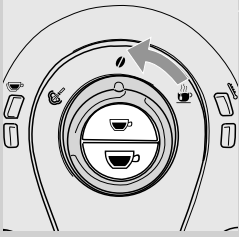

8 此時將操作撥盤逆時針轉回至「0」位置。

9 最後，再次填滿水箱。然後，咖啡機即可沖煮飲品。

請注意：

咖啡機閒置不用達到 2 周後，再次打開時將自動執行自動沖洗/自動清洗程式。之後您還需要啟動如前文所述的包含沖煮咖啡過程的手動沖洗程式。

咖啡機（在熱水器冷卻狀態下）啟動時、咖啡機準備進入待機模式時，以及您（在已沖煮咖啡後）按下 ON/OFF（開/關）按鈕之後，咖啡機也將自動執行自動沖洗/自動清洗程式。

安裝「INTENZA+」濾水器（選配）



Intenza+ 濾水器可單獨選購。詳細資訊請參閱本使用手冊中的附件部份。
優良的水質對於義式濃縮咖啡至關重要，因此必須以專業方法對水進行過濾。「INTENZA+」濾水器能夠阻止水中形成礦物沉積物並改善水質。

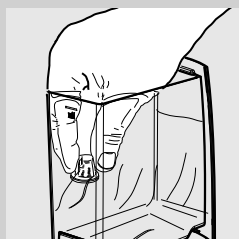

- 1 將白色的小濾水器從水箱中取出並存放在乾燥處。

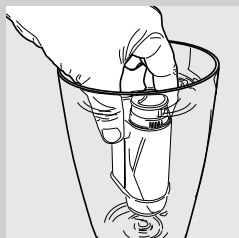

- 2 從包裝中取出「INTENZA+」濾水器，垂直浸泡在冷水中（開口朝上），輕按兩側以排出氣泡。

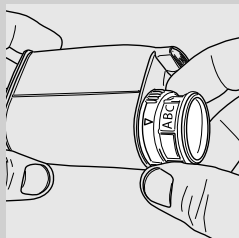

- 3 按照水質硬度測得結果設定濾水器。請使用隨濾水器提供的水質硬度試紙。依照濾水器包裝所示設定「Intenza Aroma System」。

A = 軟水
B = 硬水（標準）
C = 極硬水

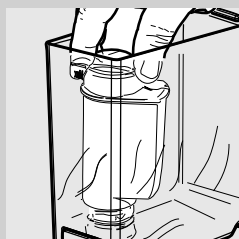

- 4 將濾水器放入空的水箱。向下按壓直至其無法再移動。
- 5 向水箱中注入乾淨的水並將其放回到咖啡機上。記下次更換濾水器的日期（當天起 2 個月後）。

6 使用熱水功能使水箱中的水全部釋出（請參見「釋出熱水」章節），以啟動濾水器。

7 再次注滿水箱。

咖啡機現已準備就緒。

調整

咖啡機允許進行一定範圍的調整，以便您沖煮出口味盡可能最佳的咖啡。

Saeco Adapting System（喜客適配系統）

咖啡是天然產品，會依原產地、混合及烘焙而顯現出不同的特點。此咖啡機配備自動調整系統，能夠配合市場上各種類型的咖啡豆（不包括焦糖咖啡豆）。

在沖煮數杯咖啡后，此咖啡機將完成自動調整，依據預磨咖啡粉的密實度優化咖啡的萃取。

調整陶製咖啡研磨器

陶製咖啡豆研磨器能夠確保精確研磨各種混合配方的咖啡豆并防止咖啡豆過度烘焙。

這將使咖啡機沖煮出的每一杯咖啡都保留完整的香味，讓您得以品嚐真正的義式風味。



警告：

陶製咖啡研磨器包含活動零件，可能導致危險。因此，不要將手指及/或其他物體插入其中。只可使用研磨器調整旋柄對陶製咖啡研磨器進行調整。在咖啡豆槽內執行任何操作之前，請按 ON/OFF（開/關）按鈕以關閉咖啡機，並拔掉插頭。

您可以依據您個人的口味調整陶製研磨器進而設定咖啡研磨狀況。



警告：

研磨器調整旋鈕位於咖啡豆槽內，僅在陶製研磨器運作時方可旋轉。

使用隨咖啡機提供的研磨器調整旋柄，按壓并轉動咖啡豆槽內的研磨器調整旋鈕，即可對研磨器進行調整。

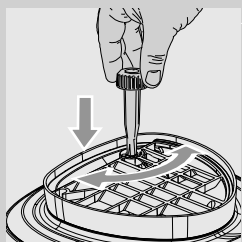
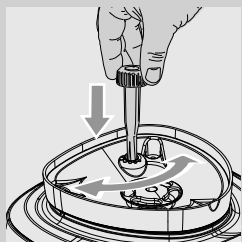

- 1 按壓研磨器調整旋鈕并每次轉動一格。在沖煮 2-3 杯義式濃縮咖啡後，您將品嚐出咖啡口味的變化。

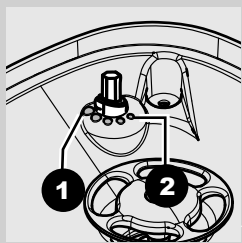

- 2 咖啡豆槽內部的參照刻度代表研磨設定。共有 5 種研磨設定可供選用，其區別如下：

1 - 粗研磨：淡咖啡，適用深度烘焙咖啡混合配方

2 - 細研磨：濃咖啡，適用輕度烘焙咖啡混合配方

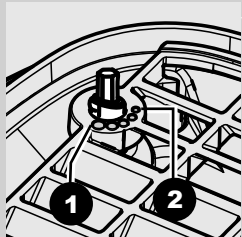

陶製咖啡研磨器的研磨設定越細，沖煮出的咖啡口味越濃。反之亦然，需要的咖啡口味越淡，則陶製咖啡研磨器應選擇越粗的研磨設定。

設定咖啡分量

此咖啡機可依據您的口味及杯子大小調整沖煮出的意式濃縮咖啡量。每次按下並鬆開「☕」意式濃縮咖啡按鈕或「☕」咖啡按鈕，咖啡機就會沖煮預定量的咖啡。可為每個按鈕分別設定特殊沖煮量。

意杯式濃縮咖啡按鈕「☕」的程式設定依照以下操作步驟進行



- 1 在咖啡龍頭下方放置杯子。

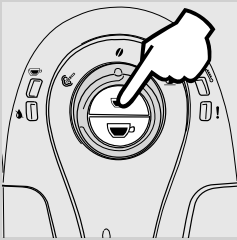

- 2 按住「☕」按鈕，「☕」指示燈在此期間閃爍。



閃爍

- 3 當杯子中的咖啡量達到所需時，鬆開「☕」按鈕。

此時，該按鈕的程式設定完成；每次按下並鬆開該按鈕時，咖啡機按照設定量沖煮義式濃縮咖啡。

「☕」咖啡按鈕的程式設定操作步驟與此相同。



沖煮意式濃縮咖啡

在沖煮咖啡之前，確保綠色的溫度指示燈持續亮起，且水箱和咖啡豆槽都是滿的。



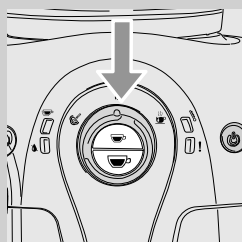

沖煮過程中，操作撥盤應始終處於「」位置。



- 1 將 1 個或 2 個杯子放在咖啡龍頭下方。
- 2 要沖煮義式濃縮咖啡，按下并鬆開「」義式濃縮咖啡按鈕，要沖煮普通咖啡，則按下并鬆開「」咖啡按鈕。
- 3 要沖煮 1 杯義式濃縮咖啡，則按下按鈕一次。要沖煮 2 杯義式濃縮咖啡，則連續按下按鈕兩次。

在該運作模式下，咖啡機會自動研磨且不會調整咖啡量。要沖煮兩杯義式濃縮咖啡，咖啡機將自動執行兩次研磨和沖煮程式，在此期間「」指示燈持續亮起。

- 4 預煮程式完成後，咖啡開始從咖啡龍頭釋出。
- 5 咖啡沖煮過程將在咖啡達到預設量之後自動停止，但是無法通過再次按下之前按下的按鈕（「」義式濃縮咖啡按鈕或「」咖啡按鈕）中斷咖啡沖煮過程。

釋出蒸汽/沖煮卡布奇諾

蒸汽可用於製造卡布其諾所需之奶泡。



警告：

有燙傷危險！排出熱水前可能會有些許熱水濺出。熱水/蒸汽煮管可能會很燙：切勿用手直接接觸。只可接觸保護把手部分。

釋出蒸汽

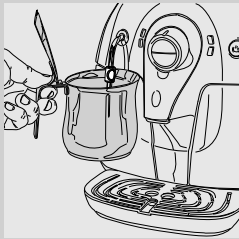

1 在熱水/蒸汽沖煮管（或 Pannarello，若有的話）下方放置器皿。

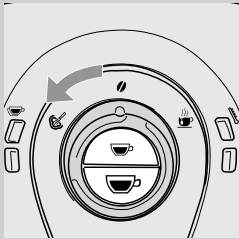

2 將操作撥盤逆時針轉動至「C」位置。



閃爍

3 在咖啡機所需的預熱時期期間「C」指示燈閃爍。



持續亮起

4 待綠色的「C」指示燈持續亮起時，蒸汽開始釋出。

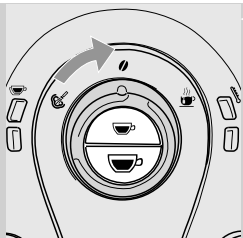

- 5 將操作撥盤順時針轉動至「0」位置使蒸汽停止釋出。

準備製作卡布奇諾所需的發泡鮮奶

- 1 向鮮奶壺中注入 1/3 量的冷鮮奶。

請注意：

使用蛋白質含量至少為 3% 的 (-5°C / 41°F) 冷鮮奶，以確保製作出味道最佳的卡布奇諾。您可以依據您個人的口味選用全脂鮮奶或低脂鮮奶。

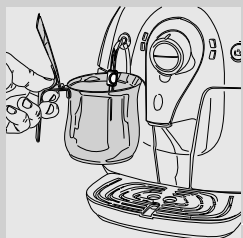

- 2 將熱水/蒸汽沖煮管（或 Pannarello，若有的話）浸入待加熱發泡的鮮奶，然後將操作撥盤逆時針轉動至「☞」位置。將鮮奶器皿輕柔地左右打轉和上下搖動。

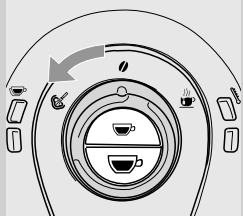

- 3 待奶泡達到所需的均勻度，將操作撥盤順時針轉回至「0」位置使蒸汽停止釋出。

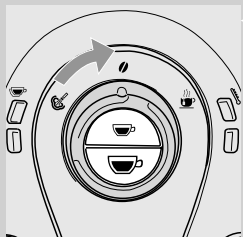

- 4 相同步驟可用來加熱其他飲品。

! 注意事項：

在使用蒸汽對鮮奶進行發泡後，通過向器皿中釋出少量熱水來清潔熱水/蒸汽沖煮管（或 Pannarello，若有的話）。有關清潔的詳細資訊，請參閱「清潔與保養」章節。

如果您想要在咖啡機釋出蒸汽后沖煮義式濃縮咖啡，則先要使咖啡機恢復咖啡沖煮溫度。為此請依照以下操作步驟：

蒸汽/咖啡模式轉換



- 1 當您在咖啡機釋出蒸汽之後按下「☕」或「☕」按鈕時，「☕」指示燈快速閃爍，表示咖啡機此時溫度過高，無法沖煮咖啡。

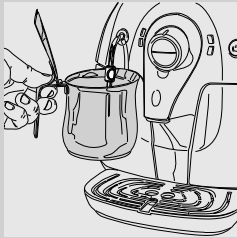

- 2 要沖煮咖啡，您需要先使咖啡機排除少量的水。

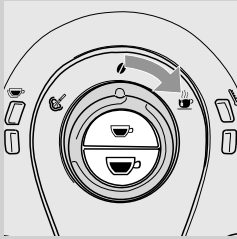

- 3 將器皿放在熱水/蒸汽沖煮管（或 Pannarello，若有的話）下方，然後將操作撥盤順時針轉動至「☕」位置。

- 4 咖啡機將釋出熱水。

- 5 等待「☕」溫度指示燈持續亮起。

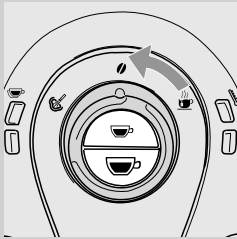

- 6 然後將操作撥盤逆時針轉回至「☕」位置使咖啡機停止釋出熱水。

- 7 此時即可依照「沖煮義式濃縮咖啡」章節所述操作步驟沖煮咖啡。

釋出熱水



警告：

有燙傷危險！排出熱水前可能會有些許熱水濺出。熱水/蒸汽煮管可能會很燙：切勿用手直接接觸。只可接觸保護手柄部分。

- 1 使咖啡機釋出熱水之前，確認綠色的「」溫度指示燈持續亮起。如果該指示燈慢速閃爍，則等待咖啡機加熱。

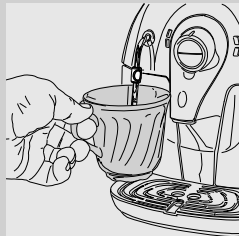

- 2 在熱水/蒸汽沖煮管（或 Pannarello，若有的話）下方放置杯子。

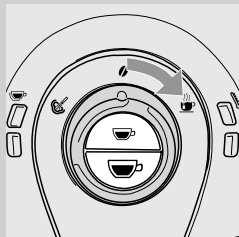

- 3 將操作撥盤順時針轉動至「」位置。咖啡機將釋出熱水。

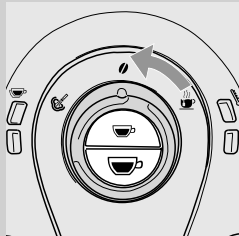

- 4 要使咖啡機停止釋出熱水，則將操作撥盤逆時針轉回至「」位置。

清潔與保養

清潔



注意事項：

及時的清潔與保養對延長您的咖啡機的使用壽命非常重要。您的咖啡機持續曝露在有大量濕氣、咖啡殘渣以及水垢產生的運作環境下！此章節將向您詳細介紹您需要以何種頻度對咖啡機執行何種清潔與保養操作。未能執行這些操作將最終導致您的咖啡機無法正常運作。此類維修不列入保固範圍內！



請注意：

- 請使用沾濕的軟布清潔咖啡機。
- 不要用洗碗機清洗任何零件。
- 不要使用酒精、溶劑和/或粗糙物品清潔咖啡機。
- 不要在微波爐和/或標準烤箱中烘乾咖啡機和/或其部件。

咖啡機的每日清潔

- 每天在咖啡機打開的情況下清空並清潔咖啡渣槽。

其他保養操作只可在咖啡機關閉且電源斷開的情況下進行。

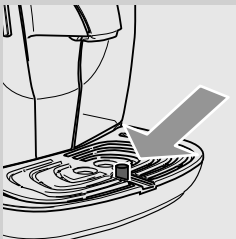
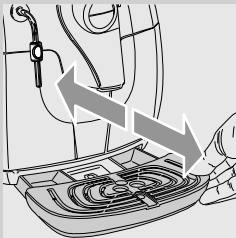
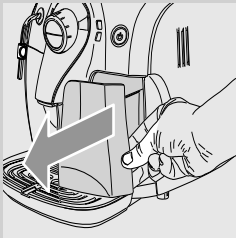

- 倒空並清潔滴水盤。在滴水盤滿水指示出現時，也需要執行此項操作。

水箱的每日清潔

- 1 將白色小濾水器或 Intenza+ 濾水器（如已安裝）從水箱中取出并用乾淨的水清洗。
- 2 將白色小濾水器或 Intenza+ 濾水器（如已安裝）通過輕壓并轉動的方式放回底座。
- 3 向水箱中注入乾淨的水。

熱水/蒸汽沖煮管（或 Pannarello，若有的話）的每日清潔

熱水/蒸汽沖煮管（或 Pannarello，若有的話）在每次進行鮮奶發泡操作之後都需要清潔。



請注意：

某些機型隨包裝提供有 Pannarello 而某些則沒有。請依據您的咖啡機的機型執行清潔步驟。

對於未配備 Pannarello 的咖啡機

- 1 用濕布擦淨熱水/蒸汽沖煮管，以清除任何鮮奶殘餘物。

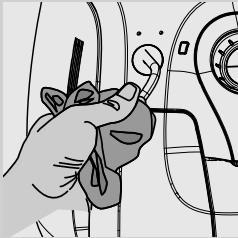

對於配備 Pannarello 的咖啡機

- 1 取下 Pannarello 的外部零件并用乾淨的水清洗。

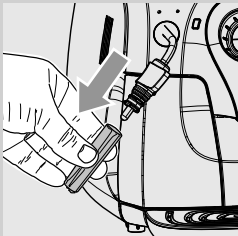

熱水/蒸汽沖煮管（或 Pannarello，若有的話）的每週清潔

每週您需要執行一次以下操作步驟：

對於未配備 Pannarello 的咖啡機

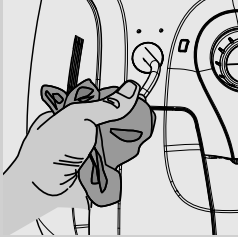

- 1 用濕布擦淨熱水/蒸汽沖煮管，以清除任何鮮奶殘餘物。
- 2 將保護把手從熱水/蒸汽沖煮管上取下。
- 3 使用乾淨的水清洗保護把手並使用幹布將其擦乾。
- 4 用濕布徹底擦淨熱水/蒸汽沖煮管，然後用幹布將其擦乾。
- 5 將保護把手裝回到熱水/蒸汽沖煮管上。

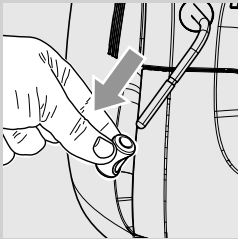

對於配備 Pannarello 的咖啡機

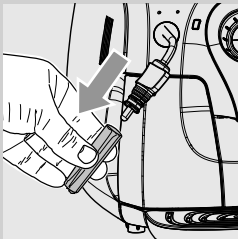

- 1 取下 Pannarello（如有的話）的外部零件。
- 2 將 Pannarello 的上部零件從熱水/蒸汽沖煮管上取下。
- 3 用乾淨的水清洗 Pannarello 的上部零件。
- 4 用濕布擦淨熱水/蒸汽沖煮管，以清除任何鮮奶殘餘物。
- 5 將上部零件裝回熱水/蒸汽沖煮管（請確保完全插入）。

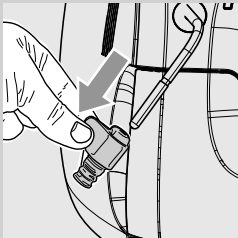

- 6 重新組裝 Pannarello 的外部零件。

清潔沖煮系統

沖煮系統的每週清潔

每回填充咖啡豆槽時就應清潔沖煮系統，或至少每週清潔一次。

1 通過按下 ON/OFF（開/關）按鈕關閉咖啡機，然後將插頭從插座拔出。



! **注意事項：**
在將插頭從插座拔出之前，請等待咖啡機完成自動沖洗/自動清洗程式。

2 取下咖啡渣槽。打開服務門。



3 要取下沖煮系統，按下「PUSH」（推）按鈕然後通過把手將其拉出。

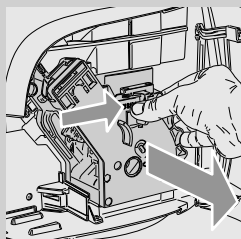

4 用乾淨的溫水徹底沖洗沖煮系統，然後仔細清潔上部濾水器。

! **注意事項：**
不要使用清潔劑/肥皂清潔沖煮系統。

5 使沖煮系統徹底晾乾。

6 使用沾濕的軟布徹底清潔咖啡機內部。

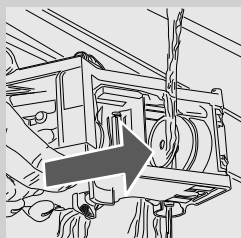

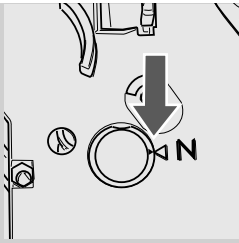

7 確認沖煮系統是在待機位置；兩個參照標誌必須吻合。若不吻合，請按步驟 (8) 所述進行。

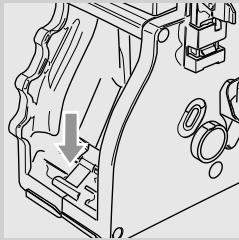

8 將連杆輕柔地向下拉動，直至其與沖煮系統底座接觸且沖煮系統側面的兩個參照標誌完全吻合。

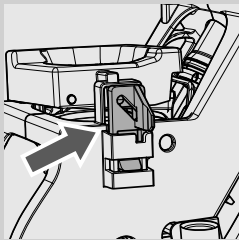

9 用力按「PUSH」（推）按鈕直至您聽到「卡」聲，然後確認沖煮系統的鎖鉤是在正確的位置。檢查鎖鉤是否在最上端位置。如果不是，請重試。

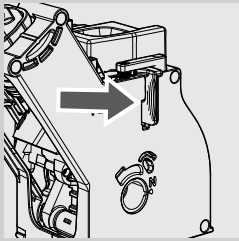

10 將沖煮系統插回底座直至鎖定到位，無需按「PUSH」（推）按鈕。

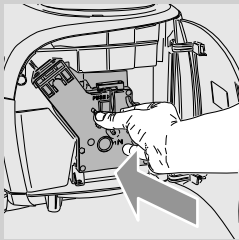

11 插入咖啡渣槽。關上服務門。

沖煮系統的潤滑

沖煮系統於每個月或是沖煮約 500 杯咖啡後，需要潤滑。潤滑沖煮系統（HD5061）所需的潤滑劑可在 Philips 線上商店 www.shop.philips.com/service 訂購、向當地經銷商購買，或到授權服務中心選購。

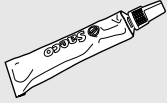

! 注意事項：

潤滑前請先依照「沖煮系統的每週清潔」章節所述，用乾淨的水對沖煮系統進行清潔然後使其晾乾。

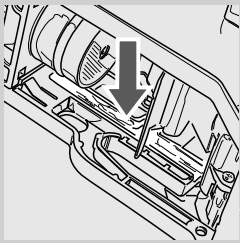

- 1 將潤滑劑均勻塗抹在兩側軌道和軸上。

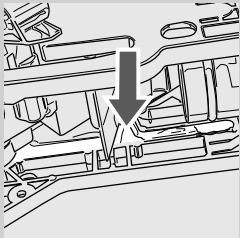

- 2 軸的部分也需要潤滑。

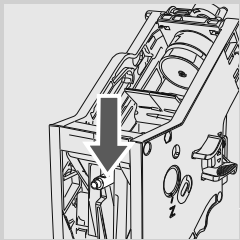

- 3 將沖煮系統插入其底座直至卡入定位。（參閱「沖煮系統的每週清潔」章節）

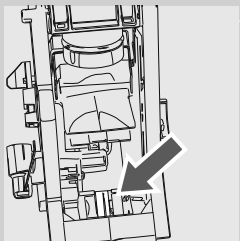

- 4 插入咖啡渣槽并關閉服務門。

除鈣

除鈣過程用時約 30 分鐘。

咖啡機在使用過程中其內部會積聚水垢。若不定期清除，咖啡機的水和咖啡迴路將被阻塞。當需要除鈣時此咖啡機上會出現相應指示。如果此指示燈超快速閃爍，則您需要執行除鈣操作。



超快速閃爍

! 注意事項：

若不除鈣，您的咖啡機最終將無法正常運作，而此類維修不列入保固範圍內。

僅可使用 Saeco 除鈣劑。其配方經過專門設計，可確保咖啡機具備更好的性能。Saeco 除鈣劑 (CA6700) 可在 Philips 線上商店 www.shop.philips.com/service 訂購、向當地經銷商購買，或到授權服務中心選購。



! 警告：

切勿飲用除鈣劑，或是此程式完成之前所釋出的任何飲品。切勿將醋用作除鈣劑。

≡ 請注意：

在除鈣程式執行期間不要關閉咖啡機或將其轉入待機模式。一旦除鈣程式啟動，在其完成前您無法將其中斷。

在執行除鈣程式之前，請遵循以下操作步驟：

1 除鈣之前：

- 清空滴水盤。
- 將 Pannarello (如有的話) 從熱水/蒸汽沖煮管上取下；
- 將「Intenza+」濾水器 (如已安裝) 從水箱上取下。

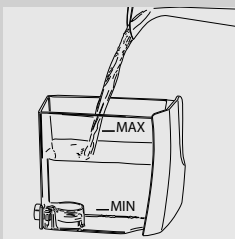
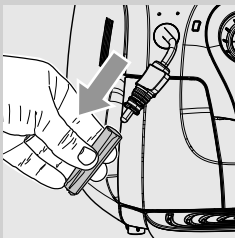
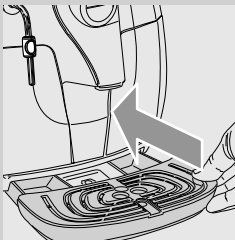

2 取下水箱然後向其中倒入整個包裝容量的 Saeco 除鈣劑。然後向水箱中注入乾淨的水至 MAX (最大)。

3 將水箱放回咖啡機。

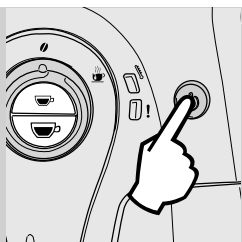

4 按下 ON/OFF (開/關) 按鈕關閉咖啡機。

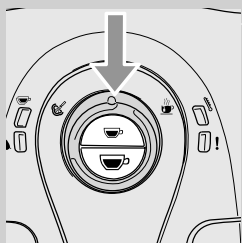

5 檢查并確認操作撥盤處於「0」位置。

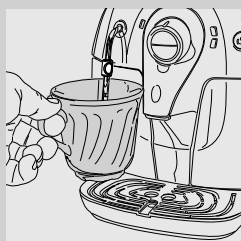

6 在熱水/蒸汽沖煮管下方放置一個 1.2 升的器皿。

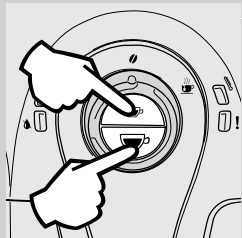

7 將「☕」和「☕」按鈕同時向下按住 3 秒鐘。「！」指示燈開始超快速閃爍。咖啡機開始向滴水盤中直接釋出液體。此過程結束後，「☕」指示燈亮起。

☰ 請注意：

當程式啟動時，可能出現「！」指示燈快速閃爍而同時「☕」指示燈持續亮起的情形。這表示迴路必須上水。將操作撥盤轉動至「☕」位置。咖啡機透過熱水/蒸汽沖煮管釋出少量水。將操作撥盤轉回至「0」位置。指示燈慢速閃爍。此時除鈣程式可以繼續運行。



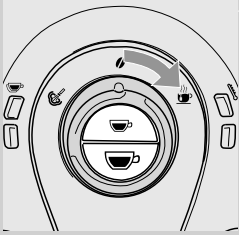

- 8 當「☕」亮起時，將操作撥盤順時針轉動至「☕」位置。咖啡機開始透過熱水/蒸汽沖煮管釋出液體直至水箱排空。

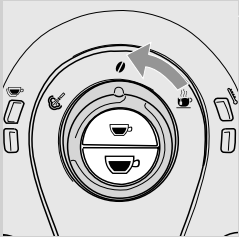

- 9 此過程結束後，「☕」指示燈開始慢速閃爍。將操作撥盤轉動至「0」位置。

- 10 「💧」指示燈亮起，表示水箱已空。

- 11 倒空器皿然後將其放在熱水/蒸汽沖煮管下方。清空滴水盤然後其放回到其底座。

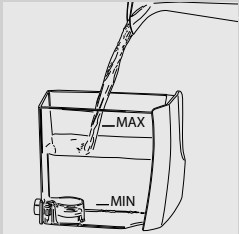

- 12 取下水箱并沖洗，然後向其中注入乾淨的水至 MAX（最大）刻度。將水箱放回咖啡機。

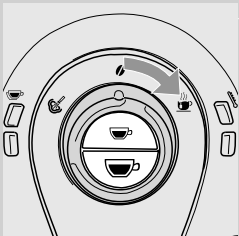

- 13 「☕」指示燈亮起。將操作撥盤順時針轉動至「☕」位置，給內部迴路上水。

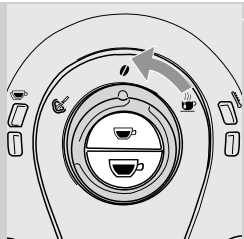

- 14 當上水過程完成時，「☕」指示燈開始慢速閃爍。將操作撥盤轉動至「0」位置。
咖啡機向滴水盤中直接釋出液體。

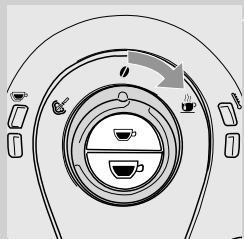

- 15 當液體釋出過程完成時，「☕」指示燈亮起。將操作撥盤順時針轉動至「☕」位置。
咖啡機開始透過熱水/蒸汽沖煮管執行沖洗程式，直至水箱排空。

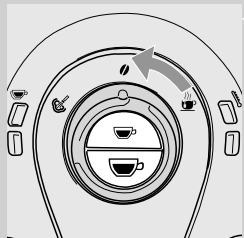

- 16 此過程結束後，「☕」指示燈開始慢速閃爍。將操作撥盤轉動至「0」位置。

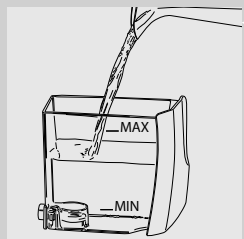

- 17 「💧」指示燈亮起，表示水箱已空。沖洗水箱，然後向其中注入乾淨的水至 MAX（最大）刻度。

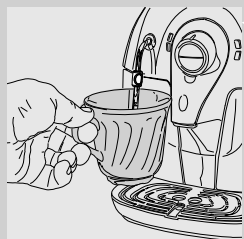

- 18 清空器皿然後將其放在熱水/蒸汽沖煮管下方。
排空滴水盤然後其放回到其底座。

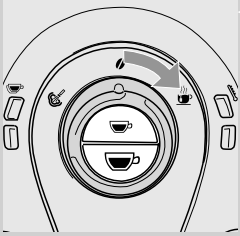

19 當水箱被放回到咖啡機上時，「☕」指示燈亮起。將操作撥盤順時針轉動至「☕」位置。咖啡機開始執行沖洗程式，直至水箱排空。

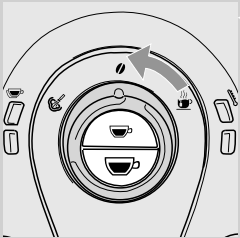

20 沖洗程式完成時，咖啡機自動關閉。除鈣操作步驟完成。將操作撥盤轉回至「0」位置。

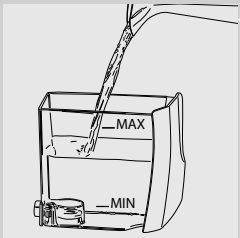

21 沖洗滴水盤並重新安裝 Pannarello（如有的話）。

22 取下水箱並沖洗，然後向其中注入乾淨的水至 MAX（最大）刻度。將水箱放回咖啡機。

要沖煮飲品，請啟動咖啡機。



☰ 請注意：





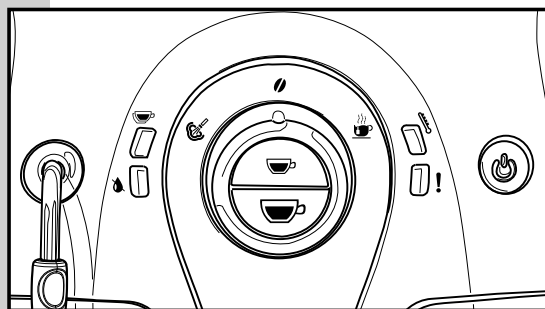

如果咖啡機在除鈣程式執行過程中被關閉，則咖啡機下次啟動時，除鈣程式需要重頭開始重新執行。

指示燈訊號的意義

操作面板顯示區

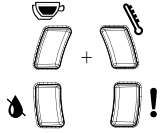

指示燈訊號	原因	解決方式
 持續亮起	咖啡機已達到合適溫度，現在可進行： -咖啡沖煮； -熱水釋出； -蒸汽釋出；	
 慢速閃爍	咖啡機正在預熱中，以準備沖煮義式濃縮咖啡和釋出熱水和蒸汽。	
 快速閃爍	咖啡機此時溫度過高。無法沖煮咖啡。	必須通過將操作撥盤順指針轉動至「☕」位置來使咖啡機將水排出到器皿中，直至綠色的溫度就緒指示燈「☕」持續亮起。之後，使咖啡機停止排水。
 超快速閃爍	咖啡機需要除鈣。 咖啡機正在執行除鈣程式。	啟動除鈣程式。 如果您不定期除鈣，則咖啡機將無法正常運作。此類維修不列入保固範圍內。
 慢速閃爍	表示咖啡機正在編程設定要沖煮的咖啡量。 在除鈣過程中操作撥盤所處的位置不正確。	將操作撥盤轉回至「☕」位置。
 持續亮起	咖啡機正在沖煮雙份咖啡。 此指示燈在除鈣程式開始時持續亮起。	給迴路上水并繼續運行除鈣程式。
 持續亮起	水量少。	向水箱中注入乾淨的水。在注滿水箱之後，此指示燈熄滅。
 持續亮起	咖啡豆槽已空。 咖啡渣槽已滿。	向咖啡豆槽中添加咖啡豆，然後重新執行操作步驟。 在咖啡機打開的情況下將咖啡渣槽清空。每運行 8 次咖啡程式之後必須清空咖啡渣槽。如果在咖啡機關閉或指示燈未亮起的情況下清空咖啡渣槽，則上述程式計數不會重設。因此，提示清空咖啡渣槽的指示燈即使在咖啡渣槽未滿的情況下也可能亮起。

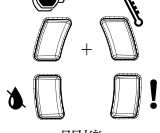
指示燈訊號	原因	解決方式
 快速閃爍	水線迴路已空。	依照「首次使用咖啡機」章節所述向水箱中注入乾淨的水並為水線迴路上水。
 慢速閃爍	沖煮系統未插入。咖啡渣槽未插入。 服務門處於開啟狀態。 控制撥盤未在正確位置。	確保所有部件均已妥善安裝且處於正確位置。 紅色的指示燈此時將熄滅。
 沿逆時針方向（循環）閃爍。	咖啡機正在執行沖洗/自動清洗程式。	咖啡機會自動結束沖洗/自動清洗程式。 您可以通過按下「  」或「  」按鈕中斷沖洗/自動清洗程式。
 交替閃爍 	沖煮系統內出現故障。	重新嘗試再沖泡一杯義式濃縮咖啡。
 閃爍同時	咖啡機內出現故障，熱水、蒸汽、義式濃縮咖啡均無法釋出。	關閉咖啡機。30 秒鐘後，重新打開。 試著進行 2 或 3 次。 若咖啡機仍無法啟動，請聯絡 Philips Saeco 服務專線。

故障排除

本章節將總結歸納咖啡機最常見的故障。如果您依據以下信息仍無法解決故障，請訪問 www.philips.com/support 參閱常見問答集，或聯絡您所在國家的 Philips Saeco 服務專線。您可以在單獨包裝的保證書手冊中或 www.philips.com/support 上找到此專線的詳細聯絡方式。

問題	可能原因	解決方式
咖啡機無法開啟。	咖啡機尚未連接電源。	為咖啡機連接電源。
咖啡不夠熱。	杯子太涼。	用熱水預熱杯子。
沒有熱水或蒸汽釋出。	熱水/蒸汽沖煮管口阻塞。	用針狀物清理熱水/蒸汽沖煮管口。確保咖啡機關閉，操作之前冷卻。
	Pannarello 不潔淨（若有的話）。	清潔 Pannarello。
義式濃縮咖啡口感不夠順滑醇厚。	咖啡拼配不合適，咖啡並非新鮮烘焙或研磨過於粗糙。	改變咖啡混合配方或依照「調整陶製咖啡研磨器」章節所述對陶製咖啡研磨器進行調整。
咖啡機預熱時間過久，或熱水/沖煮管釋出的水量太少。	水垢阻塞機器迴路。	請為咖啡機除鈣。
無法取下沖煮系統。	沖煮系統錯置。	啟動咖啡機。關上服務門。沖煮系統自動回到正確位置。
	咖啡渣槽已插入。	取出沖煮系統之前，請先取出咖啡渣槽。
咖啡機研磨咖啡豆，卻沒有咖啡粉出現。	沖煮系統不潔淨。	清潔沖煮系統（參閱「沖煮系統的清潔」章節）。
	水線迴路未上水。	為水線迴路上水（參閱「首次使用咖啡機」章節）。
	在咖啡機自動調整咖啡量時，很少出現此情況。	依照「Saeco Adapting System（喜客適配系統）」章節中的描述沖煮數杯咖啡。
咖啡濃度太低。	咖啡龍頭不乾淨。	清潔咖啡龍頭。
	在咖啡機自動調整咖啡量時，很少出現此情況。	根據「Saeco Adapting System（喜客適配系統）」章節中的描述沖煮數杯咖啡。
咖啡沖煮過慢。	陶製咖啡研磨器選擇了較粗的研磨設定。	將陶製咖啡研磨器調整至較細的研磨設定（參閱「調整陶製咖啡研磨器」章節）
	咖啡研磨過細。	改變咖啡混合配方或依照「調整陶製咖啡研磨器」章節所述對陶製咖啡研磨器進行調整。
	水線迴路未上水。	為水線迴路上水（參閱「首次使用咖啡機」章節）。
	沖煮系統不潔淨。	清潔沖煮系統（參閱「沖煮系統的清潔」章節）。



請注意：

在改變咖啡混合配方及咖啡機首次安裝的情況下，這些狀況實屬正常。在這種情況下，請依照「Saeco Adapting System（喜客適配系統）」章節所述，等待咖啡機完成自我調整操作。

環境

節約能源

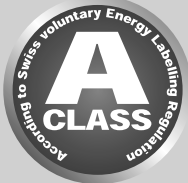

待機

此咖啡機的設計中包含對節約能源的考量，并由 A 級能源標識驗證。

在 60 分鐘無操作之後，此咖啡機將自動關閉。

報廢處置

此咖啡機報廢后，不要將其隨普通生活垃圾一起丟棄，而應交給正式的回收機構。這樣，您將為保護環境助力。
包裝材料可回收。

- 咖啡機：拔掉電源並切斷電源線。
- 將咖啡機及電源線送往服務中心或公共廢棄物處置中心。

此產品符合歐洲指令 2002/96/EC。

本產品及其包裝上的標誌說明，不可將本產品視同家庭廢棄物處置。

用戶必須將本產品送到專門的電子和電器設備回收點。

若您能確保正確處置本產品，便可幫助預防因錯誤處置本產品而對環境和人類健康可能造成的負面影響。關於產品回收的詳細資訊，請與當地城市規劃辦公室、家庭廢棄物服務中心或購買本產品的商店聯絡。



技術規格

製造商有權對本產品的技術規格作出變更。	
額定電壓 - 額定功率 - 電源	查看服務門內部標籤
外殼材料	ABS - 熱塑性塑料
尺寸 (寬 x 高 x 深)	295 x 325 x 420 毫米 - 11.5 英寸 x 13 英寸 x 16.5 英寸
重量	6.9 公斤 - 15 磅
電源線長度	1.2 米 - 47 英寸
操作面板	前置式
Pannarello (僅特定機型有提供)	專用於卡布奇諾
杯子規格	95 毫米
水箱	1.0 升 - 33 盎司 / 抽取式
咖啡豆槽容量	170 克 / 6.5 盎司
咖啡渣槽容量	8
泵壓	15 巴
熱水器	不鏽鋼
安全裝置	保險絲

保固與服務

保固

有關此咖啡機保固範圍的更多詳細資訊，請參閱單獨包裝的保證書手冊。

服務

讓您對您的咖啡機感到滿意是我們的心願所在。若您購買的產品尚未註冊，請至 www.philips.com/welcome 網站註冊，方便我們與您保持聯絡，並發送清潔及除鈣提醒訊息。

如果您需要服務和支援，請訪問 Philips 網站 www.philips.com/support 或聯絡您所在國家的 Philips Sacco 服務專線。您可以在單獨包裝的保證書手冊中或 www.philips.com/support 上找到此專線的詳細聯絡方式。

訂購保養產品

如需清潔及除鈣，僅可使用 SAECO 保養產品。
 您可在 Philips 線上商店 www.shop.philips.com/service 訂購、向當地經銷商購買，或到授權服務中心選購此咖啡機的附件。

如果您在為您的咖啡機購買附件時遇到困難，請聯絡您所在國家的 Philips Saeco 服務專線。

您可以在單獨包裝的全球手冊中或 www.philips.com/support 上找到此專線的詳細聯絡方式。

保養產品總覽

-INTENZA+ 濾水器 (CA6702)



-潤滑劑 (HD5061)

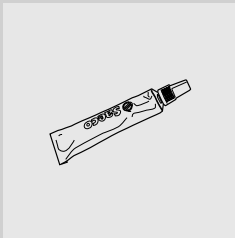

-除鈣劑 (CA6700)



-保養組件 (CA 6706)





製造商有權對本產品做出任何更改，恕不另行通知。

www.philips.com/saeco

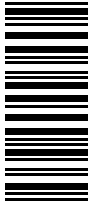

15003866

Rev.00 del 15-07-12