



**PHILIPS**

Super automatic  
espresso machine

3100 series

EP3519, EP3510

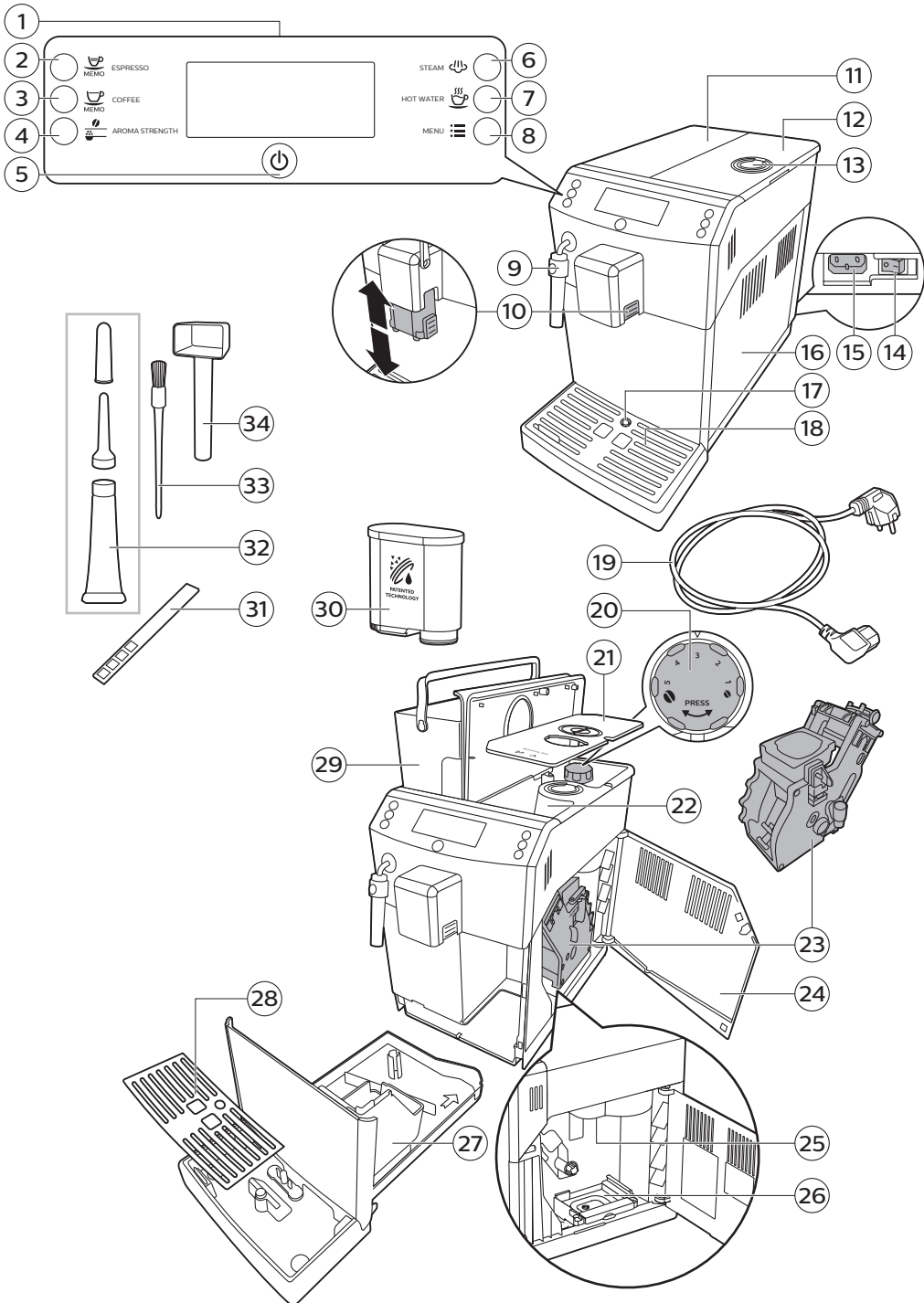

## Sisältö

Laitteen yleiskuvasu	54
Johdanto	54
Ensi-asennus	55
AquaClean-suodatin	55
AquaClean-suodattimen aktivointi	55
AquaClean-suodattimen vaihtaminen	56
AquaClean-suodattimen vaihtaminen 8 suodattimen jälkeen	57
Veden kovuuden mittaaminen	57
Ohjauspaneeli ja näyttö	58
Juomien pikapainikkeet	58
Selauspainikkeet	58
MENU (Valikko) -painike	58
AROMA STRENGTH (Kahvin vahvuus) -painike	58
Kahvin valmistaminen	59
Kahvin valmistaminen kahvipavuista	59
Kahvin valmistus esijauhetusta kahvista	59
Maidon vaahdottaminen	59
Kuuma vesi	60
Määrän ja maun säätäminen	60
Kahvin määrän säätö	60
Kahvin maun säätäminen	61
Jauhatusasetusten säätäminen	61
Puhdistus ja huolto	62
Puhdistustaulukko	62
Kahviyksikön puhdistus	63
Kahviyksikön puhdistaminen juoksevalla vedellä	63
Kahviyksikön puhdistaminen kahviöljynpoistotableteilla	63
Kahviyksikön asettaminen paikalleen	64
Voitelu	65
Perinteisen maidonvaahdotin puhdistus	66
Päivän viimeisen käytön jälkeen	66
Kalkinpoisto	66
Toimenpiteet kalkinpoiston keskeytyessä	67
Varoituskuvakkeet ja virhekoodit	68
Varoituskuvakkeiden merkitys	68
Virhekoodien selitys	68
Vianmäärittäminen	69

## Laitteen yleiskuvaus

1	Käyttöliittymä	18	Tippa-alusta
2	ESPRESSO-painike	19	Virtajohto
3	COFFEE-painike	20	Jauhatuksen säätönappi
4	AROMA STRENGTH -painike	21	Kahvipapusaäiliön kupu
5	Valmiustilapainike	22	Kahvipapusaäiliö
6	STEAM-painike	23	Kahviyksikkö
7	HOT WATER -painike	24	Yhteystiedot huoltoluukun sisäpuolella
8	MENU (valikko) -painike	25	Kahvin ulostulokanava
9	Perinteinen maidonvaahdotin	26	Sakkasäiliö
10	Säädettävä kahvisuutin	27	Kahvijauhesäiliö
11	Vesisäiliön kansi	28	Tippa-alustan suojus
12	Kahvipapusaäiliön kansi	29	Vesisäiliö
13	Esijauhetun kahvin säiliön kansi	30	AquaClean-suodatin
14	Pääkytkin	31	Veden kovuuden testiliuska
15	Johdon liitin	32	Kärkiosalla ja korkilla varustettu rasvatuubi
16	Huoltoluukku	33	Puhdistusharja
17	Tippa-astia täynnä -ilmaisin	34	Mittalusikka

## Johdanto

Kiitos, että ostit Philipsin täysin automaattisen kahvinkeitin. Hyödynnä Philipsin tuki ja rekisteröi tuotteesi osoitteessa [www.philips.com/coffee-care](http://www.philips.com/coffee-care).

Lue erillinen turvallisuuslehtinen huolellisesti ennen laitteen ensimmäistä käyttökertaa ja säilytä se vastaisen varalle.

Philips tarjoaa täydellistä tukea neljällä tavalla, jotta pystyt hyödyntämään kahvinkeitintä parhaalla mahdollisella tavalla:

- Erillinen pikaopas esiasennusta ja ensikäyttöä varten.
- Tämä käyttöopas sisältää yksityiskohtaisia tietoja laitteen käytöstä, sen puhdistamisesta, kalkinpoistosta ja ongelmien ratkaisemisesta.



- Tämä on QR-koodi. Skannaamalla tämän koodin voit katsoa opastusvideoita, joissa kerrotaan mahdollisimman hyvältä maistuvan kahvin valmistamisesta ja laitteen puhdistamisesta, sekä perehtyä usein kysytyjen kysymysten luetteloon. ([www.philips.com/coffee-care](http://www.philips.com/coffee-care))
- Erillinen lehtinen, jossa on tärkeitä turvallisuustietoja.

## Ensiasennus

Toimi ensiasennuksen aikana erillisen pikaoppaan ohjeiden mukaan.

Huomautus: Laitteen testauksessa on käytetty kahvia. Vaikka se on puhdistettu huolellisesti, laitteeseen on voinut jäädä kahvijäämiä. Takaamme kuitenkin, että laite on täysin uusi.

Huomautus: Voit asentaa AquaClean-suodattimen ensiasennuksen yhteydessä (perehdy erilliseen pikaoppaaseen). Jos et asentanut AquaClean-suodatinta ensimmäisen käytön yhteydessä, voit asentaa sen myöhemmin siirtymällä valikkoon.

## AquaClean-suodatin

AquaClean-suodatin on suunniteltu vähentämään kalkkijäämiä kahvinkeitinissä ja tuottamaan suodatettua vettä, joka säilyttää kahvin aromin ja maun jokaisessa kahvikupillisessa. Jos käytät ohjeiden mukaisesti kahdeksaa AquaClean-suodatinta, kalkki tarvitsee poistaa laitteesta vasta 5 000 kupillisen jälkeen (kun kupin tilavuus on 100 ml).

Huomautus: Laitteessa ei saa olla lainkaan kalkkia ennen AquaClean-suodattimen käytön aloittamista. Jos et aktivoinut suodatinta ensiasennuksen yhteydessä, laitteessa on tehtävä kalkinpoisto ennen suodattimen aktivoitua.

## AquaClean-suodattimen aktivointi

Huomautus: Vahvista AquaClean-suodattimen aktivointi aina laitteen valikossa alla kuvatulla tavalla. Tämä on tehtävä myös AquaClean-suodattimen vaihtamisen jälkeen. Kun aktivoit AquaClean-suodattimen laitteen valikossa, laite valvoo käytettyjen suodattimien määrää. Kun suodatin on vaihdettu 8 kertaa, laite muistuttaa kalkinpoistosta.

- 1 Ohjeita AquaClean-suodattimen asentamiseksi vesisäiliöön on erillisessä pikaoppaassa.

Huomautus: Ravista AquaClean-suodatinta noin 5 sekunnin ajan, upota se ylösalaisin kannulliseen kylmää vettä ja odota, kunnes ilmakuplia ei enää tule pinnalle.

- 2 Paina MENU (Valikko) -painiketta, valitse MENU (Valikko) ja vahvista valinta painamalla OK-painiketta. Selaa AQUACLEAN FILTER (AquaClean-suodatin) -kohtaan. Vahvista OK-painikkeella.
  - Näytössä oleva luku osoittaa, kuinka monta AquaClean-suodatinta on aiemmin asennettu (0–8 suodatinta).

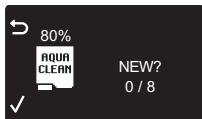

- 3 Valitse näytössä ON (Käytössä) ja vahvista valinta painamalla OK-painiketta.

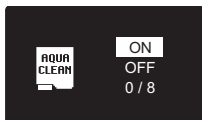

- 4 Näyttö päivittää automaattisesti käytettyjen suodattimien määrän.



- Tämän jälkeen näyttöön tulee ilmoitus siitä, että laite on valmis. AquaClean 100% -kuvake osoittaa, että suodatin on asennettu.

- 5 Viimeistelemme aktivointi annostelemalla 2 kuppia kuumaa vettä (0,5 l). Kaada annosteltu vesi pois.



## AquaClean-suodattimen vaihtaminen

Huomautus: Vaihda AquaClean-suodatin, kun kapasiteetti on 0 % ja suodatinkuvake vilkkuu nopeasti. Vaihda AquaClean-suodatin vähintään 3 kuukauden välein, vaikka laite ei olisi vielä ilmoittanut, että vaihto on tehtävä.

Vinkki: On suositeltavaa ostaa uusi suodatin, kun kapasiteetti on 10 % ja suodatinkuvake alkaa vilkkua hitaasti. Tällä varmistat, että pystyt vaihtamaan suodattimen, kun kapasiteetti on 0 %.

- 1 Irrota AquaClean-suodatin ja vaihda se uuteen AquaClean-suodattimeen (perehdy myös erilliseen pikaoppaaseen).
- 2 Paina MENU (Valikko) -painiketta, selaa AQUACLEAN FILTER (AquaClean-suodatin) -kohtaan ja vahvista valinta painamalla OK-painiketta.





- Näyttö kysyy, haluatko aktivoida uuden suodattimen.
- 3 Vahvista OK-painikkeella.



- Näyttö päivittää automaattisesti käytettyjen suodattimien määrän.
- 4 Viimeistele aktivointi annostelemalla 2 kuppia kuumaa vettä (0,5 l). Kaada annosteltu vesi pois.

## AquaClean-suodattimen vaihtaminen 8 suodattimen jälkeen

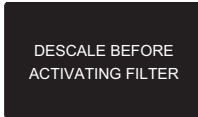

- 1 Kun suodatinkuvake alkaa vilkkua näytössä, paina MENU (Valikko) -painiketta, selaa AQUACLEAN FILTER (AquaClean-suodatin) -kohtaan ja vahvista painamalla OK-painiketta.
  - Näyttö ilmoittaa, että kalkki on poistettava laitteesta ennen uuden suodattimen aktivointia.
- 2 Aloita kalkinpoisto painamalla OK-painiketta.
  - Poistu suodatinvalikosta painamalla ESC-painiketta useita kertoja, jos et halua tehdä kalkinpoistoa heti.
- 3 Näyttö kysyy kalkinpoiston päättyessä, haluatko asentaa AquaClean-suodattimen.
  - Noudata kohdan AquaClean-suodattimen vaihtaminen ohjeita.

## Veden kovuuden mittaaminen

Huomautus: Jos olet asentanut AquaClean-suodattimen, veden kovuutta ei tarvitse määrittää.

Tarkista paikkakuntasi veden kovuus kovuuden testiliuskan avulla ja säädä sitten laitteen asetukset veden kovuutta vastaavaksi. Veden oletuskovuus on asetettu laitteessa korkeimmalle tasolle (4). Jos mitattu veden kovuus ei vastaa tätä asetusta, säädä sitä laitteen valikossa.

- 1 Upota (laitteen mukana toimitettu) veden kovuuden testiliuska vesijohtoveteen sekunnin ajaksi.
- 2 Poista testiliuska vedestä ja odota 1 minuutti.
- 3 Tarkista, kuinka monen testiliuskan ruudun väri on muuttunut punaiseksi, ja katso alla olevasta taulukosta veden kovuus.

punaisten ruutujen määrä	määritettävä arvo	veden kovuus
■□□□	1	erittäin pehmeä vesi
■□□■	2	pehmeä vesi
■□■□	3	kova vesi
■□■□	4	erittäin kova vesi

- 4 Paina MENU (Valikko) -painiketta, valitse Menu (Valikko) ja valitse veden kovuus selaamalla. Valitse haluamasi veden kovuusasetus ja vahvista valinta OK-painikkeella.

## Ohjauspaneeli ja näyttö

Tässä espressokeittimessä on käyttöä helpottava selkeä näyttö. Painikkeiden toiminta on selitetty lyhyesti alla olevissa kohdissa.

### Juomien pikapainikkeet

Juomien pikapainikkeilla voit nopeasti valmistaa jonkin esiasetetuista juomista: ESPRESSO, COFFEE, STEAM ja HOT WATER.

### Selauspainikkeet

Joillakin juomien pikapainikkeilla on kaksi toimintoa. Voit liikkua näillä painikkeilla valikossa.



ESPRESSO-painike = ESC-painike: palaa päävalikkoon painamalla tätä painiketta.



STEAM-painike = Ylös-painike: selaa näyttöä ylöspäin painamalla tätä painiketta.



AROMA STRENGTH (Kahvin vahvuus) -painike = OK-painike: valitse, vahvista tai pysäytä toiminto painamalla tätä painiketta.



MENU (Valikko) -painike = Alas-painike: selaa näyttövalikkoa alaspäin painamalla tätä painiketta.

### MENU (Valikko) -painike

MENU (Valikko) -painikkeella voit muuttaa seuraavia asetuksia:

- Kahvin lämpötila
- Valmiusaika: tämä on aika, jonka kuluttua laite siirtyy valmiustilaan.
- Näytön kontrasti
- Veden kovuus: tarkista paikkakuntasi veden kovuus ja säädä sitten laitteen asetukset veden kovuutta vastaavaksi.
- AquaClean-suodattimen aktivointi
- Kalkinpoiston aloittaminen
- Tehdasasetusten palauttaminen

### AROMA STRENGTH (Kahvin vahvuus) -painike

AROMA STRENGTH (Kahvin vahvuus) -painikkeella voit säätää kahvin vahvuutta tai käyttää kahvin valmistukseen esijauhettua kahvia.



## Kahvin valmistaminen

### Kahvin valmistaminen kahvipavuista

**Varoitus: Käytä vain espressopapuja. Älä koskaan laita kahvijauhetta tai paahtamattomia tai sokeroituja kahvipapuja kahvipapusailiöön, sillä ne voivat vahingoittaa laitetta.**

Valmista kahvi toimimalla erillisen pikaoppaan ohjeiden mukaan.

Kun haluat valmistaa kaksi kupillista espressoa, paina ESPRESSO-painiketta kaksi kertaa. Laite jauhaa kahvia automaattisesti kaksi kertaa peräkkäin.

Huomautus: Kahvipapusailiön kupu auttaa pitämään kahvipavut tuoreina.

### Kahvin valmistus esijauhetusta kahvista

Kun käytät kahvin valmistukseen esijauhetta kahvia, lisää toimitukseen kuuluvalla mittalusikalla oikea annos kahvia esijauhetun kahvin säiliöön.

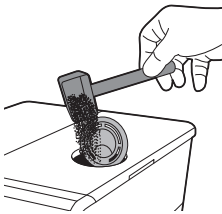

- 1 Avaa esijauhetun kahvisäiliön kansi.
- 2 Lisää **ynsi** mittalusikallinen esijauhetta kahvia esijauhetun kahvin säiliöön ja sulje kansi.

**Huomio: Älä lisää esijauhetun kahvin säiliöön mitään muuta ainetta kuin esijauhetta kahvia, sillä se voi vahingoittaa laitetta.**

- 3 Aseta kuppi kahvisuuttimen alle.
- 4 Valitse esijauhettu kahvin suodatustoiminto painamalla AROMA STRENGTH -painiketta.
- 5 Paina ESPRESSO-painiketta.  
Laite aloittaa automaattisesti valitun juoman valmistamisen.

Huomautus: Esijauhetulla kahvilla voi valmistaa samanaikaisesti vain yhden kahvin.

## Maidon vaahdottaminen

**Varoitus: Palovammojen vaara! Ennen annostelua laitteesta voi tulla pieniä kuumia vesisuihkuja. Käytä vain asianmukaista suojakahvaa.**

Huomautus: Saat parhaimman maitovaahdon käyttämällä jääkaappikylmää maitoa (lämpötila noin 5 °C), jonka proteiinipitoisuus on vähintään 3 %. Voit käyttää täysmaitoa tai kevytmaitoa. Voit käyttää myös rasvatonta maitoa, soijamaitoa ja laktoositonta maitoa.

Huomautus: Suosittelemme, että huuhtelet vesijärjestelmän ennen käyttöä. Annostele höyryä muutaman sekunnin ajan painamalla STEAM/WATER-painiketta.

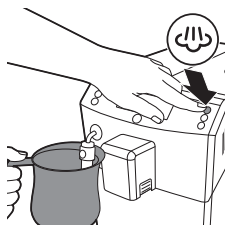

- 1 Täytä 1/3 kannusta kylmällä maidolla.
- 2 Aseta perinteinen maidonvaahdotin maitoon.
- 3 Paina STEAM-painiketta.
  - Laite käynnistää höyryn annostelun.



- 4 Vaahdota maito pyörittelemällä kannua varovasti ja liikuttamalla sitä ylös ja alas.
- 5 Lopeta vaahdotus painamalla OK-painiketta.

## Kuuma vesi

**Varoitus: Palovammojen vaara! Ennen annostelua laitteesta voi tulla pieniä kuumia vesisuihkuja. Käytä vain asianmukaista suojakahvaa.**

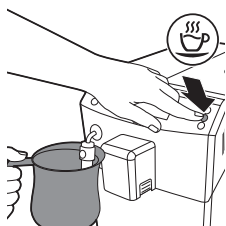

- 1 Aseta kannu perinteisen maidonvaahdottimen alle.
- 2 Paina HOT WATER -painiketta.
  - Laite käynnistää veden annostelun.
- 3 Lopeta kuumien veden annostelu painamalla OK-painiketta.

## Määrän ja maun säätäminen

### Kahvin määrän säätö

Voit säätää valmistetun juoman määrää mieltymystesi ja kuppien koon mukaan.

- 1 Voit säätää espresson määrää painamalla ESPRESSO-painiketta, kunnes näytössä on MEMO-kuvake.
  - Laite siirtyy ohjelmointivaiheeseen ja aloittaa valitun juoman valmistamisen.
- 2 Paina OK-painiketta, kun kupissa on haluamasi määrä espressoa.
  - Tarkistusmerkki näytössä osoittaa, että painike on ohjelmoitu: aina kun sitä painetaan, laite valmistaa espressoa määritetyn määrän.

Huomautus: Voit määrittää kahvin määrän samalla tavoin: pidä juoman painiketta painettuna, kunnes MEMO-kuvakkeet ilmestyvät näyttöön, ja paina OK-painiketta, kun kupissa on haluamasi määrä kahvia.

## Kahvin maun säätäminen

Voit muuttaa kahvin vahvuutta painamalla AROMA STRENGTH (Kahvin vahvuus) -painiketta. Aina kun painat AROMA STRENGTH (Kahvin vahvuus) -painiketta, kahvin vahvuus muuttuu asteella. Valittu vahvuus näkyy näytössä, ja sen voi tallentaa vain, kun kahvia valmistetaan.

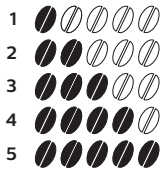

- 1 Erittäin mieto
- 2 Mieto
- 3 Normaali
- 4 Vahva
- 5 Erittäin vahva

Huomautus: Kun olet säätänyt kahvin voimakkuuden, näyttöön avautuu taas päävalikko, ja valitun kahvin vahvuus tallennetaan kahvin valmistuksen yhteydessä.

## Jauhatusasetusten säätäminen

Voit säätää jauhatusasetuksia kahvipapusailiön sisällä olevalla jauhatuksen säätönupilla. Jokaisen valitun asetuksen kohdalla keraaminen kahvimylly takaa täydellisen tasaisen jauhatuksen jokaiseen valmistamaasi kahvikupilliseen. Se säilyttää kahvin kaikki aromit ja varmistaa, että jokaisen kahvikupillisen maku on erinomainen.

Huomautus: Voit säätää jauhatusasetuksia vain, kun laite jauhaa kahvipapuja.

Varoitus: Älä käännä jauhatuksen säätönuppia enemmän kuin yksi pykälä kerrallaan, jotta mylly ei vaurioidu.

- 1 Aseta kuppi kahvisuuttimen alle.
- 2 Avaa kahvipapusailiön kansi.
- 3 Paina ESPRESSO-painiketta.



- 4 Kun kahvimylly aloittaa jauhamisen, paina jauhatuksen säätönuppia ja käännä sitä vasemmalle tai oikealle.
- Valittavana on 10 jauhatusasetusta. Mitä pienempi asetus, sitä vahvempaa kahvi on.

## Puhdistus ja huolto

Huomautus: Alla olevasta taulukosta näet, milloin ja miten laitteen irrotettavat osat on puhdistettava. Lisätietoja kahviksikon puhdistamisesta ja laitteen kalkinpoistosta on jäljempänä näitä aiheita käsittelevissä kohdissa ja sivustossa [www.philips.com/coffee-care](http://www.philips.com/coffee-care).

### Puhdistustaulukko

Osan kuvaus	Puhdistusajankoh- ta	Puhdistustapa
Kahviyksikkö	Viikoittain	Irrota kahviyksikkö ja puhdista se juoksevalla vedellä.
	Käyttötavan mukaan	Voitele kahviyksikkö.
	Kuukausittain	Puhdista kahviyksikkö Philipsin/Saecon kahviöljynpoisto tableteilla.
Perinteinen maidonvaahdotin	Päivän viimeisen käytön jälkeen	Huuhtele puhtaalla vedellä ja puhdista höyryputki kostealla liinalla.
Tippa-alusta	Heti, kun punainen täyden tippa-alustan ilmaisin ponnahtaa ylös tippa-alustassa.	Tyhjennä tippa-alusta ja puhdista se juoksevalla vedellä.
Sakkasäiliö	Itsellesi sopivaan aikaan	Tyhjennä sakkasäiliö ja puhdista se juoksevalla vedellä. Varmista, että laitteeseen on kytketty virta, kun tyhjennät ja puhdistat sakkasäiliön.
Vesisäiliö	Itsellesi sopivaan aikaan	Puhdista vesisäiliö juoksevalla vedellä.

## Osan kuvaus

Esijauhetun kahvin säiliö / kahvin ulostulokanava

Puhdistusajankoh-  
ta

Viikoittain

## Puhdistustapa

Puhdista yläosa perusteellisesti lusikan varrella alla olevan kuvan mukaan.

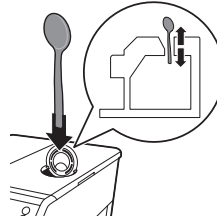

## Kahviyksikön puhdistus



Huomautus: Voit katsoa kahviyksikön irrottamista ja puhdistamista käsitteleviä tukivideoita skannaamalla QR-koodin tai siirtymällä osoitteeseen [www.philips.com/coffee-care](http://www.philips.com/coffee-care).

**Huomio: Älä puhdista kahviyksikköä astianpesukoneessa. Älä myöskään käytä astianpesuainetta tai puhdistusainetta yksikön puhdistamiseen. Se voi aiheuttaa toimintahäiriön kahviyksikössä ja heikentää kahvin makua.**

## Kahviyksikön puhdistaminen juoksevalla vedellä

- 1 Katkaise laitteesta virta ja irrota pistoke pistorasiasta.
- 2 Poista tippa-alusta ja sakkasäiliö yhdessä.
- 3 Avaa huoltoluukku.
- 4 Paina PUSH-painiketta (1), vedä kahviyksikön kahvasta ja irrota se laitteesta (2).

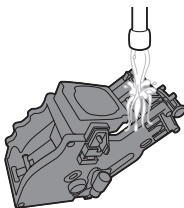
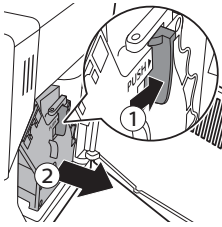

- 5 Huuhtelee kahviyksikkö perusteellisesti haalealla vedellä. Puhdista yläsuodatin huolellisesti.
- 6 Anna kahviyksikön kuivua.

Huomautus: Älä kuivaa kahviyksikköä liinalla, jotta yksikköön ei kerry kuituja.

## Kahviyksikön puhdistaminen kahviöljynpoistotableteilla

**Varoitus: Käytä puhdistamiseen vain Philipsin/Saecon kahviöljynpoistotabletteja. Ne eivät poista kalkkia.**

- 1 Aseta säiliö kahvisuuttimen alle.
- 2 Valitse esijauhettu kahvi painamalla AROMA STRENGTH -painiketta..

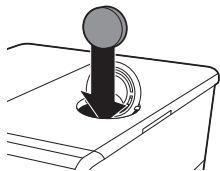

- 3 Aseta kahviöljynpoistotabletti esijauhutun kahvin säiliöön.
- 4 Paina CLASSIC COFFEE -painiketta. Laite annostelee vettä kahvisuuttimesta.
- 5 Kun edistymispalkki on keskellä, aseta laitteen takana oleva pääkytkin OFF-asentoon.
- 6 Anna kahviöljynpoistoaineen vaikuttaa noin 15 minuuttia.
- 7 Aseta pääkytkin ON-asentoon. Paina valmiustilapainiketta.
- 8 Odota, kunnes laite suorittaa automaattisen huuhtelun.
- 9 Suorita Kahviyksikön viikoittainen puhdistus -menettely
- 10 Poista tippa-alusta ja sakkasäiliö yhdessä ja tyhjennä ne. Aseta ne sen jälkeen takaisin laitteeseen.
- 11 Valitse esijauhettu kahvi painamalla AROMA STRENGTH -painiketta.
- 12 Paina CLASSIC COFFEE -painiketta. Laite annostelee vettä kahvisuuttimesta.
- 13 Toista vaiheet 11 ja 12 kahdesti. Kaada annosteltu vesi pois.

### Kahviyksikön asettaminen paikalleen

- 1 Ennen kuin liu'utat kahviyksikön takaisin laitteeseen, varmista, että sivuilla olevat keltaiset merkit vastaavat toisiaan. Jos näin ei ole, suorita seuraava toimenpide:

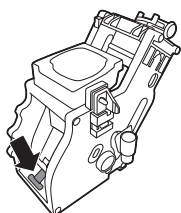
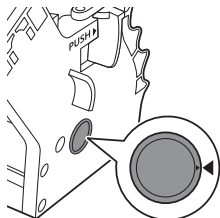

- Varmista, että vipu koskettaa kahviyksikön pohjaa.

- 2 Varmista, että kahviyksikön keltainen lukituskoukku on oikeassa asennossa.

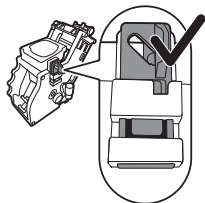

- Saat koukun oikeaan asentoon työntämällä sitä ylöspäin, kunnes se on ylimmässä asennossa.

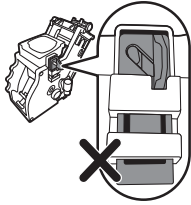

- Koukku ei ole asetettu oikein, jos se on edelleen alhaisimmassa asennossaan.

**3** Liu'uta kahviyksikkö takaisin laitteeseen kummallakin puolella olevia uria pitkin, kunnes se naksahda paikalleen.

**Varoitus: Älä paina PUSH-painiketta.**

**4** Sulje huoltoluukku.

## Voitelu

Kahviyksikkö on voideltava laitteen optimaalisen toiminnan varmistamiseksi. Katso voitelutiheys alla olevasta taulukosta. Tukivideoita löydät sivustostamme osoitteesta [www.philips.com/coffee-care](http://www.philips.com/coffee-care).

### Käyttötiheys

### Päivittäin valmistettujen juomien määrä

### Voitelutiheys

Pieni	1-5	4 kuukauden välein
Normaali	6-10	2 kuukauden välein
Suuri	>10	Kuukauden välein

- 1** Katkaise laitteesta virta ja irrota pistoke pistorasiasta.
- 2** Irrota kahviyksikkö ja huuhtelee se haalealla, juoksevalla vedellä. Anna sen kuivua ilmastavassa paikassa.
- 3** Sivele ohut kerros rasvaa kahviyksikön pohjassa olevan tapin ympärille.

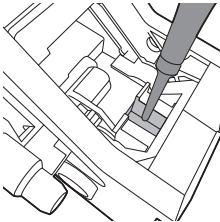

- 4** Sivele ohut kerros rasvaa kummallakin puolella oleviin uriin (katso kuvaa).
- 5** Aseta kahviyksikkö paikalleen.

Voit käyttää rasvatuubia monta kertaa.

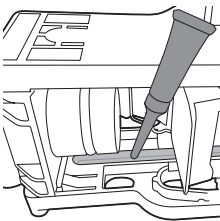

## Perinteisen maidonvaahdottimen puhdistus

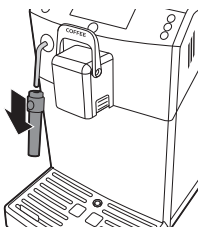

### Päivän viimeisen käytön jälkeen

- 1 Irrota perinteisen maidonvaahdottimen yläosa höyryputkesta ja huuhtele se puhtaalla vedellä.
- 2 Puhdista höyryputki määrällä liinalla.
- 3 Kokoa kaikki perinteisen maidonvaahdottimen osat.

## Kalkinpoisto

Kun näytössä on ilmoitus START CALC CLEAN (Aloita kalkinpoisto), kalkki on poistettava laitteesta. Jos et poista kalkkia laitteesta, kun ilmoitus on näytössä, laite lakkaa lopulta toimimasta odotetusti. Siinä tapauksessa takuu ei kata korjausta.

Käytä ainoastaan Philipsin/Saecon kalkinpoistoainetta kalkin poistamiseen laitteesta. Muut tuotteet saattavat vahingoittaa laitetta ja jättää veteen jäämiä. Voit ostaa kalkinpoistoainetta verkkokaupasta osoitteessa [www.philips.com/coffee-care](http://www.philips.com/coffee-care).

Kalkinpoisto kestää 30 minuuttia ja se koostuu kalkinpoisto-ohjelmasta ja huuhteluohjelmasta. Voit keskeyttää kalkinpoiston tai huuhtelun painamalla ESC-painiketta. Voit jatkaa kalkinpoistoa tai huuhtelua painamalla OK-painiketta.

Huomautus: Älä poista kahviyksikköä kalkinpoiston aikana.

### Varoitus: Älä juo kalkinpoistoliuosta tai kalkinpoiston aikana annostelua vettä.

- 1 Irrota tippa-alusta ja sakkasäiliö, tyhjennä ja puhdista ne ja aseta ne takaisin paikalleen.
- 2 Irrota perinteinen maidonvaahdotin höyryputkesta.
- 3 Aseta suuri säiliö (1,5 l) kahvisuuttimen alle.
- 4 Aloita kalkinpoisto painamalla OK-painiketta, kun näytössä on teksti START CALC CLEAN (Aloita kalkinpoisto).



- Näyttö muistuttaa AquaClean-suodattimen poistamisesta.

Huomautus: Voit aloittaa kalkinpoiston myöhemmin painamalla ESC-painiketta. Jos haluat suorittaa kalkinpoiston myöhemmin, paina MENU (Valikko) -painiketta, valitse MENU (Valikko), selaa DESCALING (Kalkinpoisto) -kohtaan ja valitse se. Vahvista tiedot painamalla OK-painiketta.



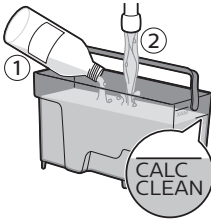

- 5 Kaada kalkinpoistoliuos vesisäiliöön. Täytä vesisäiliö puhtaalla vedellä CALC CLEAN -merkkiin asti. Aseta vesisäiliö takaisin laitteeseen. Vahvista OK-painikkeella.
  - Kalkinpoiston ensimmäinen vaihe käynnistyy. Laite käynnistää kalkinpoistoliuoksen annostelun tietyillä aikaväleillä.
  - Näytössä näkyy kalkinpoistokuvake, vaihemerkintä ja kesto. Ensimmäinen vaihe kestää 20 minuuttia.
- 6 Anna laitteen annostella kalkinpoistoliuosta, kunnes vesisäiliö on tyhjä.

- 7 Irrota vesisäiliö ja huuhtele se.
- 8 Täytä vesisäiliö puhtaalla vedellä CALC CLEAN -merkkiin asti. Aseta vesisäiliö takaisin laitteeseen.
- 9 Irrota ja tyhjennä säiliö ja aseta se takaisin kahvisuuttimen alle. Vahvista tiedot painamalla OK-painiketta.
- 10 Kalkinpoiston toinen vaihe, huuhtelujakso, käynnistyy. Tämä vaihe kestää 3 minuuttia. Näytössä näkyy huuhtelukuvake ja vaiheen kesto.

Huomautus: Jos vesisäiliöön ei ole lisätty vettä CALC CLEAN -merkkiin saakka, huuhtelujakso on ehkä suoritettava uudelleen.

- 11 Odota, kunnes laite lopettaa veden annostelun. Kalkinpoisto on valmis, kun näytössä näkyy tarkistusmerkki.
- 12 Poistu kalkinpoistosta painamalla OK-painiketta. Laite käynnistää kuumenemiseen ja suorittaa automaattisen huuhtelun.
- 13 Irrota ja tyhjennä säiliö.
- 14 Puhdista kahviyksikkö suorittamalla kahviyksikön viikkopuhdistusohjelma.
- 15 Asenna uusi AquaClean-suodatin vesisäiliöön.

Vinkki: AquaClean-suodattimen käyttö vähentää kalkinpoiston tarvetta.

- 16 Aseta perinteinen maidonvaahdotin takaisin paikalleen.

### Toimenpiteet kalkinpoiston keskeytyessä

Jos laite jumittuu kalkinpoiston aikana, kalkinpoiston voi päättää painamalla valmiustilapainiketta. Jos näin tapahtuu tai jos tapahtuu sähkökatkos tai virtajohto irtoaa vahingossa, toimi seuraavasti:

- 1 Tyhjennä ja huuhtele vesisäiliö perusteellisesti.
- 2 Täytä vesisäiliö CALC CLEAN -merkkiin asti kylmällä vedellä ja käynnistä laite uudelleen. Laite kuumenee ja suorittaa automaattisen huuhtelun.
- 3 Suorita ennen juomien annostelua manuaalinen huuhtelujakso. Voit suorittaa manuaalisen huuhtelun annostelemalla ensin puoli säiliöllistä kuumaa vettä ja valmistamalla sitten kaksi kupillista valmiiksi jauhettua kahvia lisäämättä jauhettua kahvia.

Huomautus: Jos kalkinpoistoa ei suoritettu loppuun, laitteessa on tehtävä uusi kalkinpoisto mahdollisimman pian.

## Varoituskuvakkeet ja virhekoodit

### Varoituskuvakkeiden merkitys



Täytä vesisäiliö puhtaalla vedellä MAX-merkkiin asti.



Kahvijauhe on tukkinut kahviyksikön. Puhdista kahviyksikkö.



Kahvipapusaäiliö on tyhjä. Lisää kahvipapusaäiliöön uusia kahvipapuja.



Aseta tippa-alusta paikalleen ja sulje huoltoluukku.



Kahviyksikkö ei ole laitteessa tai sitä ei ole asetettu paikalleen oikein. Aseta kahviyksikkö paikalleen.



CoffeeSwitch-vipu ei ole valitsemaasi juomaa vastaavassa asennossa. Työnnä vipu alas ESPRESSO-asentoon.



Kahvijauhesäiliö on täynnä. Varmista, että laitteeseen on kytketty virta. Irrota ja tyhjennä sen jälkeen sakkasäiliö.



CoffeeSwitch-vipu ei ole valitsemaasi juomaa vastaavassa asennossa. Työnnä vipu ylös COFFEE-asentoon.



Jos näytössä näkyy virhekoodi, voit tarkista kohdasta Virhekoodien selitys, mitä koodi tarkoittaa ja mitä sille voi tehdä. Laitetta ei voi käyttää, kun näytössä on tämä kuvake.

### Virhekoodien selitys

Seuraavassa on luettelo virhekoodeista, joiden syynä olevat ongelmat pystyt ehkä ratkaisemaan itse. Tukivideoita löydät osoitteesta [www.philips.com/coffee-support](http://www.philips.com/coffee-support). Jos näyttöön tulee jokin muu virhekoodi, ota yhteyttä oman maasi Philips-kuluttajapalvelukeskukseen. Yhteystiedot on ilmoitettu takuulehtisessä.

Virhekoodi	Ongelma	Syy	Mahdollinen ratkaisu
01	Kahvimylly on tukossa.	Kahvin ulostulokanava on tukossa.	Katkaise laitteesta virta. Puhdista kahvin ulostulokanava huolellisesti mittalusikalla tai lusikan varrella. Kytke sitten laitteeseen virta uudelleen.

Virhekoodi	Ongelma	Syy	Mahdollinen ratkaisu
03 - 04	Kahviyksikössä on ilmennyt ongelma.	Kahviyksikkö on likainen tai sitä ei ole voideltu hyvin.	Katkaise laitteesta virta. Huuhtelee kahviyksikkö puhtaalla vedellä, anna sen kuivua ilmvassa paikassa ja sitten voitele se. Kytke sitten laitteeseen virta uudelleen.
		Kahviyksikköä ei ole asetettu paikalleen oikein.	Katkaise laitteesta virta. Irrota kahviyksikkö ja aseta se takaisin paikalleen. Varmista, että sivuilla olevat merkit vastaavat toisiaan, ennen kuin liu'utat kahviyksikön takaisin laitteeseen. Kytke sitten laitteeseen virta uudelleen.
05	Vesijärjestelmässä on ilmennyt ongelma.	Vesijärjestelmässä on ilmaa.	Katkaise laitteesta virta. Varmista, että olet asettanut vesisäiliön kunnolla laitteeseen. Varmista, että vesisäiliölokero puhdas ja että siinä ei ole kahvipapuja. Kytke sitten laitteeseen virta uudelleen.
			Käynnistä laite uudelleen sammuttamalla se ja kytkemällä siihen virta uudelleen. Yritä annostella 2–3 kupillista kuumaa vettä.
14	Laite on ylikuumentunut.	Tämä voi johtua useista syistä.	Katkaise laitteesta virta ja irrota suodatin vesisäiliöstä. Käynnistä sitten laite uudelleen ja annostele 2–3 kupillista kuumaa vettä. Jos tämä onnistuu, valmistelee AquaClean-suodatin asennusta varten (katso tietoja erillisestä pikaoppaasta) ja aseta se takaisin vesisäiliöön. Jos virhekoodi 05 tulee jälleen näyttöön, suodatin pitää vaihtaa.
			Sammuta laite ja kytke siihen uudelleen virta 30 minuutin kuluttua.

## Vianmääritys

Tähän osaan on koottu tavallisimmat laitteen käytössä ilmenevät ongelmat. Tukivideoita ja usein kysytyjen kysymysten täydellisen luettelon löydät osoitteesta [www.philips.com/coffee-care](http://www.philips.com/coffee-care). Jos et pysty ratkaisemaan ongelmaa, ota yhteyttä oman maasi kuluttajapalvelukeskukseen. Yhteystiedot on ilmoitettu takuulehtisessä.

Ongelma	Syy	Ratkaisu
Laite ei käynnisty.	Laite on irrotettu verkkovirrasta tai pääkytkin on virrankatkaisuasennossa (0).	Tarkista, onko virtajohto kiinnitetty oikein.  Varmista, että pääkytkin on virrankytkentäasennossa (1).
Laite on DEMO (Esittely) -tilassa.	Painoit valmiustilapainiketta yli 8 sekunnin ajan.	Sammuta laite ja kytke sitten siihen virta uudelleen laitteen takana olevalla pääkytkimellä.
Tippa-alusta täyttyy nopeasti.	Tämä on normaalia. Laite käyttää vettä sisäjärjestelmän ja kahviyksikön huuhteluun. Osa vedestä virtaa sisäisestä järjestelmästä suoraan tippa-alustaan.	Tyhjennä tippa-alusta, kun täyden tippa-alustan ilmaisin ponnahtaa tippa-alustan kannen läpi. Kerää huuhteluvesi asettamalla kuppi suuttimen alle.
Täyden sakkasäiliön kuvake näkyy edelleen.	Tyhjensit sakkasäiliön, kun laitteen virta oli katkaistuna.	Tyhjennä sakkasäiliö aina, kun laitteeseen on kytketty virta. Jos tyhjennät sakkasäiliön, kun laitteeseen ei ole kytketty virtaa, kahvin annostelujakson laskuria ei nollata.
	Asetit sakkasäiliön takaisin liian nopeasti.	Älä aseta sakkasäiliötä takaisin, ennen kuin näytössä on ilmoitus, jossa pyydetään tekemään niin.
En pysty irrottamaan kahviyksikköä.	Kahviyksikkö ei ole oikeassa paikassa.	Sulje huoltoluukku. Sammuta laite ja kytke siihen virta uudelleen. Odota, että näyttöön tulee ilmoitus siitä, että laite on valmis, ja irrota kahviyksikkö sitten.
	Et ole irrottanut sakkasäiliötä.	Irrota sakkasäiliö ennen kahviyksikön irrottamista.
En pysty asettamaan kahviyksikköä paikalleen.	Kahviyksikkö ei ole oikeassa paikassa.	Nollaa laite seuraavalla tavalla: Aseta tippa-alusta ja sakkasäiliö takaisin paikalleen. Jätä kahviyksikkö pois laitteesta. Sulje huoltoluukku, kytke laitteeseen virta ja sammuta se. Laita sitten kahviyksikkö oikeaan asentoon ja aseta se sitten takaisin laitteeseen.
	Laite on juuttunut kalkinpoistovaiheeseen.	Kahviyksikköä ei voi irrottaa kalkinpoiston ollessa käynnissä. Suorita kalkinpoisto ensin ja irrota kahviyksikkö sitten.
Kahvi on laihaa.	Jauhatusasetus on liian karkea.	Säädä jauhatus hienommaksi.
	Kahvin ulostulokanava on tukossa.	Puhdista kahvin ulostulokanava mittalusikalla tai lusikan varrella. Katkaise sitten laitteesta virta ja kytke se uudelleen.

<b>Ongelma</b>	<b>Syy</b>	<b>Ratkaisu</b>
	Laite tekee itsesääätöjä.	Keitä muutama kupillinen kahvia.
	Kahviyksikkö on likainen tai se on voideltava.	Puhdista ja voitele kahviyksikkö.
Kahvia vuotaa kahvisuuttimesta.	Kahvisuutin on tukkeutunut.	Puhdista kahvisuutin ja sen aukot piipunpuhdistimella.
	Kahvin ulostulokanava on tukossa.	Puhdista kahvin ulostulokanava mittalusikalla tai lusikan varrella. Katkaise sitten laitteesta virta ja kytke se uudelleen.
Kahvi ei ole tarpeeksi kuumaa.	Käytät kylmiä kuppeja.	Esilämmitä kupit huuhtelemalla ne kuumalla vedellä.
	Valittu lämpötila on liian alhainen. Tarkista valikon asetukset.	Määritä lämpötila valikossa korkeaksi.
	Lisäsit maitoa.	Riippumatta siitä, onko lisätty maito lämmintä tai kylmää, se alentaa aina jossain määrin kahvin lämpötilaa.
Laite ei jauhaa kahvipapuja.	Kahvin ulostulokanava on tukossa.	Puhdista kahvin ulostulokanava mittalusikalla tai lusikan varrella. Katkaise laitteesta virta ja kytke se uudelleen.
Laite jauhaa kahvipavut, mutta kahvia ei tule ulos tai kahvi tulee ulos hitaasti.	Kahvin ulostulokanava on tukossa.	Puhdista kahvin ulostulokanava mittalusikalla tai lusikan varrella. Katkaise laitteesta virta ja kytke se uudelleen.
	AquaClean-suodatinta ei ole valmisteltu hyvin asennusta varten.	Katkaise laitteesta virta ja irrota suodatin vesisäiliöstä. Upota suodatin ylösalaisin kannulliseen kylmää vettä ja odota, kunnes ilmakuplia ei enää tule pinnalle. Aseta suodatin takaisin vesisäiliöön, käynnistä laite uudelleen ja annostelee 2–3 kupillista kuumaa vettä.
	Jauhatusasetus on liian hieno.	Säädä jauhatusta karkeammaksi.
	Kahviyksikkö on likainen.	Puhdista kahviyksikkö.
	Kahvisuutin on likainen.	Puhdista kahvisuutin ja sen aukot piipunpuhdistimella.
	Kalkki tukkii järjestelmän.	Poista laitteesta kalkki.
Maito ei vaahdotoudu.	Perinteinen maidonvaahdotin on likainen tai sitä ei ole koottu oikein.	Puhdista perinteinen maidonvaahdotin ja varmista, että se on koottu oikein ja että kohdistat ja asetat sen oikein.

Ongelma	Syy	Ratkaisu
	Käytetty maito ei sovi vaahdottamiseen.	Erilaiset maidot vaahtoutuvat eri tavalla ja ovat koostumukseltaan erilaisia. Seuraavien maitolaatujen on todettu testeissä vaahtoutuvan hyvin: lehmän kevyt- tai täysmaito, soijamaito ja laktoositon maito.
Laitteen alla on vettä.	Tippa-alusta on liian täynnä ja vuosi yli.	Tyhjennä tippa-alusta, kun täyden tippa-alustan ilmaisin ponnahtaa ylös tippa-alustassa. Tyhjennä tippa-alusta ennen kalkinpoiston aloittamista laitteessa.
	Laitetta ei ole asetettu vaakasuoralle pinnalle.	Aseta laite vaakasuoralle pinnalle siten, että täyden tippa-alustan ilmaisin toimii oikein.
En pysty aktivoimaan AquaClean-suodatinta, ja laite pyytää kalkinpoistoa.	Olet jo vaihtanut AquaClean-suodattimen 8 kertaa.	Tee laitteessa ensin kalkinpoisto ja aseta AquaClean-suodatin sen jälkeen. Aktivoi AquaClean-suodatin aina valikossa. Tee tämä myös silloin, kun vaihdat suodattimen.
	Suodatinta ei ole vaihdettu ajoissa sen jälkeen, kun AquaClean-suodattimen kuvake alkoi välkkyä ja kapasiteetti laski 0 %:iin.	Tee laitteessa ensin kalkinpoisto ja aseta AquaClean-suodatin sen jälkeen.
	Et asentanut AquaClean-suodatinta ensiasennuksen aikana vaan vasta, kun oli valmistettu noin 50 kahvia (100 ml:n kuppien mukaan). Laitteessa ei saa olla lainkaan kalkkia ennen AquaClean-suodattimen asentamista.	Tee laitteessa ensin kalkinpoisto ja asenna uusi AquaClean-suodatin sen jälkeen. Kalkinpoiston jälkeen suodatinlaskuri nollautuu asetukseen 0/8. Vahvista suodattimen aktivointi aina laitteen valikossa. Tee tämä myös suodattimen vaihdon jälkeen.
	Et aktivoinut uutta tai vaihdettua AquaClean-suodatinta laitteen valikossa.	Poista kalkki laitteesta ensin. Aktivoi sen jälkeen AquaClean-suodatin valikossa. Tee tämä myös silloin, kun vaihdat suodattimen.
AquaClean-suodattimen kuvake ei ilmesty näyttöön suodattimen vaihtamisen jälkeen.	Et vahvistanut suodattimen aktivointia laitteen valikossa.	Vahvista suodattimen aktivointi laitteen valikossa. Kun näytössä on ilmoitus START CALC CLEAN (Aloita kalkinpoisto), kalkki on ensin poistettava laitteesta. Poista AquaClean-suodatin ennen kalkinpoistoa ja aseta se sen jälkeen takaisin paikalleen.

<b>Ongelma</b>	<b>Syy</b>	<b>Ratkaisu</b>
AquaClean-suodatin on asennettu, mutta kalkinpoistoilmoitus tulee näkyviin.	Et ole aktivoinut AquaClean-suodatinta laitteen valikossa.	Tee laitteessa ensin kalkinpoisto ja asenna uusi AquaClean-suodatin sen jälkeen. Tämän jälkeen suodatinlaskuri nollautuu asetukseen 0/8. Vahvista suodattimen aktivointi aina laitteen valikossa myös suodattimen vaihdon jälkeen.
Uusi vesisuodatin ei sovi paikalleen.	Yrität asentaa jonkin muun kuin AquaClean-suodattimen.	Vain AquaClean-suodatin sopii laitteeseen.







[www.philips.com/coffee-care](http://www.philips.com/coffee-care)



421946037711



>75% recycled paper