



PHILIPS

Super automatic
espresso machine

5000 series

EP5961, EP5960, EP5365
EP5364, EP5363, EP5361
EP5360, EP5065, EP5064
EP5060

EN USER MANUAL
DA BRUGERVEJLEDNING
DE BENUTZERHANDBUCH
ES MANUAL DEL USUARIO
FR MODE D'EMPLOI
IT MANUALE UTENTE
NL GEBRUIKSAANWIJZING
NO BRUKERHÅNDBOK
PT MANUAL DO UTILIZADOR
FI KÄYTTÖOPAS
SV ANVÄNDARHANDBOK
EL ΕΓΧΕΙΡΙΔΙΟ ΧΡΗΣΗΣ



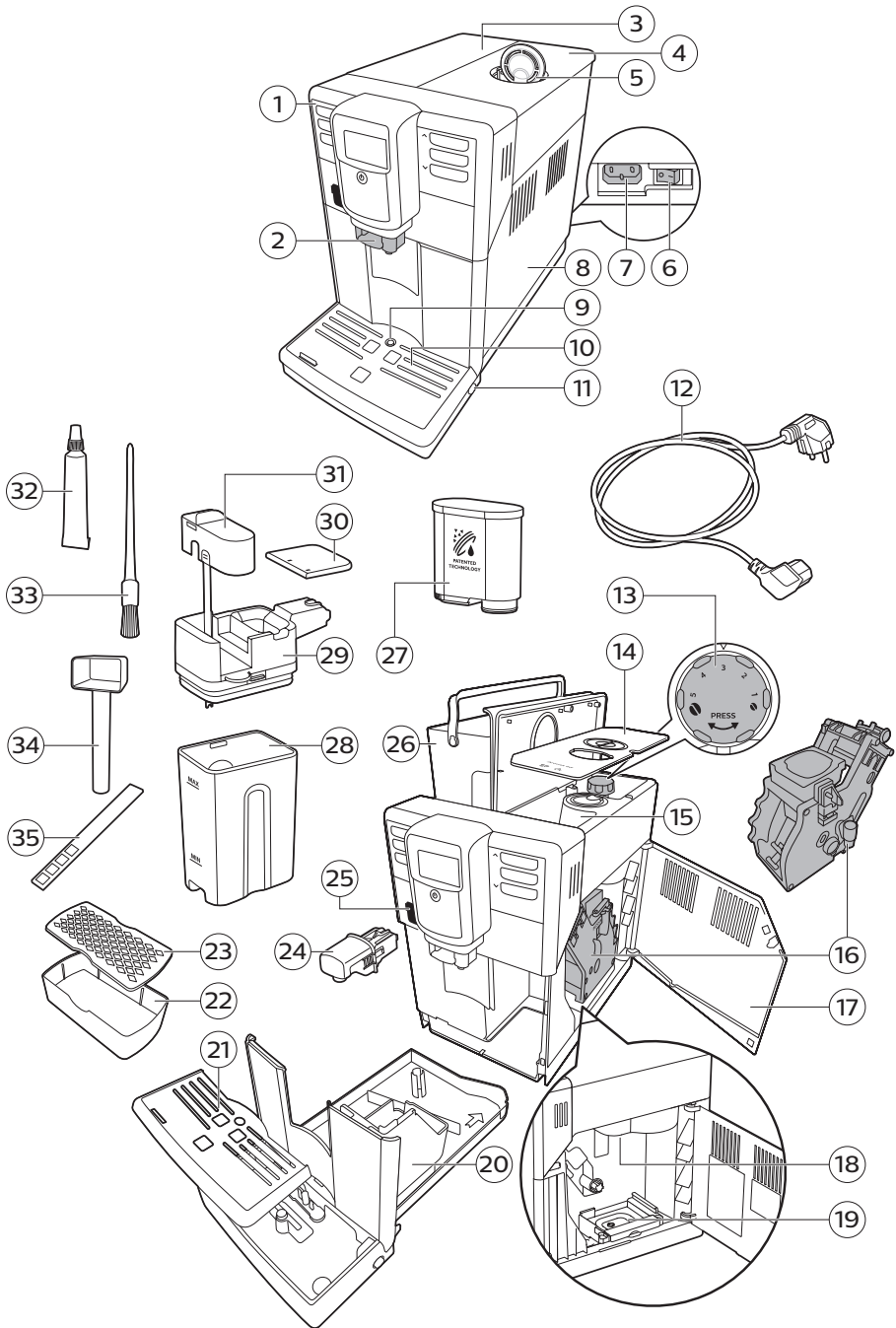

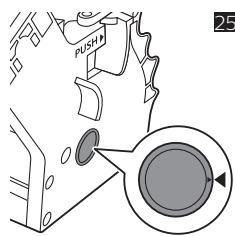
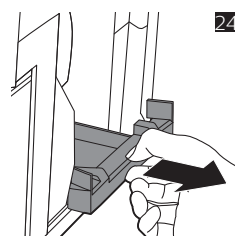
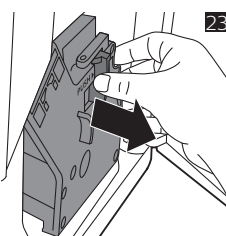
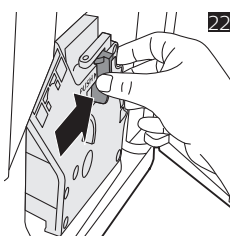
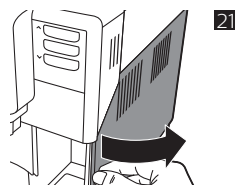
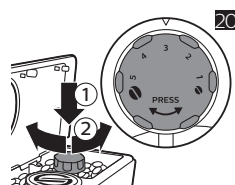
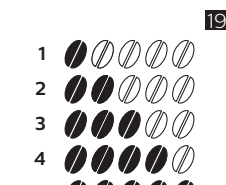
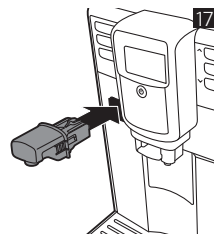
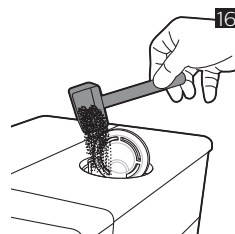
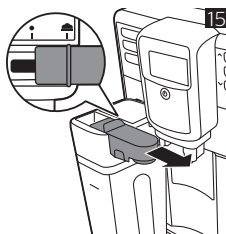
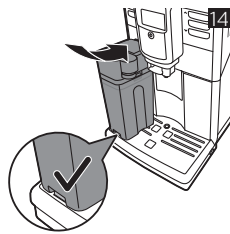
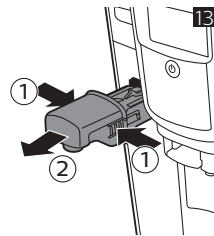
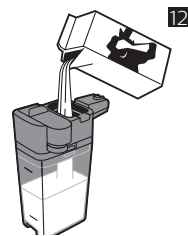
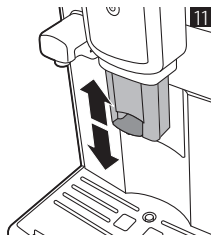
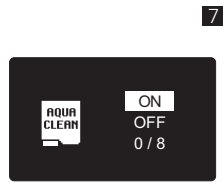
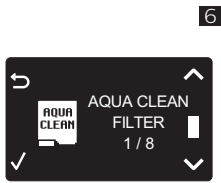
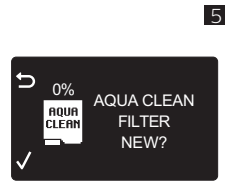
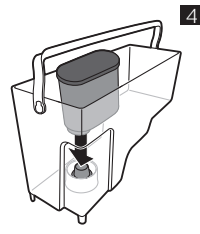
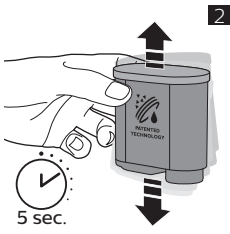

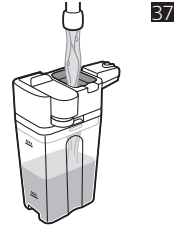
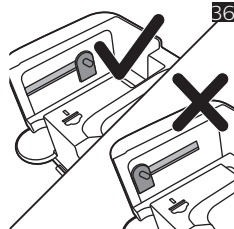
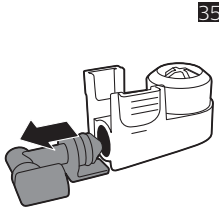
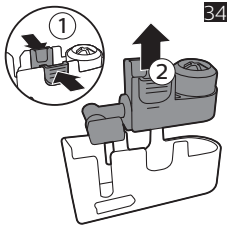
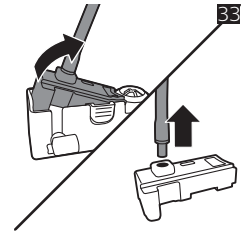
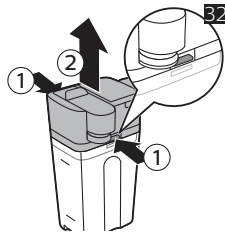
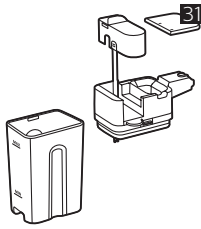
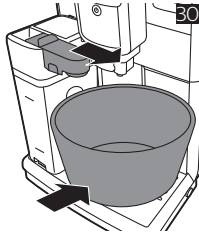
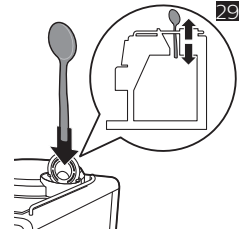
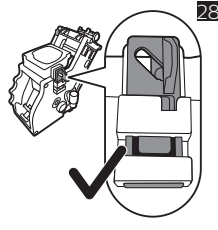
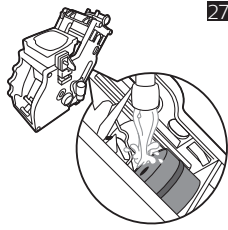
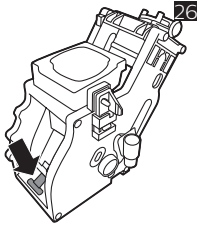

38

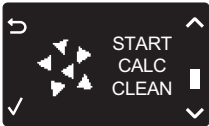

39



40



41



42

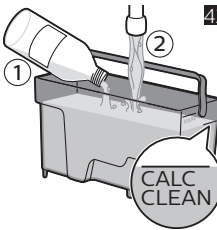

Sisältö

Laitteen yleiskuvaus (kuva 1)	170
Johdanto	171
Ensiasennus	171
AquaClean-suodatin	171
Veden kovuuden mittaaminen	172
Ohjauspaneelin käyttäminen	173
Juomien valmistaminen	173
Juomien mukauttaminen	174
Jauhatusasetusten säätäminen	175
Kahviyksikön käsittelyminen	175
Puhdistus ja huolto	176
Maitokannun puhdistus	178
Kalkinpoisto	180
Varoituskuvakkeet ja virhekoodit	181
Lisävarusteiden tilaaminen	183
Vianmääritys	183
Tekniset tiedot	186

Laitteen yleiskuvaus (kuva 1)

1 Ohjauspaneeli	19 Sakkasäiliö
2 Säädetty kahvi- ja maitosuutin	20 Kahvijauhesäiliö
3 Vesisäiliön kansi	21 Tippa-alustan suojus
4 Kahvipapusaäiliön kansi	22 Espressoalustan alusta
5 Esijauhutetun kahvin säiliön kansi	23 Espressoalustan kansi
6 Pääkytkin	24 Kuumavesisuutin
7 Johdon liitin	25 Kuumavesisuuttimen kiinnitysaukko
8 Huoltoluukku	26 Vesisäiliö
9 Tippa-astia täynnä -ilmaisin	27 AquaClean-suodatin
10 Tippa-alusta	28 Maitosäiliö
11 Tippa-alustan vapautuspainike	29 Maidon annosteluyksikkö
12 Virtajohto	30 Maidon annosteluyksikön kansi
13 Jauhatussäätonuppi	31 Maitosuutin
14 Kahvipapusaäiliön kupu	32 Rasvatuubi (lisävaruste)
15 Kahvipapusaäiliö	33 Puhdistusharja (lisävaruste)
16 Kahviyksikkö	34 Mittalusikka

17	Yhteystiedot huoltoluokun sisäpuolella	35	Veden kovuuden testiliuska
18	Kahvin ulostulokanava	36	Suojakansi

Johdanto

Kiitos, että ostit Philipsin täysin automaattisen kahvinkeitimen. Hyödynnä Philipsin tuki ja rekisteröi tuotteesi osoitteessa www.philips.com/coffee-care.

Lue erillinen turvallisuuslehtinen huolellisesti ennen laitteen ensimmäistä käyttökertaa ja säilytä se vastaisen varalle.

Philips tarjoaa täydellistä tukea kolmella tavalla, jotta pystyt hyödyntämään kahvinkeitintä parhaalla mahdollisella tavalla:

- 1 Erillinen pikaopas esiasennusta ja ensikäyttöä varten.
- 2 Tämä käyttöopas sisältää yksityiskohtaisia tietoja.
- 3 Verkkotuki ja videot: skannaamalla etusivulla oleva QR-koodi tai käy osoitteessa www.philips.com/coffee-care.

Huomautus: Laitteen testauksessa on käytetty kahvia. Vaikka se on puhdistettu huolellisesti, laitteeseen on voinut jäädä kahvijäämiä. Takaamme kuitenkin, että laite on täysin uusi.

Enniasennus

Kahvinkeitimen valmisteleminen käyttöä varten edellyttää muutamien yksinkertaisten toimien suorittamista, joihin kuuluvat muun muassa vesijärjestelmän täyttäminen ja AquaClean-suodattimen aktivointi. Nämä toimet kuvataan erillisessä pikaoppaassa.

Sinun on valmistettava viisi kupillista kahvia, jotta kahvinkeitin voi suorittaa itsesäädöt. Tämä mahdollistaa mahdollisimman hyvältä maistuvan kahvin valmistamisen.

Laitteen asetukset on määritetty niin, että saat kahvipavuista mahdollisimman maukasta kahvia. Siksi suosittelemme, että et säädä kahvimylyn asetuksia, ennen kuin olet valmistanut 100–150 kupillista kahvia (vastaa noin yhden kuukauden käyttöä).

Laitteessa on espressoteline, joka toimii kupin tukena ja huuhteluveden keräämiseen tarkoitettuna ylimääräisenä tippa-alustana.

AquaClean-suodatin

AquaClean-suodatin on suunniteltu vähentämään kalkkijäämiä kahvinkeitimessä ja tuottamaan suodatettua vettä, joka säilyttää kahvin aromin ja maun jokaisessa kahvikupillisessa. Jos käytät laitteen ja ohjeiden mukaisesti kahdeksaa AquaClean-suodatinta, kalkki tarvitsee poistaa laitteesta vasta 5 000 kupillisen jälkeen. Jokaisella suodattimella voit nauttia jopa 625 kupillisesta kahvia valitun kahvilaadun sekä huuhtelu- ja puhdistuskertojen mukaan.

AquaClean-suodattimen valmistelu aktivointia varten

Ennen kuin asetat AquaClean-suodattimen vesisäiliöön, sinun on valmistettava se käyttöä varten:

- 1 Ravista suodatinta noin 5 sekuntia (kuva 2).
- 2 Upota suodatin ylösalaisin kannulliseen kylmää vettä vähintään 30 sekunnin ajaksi ja odota, kunnes ilmakehä ei enää tule pinnalle (kuva 3).
- 3 Työnnä suodatin suodatinliitäntään mahdollisimman alas (kuva 4).

AquaClean-suodattimen aktivointi

Sinun on aktivoitava jokainen käyttämäsi uusi AquaClean-suodatin. Kun aktivoit AquaClean-suodattimen laitteen valikossa, laite valvoo AquaClean-suodattimen kapasiteettia ja käytettyjen suodattimien määrää. Voit aktivoida AquaClean-suodattimen kolmella tavalla.

1. AquaClean-suodattimen aktivointi ensiasennuksen yhteydessä

Kun käynnistät laitteen ensimmäisen kerran, laite opastaa ensiasennukseen liittyvien toimien suorittamisessa, joihin kuuluvat muun muassa vesisäiliön täyttäminen, vesijärjestelmän täyttäminen ja AquaClean-suodattimen aktivointi. Toimi näyttöön tulevien ohjeiden mukaan.

2. AquaClean-suodattimen aktivointi pyydettyäessä

Huomautus: Vaihda AquaClean-suodatin, kun kapasiteetti on 0 % ja suodatinkuvake vilkkuu nopeasti. Vaihda AquaClean-suodatin vähintään 3 kuukauden välein, vaikka laite ei olisi vielä ilmoittanut, että vaihto on tehtävä.

Vinkki: On suositeltavaa ostaa uusi suodatin, kun kapasiteetti on 10 % ja suodatinkuvake alkaa vilkkua hitaasti. Tällä varmistat, että pystyt vaihtamaan suodattimen, kun kapasiteetti on 0 %.

- 1 Paina MENU (Valikko) -painiketta, selaa AQUACLEAN FILTER (AquaClean-suodatin) -kohtaan ja vahvista valinta painamalla OK-painiketta.
 - Näytössä kysytään, haluatko aktivoida uuden suodattimen (kuva 5).
- 2 Vahvista OK-painikkeella.
 - Käytettyjen suodattimien (kuva 6) määrä päivittyy automaattisesti näyttöön.

Huomautus: Jos haluat vaihtaa AquaClean-suodattimen, kun kahdeksan suodatinta on käytetty, sinun on ensin tehtävä laitteessa kalkinpoisto. Toimi näyttöön tulevien ohjeiden mukaan.

3. AquaClean-suodattimen aktivointi muulloin

Voit aloittaa AquaClean-suodattimen käytön milloin tahansa noudattamalla alla olevia ohjeita.

- 1 Paina MENU (Valikko) -painiketta, valitse MENU (Valikko) ja vahvista valinta painamalla OK-painiketta. Valitse AQUACLEAN FILTER (AquaClean-suodatin) -vaihtoehto. Vahvista OK-painikkeella.
 - Näytössä olevat luvut osoittavat, kuinka monta AquaClean-suodatinta on aiemmin asennettu (0–8 suodatinta (kuva 6)).
- 2 Valitse näytössä ON (Käytössä) ja vahvista (kuva 7) valinta painamalla OK-painiketta.
 - Käytettyjen (kuva 8) suodattimien määrä päivittyy automaattisesti näyttöön.
 - Tämän jälkeen laitteen valmiusnäyttö avautuu. AquaClean 100% -kuvake osoittaa, että suodatin on asennettu (kuva 9).
- 3 Viimeistele aktivointi annostelemalla 2 kuppia kuumaa vettä (0,5 l). Kaada annosteltu vesi pois.

Huomautus: Joissakin tilanteissa laite ilmoittaa, että laitteessa on tehtävä kalkinpoisto, ennen kuin voit asentaa ja aktivoida uuden AquaClean-suodattimen. Tämä johtuu siitä, että laitteessa ei saa olla lainkaan kalkkia ennen AquaClean-suodattimen käytön aloittamista. Noudata näyttöön tulevia ohjeita.

Veden kovouden mittaaminen

Voit määrittää veden kovouden laitteen mukana toimitetulla veden kovouden määrittelyliuskalla. Paina MENU (Valikko) -painiketta, valitse MENU (Valikko) ja valitse WATER HARDNESS (Veden kovuus) selaamalla.

- 1 Upota veden kovouden testiliuska vesijohtoveteen sekunnin ajaksi. Odota sitten 1 minuutti.
- 2 Tarkista, kuinka monta ruutua on muuttunut punaiseksi.

3 Valitse haluamasi veden kovuusasetus ja vahvista valinta OK-painikkeella.

Punaisten ruutujen määrä: ■■■■ ■■■■ ■■■■ ■■■■

Määritettävä arvo 1 2 3 4

Ohjauspaneelin käyttäminen

Alla on yhteenveto ja kuvaus laitteen ohjauspaneelistä. Joillakin painikkeilla on kaksi toimintoa, ja siirtymiskuvakkeet tulevat tarvittaessa näyttöön. Voit suorittaa tai vahvistaa valinnat kuvakkeen vieressä olevilla painikkeilla.

MENU (Valikko) -painikkeella voit valita muita juomia ja muuttaa asetuksia, kuten veden kovuutta ja kahvin lämpötilaa.

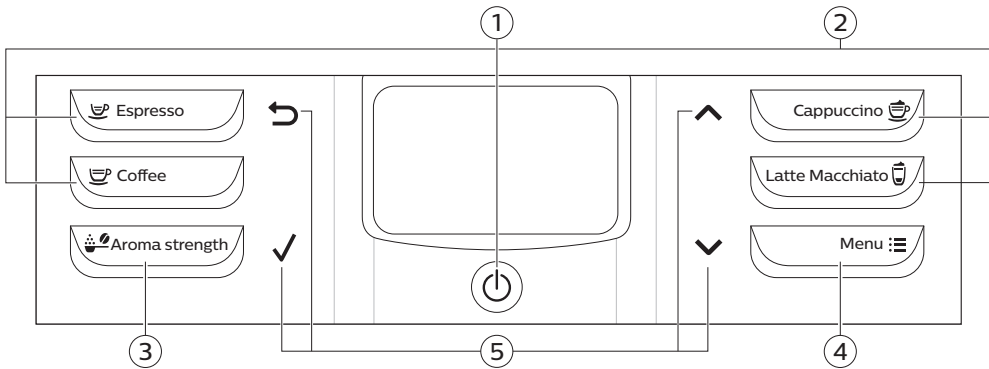

1. Virtapainike

4. MENU (Valikko) -painike

2. Yhden kosketuksen juomapainikkeet

5. Siirtymiskuvakkeet (ylös, alas, takaisin, OK)

3. AROMA STRENGTH (Kahvin vahvuus) -painike

Juomien valmistaminen

Voit valita juoman painamalla jotakin yhden kosketuksen juomapainiketta tai valitsemalla valikosta toisen juoman.

- Jos haluat keittää kaksi kupillista, paina valitun juoman yhden kosketuksen juomapainiketta kaksi kertaa (kuva 10) tai valitse kahvi juoma MENU (Valikko) -kohdasta ja paina painiketta kaksi kertaa. Laite jauhaa kahvia valittua juomaa varten automaattisesti kaksi kertaa peräkkäin. Voit valmistaa samanaikaisesti vain kaksi kupillista kahvia tai espressoa.
- Säädä suuttimen korkeus käytettävän (kuva 11) kupin tai lasin koon mukaan liu'uttamalla suutinta ylös- tai alaspäin.

Kahvi juomien valmistaminen

Kahvin valmistaminen kahvipavuista

1 Täytä vesisäiliö vesijohtovedellä ja kahvipapussäiliö kahvipavuilla.

174 Suomi

- 2 Jos haluat valmistaa kahvia, paina jotakin yhden kosketuksen juomapainiketta. Jos haluat valita toisen juoman, paina MENU (Valikko) -painiketta, valitse DRINKS (Juomat), vieritä alas halutun juoman kohdalle ja paina OK-painiketta.
- 3 Lopeta kahvin annostelu painamalla OK-painiketta.

Maitoa käyttävien juomien valmistaminen

- 1 Täytä vesisäiliö vesijohtovedellä ja kahvipapusaaliö kahvipavuilla.
 - 2 Irrota maitosaaliön kansi ja täytä maitosaaliö maidolla (kuva 12).
- Käytä ihanteellisen tuloksen varmistamiseksi aina jääkaapista otettua maitoa.
- 3 Aseta maitosaaliön kansi takaisin paikalleen.
 - 4 Jos kuumavesisuutin on kiinnitetty laitteeseen (kuva 13), irrota se.
 - 5 Kallista maitokannua hieman ja kiinnitä se laitteeseen (kuva 14).
 - 6 Avaa maitosuutin (kuva 15) ja aseta kuppi tippa-alustalle.
 - 7 Jos haluat valmistaa maitoa käyttävän juoman, paina jotakin yhden kosketuksen juomapainiketta. Jos haluat valita toisen tyyppisen maitoa käyttävän juoman, paina MENU (Valikko) -painiketta, valitse DRINKS (Juomat), vieritä alas halutun juoman kohdalle ja paina OK-painiketta.
 - 8 Näyttö kysyy maitoa käyttävien kahvi juomien valmistamisen jälkeen, haluatko suorittaa maitokannun pikapuhdistuksen. Sinulla on 10 sekuntia aikaa suorittaa pikapuhdistus. Pikapuhdistuksen voi suorittaa, vaikka maitokannussa olisi maitoa. Suosituksena on, että pikapuhdistus suoritetaan vähintään kerran päivässä. Vahvista pikapuhdistus painamalla OK-painiketta. Jos haluat suorittaa pikapuhdistuksen myöhemmin, paina ESC-painiketta.

Kahvin valmistus esijauhetusta kahvista

- 1 Avaa kansi ja lisää yksi tasamittainen esijauhetta kahvia säiliöön. Sulje kansi (kuva 16).
- 2 Aseta kuppi kahvisuuttimen alle. Pienempien kuppien kanssa voit käyttää espressotelinettä.
- 3 Valitse esijauhetta kahvin suodatustoiminto painamalla AROMA STRENGTH -painiketta. Paina ESPRESSO-painiketta.

Huomautus: Esijauhetulla kahvilla voi valmistaa samanaikaisesti vain yhden kahvin.

Kuuman veden annostelu

- 1 Jos kuumavesisuutinta ei ole kiinnitetty laitteeseen (kuva 17), kiinnitä se.
- 2 Paina MENU (Valikko) -painiketta. Valitse DRINKS (Juomat), vahvista valinta, selaa HOT WATER (Kuuma vesi) -kohtaan ja valitse se.
- 3 Vahvista OK-painikkeella. Näyttö muistuttaa kuumavesisuuttimen asettamisesta laitteeseen. Vahvista painamalla OK-painiketta. Laite käynnistää kuuman veden annostelun.
- 4 Lopeta kuuman veden annostelu painamalla OK-painiketta.

Juomien mukauttaminen

Kahvin ja maidon määrän säätäminen

Voit säätää valmistetun juoman määrää mieltymykses ja kuppien koon mukaan. Kehotamme sinua käyttämään lasikuppeja tai kuppeja, joissa on keraamisesti pinnoitettu reunus.

- 1 Voit säätää espression määrää painamalla ESPRESSO-painiketta, kunnes näytössä on MEMO-kuvake (kuva 18).
 - Laite siirtyy ohjelmointivaiheeseen ja aloittaa valitun juoman valmistamisen.

- 2 Paina OK-painiketta, kun kupissa on haluamasi määrä espressoa.
- Tarkistusmerkki näytössä osoittaa, että painike on ohjelmoitu: aina kun sitä painetaan, laite valmistaa espressoa määritetyn määrän.

Huomautus: Voit määrittää kahvin, cappuccinon ja latte macchiaton määrän samalla tavoin: pidä juoman painiketta painettuna ja paina OK-painiketta, kun kupissa on haluamasi määrä kahvia. Voit säätää muiden juomien määrää valitsemalla juoman, painamalla OK-painiketta, kunnes näytössä näkyy MEMO-kuvake, ja painamalla OK-painiketta uudelleen halutun määrän tallentamiseksi. Voit säätää maitoa käyttävien kahvijuomien määrää työntämällä maitokannun paikalleen ja tallentamalla maidon määrän ensin ja kahvin määrän sen jälkeen.

Kahvin maun säätäminen

- Voit muuttaa kahvin vahvuutta painamalla AROMA STRENGTH (Kahvin vahvuus) -painiketta.
- Aina kun painat AROMA STRENGTH (Kahvin vahvuus) -painiketta, laite valitsee suuremman kahvin vahvuusasetuksen. Valittavissa on viisi vahvuutta: 1 on hyvin mieto ja 5 on hyvin vahva. Asetuksen 5 valitsemisen jälkeen valitaan taas (kuva 19) asetus 1.
- Huomautus: Voit myös painaa AROMA STRENGTH (Kahvin vahvuus) -painiketta ja käyttää kahvin valmistukseen esijauhettua kahvia.
- Näytössä näkyy valittu vahvuus. Kun olet säätänyt kahvin voimakkuuden, näyttöön avautuu taas päävalikko, ja valitun kahvin vahvuus tallennetaan kahvin valmistuksen yhteydessä.

Jauhatusasetusten säätäminen

Voit säätää jauhatusasetuksia kahvipapusailiön sisällä olevalla jauhatuksen säätönupilla. Valittavana on 5 jauhatusasetusta. Mitä pienempi asetus, sitä vahvempaa kahvi on.

Huomautus: Voit säätää jauhatusasetuksia vain, kun laite jauhaa kahvipapuja. Sinun on valmistettava kaksi tai kolme juomaa, ennen kuin huomaat eron.

Varoitus: Älä käännä jauhatuksen säätönuppia enemmän kuin yksi pykälä kerrallaan, jotta mylly ei vaurioidu.

- 1 Aseta kuppi kahvisuuttimen alle.
- 2 Avaa kahvipapusailiön kansi.
- 3 Paina ESPRESSO-painiketta.
- 4 Kun kahvimylly aloittaa jauhamisen, paina jauhatuksen säätönuppia ja käännä sitä vasemmalle tai oikealle.

Kahvixsikön käsittelyminen

Siirry osoitteeseen www.philips.com/coffee-care, josta löydät yksityiskohtaiset ohjevideot kahvixsikön poistamisesta, asettamisesta paikalleen ja puhdistamisesta.

Kahvixsikön poistaminen laitteesta

- 1 Sammuta laite painamalla laitteen takana olevaa pääkytkintä.
- 2 Poista tippa-alusta ja sakkasäiliö yhdessä.
- 3 Avaa huoltoluukku (kuva 21).
- 4 Paina PUSH-painiketta (kuva 22), vedä kahvixsikön kahvasta ja irrota se laitteesta (kuva 23).
- 5 Irrota kahvijäämäsäiliö (kuva 24).

Kahviyksikön asettaminen paikalleen

Varmista, että kahviyksikkö on oikeassa asennossa, ennen kuin liu'utat sen takaisin laitteeseen.

- 1 Varmista, että kahviyksikön sivussa olevan keltaisen säiliön nuoli on mustan nuolen ja N-merkin kohdalla.
 - Jos ne eivät ole kohdakkain, paina vipua, kunnes se koskettaa kahviyksikön (kuva 26) pohjaa.
- 2 Varmista, että kahviyksikön toisella puolella oleva keltainen lukituskoukku on oikeassa asennossa.
 - Saat koukun oikeaan asentoon työntämällä sitä ylöspäin, kunnes se on ylimmässä asennossa.
- 3 Aseta kahvijäämäsäiliö takaisin paikalleen.
- 4 Liu'uta kahviyksikkö takaisin laitteeseen kummallakin puolella olevia uria pitkin, kunnes se naksahuttaa paikalleen. Älä paina PUSH-painiketta.
- 5 Aseta tippa-alusta ja sakkasäiliö takaisin paikalleen.

Puhdistus ja huolto

Säännöllinen puhdistus ja ylläpito pitävät laitteesi huippukunnossa sekä varmistavat kahvin hyvän maun pitkäksi aikaa, kahvin tasaisen virtauksen ja täydellisen maitovaahdon.

Taulukosta näet, milloin ja miten laitteen irrotettavat osat on puhdistettava. Lisätietoja ja ohjevideoita on osoitteessa www.philips.com/coffee-care.

Puhdistustaulukko

Osan kuvaus	Puhdistusajankohta	Puhdistustapa
Kahviyksikkö	Viikoittain	Irrota kahviyksikkö ja huuhtelee se juoksevalla (katso 'Kahviyksikön puhdistaminen juoksevalla vedellä') vedellä.
	Kuukausittain	Puhdista kahviyksikkö Philipsin kahviöljynpoistotabletilla (katso 'Kahviyksikön puhdistaminen kahviöljynpoistotableteilla'). Yksityiskohtaiset ohjevideot löydät osoitteesta www.philips.com/coffee-care .
Kahviyksikön voitelu	Käyttötavan mukaan. Perehdy voitelutaulukkoon (katso 'Kahviyksikön voitelemine').	Voitele kahviryhmä Philipsin rasvalla. Yksityiskohtaiset ohjevideot löydät osoitteesta www.philips.com/coffee-care .
Maitokannu	Jokaisen käyttöpäivän jälkeen	Suorita QUICK CARAFE CLEAN (Kannun pikapuhdistus) -toiminto laitteessa näkyvien ohjeiden mukaisesti maitopohjaisen juoman valmistuksen jälkeen.
	Päivittäin	Puhdista maitokannu huolellisesti (katso 'Maitokannun perusteellinen puhdistus').
	Viikoittain	Pura maitokannu ja puhdista kaikki osat juoksevalla (katso 'Maitokannun viikoittainen puhdistus') vedellä.
	Kuukausittain	Puhdista maitokannu Philipsin maitojärjestelmän puhdistusaineella (katso 'Maitokannun kuukausittainen puhdistus').

Osan kuvaus	Puhdistusajankohta	Puhdistustapa
Tippa-alusta	Tyhjennä tippa-alusta heti, kun punainen täyden tippa-alustan ilmaisain ponnahtaa tippa-alustan läpi. Puhdista tippa-alusta itsellesi sopivaan aikaan.	Irrota tippa-alusta ja huuhtele se juoksevalla vedellä ja astianpesuaineella.
Sakkasäiliö	Tyhjennä sakkasäiliö, kun laite kehottaa sinua tekemään niin. Puhdista se itsellesi sopivaan aikaan.	Irrota sakkasäiliö, kun laitteen virta on kytkettynä, ja huuhtele se juoksevalla vedellä ja astianpesuaineella.
Vesisäiliö	Itsellesi sopivaan aikaan.	Huuhtele vesisäiliö juoksevalla vedellä.
Kahvikanava	Tarkista kahvikanava viikoittain tukkeutumien varalta.	Irrota pistoke pistorasiasta ja kahviyksikkö laitteesta. Avaa esijauhetun kahvin säiliön kansi ja aseta lusikan varsi kahvikanavaan. Liikuta kahvaa ylös- ja alaspäin, kunnes tukoksen aiheuttanut jauhettu kahvi putoaa alas (kuva 29). Yksityiskohtaiset ohjevideot löydät osoitteesta www.philips.com/coffee-care .
Espressoteline	Päivittäin	Tyhjennä espressoteline ja puhdista se juoksevalla vedellä tai astianpesukoneessa.

Vinkki: Tämän käyttöoppaan viimeisellä sivulla on puhdistuskalenteri. Kirjoita puhdistustoimien suorituspäivät muistiin.

Kahviyksikön puhdistaminen

Kahviyksikön säännöllisellä puhdistuksella voit estää kahvijäämiä tukkimasta sisäisiä piirejä. Siirry osoitteeseen www.philips.com/coffee-care, josta löydät yksityiskohtaiset tukivideot kahviyksikön poistamisesta, asettamisesta paikalleen ja puhdistamisesta.

Kahviyksikön puhdistaminen juoksevalla vedellä

- 1 Irrota kahviyksikkö ja kahvijäämäsäiliö.
- 2 Huuhtele kahvijäämäsäiliö ja kahviyksikkö perusteellisesti vedellä. Puhdista kahviyksikön yläsuodatin (kuva 27) huolellisesti.
- 3 Anna kahviyksikön kuivua ilmassa paikassa, ennen kuin asetat sen takaisin paikalleen. Älä kuivaa kahviyksikköä liinalla, jotta yksikköön ei kerry kuituja.

Kahviyksikön puhdistaminen kahviöljynpoistotableteilla

Käytä vain Philips Saecon kahviöljynpoistotabletteja. Toimi kahviöljynpoistotablettien mukana toimitetussa käyttöoppaassa olevien ohjeiden mukaan.

Kahviyksikön voitelemine

Voitele kahviyksikkö säännöllisesti, jotta sen liikkuvat osat toimivat sujuvasti. Katso voitelutiheys alla olevasta taulukosta. Yksityiskohtaisia ohjevideoita on osoitteessa www.philips.com/coffee-care.

Käyttötiheys	Päivittäin valmistettujen juomien määrä	Voitelutiheys
Pieni	1-5	4 kuukauden välein
Normaali	6-10	2 kuukauden välein
Suuri	>10	Kuukauden välein

Maitokannun puhdistus

Kannun pikapuhdistus

Voit valita QUICK CLEAN (Pikapuhdistus) -toiminnon valikosta toimimalla seuraavien ohjeiden mukaan:

- 1 Paina MENU (Valikko) -painiketta, valitse QUICK CLEAN (Pikapuhdistus) ja vahvista valinta painamalla OK-painiketta.
- 2 Varmista, että maitokannu on asennettu laitteeseen ja että maitovaahdosuutin on auki.
- 3 Aseta säiliö maitovaahdosuuttimen alle.

Huomautus: Varmista, että maitosuutin on vedetty ulos.

- 4 Käynnistä kuuman veden annostelu painamalla OK-painiketta.

Maitokannun perusteellinen puhdistus

Maitokannun perusteellinen puhdistus edellyttää, että seuraavat toimet tehdään säännöllisesti:

- 1 Irrota maidon annosteluyksikön kansi.
- 2 Nosta maitosuutin pois maidon annosteluyksiköstä ja irrota maitoputki maitosuuttimesta (kuva 31).
- 3 Irrota maitoputki maitosuuttimesta.
- 4 Huuhtelee maitoputki ja maitosuutin huolellisesti haalealla vedellä.

Maitokannun viikoittainen puhdistus

Maitokannussa on monta osaa. Pura kaikki osat kerran viikossa ja puhdista ne juoksevalla vedellä. Jotkin osat voi pestä astianpesukoneessakin (katso kuva alla).

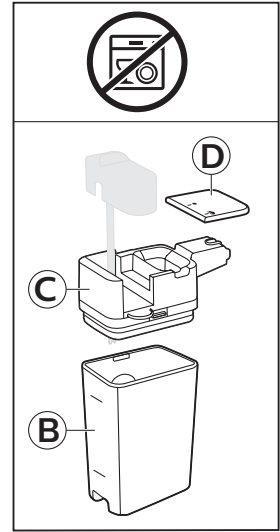
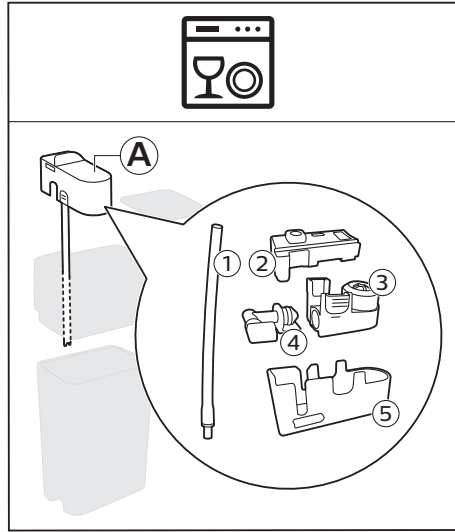
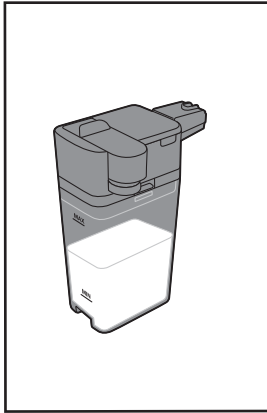

A Maitosuutin

B Maidon annosteluysikön kansi

A1 Maitoputki

C Maidon annosteluysikkö

A2 Kuminen kannatin

D Maitosäiliö

A3 Maidonvaahdotin kansi

A4 Maidonvaahdotin liitin

A5 Maitosuuttimen runko

Maitosuuttimen purkaminen

- 1 Paina maidon annosteluysikön yläosan kummallakin puolella olevia vapautuspainikkeita (1) ja nosta maitosäiliön (kuva 32) yläosa pois (2).
- 2 Käännä maidon annosteluysikkö ylösalaisin ja tartu siihen tiukasti. Irrota maitoputki kannattimesta (kuva 33) vetämällä.
- 3 Paina maidonvaahdotin vapautuspainikkeita ja irrota maidonvaahdotin kumisesta kannattimesta (kuva 34).
- 4 Vedä maidonvaahdotin liitin irti maidonvaahdotimesta (kuva 35).
- 5 Huuhtelee kaikki osat haalealla, juoksevalla vedellä.

Maitokannun osien kokoaminen

- 1 Kokoaa maitosuutin suorittamalla kohdan Maitosuuttimen osien kokoaminen vaiheet 2–4 käänteisessä järjestyksessä.
- 2 Aseta maitosuutin takaisin maitokannun yläosaan.
- 3 Aseta maitokannun yläosa paikalleen maitokannuun.

Huomautus: Siirrä yläosan sisällä oleva tappi oikeaan asentoon ennen maitosuuttimen asettamista paikalleen maitokannun yläosaan. Jos tappi ei ole oikeassa asennossa, maitosuutinta ei voi asettaa paikalleen maitokannun (kuva 36) yläosaan.

Maitokannun kuukausittainen puhdistus

Käytä tässä puhdistusohjelmassa vain Philipsin maitojärjestelmän puhdistusainetta.

- 1 Kaada maitojärjestelmän puhdistusaine pussista maitokannuun. Täytä sitten maitokannu vedellä MAX-merkkiin (kuva 37) asti.
- 2 Aseta ensin maitokannu laitteeseen ja sitten säiliö maitosuuttimen alle.
- 3 Paina MENU (Valikko) -painiketta, valitse DRINKS (Juomat) ja selaa MILK FROTH (Maitovaahto) -kohtaan. Käynnistä puhdistusliuoksen annostelu painamalla OK-painiketta.
- 4 Toista vaihe 3, kunnes maitokannu on tyhjä.
- 5 Kun kannu on tyhjä, irrota säiliö ja maitokannu laitteesta.
- 6 Huuhtelee maitokannu huolellisesti ja täytä se puhtaalla vedellä MAX-merkkiin asti.
- 7 Aseta maitokannu laitteeseen.
- 8 Aseta säiliö maitosuuttimen alle.
- 9 Käynnistä kannun huuhtelujakso painamalla MENU (Valikko) -painiketta ja valitse DRINKS (Juomat) -valikosta MILK FROTH (Maitovaahto).
- 10 Toista vaihe 9, kunnes maitokannu on tyhjä.
- 11 Toista vaiheet 6–10.
- 12 Kun laite ei enää annostele vettä, puhdistusjakso on valmis.
- 13 Pura kaikki osat ja huuhtelee ne haalealla, juoksevalla vedellä.

Kalkinpoisto

Käytä vain Philips-kalkinpoistoainetta. Älä missään tapauksessa käytä rikkihappoa, suolahappoa tai etikkahappoa (viinietikkaa) sisältävää kalkinpoistoainetta, sillä se voi vahingoittaa laitteen vesijärjestelmää, eikä se ehkä poista kalkkia kunnolla. Takuu raukeaa, jos käytät muuta kuin Philipsin kalkinpoistoainetta. Takuu raukeaa myös silloin, jos et poista kalkkia laitteesta. Voit ostaa Philips-kalkinpoistoainetta verkkokaupasta osoitteessa www.philips.com/coffee-care.

- 1 Kun laite pyytää sinua suorittamaan kalkinpoiston (kuva 38), käynnistä se painamalla OK-painiketta. Jos haluat käynnistää kalkinpoiston ilman laitteen kehotusta, paina MENU (Valikko) -painiketta, selaa START CALC CLEAN (Aloita kalkinpoisto) -kohtaan ja vahvista OK-painikkeella.
 - Näyttö muistuttaa maitokannun (kuva 39) asettamisesta paikalleen. Täytä maitokannu vedellä MIN-merkkiin asti. Aseta maitokannu laitteeseen ja avaa maitosuutin.
 - Näyttö muistuttaa maitosuuttimen (kuva 40) avaamisesta.
 - Näyttö muistuttaa AquaClean-suodattimen (kuva 41) poistamisesta.
- 2 Irrota espressoteline tippa-alustasta.
- 3 Irrota tippa-alusta ja sakkasäiliö, tyhjennä ne ja aseta ne takaisin paikalleen.
- 4 Irrota vesisäiliö ja tyhjennä se.
- 5 Aseta suuri säiliö (1,5 l) kahvisuuttimen alle.
- 6 Kaada vesisäiliöön koko pullollinen Philipsin kalkinpoistoainetta ja täytä vesisäiliö puhtaalla vedellä CALC CLEAN (kuva 42) -merkkiin asti. Aseta sitten vesisäiliö takaisin laitteeseen ja vahvista painamalla OK-painiketta.
- 7 Kalkinpoiston ensimmäinen vaihe käynnistyy. Kalkinpoisto kestää noin 30 minuuttia ja se koostuu kalkinpoisto-ohjelmasta ja huuhteluohjelmasta.
- 8 Anna laitteen annostella kalkinpoistoliuosta, kunnes näyttö muistuttaa, että vesisäiliö on tyhjä.
- 9 Tyhjennä vesisäiliö, huuhtelee se ja täytä se raikkaalla vedellä CALC CLEAN -merkkiin asti.
- 10 Irrota ja huuhtelee maitokannu. Täytä se raikkaalla vedellä MIN-merkkiin asti ja aseta vesisäiliö takaisin laitteeseen. Avaa sitten maitovahtosuutin.
- 11 Tyhjennä säiliö ja aseta se takaisin kahvisuuttimen alle. Vahvista tiedot painamalla OK-painiketta.

- 12 Kalkinpoiston toinen vaihe, huuhtelujakso, käynnistyy. Se kestää 3 minuuttia. Näytössä näkyy huuhtelukuvake ja vaiheen kesto.
- 13 Odota, kunnes laite lopettaa veden annostelun. Kalkinpoisto on valmis, kun näytössä näkyy tarkistusmerkki.
- 14 Poistu kalkinpoistosta painamalla OK-painiketta. Laite käynnistää kuumenemiseen ja suorittaa automaattisen huuhtelun.
- 15 Puhdista maitokannu kalkinpoiston (katso 'Maitokannun viikoittainen puhdistus') jälkeen.
- 16 Puhdista kahviyksikkö kalkinpoiston (katso 'Kahviyksikön puhdistaminen juoksevilla vedellä') jälkeen.
- 17 Aseta uusi AquaClean-suodatin vesisäiliöön.

Vinkki: AquaClean-suodattimen käyttö vähentää kalkinpoiston tarvetta.

Toimenpiteet kalkinpoiston keskeytyessä

Voit päättää kalkinpoiston painamalla ohjauspaneelin käynnistyspainiketta. Jos kalkinpoisto keskeytetään ennen sen päättymistä, toimi seuraavasti:

- 1 Tyhjennä ja huuhtelee vesisäiliö perusteellisesti.
- 2 Täytä vesisäiliö CALC CLEAN -merkkiin asti kylmällä vedellä ja käynnistä laite uudelleen. Laite kuumenee ja suorittaa automaattisen huuhtelun.
- 3 Suorita ennen juomien annostelua manuaalinen huuhtelujakso. Jos haluat suorittaa manuaalisen huuhtelun, annostelee ensin puoli säiliöllistä kuumaa vettä ja valmistaa sen jälkeen kaksi kupillista valmiiksi jauhettua kahvia lisäämättä jauhettua kahvia.

Huomautus: Jos kalkinpoistoa ei suoritettu loppuun, laitteessa on tehtävä uusi kalkinpoisto mahdollisimman pian.

Varoituskuvakkeet ja virhekoodit

Varoituskuvakkeiden merkitys



Täytä vesisäiliö puhtaalla vedellä MAX-merkkiin asti.



Kahvijauhe on tukkinut kahviyksikön. Puhdista kahviyksikkö.



Kahvipapusaaliö on tyhjä. Lisää kahvipapusaaliöön uusia kahvipapuja.



Aseta tippa-alusta paikalleen ja sulje huoltoluukku.



Kahviyksikkö ei ole laitteessa tai sitä ei ole asetettu paikalleen oikein. Aseta kahviyksikkö paikalleen.



Jos näytössä näkyy virhekoodi, voit tarkista kohdasta Virhekoodien selitys, mitä koodi tarkoittaa ja mitä sille voi tehdä. Laitetta ei voi käyttää, kun näytössä on tämä kuvake.



Kahvijauhesäiliö on täynnä. Varmista, että laitteeseen on kytketty virta. Irrota ja tyhjennä sen jälkeen sakkasäiliö.



Laitteessa on ilmaa. Aseta kuppi kuumavesisuuttimen alle ja käynnistä lataus valitsemalla OK. Aseta kuumavesisuutin paikalleen ennen prosessin aloittamista.

Virhekoodien selitys

Alla on luettelo virhekoodeista, joiden syynä olevat ongelmat pystyt ehkä ratkaisemaan itse. Ohjevideot ovat käytettävissä osoitteessa www.philips.com/coffee-care. Jos näyttöön tulee jokin muu virhekoodi, ota yhteyttä oman maasi Philips-kuluttajapalvelukeskukseen. Katso yhteystiedot takuulehtisestä.

Virhekoodi	Ongelma	Mahdollinen ratkaisu
01	Jauhettu kahvi tai vieras esine on tukkinut kahvikanavan.	Katkaise laitteesta virta ja irrota pistoke pistorasiasta. Irrota kahviyksikkö. Avaa sitten esijauhettun kahvisäiliön kansi. Aseta kahvikanavaan lusikan varsi ja liikuta sitä ylös- ja alaspäin, kunnes tukoksen aiheuttanut jauhettu kahvi putoaa alas (kuva 29). Jos kahvikanavan on tukkinut vieras esine, poista se. Yksityiskohtaisia ohjeideoita on osoitteessa www.philips.com/coffee-care .
03	Kahviyksikkö on likainen tai sitä ei ole voideltu hyvin.	Sammuta laite pääkytkimestä. Huuhtelee kahviyksikkö puhtaalla vedellä, anna sen kuivua ilmassa paikassa ja sitten voitele se (katso 'Kahviyksikön voiteleminen'). Pehdy kappaleeseen "Kahviyksikön puhdistaminen" tai katso yksityiskohtaiset ohjevideot osoitteessa www.philips.com/coffee-care . Kytke sitten laitteeseen virta uudelleen.
04	Kahviyksikköä ei ole asetettu paikalleen oikein.	Sammuta laite pääkytkimestä. Irrota kahviyksikkö ja aseta se takaisin paikalleen. Varmista, että kahviyksikkö on oikeassa asennossa, ennen kuin asetat sen paikalleen. Pehdy kappaleeseen "Kahviyksikön käsitteleminen" tai katso yksityiskohtaiset ohjevideot osoitteessa www.philips.com/coffee-care . Kytke sitten laitteeseen virta uudelleen.
05	Vesijärjestelmässä on ilmaa.	Käynnistä laite uudelleen sammuttamalla se päävirtakytkimestä ja kytkemällä siihen virta uudelleen. Jos tämä onnistuu, annostelee 2–3 kupillista kuumaa vettä. Poista laitteesta kalkki, jos et ole tehnyt niin pitkään aikaan.
	AquaClean-suodatinta ei ole valmisteltu asianmukaisesti ennen asennusta tai se on tukkeutunut.	Irrota AquaClean-suodatin ja yritä valmistaa kahvia uudelleen. Jos tämä onnistuu, varmista, että AquaClean-suodatin on valmisteltu asianmukaisesti, ennen kuin asetat sen takaisin (katso 'AquaClean-suodattimen valmistelu aktivointia varten') paikalleen. Aseta AquaClean-suodatin takaisin vesisäiliöön. Jos tämä ei vielä onnistu, suodatin on tukkeutunut, ja se on vaihdettava.
14	Laite on ylikuumentunut.	Sammuta laite ja kytke siihen uudelleen virta 30 minuutin kuluttua.

Lisävarusteiden tilaaminen

Käytä laitteen puhdistamiseen ja kalkinpoistoon ainoastaan Philipsin huoltotarvikkeita. Voit ostaa näitä tuotteita paikalliselta jälleenmyyjältä, valtuutetuista huoltokeskuksista tai verkosta osoitteesta www.shop.philips.com/service. Voit tarkastella täydellistä varaosaluetteloa verkkokaupassa antamalla laitteesi mallinumeron. Mallinumero on merkitty huoltoluukun sisäpuolelle.

Huoltotarvikkeet ja tyyppinumerot:

- Kalkinpoistoaine CA6700
- AquaClean-suodatin CA6903
- Kahviyksikön rasva HD5061
- Kahviöljynpoistotabletit CA6704
- Maitojärjestelmän puhdistusaine CA6705
- Huoltopakkaus CA6707

Vianmääritys

Tähän osaan on koottu tavallisimmat laitteen käytössä ilmenevät ongelmat. Tukivideoita ja usein kysytyjen kysymysten täydellisen luettelon löydät osoitteesta www.philips.com/coffee-care. Jos et pysty ratkaisemaan ongelmaa, ota yhteyttä oman maasi kuluttajapalvelukeskukseen. Yhteystiedot on ilmoitettu takuulehtisessä.

Ongelma	Syy	Ratkaisu
Tippa-alusta täyttyy nopeasti.	Tämä on normaalia. Laite käyttää vettä sisäjärjestelmän ja kahviyksikön huuhteluun. Osa vedestä virtaa sisäisestä järjestelmästä suoraan tippa-alustaan.	Tyhjennä tippa-alusta, kun täyden tippa-alustan ilmaisin ponnahtaa tippa-alustan kannen läpi.
		Aseta espressoteline huuhteluveden keräämistä varten suuttimen alle.
Laite on DEMO (Esittely) -tilassa.	Painoit valmistilapainiketta yli 8 sekunnin ajan.	Sammuta laite ja kytke sitten siihen virta uudelleen laitteen takana olevalla pääkytkimellä.
Täyden sakkasäiliön kuvake näkyy edelleen.	Tyhjensit sakkasäiliön, kun laitteen virta oli katkaistuna.	Tyhjennä sakkasäiliö aina, kun laitteeseen on kytketty virta. Jos tyhjennät sakkasäiliön, kun laitteeseen ei ole kytketty virtaa, kahvin annostelujakson laskuria ei nollata.
	Asetit sakkasäiliön takaisin liian aikaisin.	Älä aseta sakkasäiliötä takaisin, ennen kuin näytössä pyydetään tekemään niin.
En pysty irrottamaan kahviyksikköä.	Kahviyksikkö ei ole oikeassa paikassa.	Nollaa laite seuraavalla tavalla: Aseta tippa-alusta ja sakkasäiliö takaisin paikalleen. Sulje sitten huoltoluukku, katkaise laitteesta virta ja kytke se uudelleen. Yritä irrottaa kahviyksikkö uudelleen.
	Et ole irrottanut sakkasäiliötä.	Irrota sakkasäiliö ennen kahviyksikön irrottamista.

Ongelma	Syy	Ratkaisu
En pysty asettamaan kahviyksikköä paikalleen.	Kahviyksikkö ei ole oikeassa paikassa.	Nollaa laite seuraavalla tavalla: Aseta tippa-alusta ja sakkasäiliö takaisin paikalleen. Jätä kahviyksikkö pois laitteesta. Sulje huoltoluukku, kytke laitteeseen virta ja sammuta se. Laita sitten kahviyksikkö oikeaan asentoon ja aseta se sitten takaisin laitteeseen.
	Laite on juuttunut kalkinpoistovaiheeseen.	Kahviyksikköä ei voi irrottaa kalkinpoiston ollessa käynnissä. Suorita kalkinpoisto ensin ja irrota kahviyksikkö sitten.
Kahvi on laihaa.	Jauhatusasetus on liian karkea.	Säädä jauhatus hienommaksi (asetus pienemmäksi).
	Kahvin ulostulokanava on tukossa.	Puhdista kahvin ulostulokanava lusikan varrella. Katkaise sitten laitteesta virta ja kytke se uudelleen.
	Laite tekee itsesäättöjä.	Keitä muutama kupillinen kahvia.
	Kahviyksikkö on likainen tai se on voideltava.	Puhdista ja voitele kahviyksikkö.
Kahvi ei ole tarpeeksi kuumaa.	Käytät kylmiä kuppeja.	Esilämmitä kupit huuhtelemalla ne kuumalla vedellä.
	Valittu lämpötila on liian alhainen. Tarkista valikon asetukset.	Määritä lämpötila valikossa korkeaksi.
	Lisäsit maitoa.	Riippumatta siitä, onko lisätty maito lämmintä tai kylmää, se alentaa aina jossain määrin kahvin lämpötilaa.
Kahvia vuotaa kahvisuuttimesta.	Kahvisuutin on tukkeutunut.	Puhdista kahvisuutin ja sen aukot piipunpuhdistimella.
	Kahvin ulostulokanava on tukossa.	Puhdista kahvin ulostulokanava mittalusikalla tai lusikan varrella. Katkaise sitten laitteesta virta ja kytke se uudelleen.
Kahvia ei tule ulos tai kahvi tulee ulos hitaasti.	AquaClean-suodatinta ei ole valmisteltu asianmukaisesti asennusta varten tai se on tukkeutunut.	Irrota AquaClean-suodatin ja yritä valmistaa kahvia uudelleen. Jos tämä onnistuu, varmista, että AquaClean-suodatin on valmisteltu asianmukaisesti, ennen kuin asetat sen takaisin paikalleen. Aseta valmisteltu suodatin takaisin paikalleen. Jos tämä ei vielä onnistu, suodatin on tukkeutunut, ja se on vaihdettava.
	Jauhatusasetus on liian hieno.	Säädä jauhatus karkeammaksi (asetus suuremmaksi).

Ongelma	Syy	Ratkaisu
	Kahviyksikkö on likainen.	Puhdista kahviyksikkö.
	Kahvisuutin on likainen.	Puhdista kahvisuutin ja sen aukot neulalla.
	Kalkki tukkii järjestelmän.	Poista laitteesta kalkki.
Maito ei vaahtoudu.	Maitokannu on likainen tai sitä ei ole asetettu oikein laitteeseen.	Puhdista kannu ja varmista, että asetat sen oikein laitteeseen.
	Maitosuutinta ei ole avattu täysin.	Varmista, että maitosuutin on asetettu oikeaan asentoon.
	Maitokannua ei ole kokonaan koottu.	Varmista, että kaikki osat (etenkin maitoputki) on koottu oikein.
	Käytetty maito ei sovi vaahdottamiseen.	Erilaiset maidot vaahtoutuvat eri tavalla ja ovat koostumukseltaan erilaisia. Seuraavien maitolaatujen on todettu testeissä vaahtoutuvan hyvin: lehmän kevyt- tai täysmaito, soijamaito ja laktoositon maito.
Kahvi roiskuu.	Kuppi ja suutin ovat liian kaukana toisistaan.	Aseta espressoteline tippa-alustalle, suuttimen alle.
Maito roiskuu.	Käyttämäsi maito ei ole tarpeeksi kylmä.	Varmista, että käytät jääkaapista otettua maitoa.
Laite vaikuttaa vuotavan.	Laite käyttää vettä sisäjärjestelmän ja kahviyksikön huuhteluun. Osa vedestä virtaa sisäisestä järjestelmästä suoraan tippa-alustaan.	Tyhjennä tippa-alusta, kun täyden tippa-alustan ilmaisin ponnahtaa tippa-alustan kannen läpi. Aseta espressoteline huuhteluveden keräämistä varten suuttimen alle.
	Tippa-alusta on liian täynnä ja vuosi yli. Tämän vuoksi näyttää siltä, että laite vuotaa.	Tyhjennä tippa-alusta, kun täyden tippa-alustan ilmaisin ponnahtaa tippa-alustan kannen läpi. Aseta espressoteline huuhteluveden keräämistä varten suuttimen alle.
	Laitetta ei ole asetettu vaakasuoralle pinnalle.	Aseta laite vaakasuoralle pinnalle siten, että täyden tippa-alustan ilmaisin toimii oikein.
En pysty aktivoimaan AquaClean-suodatinta, ja laite pyytää kalkinpoistoa.	Suodatinta ei ole vaihdettu ajoissa sen jälkeen, kun AquaClean-suodattimen kuvake alkoi välkkyä ja kapasiteetti laski 0 %:iin.	Tee laitteessa ensin kalkinpoisto ja aseta AquaClean-suodatin sen jälkeen.

Ongelma	Syy	Ratkaisu
	Et asentanut AquaClean-suodatinta ensiasennuksen aikana vaan vasta, kun oli valmistettu noin 25 kahvia (100 ml:n kuppien mukaan). Laitteessa ei saa olla lainkaan kalkkia ennen AquaClean-suodattimen asentamista.	Tee laitteessa ensin kalkinpoisto ja asenna uusi AquaClean-suodatin sen jälkeen. Kalkinpoiston jälkeen suodatinlaskuri nollautuu asetukseen 0/8. Vahvista suodattimen aktivointi aina laitteen valikossa. Tee tämä myös suodattimen vaihdon jälkeen.
Uusi vesisuodatin ei sovi paikalleen.	Yrität asentaa jonkin muun kuin AquaClean-suodattimen.	Vain AquaClean-suodatin sopii laitteeseen.
Laitteesta kuuluu ääniä.	On täysin normaalia, että laitteesta kuuluu käytön aikana ääniä.	Jos laitteesta alkaa kuulua muunlaisia ääniä, puhdista kahviyksikkö ja voitele se (katso 'Kahviyksikön voiteleminen').

Tekniset tiedot

Valmistaja pidättää oikeuden parantaa tuotteen teknisiä ominaisuuksia. Kaikki esiasetetut määrät on likimääräisiä.

Kuvaus	Arvo
Rungon materiaali	Kestomuovia
Koko (L x k x s)	221 x 340 x 430 mm
Paino	7,6 kg
Virtajohdon pituus	800–1 200 mm
Ohjauspaneeli	Etu
Kupin koko	enintään 152 mm
Vesisäiliö	1,8 litraa, irrotettava
Kahvipapusaäiliön tilavuus	250 g
Sakkasäiliön tilavuus	15 kiekkoa
Maitokannun tilavuus	500 ml
Pumpun paine	15 baaria
Kuumennussäiliö	ruostumatonta terästä
Turvalaitteet	lämpösulake
Energiansäästötila	< 1 Wh
Nimellisjännite - nimellisteho - virransyöttö	Katso huoltoluukun sisällä olevaa arvokilpeä



www.philips.com/coffee-care



421945003991



>75% recycled paper