

The Saeco logo features a stylized 'S' inside a circle, followed by the word 'Saeco' in a bold, sans-serif font. Below the logo is a horizontal line with the colors of the Italian flag: green, white, and red.

Saeco

INCANTO
HD8911

PHILIPS

Saeco, a Philips brand



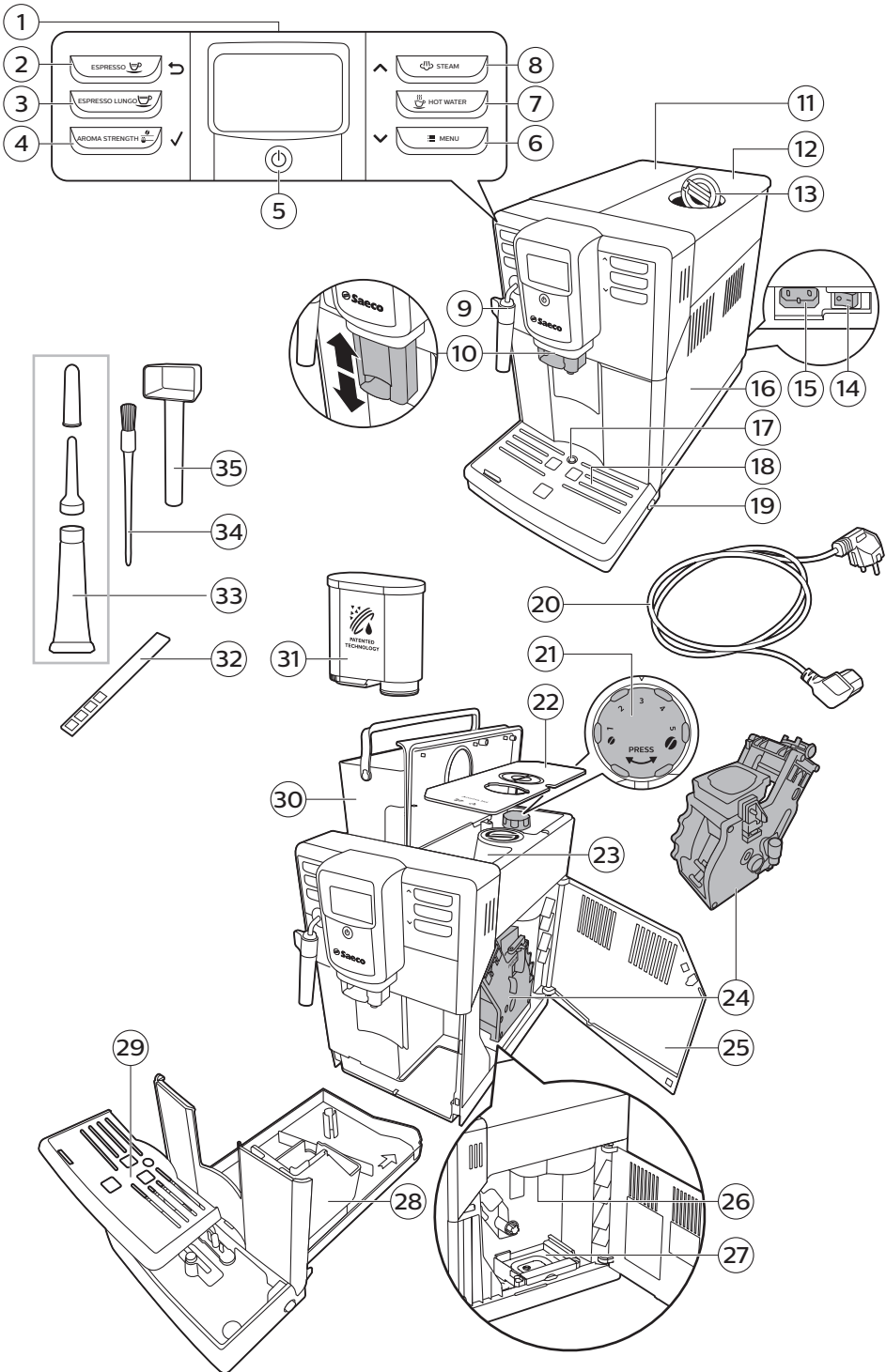

Innhold

Oversikt over maskinen	5
Innledning	6
Første installasjon	7
AquaClean-filter	7
Aktivering av AquaClean-filter	7
Bytte av AquaClean-filter	8
Bytte av AquaClean-filter etter bruk av 8 filtre	9
Måling av hardhetsgraden på vannet	9
Kontrollpanel og displayer	10
Enkeltberøringsknapper for drikke	10
Navigeringsknapper	10
MENU-knapp	10
AROMA STRENGTH-knapp	10
Kaffebygging	11
Kaffebygging med kaffebønner	11
Kaffebygging med forhåndsmalt kaffe	11
Skumme melk	11
Varmt vann	12
Drikketyper og mengder	12
Drikketyper	12
Drikkemengder	13
Justering av mengde og smak	13
Justere kaffevolumet	13
Justering av kaffestyrken	13
Justering av innstillinger for kvernen	14
Rengjøring og vedlikehold	14
Rengjøringstabell	15
Rengjøring av bryggeenheten	15
Rengjøring av bryggeenheten under springen	15
Rengjøre bryggeenheten med tablett for fjerning av kaffeolje	16
Innsetting av bryggeenheten	16
Smøring	17
Rengjøring av den klassiske melkeskumneren	18
Daglig rengjøring av den klassiske melkeskumneren	18
Ukentlig rengjøring av den klassiske melkeskumneren og dampputen	18
Avkalkningsprosedyre	19
Hva du må gjøre hvis avkalkningsprogrammet blir avbrutt	20
Varselikoner og feilkoder	20
Forklaring av varselikonene	20
Forklaring av feilkoder	21
Feilsøking	22

Oversikt over maskinen

6 Norsk

2	ESPRESSO-knapp	20	Ledning
3	ESPRESSO LUNGO-knapp	21	Bryter for maleinnstillinger
4	AROMA STRENGTH-knapp (styrke)	22	Deksel på bønnetrakten
5	Standby-knapp	23	Bønnetrakt
6	MENU-knapp (Meny)	24	Bryggeenhet
7	HOT WATER-knapp	25	Innsiden av servicedøren med rengjøringsinstruksjoner
8	STEAM-knapp	26	Kaffeutslippskanal
9	Klassisk melkeskummer	27	Skuff for kafferester
10	Justerbar kaffetut	28	Kaffegrutbeholder
11	Lokk på vannbeholder	29	Deksel til dryppbrett
12	Lokk på bønnetrakten	30	Vannbeholder
13	Lokk på kammeret for forhåndsmalt kaffe	31	AquaClean-filter
14	Hovedbryter	32	Tester for vannhardhet
15	Kontakt for ledning	33	Fettrør med applikasjonstupp og hette
16	Servicedør	34	Rengjøringsbørste
17	Indikator for fullt dryppebrett	35	Måleskje
18	Dryppebrett		

Innledning

Gratulerer med kjøpet av en helautomatisk kaffemaskin fra Saeco! For å få størst mulig utbytte av brukerstøtten fra Saeco, bør du registrere produktet ditt på www.saeco.com/care.

For at du skal få mest mulig ut av kaffemaskinen, tilbyr Saeco full støtte på fire forskjellige måter:

- Den separate hurtigstartveiledningen for første installering og første gangs bruk.
- Denne brukerhåndboken for mer detaljert informasjon om hvordan du bruker maskinen, hvordan du holder den ren, hvordan avkalke den og hvordan løse problemer.



- Dette er QR-koden. Skann denne koden for å få tilgang på instruksjonsvideoer om hvordan brygge den beste kaffen, hvordan rengjøre maskinen og for å se en liste over vanlige spørsmål. (www.saeco.com/care)
- Det separate heftet med viktig sikkerhetsinformasjon.

Første installasjon

Følg instruksjonene i den separate hurtigstartveiledningen for første installering.

Merk: Denne maskinen er testet med kaffe. Den er blitt grundig rengjort, men det kan likevel forekomme kafferester. Vi garanterer imidlertid at maskinen er helt ny.

Merk: Du kan installere AquaClean-filteet under den første installasjonsprosedyren (se den separate hurtigstartveiledningen). Hvis du hopper over installasjonen av AquaClean-filteet ved første gangs bruk, kan du installere det senere ved å åpne menyen.

AquaClean-filteer

AquaClean-filteet er utformet for å redusere kalkavleiringer i kaffemaskinen din og filtrere vannet slik at aromaen og smaken i hver kopp kaffe bevares. Hvis du bruker 8 AquaClean-filteer i rekkefølge som angitt i denne brukerhåndboken, trenger du ikke avkalke maskinen før etter 5000 kopper.

Merk: Maskinen må være fullstendig fri for kalkavleiringer før du begynner å bruke AquaClean-filteet. Hvis du ikke aktiverte filteet ved første installering, må du avkalke maskinen før du aktiverer filteet.

Aktivering av AquaClean-filteer

Merk: Du må alltid bekrefte aktiveringen av AquaClean-filteet i maskinens meny, som beskrevet nedenfor. Dette må også gjøres etter bytte av AquaClean-filteer. Ved å aktivere AquaClean-filteet i maskinens meny, overvåker maskinen antall filteer som har blitt brukt. Når filteet har blitt byttet ut 8 ganger, minner maskinen deg på at den skal avkalles.

- 1 Se den separate hurtigstartveiledningen for instruksjoner om hvordan sette inn AquaClean-filteet i vanntanken.

Merk: Rist AquaClean-filteet i omtrent 5 sekunder, senk det ned med bunnen opp i en kanne med kaldt vann, og vent til det ikke lenger kommer luftbobler.



- 2 Trykk på MENU-knappen, velg MENU, og trykk på OK-knappen for å bekrefte. Bla til AQUACLEAN FILTER. Trykk på OK-knappen for å bekrefte.
 - Skjermen viser antall AquaClean-filtre som har vært installert, fra null til åtte filtre.

- 3 Velg ON på skjermen. Trykk på OK-knappen for å bekrefte.

- 4 Skjermen oppdaterer automatisk antall filtre som er brukt.

- Deretter ser du "Maskinen er klar"-skjermen med AquaClean 100 %-ikonet som viser at filteret er installert.
- 5 Lag 2 kopper (0,5 l) med varmt vann for å fullføre aktiveringen. Tøm ut dette vannet.

Bytte av AquaClean-filter

Merk: Skift AquaClean-filteret så snart filterkapasiteten har sunket til 0 % og filterikonet blinker raskt. Bytt AquaClean-filteret hver 3. måned, uavhengig av om maskinen har indikert at det er nødvendig å bytte.

Tips: Vi anbefaler deg å kjøpe et nytt filter når kapasiteten har sunket til 10 % og filterikonet begynner å blinke sakte. Dette sikrer at du kan skifte filteret med en gang kapasiteten synker til 0 %.

- 1 Ta ut AquaClean-filteret og bytt det med et nytt AquaClean-filter (se også den separate hurtigstartveiledningen).
- 2 Trykk på MENU-knappen, bla til AQUACLEAN FILTER og trykk på OK-knappen for å bekrefte.



- Du blir spurt om du ønsker å aktivere et nytt filter.
- 3 Trykk på OK-knappen for å bekrefte.



- Skjermen oppdaterer automatisk antall filtre som er brukt.
- 4 Lag 2 kopper (0,5 l) med varmt vann for å fullføre aktiveringen. Tøm ut dette vannet.

Bytte av AquaClean-filtre etter bruk av 8 filtre

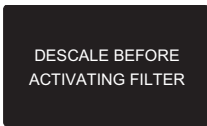

- 1 Når filterikonet begynner å blinke på skjermen, trykker du på MENU-knappen, blir til AQUACLEAN FILTER, og trykker på OK-knappen for å bekrefte.
 - På skjermen står det en melding om at du må avkalkke maskinen før du aktiverer det nye filteret.
- 2 Trykk på OK-knappen for å starte avkalkingsprogrammet.
 - Trykk på Escape-knappen flere ganger for å forlate filtermenyen hvis du ikke ønsker å avkalkke maskinen med det samme.
- 3 På slutten av avkalkingsprogrammet blir du spurt om du ønsker å installere AquaClean-filtret.
 - Følg fremgangsmåten under «Bytte av AquaClean-filtret».

Måling av hardhetsgraden på vannet

Merk: Hvis du har installert AquaClean-filtret, trenger du ikke stille inn vannhardheten.

Du kan justere maskinens innstillinger etter hardhetsgraden på vannet i området der du bor, ved å bruke den medfølgende teststrimmelen for vannhardhet. Standardinnstillingen for vannhardhet på maskinen er satt til det høyeste nivået (4). Hvis den målte vannhardheten er ulik, justerer du innstillingen i maskinens meny.

- 1 Senk teststrimmelen for vannhardhet (følger med maskinen) ned i springvann i 1 sekund.
- 2 Ta teststrimmelen ut igjen og vent i 1 minutt.
- 3 Kontroller hvor mange av feltene som har skiftet farge til rødt, og kontroller vannhardheten i tabellen nedenfor.

Antall røde felter	Verdi som skal angis	Hardhetsgrad på vannet
■ □ □ □	1	Veldig mykt vann
■ ■ □ □	2	Mykt vann
■ ■ ■ □	3	Hardt vann
■ ■ ■ ■	4	Veldig hardt vann

- 4 Trykk på MENU-knappen, velg meny og bla for å velge vannhardhet. Velg den foretrukne innstillingen for vannhardhet, og trykk på OK-knappen for å bekrefte.

Kontrollpanel og displayer

Denne espressomaskinen har en selvforklarende skjerm for enkel bruk. Les seksjonene nedenfor for en hurtig forklaring av knappene.

Enkeltberøringsknapper for drikke

Bruk enkeltberøringsknappene for drikker (ESPRESSO, ESPRESSO LUNGO, CAPPUCCINO og LATTE MACCHIATO) for å raskt brygge en av de forhåndsinnstilte drikkene.

- Hvis du vil stanse bryggeprosessen før maskinen har gitt fra seg det angitte kaffevolumet, trykker du på OK-knappen.
- Bruk DAMP-knappen til å skumme melk.
- Du kan justere mengden espresso eller espresso lungo.

Navigeringsknapper

Noen av enkeltberøringsknappene for drikker har doble funksjoner. Bruk disse knappene for å navigere i menyen:



ESPRESSO-knapp = **Escape-knapp**: Trykk på denne knappen for å gå tilbake til hovedmenyen.



CAPPUCCINO-knapp = **Opp-knapp**: Trykk på denne knappen for å bla oppover i menyen på skjermen.



AROMA STRENGTH-knapp = **OK-knapp**: Trykk på denne knappen for å velge, bekrefte eller stoppe en funksjon.



MENU-knapp = **Ned-knapp**: Trykk på denne knappen for å bla nedover i menyen på skjermen.

MENU-knapp

Du kan også bruke MENU-knappen for å endre følgende innstillinger:

- Skjermkontrast
- Kaffetemperatur
- Stand-by-tid: Dette er tiden etter at maskinen har gått inn i standby-modus.
- Hardhetsgrad på vannet: For å kunne justere maskinens innstillinger etter hardhetsgraden på vannet i området der du bor, må du måle vannhardhet.
- For å aktivere AquaClean-filretet
- For å begynne avkalking

AROMA STRENGTH-knapp

Bruk AROMA STRENGTH-knappen for å justere kaffestyrken eller for å brygge forhåndsmalt kaffe.

Kaffebygging

Kaffebygging med kaffebønner

Forsiktig: Bruk bare espressobønner. Putt aldri malt kaffe, uristede kaffebønner eller karamelliserte kaffebønner i bønnetrakten, da dette kan føre til skader på maskinen.

Følg instruksjonene i den separate hurtigstartveiledningen for å brygge kaffe.

Trykk på knappen for ønsket drikke to ganger for å brygge to kopper med espresso eller espresso lungo. Maskinen utfører automatisk to kvernesykluser etter hverandre.

Merk: Bruk av lokket til bønnetrakten bidrar til å holde bønnene friske.

Kaffebygging med forhåndsmalt kaffe

Når du brygger kaffe med forhåndsmalte kaffebønner, bruker du måleskjeen som følger med til å fylle korrekt mengde i kammeret for forhåndsmalt kaffe. Ha ikke i for mye forhåndsmalt kaffe, dette er for å unngå at kaffegrutskuffen tettes.

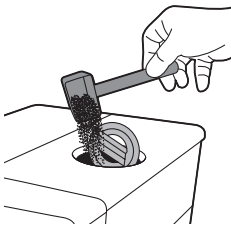

- 1 Åpne lokket på kammeret for forhåndsmalt kaffe.
- 2 Hell **én** måleskje med forhåndsmalt kaffe i kammeret for forhåndsmalt kaffe, og lukk lokket.

Forsiktig: Hvis du heller noe annet enn forhåndsmalt kaffe i kammeret for forhåndsmalt kaffe, kan dette føre til skader på maskinen.

- 3 Sett en kopp under kaffetuten.
- 4 Trykk på AROMA STRENGTH-knappen (styrke) og velg funksjonen «Forhåndsmalt kaffe».
- 5 Trykk på ESPRESSO-knappen.
Maskinen begynner automatisk å brygge den valgte drikken.

Merk: Med forhåndsmalt kaffe kan du bare brygge én kaffe om gangen.

Skumme melk

Advarsel: Fare for skålding! Under tapping kan små stråler med varmt vann komme ut. Bruk kun det egnede beskyttende håndtaket.

Merk: Bruk kald melk (med temperatur på cirka 5 °C / 41 °F) med proteininnhold på minst 3 % for å få optimalt skum. Du kan bruke helmelk

eller lettmelk. Det er også mulig å bruke skummet melk, soyamelk og laktosefri melk.

Merk: Vi anbefaler at du skyller vannkretsen før bruk. Trykk på knappen STEAM (damp) for å slippe ut damp i noen sekunder.

- 1 Fyll 1/3 av en mugge med kald melk.
- 2 Senk melkeskummeren ned i melken. Trykk på knappen STEAM (damp).

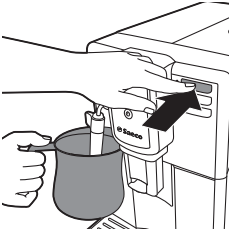

- 3 Skum melken forsiktig ved å bevege muggen rundt og rundt og opp og ned.
- 4 Trykk på OK-knappen for å stoppe skummingen.

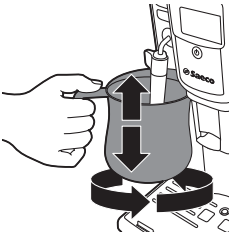

Varmt vann

Advarsel: Fare for skålding! Under tapping kan små stråler med varmt vann komme ut. Bruk kun det egnede beskyttende håndtaket.

- 1 Sett en kanne under den klassiske melkeskummeren.
- 2 Trykk på knappen HOT WATER (varmt vann). Maskinen begynner å slippe ut varmt vann.
- 3 Trykk på OK-knappen for å stoppe strømmen av varmt vann.

Drikketyper og mengder

Drikketyper

Navn på drikken	Beskrivelse	Slik velger du
Espresso	Kaffe med tykk crema servert i en liten kopp	Enkeltberøringsknapp for drikke på kontrollpanelet
Espresso lungo	En større espresso med tykk crema servert i en mellomstor kopp	Enkeltberøringsknapp for drikke på kontrollpanelet

Navn på drikken	Beskrivelse	Slik velger du
Melkeskum	Varm melk med skum	Enkeltberøringsknapp for drikke på kontrollpanelet
Varmt vann		Enkeltberøringsknapp for drikke på kontrollpanelet

Drikkemengder

Navn på drikken	Standardmengde	Mengdeområde
Espresso	40 ml	20–230 ml
Espresso lungo	80 ml	20–230 ml
Damp	xx ml	€ xxx,xx
Varmt vann	300 ml	50–450 ml

Justering av mengde og smak

Justere kaffevolumet

Du kan justere mengden drikke som brygges, i henhold til egen smak og størrelsen på koppene.

- 1 Hvis du vil justere mengden espresso, trykker du på ESPRESSO-knappen og holder den inne til du ser MEMO-ikonet på skjermen.
 - Maskinen går inn i programmeringsmodus og begynner å brygge den valgte drikken.
- 2 Trykk på OK-knappen når koppen inneholder ønsket mengde espresso.
 - Hakemerket på skjermen viser at knappen er programmert: Hver gang du trykker på den, brygger maskinen den angitte mengden espresso.

Merk: Følg samme fremgangsmåte for å angi mengde for espresso lungo: Trykk på knappen for drikken og hold den inne til MEMO-ikonet dukker opp i displayet, og trykk på OK-knappen når koppen inneholder ønsket mengde.

Justering av kaffestyrken

Hvis du vil endre styrken på kaffen, trykker du på AROMA STRENGTH-knappen. Hver gang du trykker på AROMA STRENGTH-knappen, endres smaksstyrken med ett trinn. Du ser den valgte styrken på skjermen, og styrken lagres bare hvis du brygger en kopp kaffe.

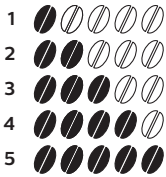

- 1 Veldig mild
- 2 Mild
- 3 Vanlig
- 4 Sterk
- 5 Veldig sterk

Merk: Maskinen slipper automatisk ut riktig mengde kaffe for hver kaffestyrke.

Merk: Du kan også bruke AROMA STRENGTH-knappen for å brygge kaffe med forhåndsmalt kaffe.

Merk: Etter at kaffestyrken er justert, går skjermbildet tilbake til hovedskjermen igjen og lagrer den valgte smaksstyrken når du brygger en kopp kaffe.

Justering av innstillinger for kvernen

Du kan justere kverneinnstillingene ved å bruke innstillingsbryteren på innsiden av kaffebønnebeholderen. Den keramiske kaffekvernen gir perfekt, jevn kverning for hver kopp kaffe du lager, på alle innstillingene. Aromaen i kaffen ivaretas, og hver kopp kaffe smaker perfekt.

Merk: Du kan bare justere kverneinnstillingene mens maskinen kverner kaffebønner.

Forsiktig: Vri ikke bryteren for kverneinnstillinger mer enn ett hakk om gangen. Dette er for å forhindre at kvernen blir skadet.

- 1 Sett en kopp under kaffetuten.
 - 2 Åpne lokket på kaffebønnetrakten.
 - 3 Trykk på ESPRESSO-knappen.
 - 4 Trykk ned innstillingsbryteren for kvernen og vri den til høyre eller venstre når kvernen starter.
- Du kan velge mellom 5 forskjellige kverneinnstillinger. Jo lavere innstillingen er, desto sterkere blir kaffen.

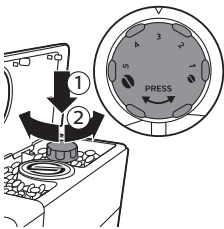

Rengjøring og vedlikehold

Merk: Rådfør deg med tabellen under for når og hvordan du skal rengjøre alle løse deler på maskinen. For mer detaljert informasjon om hvordan rengjøre bryggeenheten og hvordan avkalke maskinen, les de korresponderende kapitlene nedenfor eller gå til nettstedet www.saeco.com/care.

Rengjøringstabell

Beskrivelse av deler	Når den skal rengjøres	Hvordan den rengjøres
Bryggeenhet	Ukentlig	Fjern bryggeenheten og rengjør den under springen.
	Avhengig av type bruk	Smør bryggeenheten.
	Månedlig	Rengjør bryggeenheten med tablettene for fjerning av kaffeolje.
Klassisk melkeskummer	Etter hver bruk	Skyll med friskt vann.
	Ukentlig	Demonter melkeskummeren og rengjør alle deler under springen.
Dryppebrett	Så fort den røde "dryppebrett fullt"-indikatoren spretter opp gjennom dryppebrettet.	Tøm dryppebrettet og rengjør det under rennende vann.
Kaffegrutbeholder	Når det passer deg	Tøm kaffegrutbeholderen og rengjør den under springen. Kontroller at maskinen er slått på når du tømmer og rengjør kaffegrutbeholderen.
Vannbeholder	Når det passer deg	Rengjør den under springen.
Kammeret for forhåndsmalt kaffe/kaffetrakten	Ukentlig	Rengjør øverste del ved hjelp av håndtaket på en skje, som vist nedenfor.

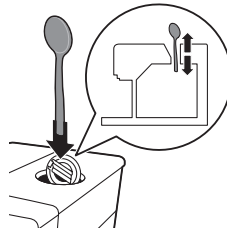

Rengjøring av bryggeenheten

Merk: Skann QR-koden eller gå til www.saeco.com/care for detaljerte instruksjoner om hvordan demontere og rengjøre bryggeenheten.

Advarsel: Ikke rengjør bryggeenheten i oppvaskmaskinen, og ikke bruk oppvaskmiddel eller rengjøringsmidler til å rengjøre den. Dette kan føre til at bryggeenheten slutter å fungere, og det kan ha en negativ innvirkning på kaffesmaken.

Rengjøring av bryggeenheten under springen

- 1 Slå av maskinen, og trekk ut støpselet fra stikkkontakten.
- 2 Fjern dryppebrettet med kaffegrutbeholderen.

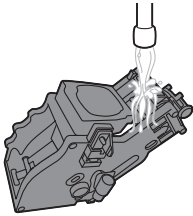
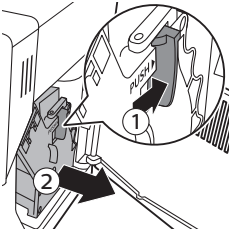

- 3 Åpne servicedøren.
- 4 Trykk på PUSH-knappen (1), og dra i håndtaket til bryggeenheten for å ta den ut av maskinen (2).

- 5 Skyll bryggeenheten grundig med lunkent vann. Rengjør det øvre filteret forsiktig.
- 6 La bryggeenheten lufttørke.

Merk: Ikke bruk klut/håndkle til å tørke bryggeenheten. Dette kan føre til at det samler seg fibre inne i bryggeenheten.

Rengjøre bryggeenheten med tabletter for fjerning av kaffeolje.

Forsiktig: Tabletter for fjerning av kaffeolje skal bare brukes til rengjøring. De har ingen avkalkende virkning.

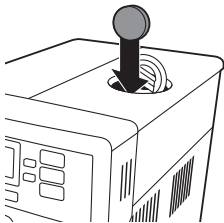

- 1 Plasser en beholder under kaffetuten.
- 2 Trykk på AROMA STRENGTH-knappen (styrke), og velg forhåndsmalt kaffe.
- 3 Legg en tablett for fjerning av kaffeolje i kammeret for forhåndsmalt kaffe.
- 4 Trykk på ESPRESSO LUNGO-knappen. Maskinen slipper ut vann gjennom kaffetuten.
- 5 Når fremdriftssøylen er kommet halvveis, setter du hovedbryteren bak på maskinen til OFF (av).
- 6 La løsningen for fjerning av kaffeolje virke i ca. 15 minutter.
- 7 Sett hovedbryteren til ON (på). Trykk på standby-knappen.
- 8 Vent til maskinen har utført en automatisk skyllesyklus.
- 9 Gjennomfør prosedyren for «Ukentlig rengjøring av bryggeenheten».
- 10 Fjern dryppebrettet med kaffegrutbeholderen. Tøm dryppebrettet og kaffegrutbeholderen, og sett dem tilbake på plass i maskinen.
- 11 Trykk på AROMA STRENGTH-knappen (styrke), og velg forhåndsmalt kaffe.
- 12 Trykk på ESPRESSO LUNGO-knappen. Maskinen slipper ut vann gjennom kaffetuten.
- 13 Gjenta trinnene 12 og 13 to ganger. Tøm vannet som kommer ut, i sluket.

Innsetting av bryggeenheten

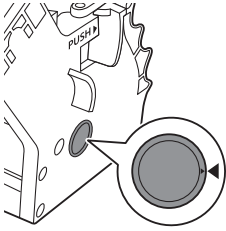

- 1 Før du skyver bryggeenheten tilbake på plass i maskinen, må du kontrollere at de to gule pilene på siden samsvarer. Hvis de ikke samsvarer, kan du gjøre følgende:

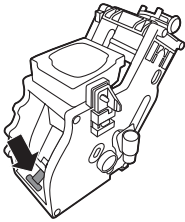

- Kontroller at hendelen er i kontakt med sokkelen på bryggeenheten.
- 2 Kontroller at den gule låsekroken på bryggeenheten er i riktig posisjon.

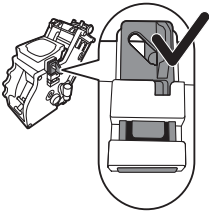

- Du plasserer kroken riktig ved å skyve den til den øverste posisjonen.

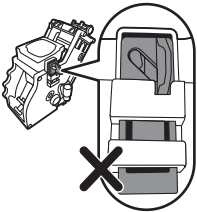

- Kroken er ikke riktig plassert hvis den fremdeles er skjøvet helt ned.
- 3 Skyv bryggeenheten tilbake på plass i maskinen langs sporene på sidene til den klikker på plass.

Forsiktig: Ikke trykk på PUSH-knappen.

- 4 Lukk servicedøren.

Smøring

For at maskinen skal gi optimal ytelse, må bryggeenheten smøres. Se tabellen nedenfor for hvor ofte den bør smøres. Hvis du vil ha kundestøtte, kan du besøke nettsidene våre: www.saeco.com/care.

Hypighet av bruk	Antall drikker brygget daglig	Smøringshyppighet
Lav	1-5	Hver fjerde måned
Normal	6-10	Hver annen måned
Mye	>10	Hver måned

- 1 Slå av apparatet, og trekk ut støpselet fra stikkontakten.
- 2 Ta ut bryggeenheten og skyll den under lunkent springvann.

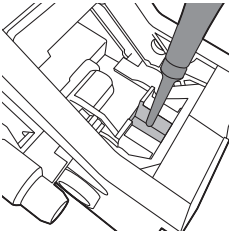

3 Smør et tynt lag fett rundt metallstangen i bunnen av bryggeenheten.

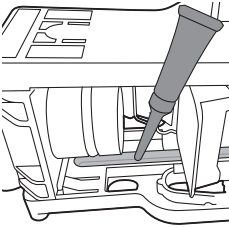

4 Smør et tynt lag fett på skinnene på begge sider (se illustrasjonen).

5 Sett inn bryggeenheten igjen.

Du kan bruke boksen med fett flere ganger.

Rengjøring av den klassiske melkeskummen

Daglig rengjøring av den klassiske melkeskummen

Fjern den eksterne delen av den klassiske melkeskummen og skyll den med rent vann.

Ukentlig rengjøring av den klassiske melkeskummen og dampputen

1 Fjern den eksterne delen av den klassiske melkeskummen og skyll den med rent vann.

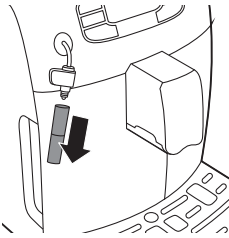

2 Fjern den øvre delen av den klassiske melkeskummen fra dampputen og skyll den med rent vann.

3 Rengjør dampputen med en våt klut.

4 Monter alle delene av den klassiske melkeskummen på nytt.

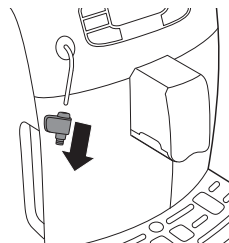

Avkalkningsprosedyre

Når skjermen viser START CALC CLEAN, må du avkalke maskinen. Hvis du ikke avkalke maskinen når denne meldingen vises på skjermen, vil maskinen slutte å fungere som den skal etter hvert. I slike tilfeller dekkes ikke reparasjonen av garantien.

Bruk bare Saeco-avkalkningsløsning når du avkalke maskinen. Saeco-avkalkningsløsningen er utformet for at du skal få best mulig resultat med maskinen. Bruk av andre produkter kan skade maskinen og resultere i rester av avkalkningsmiddel i vannet. Du kan kjøpe Saeco-avkalkningsløsning i nettbutikken vår på www.saeco.com/care.

Avkalkningsprosedyren varer i 30 minutter og består av en avkalkingscyklus og en skyllesyklus. Du kan sette avkalknings- eller skyllesyklusen på pause ved å trykke på Escape-knappen. Trykk på OK-knappen for å fortsette avkalkings- eller skyllesyklusen.

Merke: Ikke fjern bryggeenheten under avkalkningsprosedyren.

Advarsel: Ikke drikk avkalkningsløsningen eller vannet som skylles ut i løpet av avkalkingsprogrammet.

- 1 Fjern dryppebrettet og kaffegrutbeholderen, tøm og rengjør dem og sett dem tilbake på plass i maskinen.
- 2 Fjern den eksterne delen på den klassiske melkeskummen.
- 3 Sett en stor beholder (1,5 liter) under kaffetuten og den klassiske melkeskummen.
- 4 Når skjermen viser START CALC CLEAN, trykker du på OK-knappen for å starte avkalkingsprogrammet. Fjern varmtvannstuten hvis den er installert.



- Skjermbildet minner deg om at du må fjerne AquaClean-filteret.

Merke: Du kan trykke på Escape-knappen for å hoppe over avkalkingen. Hvis du ønsker å starte avkalkingsprogrammet senere, trykker du på MENU-knappen, velger MENU og blar ned for å velge DESCALING. Trykk på OK for å bekrefte valget.

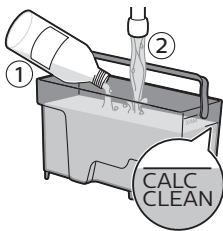

- 5 Hell avkalkningsløsningen i vannbeholderen. Fyll vannbeholderen med rent vann opp til CALC CLEAN-nivåmerket. Sett vannbeholderen tilbake på plass i maskinen. Trykk på OK-knappen for å bekrefte.
 - Den første fasen i avkalkningsprosedyren starter. Maskinen begynner å skylle ut avkalkningsløsningen med jevne mellomrom.
 - På skjermen vises det et avkalkingsikon, en faseindikator og varigheten på fasen. Denne første fasen tar 20 minutter.
- 6 La maskinen skylle ut avkalkningsløsningen til vannbeholderen er tom.
- 7 Fjern vannbeholderen, og skyll den.

- 8 Fyll vannbeholderen med friskt vann opp til CALC CLEAN-merket. Sett vannbeholderen tilbake på plass i maskinen, og trykk på OK.
- 9 Ta av og tøm beholderen, og plasser den tilbake under kaffetuten. Trykk på OK for å bekrefte valget.
- 10 Den andre avkalkingsfasen starter, som er skyllesyklusen. Denne fasen tar 3 minutter. På skjermen vises det et skylleikon og varigheten for fasen.

Merk: Hvis vannbeholderen ikke fylles opp til CALC CLEAN-nivået, kan det hende at maskinen trenger enda en skyllesyklus.

- 11 Vent til maskinen slutter å slippe ut vann. Avkalkingsprogrammet er ferdig når det vises et hakemerke på skjermen.
- 12 Trykk på OK-knappen for å avslutte avkalkingsprogrammet. Maskinen begynner å varmes opp og utfører den automatiske skyllesyklusen.
- 13 Ta av og tøm beholderen.
- 14 Rengjør den melkeskummeren etter avkalking.
- 15 Rengjør bryggeenheten.
- 16 Installer et nytt AquaClean-filter i vannbeholderen.

Tips: Når du bruker AquaClean-filteret, reduseres behovet for avkalking.

Hva du må gjøre hvis avkalkingsprogrammet blir avbrutt

Når avkalkingen er påbegynt, må du la maskinen utføre hele prosedyren – helt til slutten – uten å slå av maskinen. Hvis maskinen henger seg opp i løpet av avkalkingen, kan du avslutte avkalkingsprosedyren ved å trykke på Standby-knappen. Hvis dette skjer, eller hvis det oppstår strømbrudd eller ledningen kobles fra ved et uhell, gjør du følgende:

- 1 Tøm vannbeholderen, og skyll den grundig.
- 2 Fyll vanntanken til CALC CLEAN-merket, og slå maskinen på igjen. Maskinen varmes opp og utfører en automatisk skyllesyklus.
- 3 Utfør en manuell skyllesyklus før du lager kaffe.

Merk: Hvis avkalkingsprogrammet ikke ble fullført, må maskinen avkalkes på nytt så snart som mulig.

Varselikoner og feilkoder

Forklaring av varselikonene

Advarselsikoner vises i rødt. Nedenfor finner du en liste over advarselsikoner som kan vises på skjermen, og hva de betyr.



Fyll vannbeholderen med friskt vann opp til MAX-merket.



Lukk servicedøren.



Bønnetrakten er tom. Hell nye kaffebønner i bønnetrakten.



Fjern kaffegrutbeholderen, og tøm den.



Bryggeenheten er ikke satt inn, eller er satt inn feil. Sett inn bryggeenheten.



Hvis skjermen viser en feilkode, kan du se i avsnittet "Forklaring av feilkodene" for å finne ut hva koden på skjermen betyr, og hva du kan gjøre. Maskinen kan ikke brukes så lenge ikonet vises på skjermen.



Sett inn dryppebrettet.

Forklaring av feilkoder

Nedenfor finner du en liste over feilkoder som kan vises på skjermen, hva de betyr og hvordan løse problemet. Hvis disse løsningene ikke bidrar til å fjerne feilkoden fra skjermen og du ikke får maskinen til å fungere som normalt igjen, kontakter du Saeco-brukerstøtten. Du finner detaljert kontaktinformasjon i garantiheftet eller på www.saeco.com/care.

Feilkode	Problem	Årsak	Mulig løsning
01	Kaffekvernen er blokkert	Kaffetrakten er tett.	Rengjør kaffetrakten grundig med håndtaket til måleskjeen eller håndtaket til en skje. Slå apparatet av og på igjen.
03 - 04	Det er problemer med bryggeenheten.	Bryggeenheten er skitten.	Fjern bryggeenheten og rengjør den grundig.
		Bryggeenheten er ikke plassert riktig.	Fjern bryggeenheten og sett den inn på nytt. Pass på at de to referansemerkene på siden matcher hverandre før du skyver bryggeenheten tilbake i maskinen.
05	Det er problemer med vannkretsen.	Det er luft i vannkretsen.	Fjern og sett vannbeholderen tilbake på plass noen ganger. Pass på at du plasserer beholderen ordentlig i maskinen. Undersøk om vannbeholderen er ren.
			Hvis du bruker et AquaClean-filter: Fjern AquaClean-filteret fra vanntanken og rist det for å fjerne luft fra filteret. Sett deretter AquaClean-filteret tilbake på plass i vannbeholderen.
14	Maskinen er overopphetet.	Dette kan ha flere årsaker.	Slå av maskinen og vent i 30 minutter før du slår den på igjen. Prøv dette to eller tre ganger.

Feilsøking

I dette avsnittet oppsummeres de vanligste problemene som kan oppstå med maskinen. Hvis du ikke får løst problemet ved hjelp av informasjonen nedenfor, kan du gå til www.saeco.com/care for å se en liste over vanlige spørsmål, eller du kan kontakte forbrukerstøtten i landet der du bor.

Problem	Årsak	Løsning
Maskinen slås ikke på.	Maskinen er frakoblet, eller hovedbryteren står i "av"-stillingen (0).	Kontroller at strømledningen er satt inn riktig. Kontroller at hovedbryteren står i "på"-stillingen (I).
Maskinen er i DEMO-modus.	Du holdt Standby-knappen inne i mer enn 8 sekunder.	Slå maskinen av og deretter på igjen med hovedbryteren på baksiden av maskinen.
Dryppebrettet fylles raskt opp.	Dette er normalt. Maskinen skyller den interne kretsen og bryggeenheten med vann. Noe av vannet flyter gjennom det interne systemet og direkte ned i dryppebrettet.	Tøm dryppebrettet når indikatoren for fullt dryppebrett spretter opp gjennom dekselet på dryppebrettet.
		Plasser en kopp under vanntuten for å samle opp skyllevannet.
Ikonet for full kaffegrutbeholder vises fremdeles.	Du tømte kaffegrutbeholderen mens maskinen var slått av.	Du må alltid tømme kaffegrutbeholderen mens maskinen er slått på. Hvis du tømmer kaffegrutbeholderen når maskinen er av, tilbakestilles ikke telleren for kaffesykluser. I slike tilfeller forblir "Tøm kaffegrutbeholderen"-meldingen på skjermen, selv om kaffegrutbeholderen ikke er full.
	Du satte kaffegrutbeholderen tilbake på plass for raskt.	Ikke sett kaffegrutbeholderen tilbake på plass før du ser en melding på skjermen om å sette den tilbake på plass.
Jeg kan ikke ta ut bryggeenheten.	Bryggeenheten står i feil stilling.	Lukk servicedøren. Slå maskinen av og på igjen. Vent til skjermen viser at maskinen er klar, og fjern deretter bryggeenheten.
	Du har ikke fjernet kaffegrutbeholderen.	Fjern kaffegrutbeholderen før du fjerner bryggeenheten.
Jeg får ikke satt inn bryggeenheten.	Bryggeenheten står i feil stilling.	Du satte ikke bryggeenheten i riktig stilling før du satte den inn igjen. Kontroller at hendelen er i kontakt med sokkelen på bryggeenheten, og at kroken på bryggeenheten er i riktig posisjon.

Problem	Årsak	Løsning
		Tilbakestill maskinen på følgende måte: plasser dryppebrettet og kaffegrutbeholderen tilbake på plass. Ikke sett tilbake bryggeenheten. Lukk servicedøren, og slå maskinen på og av. Prøv deretter å sette bryggeenheten tilbake på plass.
	Avkalkingsprosedyren stopper opp.	Du kan ikke fjerne bryggeenheten mens avkalkningsprosessen pågår. Fullfør først avkalkningen, og fjern deretter bryggeenheten.
Kaffen har for lite crema eller er tynn.	Kvernen er innstilt til en for grov kverning.	Juster kvernen til en finere innstilling.
	Du bruker feil kaffeblending.	Endre kaffeblendingen.
	Maskinen justerer seg selv.	Brygg noen kopper kaffe.
	Bryggeenheten er skitten.	Rengjør bryggeenheten.
Det lekker kaffe ut av kaffetuten.	Kaffetuten er tilstoppet.	Rengjør kaffetuten og hullene i den med en piperenser.
	Kaffetrakten er tett.	Rengjør kaffetrakten.
Kaffen er ikke varm nok.	Du bruker kalde kopper.	Forhåndsvarm koppene ved å skylle dem i varmt vann.
	Den innstilte temperaturen er for lav. Kontroller menyinnstillingene.	Angi temperaturen til "høy" i menyen.
	Du har hatt melk i kaffen.	Uansett om den tilsatte melken er varm eller kald, senker den alltid temperaturen på kaffen til en viss grad.
Maskinen kverner kaffebønnene, men det kommer ikke noe kaffe.	Kaffetrakten er blokkert.	Rengjør kaffetrakten med håndtaket til måleskjeen eller håndtaket til en skje. Slå apparatet av og på igjen.
	Kvernen er innstilt til en for fin kverning.	Juster kvernen til en grovere innstilling.
	Bryggeenheten er skitten.	Rengjør bryggeenheten.
	Kaffetuten er skitten.	Rengjør kaffetuten og hullene i den med en piperenser.
Kaffen slippes ut for sakte.	Kvernen er innstilt til en for fin kverning.	Bruk en annen kaffeblending eller juster kvernen.
	Bryggeenheten er skitten.	Rengjør bryggeenheten.
	Kaffetrakten er blokkert.	Rengjør kaffetrakten med håndtaket til måleskjeen eller håndtaket til en skje.

Problem	Årsak	Løsning
	Maskinkretsen er blokkert av kalkavleiringer.	Avkalk maskinen.
Melkeskummet er for kaldt.	Koppene er kalde.	Forvarm koppene med varmt vann.
Melken skummer ikke.	Den klassiske melkeskummeren er skitten eller ikke montert riktig.	Rengjør melkeskummeren og sørg for at den blir montert på korrekt måte.
	Du bruker en type melk som ikke passer til skumming.	Forskjellige typer melk gir forskjellige mengder skum og forskjellig skumkvalitet. Vi har testet følgende melketyper, som har vist seg å gi gode resultater: lettmelk eller helmelk fra ku, soyamelk og laktosefri melk. Vi har ikke testet andre melketyper, og andre typer kan føre til små mengder melkeskum.
Jeg får ikke aktivert AquaClean-filteret, og maskinen ber om avkalking.	Du har allerede byttet AquaClean-filteret 8 ganger. Når du har byttet AquaClean-filteret 8 ganger, må maskinen avkalles.	Avkalk maskinen først, og installer AquaClean-filteret. AquaClean-filteret må alltid aktiveres i menyen. Dette må også gjøres når du skifter filteret.
	Filteret ble ikke byttet i tide etter at ikonet for AquaClean-filteret begynte å blinke og kapasiteten sank til 0 %.	Avkalk maskinen først, og installer deretter AquaClean-filteret.
	Du monterte ikke AquaClean-filteret under den første installeringen, men etter brygging av ca. 50 kopper kaffe (gitt 100 ml per kopp). Maskinen må være fullstendig fri for kalkavleiringer før AquaClean-filteret installeres.	Avkalk maskinen først, og installer deretter et nytt AquaClean-filter. Filtertelleren tilbakestilles til 0/8 etter avkalkingen. Du må alltid bekrefte filteraktiveringen i menyen på maskinen. Dette må også gjøres etter filterbytte.
	Du aktiverte ikke det nye eller skiftede AquaClean-filteret i menyen på maskinen. Du må bekrefte aktivering i menyen på maskinen også etter filterbytte.	Avkalk først maskinen. Aktiver deretter AquaClean-filteret i menyen. Dette må også gjøres når du skifter filteret.
AquaClean-filterikonet vises ikke på skjermen etter at jeg byttet filteret.	Du bekreftet ikke aktivering i menyen på maskinen.	Bekreft aktiveringen av filteret i menyen på maskinen. Hvis skjermen viser "START CALC CLEAN", må du avkalke maskinen først. Fjern AquaClean-filteret før avkalking, og sett det inn igjen etterpå.

Problem	Årsak	Løsning
AquaClean-filte­ret er installert, men du får melding om å avkalke maskinen.	Du har ikke aktivert AquaClean-filte­ret i menyen på maskinen.	Avkalk maskinen først, og installer deretter et nytt AquaClean-filte­ret. Dermed tilbake­stilles filte­rtelleren til 0/8. Du må alltid bekrefte filte­raktivering­en i menyen på maskinen, også etter filte­rbytte.
AquaClean-filte­ret passer ikke.	Du må tømme filte­ret for luft.	Slipp eventuelle luftbobler ut av filte­ret.
	Det er fremde­les vann i vannbeholderen.	Tøm vannbeholderen før du installerer filte­ret.
	Du forsøker å installere et annet filte­ret enn AquaClean-filte­ret.	Bare AquaClean-filte­re passer i maskinen.
	O-ringen i gummi er ikke festet til AquaClean-filte­ret.	Kontroller pakningen for o-ringen, og fest den på AquaClean-filte­ret.
Det er vann under maskinen.	Dryppebrettet er overfylt og har rent over.	Tøm dryppebrettet når indikato­ren for fullt dryppebrett spretter opp gjennom dryppebrettet. Du må alltid tømme dryppebrettet før du avkalke maskinen.
	Maskinen er ikke plassert på en vannrett flate.	Plasser maskinen på en vannrett flate, slik at indikato­ren for fullt dryppebrett fungerer som den skal.

