

# Vienmēr šeit, lai jums palīdzētu

Reģistrējiet savu preci un saņemiet atbalstu  
[www.philips.com/welcome](http://www.philips.com/welcome)

HD8651

Jautājumi?  
Sazinieties ar  
Philips



# PHILIPS



# Satura rādītājs

<b>Ievads</b> .....	<b>3</b>
Vispārīgs apraksts.....	5
<b>Svarīgi</b> .....	<b>5</b>
Briesmas.....	5
Brīdinājums.....	5
Uzmanību.....	6
Elektromagnētiskie lauki (EML).....	6
<b>Pirms ierīces lietošanas</b> .....	<b>6</b>
Kafijas automāta uzstādīšana.....	6
Ierīces sagatavošana lietošanai.....	7
Ūdens tvertnes piepildīšana.....	7
Kafijas pupiņu piltuves piepildīšana.....	8
Kafijas automāta uzsildīšana.....	8
Manuālais skalošanas cikls.....	9
Intenza+ ūdens filtra uzstādīšana.....	10
<b>Kafijas automāta lietošana</b> .....	<b>11</b>
Vienas vai divu krūzīšu espresso vai parastas kafijas pagatavošana.....	11
Piena putošana.....	12
Karsts ūdens.....	13
Kafijas automāta regulēšana.....	14
Maluma regulēšana.....	14
Kafijas tilpuma regulēšana.....	14
<b>Tīrīšana un apkope</b> .....	<b>15</b>
Karsta ūdens/tvaika padeves krāna vai klasiskā piena putotāja tīrīšana.....	15
Kafijas pagatavošanas nodalījuma tīrīšana.....	15
Ieļļošana.....	18
<b>Kafijas automāta atkalķošana</b> .....	<b>18</b>
Atkalķošanas process.....	19
Sagatavošanās.....	19
Atkalķošanas cikls.....	19
Skalošanas cikls.....	20
Ja jūs nevarat pabeigt atkalķošanas procesu.....	21
<b>Gaismas signālu skaidrojums</b> .....	<b>21</b>
<b>Utilizācija un pārstrāde</b> .....	<b>24</b>
<b>Garantija un atbalsts</b> .....	<b>24</b>
Apkopes produktu pasūtīšana.....	24
<b>Darbības traucējumu novēršana</b> .....	<b>24</b>
<b>Tehniskās specifikācijas</b> .....	<b>26</b>

## Ievads

Apsveicam ar jūsu Philips Xsmall pilnībā automatiskā espresso kafijas automāta pirkumu! Lai pilnībā izmantotu Philips piedāvātā atbalsta iespējas, reģistrējiet savu preci [www.philips.com/welcome](http://www.philips.com/welcome). Šajā lietošanas instrukcijā ir aprakstīta modeļa HD8651 lietošana.

Šis kafijas automāts ir piemērots espresso kafijas pagatavošanai no kafijas pupiņām. Tas var nodrošināt arī tvaika un karsta ūdens padevi. Šajā lietošanas instrukcijā jūs atradīsiet visu informāciju, kas jums ir nepieciešama, lai uzstādītu, lietotu un apkoptu savu kafijas automātu.

# 1. attēls

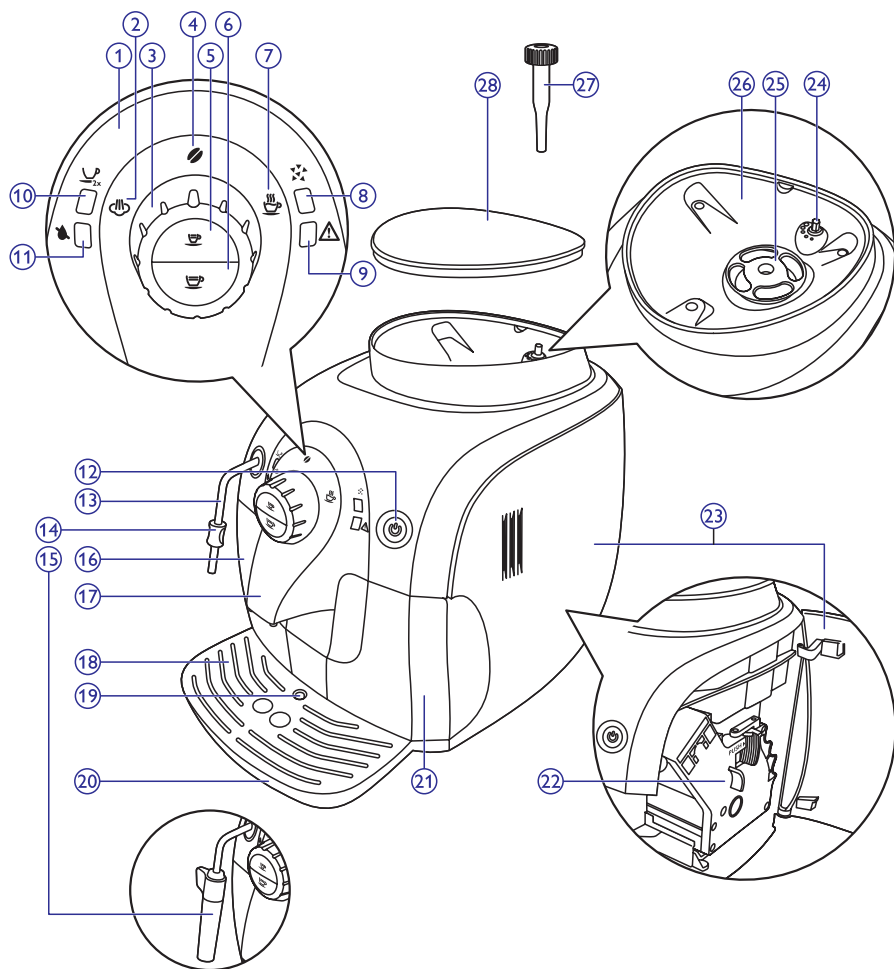

## Vispārīgs apraksts (1.att.)

1. Vadības panelis
2. Tvaika ikona
3. Vadības slēdzis
4. Kafijas pupiņas ikona
5. Espresso pagatavošanas taustiņš
6. Parastas kafijas pagatavošanas taustiņš
7. Karsta ūdens ikona
8. Atkaļķošanas lampiņa
9. Brīdinājuma lampiņa
10. Divu krūzīšu lampiņa
11. Lampiņa "Tukša ūdens tvertne"
12. Ieslēgšanas/izslēgšanas taustiņš ar apgaismojumu
13. Karsta ūdens/tvaika padeves krāns
14. Aizsardzības satvērējs
15. Klasiskais piena putotājs (tikai atsevišķiem modeļiem)
16. Ūdens tvertne
17. Kafijas padeves krāns
18. Notekpaplātes pārsegs
19. Pilnas notekpaplātes indikators
20. Notekpaplāte
21. Kafijas biezumta tvertne
22. Kafijas pagatavošanas nodalījums
23. Servisa durtiņas
24. Maluma regulēšanas slēdzis
25. Keramiskas kafijas dzirnaviņas
26. Kafijas pupiņu piltuve
27. Maluma regulēšanas rīks
28. Kafijas pupiņu piltuves vāks

## Svarīgi

Uzmanīgi izlasiet un ievērojiet drošības norādījumus un izmantojiet ierīci tikai tā, kā aprakstīts šajā instrukcijā, lai novērstu nejaušu savainojumu vai bojājumu rašanos kafijas automāta nepareizas lietošanas rezultātā.

Saglabājiet šo lietošanas instrukciju izmantošanai nākotnē.

### Briesmas

- Nekad neiegremdējiet kafijas automātu ūdenī vai citā šķidrumā.
- Nekad nevērsiet tvaika padeves krānu uz kādu no ķermeņa daļām: apdegumu risks!
- Nekad neievietojiet kafijas dzirnaviņās ķermeņa daļas vai jebkādas priekšmetus.

### Brīdinājums

- Pirms kafijas automāta pievienošanas barošanas padevei pārliecinieties, vai elektrotīkla spriegums atbilst uz ierīces norādītajam.
- Pievienojiet kafijas automātu tikai iezemētai sienas elektrības rozetei.

- Šo ierīci drīkst lietot bērni, sākot no 8 gadu vecuma, un cilvēki ar ierobežotām fiziskajām, garīgajām vai maņu spējām, kā arī cilvēki ar nepietiekamu pieredzi un zināšanām par šīs ierīces lietošanu, ja viņi ir iepriekš apmācīti par to, kā pareizi rīkoties ar šo ierīci, un viņi apzinās ar to saistītās briesmas vai arī ja viņu darbību uzrauga pieaugušais. Bērniem nevajadzētu veikt ierīces tīrīšanas un apkopes darbības, izņemot gadījumu, ja viņi ir vecāki par 8 gadiem un viņu darbību uzrauga pieaugušais. Novietojiet kafijas automātu un tā elektriskās barošanas vadu bērniem, kas ir jaunāki par 8 gadiem, nepieejamā vietā.
- Bērnus ir nepieciešams uzraudzīt, lai nodrošinātu, ka viņi nespēlējas ar kafijas automātu.
- Šis kafijas automāts ir paredzēts kafijas pupiņu malšanai un kafijas pagatavošanai. Lietojiet to pareizi un ievērojot rūpību, lai izvairītos no applaucēšanās ar karstu ūdeni un tvaiku.
- Nekad neļiejiet šķidrumus uz elektriskās barošanas vada savienotāja.
- Nekad nelietojiet kafijas automātu, ja tā kontaktdakša, elektriskās barošanas vads vai pats kafijas automāts ir bojāts.
- Ja ir bojāts ierīces elektriskās barošanas vads, nomainiet to pie Philips, Philips autorizētā servisa centrā vai pie cita kvalificēta profesionāļa, lai izvairītos no potenciālām briesmām.

## Uzmanību

- Ierīces pārbaudi un remontu veiciet tikai Philips autorizētā servisa centrā. Nemēģiniet ierīci remontēt pašu spēkiem, šajā gadījumā garantija nav spēkā.
- Vienmēr novietojiet kafijas automātu uz līdzenas un stabilas virsmas. Turiet to pareizā pozīcijā arī transportēšanas laikā.
- Nenovietojiet ierīci uz karstām virsmām, tieši blakus karstai cepeškrāsnij, sildīšanas ierīcēm vai tamlīdzīgiem karstuma avotiem.
- Pirms ierīces tīrīšanas un gadījumā, ja rodas darbības traucējumi kafijas pupiņu malšanas vai kafijas pagatavošanas laikā, atvienojiet ierīces kontaktdakšu no elektrības rozetes.
- Pirms jebkuru detaļu pievienošanas vai noņemšanas vienmēr ļaujiet kafijas automātam atdzist. Sildvirsmas pēc lietošanas var saglabāt siltumu.
- Regulāri atkalķojiet kafijas automātu.
- Ja netiks veikta kafijas automāta tīrīšana un atkalķošana, jūsu ierīce pārtrauks pareizi darboties. Šajā gadījumā remonts nav ietverts garantijā!
- Nekad neļiejiet ūdens tvertnē siltu, karstu vai gāzētu ūdeni, jo tas var sabojāt ūdens tvertni un kafijas automātu.
- Tīrīšanai nekad neizmantojiet spēcīgus tīrīšanas līdzekļus, šķīdinātājus vai ķīmiskas vielas.
- Neuzglabājiet kafijas automātu temperatūrā zem 0°C. Ūdens, kas ir palcis tā sildīšanas sistēmā, var sasalt un izraisīt bojājumus.
- Šis kafijas automāts ir paredzēts lietošanai tikai un vienīgi mājas apstākļos. Tas nav paredzēts lietošanai darbinieku virtuvēs, veikalos, birojos, lauku saimniecībās vai citās darba vidēs.

## Elektromagnētiskie lauki (EML)

Šī ierīce atbilst visiem piemērojamiem standartiem un noteikumiem, kas attiecas uz elektromagnētisko lauku iedarbību.

## Pirms ierīces lietošanas

### Kafijas automāta uzstādīšana

1. Izņemiet kafijas automātu no iepakojuma.

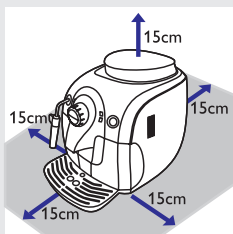

2. Novietojiet kafijas automātu uz galda vai darbvirsmas atstāvis no izlietnes, krāna un karstuma avotiem.
3. Nodrošiniet vismaz 15 cm minimālo brīvo telpu virs ierīces, aiz ierīces un abās tās sānu malās.

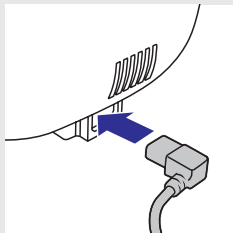

4. Iespraidiet mazo kontaktspraudni ligzdā kafijas automāta aizmugurē.

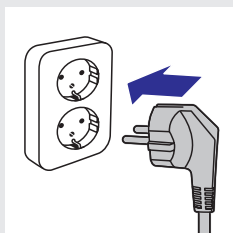

5. Iespraidiet elektriskā barošanas vada kontaktdakšu sienas elektrības rozetē.

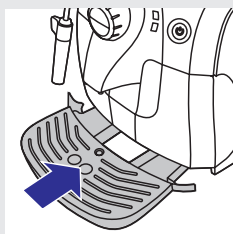

6. Noņemiet aizsarguzlīmi no notekpaplātes un ievietojiet to vadotnēs kafijas automāta priekšpusē.

*Piezīme: Pārliecinieties, vai notekpaplāte ir ievietota līdz galam.*

## Ierīces sagatavošana lietošanai

### Ūdens tvertnes piepildīšana

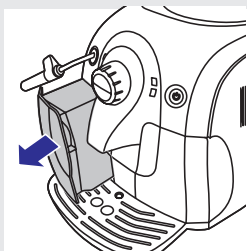

1. Izceliet ūdens tvertni no kafijas automāta.
2. Izskalojiet ūdens tvertni zem tekoša krāna ūdens.

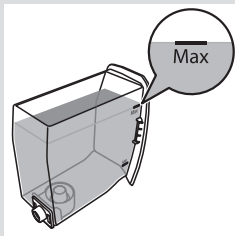

3. Piepildiet ūdens tvertni ar aukstu krāna ūdeni līdz atzīmei MAX.

Nekad nelejiet ūdens tvertnē siltu, karstu vai gāzētu ūdeni, jo tas var sabojāt ūdens tvertni un kafijas automātu.

4. Ievietojiet ūdens tvertni atpakaļ kafijas automātā.

## Kafijas pupiņu piltuves piepildīšana

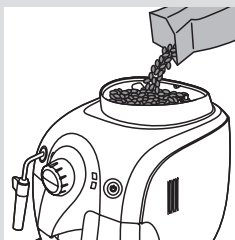

1. Ieberiet kafijas pupiņu piltuvē espresso kafijas pupiņas. Izmantojiet tikai espresso kafijas pupiņas. Nekad neberiet kafijas pupiņu piltuvē maltu kafiju, karamelizētas vai zaļas kafijas pupiņas, jo tas var sabojāt kafijas automātu.

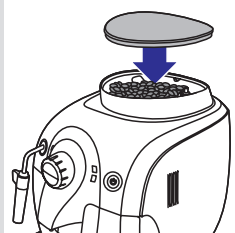

2. Aizveriet kafijas pupiņu piltuves vāku.

## Kafijas automāta uzsīšana

Pirmā uzsīšanas procesa laikā caur kafijas automāta iekšējo sistēmu plūst tīrs ūdens un kafijas automāts uzsilst. Tas aizņem dažas sekundes.



1. Novietojiet bļodu zem karsta ūdens/tvaika padeves krāna vai klasiskā piena putotāja un kafijas padeves krāna. Pārlicinieties, vai vadības slēdzis ir pagriezts pret kafijas pupiņas ikonu.

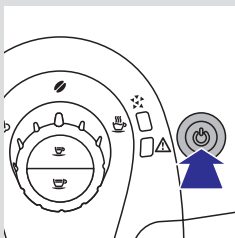

2. Nospiediet ieslēgšanas/izslēgšanas taustiņu.



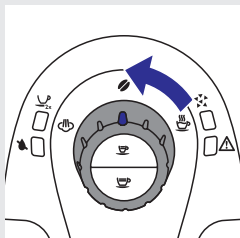
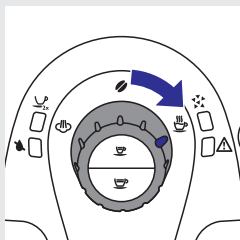

3. Kad brīdinājuma lampiņa sāk ātri mirgot, pagrieziet vadības slēdzi pret karsta ūdens ikonu un gaidiet dažas sekundes.
  - Brīdinājuma lampiņa nodziest, un no karsta ūdens/tvaika padeves krāna vai klasiskā piena putotāja iztek neliels ūdens daudzums.
4. Pēc dažām sekundēm, kad ūdens vairs neplūst pa karsta ūdens/tvaika padeves krānu un brīdinājuma lampiņa sāk lēni mirgot, pagrieziet vadības slēdzi atpakaļ pret kafijas pupiņas ikonu.
  - Kafijas automāts silst, un lēni mirgo ieslēgšanas/izslēgšanas taustiņa apgaismojums.
  - Kad kafijas automāts ir uzsilis, tas izpilda automātisku skalošanas ciklu, lai izskatotu iekšējo sistēmu ar tīru ūdeni. Ūdens plūst pa kafijas padeves krānu.
  - Kad ieslēgšanas/izslēgšanas taustiņa apgaismojums deg nepārtraukti, kafijas automāts ir gatavs manuālā skalošanas cikla izpildei.

*Piezīme: Automātisko skalošanas ciklu var pārtraukt, nospiežot espresso vai parastās kafijas pagatavošanas taustiņu.*

*Piezīme: Automātiskais skalošanas cikls tiek izpildīts arī 15 minūtes pēc ierīces pārslēgšanās gaidstāves režīmā vai izslēgšanas.*

## Manuālais skalošanas cikls

Manuālā skalošanas cikla laikā kafijas automāts pagatavo vienu krūzīti kafijas, lai sagatavotu iekšējo sistēmu darbam.

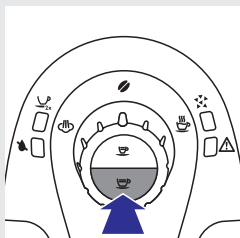
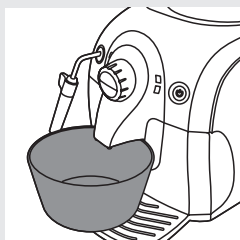

1. Novietojiet bļodu zem kafijas padeves krāna.
2. Pārliecinieties, vai ieslēgšanas/izslēgšanas taustiņa apgaismojums deg nepārtraukti.
3. Nospiediet parastās kafijas pagatavošanas taustiņu.
  - Kafijas automāts pagatavo vienu krūzīti kafijas, lai sagatavotu iekšējo sistēmu darbam. Šī kafija nav dzerama.
4. Kad kafija ir pagatavota, iztukšojiet bļodu.

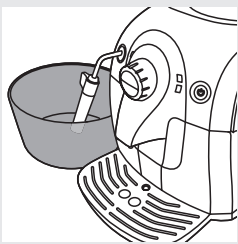

- Novietojiet bļodu zem karsta ūdens/tvaika padeves krāna vai klasiskā piena putotāja.

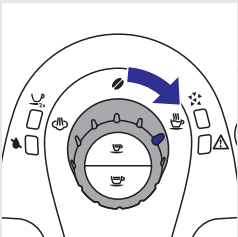

- Pagrieziet vadības slēdzi pret karsta ūdens ikonu.
- Ļaujiet, lai ūdens plūst pa padeves krānu, līdz ūdens tvertne ir tukša.
  - Iedegas un nepārtraukti deg lampiņa "Tukša ūdens tvertne".

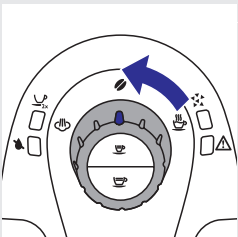

- Pagrieziet vadības slēdzi atpakaļ pret kafijas pupiņas ikonu.

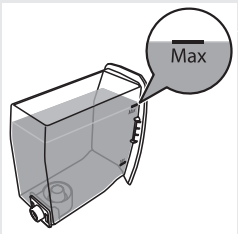

- Piepildiet ūdens tvertni ar tīru ūdeni līdz atzīmei MAX.
  - Kafijas automāts ir gatavs lietošanai.

*Piezīme: Pirmās krūzītes pagatavotās kafijas var būt ūdeņainas; tas ir normāli. Kafijas automātam ir jāveic vairāki kafijas pagatavošanas cikli, lai optimizētu pagatavošanas iestatījumus.*

## Intenza+ ūdens filtra uzstādīšana

Mēs iesakām uzstādīt Intenza+ ūdens filtru, jo tas novērš kalcīnakmens uzkrāšanos kafijas automātā. Intenza+ ūdens filtru var iegādāties atsevišķi. Lai uzzinātu vairāk, skatiet šīs lietošanas instrukcijas nodaļas "Garantija un atbalsts" apakšnodaļu "Apkopes produktu pasūtīšana".

- Izņemiet no ūdens tvertnes mazo balto filtru un noglabājiet to sausā vietā.

*Piezīme: Lūdzu, saglabājiet mazo balto filtru izmantošanai nākotnē. Tas ir nepieciešams atkaļķošanas procesa laikā.*

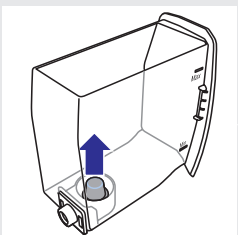



2. Izņemiet ūdens filtru no tā iepakojuma. Vertikāli, ar atvērumu uz augšpusi iegremdējiet filtru aukstā ūdenī un viegli saspiediet tā sānu malas, lai no filtra izplūstu tajā esošais gaiss.

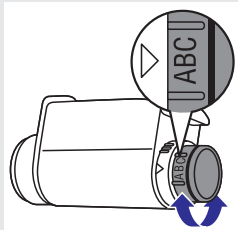

3. Grieziet filtra slēdzi, lai iestatītu jūsu reģionam atbilstošu ūdens cietības pakāpi.

A = mīksts ūdens

B = ciets ūdens (standarts)

C = ļoti ciets ūdens

*Piezīme: Ūdens cietības pakāpi var noteikt ar ūdens cietības teststrēmeli.*

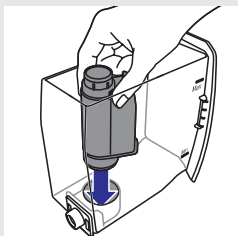

4. Ievietojiet ūdens filtru tukšā ūdens tvertnē. Piespiediet to uz leju, līdz tas vairs nekustas tālāk.
  5. Piepildiet ūdens tvertni ar tīru ūdeni un ievietojiet to atpakaļ kafijas automātā.
  6. Izteciniet no kafijas automāta visu ūdens tvertnē esošo ūdeni, izmantojot karsta ūdens padeves funkciju (skatiet nodaļas "Kafijas automāta lietošana" apakšnodaļu "Karsts ūdens").
  7. Vēlreiz piepildiet ūdens tvertni ar tīru ūdeni līdz atzīmei MAX. Ievietojiet to atpakaļ kafijas automātā.
- Ieslēgšanas/izslēgšanas taustiņa apgaismojums deg nepārtraukti.

Kafijas automāts ir gatavs lietošanai.

## Kafijas automāta lietošana

Lai ikreiz pagatavotu izcilas kvalitātes espresso, kafijas automāts regulāri veic iekšējās sistēmas skalošanu ar ūdeni. Šis automātiskais skalošanas cikls tiek uzsākts 15 minūtes pēc ierīces pārslēgšanas gaidstāves režīmā vai izslēgšanas. Automātiskā skalošanas cikla laikā caur iekšējo sistēmu neliels ūdens daudzums noplūst notekpaplātē. Regulāri iztukšojiet notekpaplāti.

### Vienas vai divu krūziņu espresso vai parastas kafijas pagatavošana

1. Pārliecinieties, vai ieslēgšanas/izslēgšanas taustiņa apgaismojums nepārtraukti deg zaļā krāsā un vadības slēdzis ir pagriezts pret kafijas pupiņas ikonu.
2. Novietojiet vienu vai divas krūzītes uz notekpaplātes pārsega.

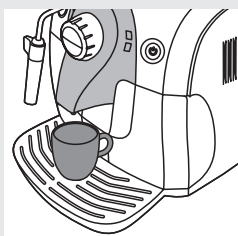

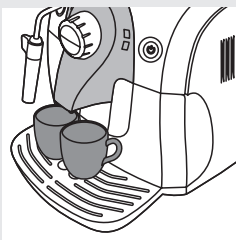

3. Nospiediet espresso vai parastas kafijas pagatavošanas taustiņu.

*Piezīme: Kafijas pagatavošanu var pārtraukt jebkurā brīdī. Lai to izdarītu, nospiediet to pašu taustiņu, ko nospiedāt, sākot dzēriena pagatavošanu (espresso vai parastas kafijas).*

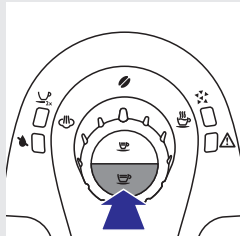

- Lai pagatavotu vienu krūzīti vēlamā dzēriena, nospiediet espresso vai parastas kafijas pagatavošanas taustiņu vienreiz.
- Kafijas automāts samaj vienas dzēriena porcijas pagatavošanai nepieciešamo kafijas daudzumu un pagatavo vienu krūzīti dzēriena.

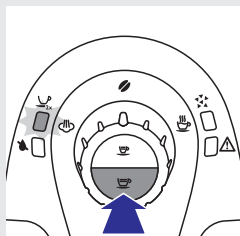

- Lai pagatavotu divas krūzītes vēlamā dzēriena, nospiediet espresso vai parastas kafijas pagatavošanas taustiņu divreiz.
  - Iedegas divu krūzīšu lampiņa. Kafijas automāts samaj viena dzēriena porcijas pagatavošanai nepieciešamo kafijas daudzumu un piepilda abas krūzītes līdz pusei. Pēc tam kafijas automāts vēlreiz samaj viena dzēriena porcijas pagatavošanai nepieciešamo kafijas daudzumu un piepilda abas krūzītes līdz galam.
4. Nospiediet ieslēgšanas/izslēgšanas taustiņu, lai izslēgtu kafijas automātu.
  - Ja tika pagatavota tikai viena krūzīte kafijas, kafijas automāts pirms izslēgšanās viegli izskalo iekšējo sistēmu.

*Piezīme: Ja kafijas automāts tiek atstāts gaidstāves režīmā, tas pēc 30 minūtēm izslēdzas automātiski.*

## Piena putošana

Ja vēlaties saputot pienu uzreiz pēc kafijas automāta ieslēgšanas vai kafijas pagatavošanas, tā iekšējā sistēmā var būt saglabājies neliels ūdens daudzums, kas pirms piena putošanas jāiztecina no kafijas automāta.

1. Novietojiet lielu krūzi zem karsta ūdens/tvaika padeves krāna vai klasiskā piena putotāja.
2. Pagrieziet vadības slēdzi pret tvaika ikonu.
  - Kamēr ūdens silst, mirgo ieslēgšanas/izslēgšanas taustiņa apgaismojums.
  - Karstais ūdens plūst pa tvaika/karsta ūdens padeves krānu vai klasisko piena putotāju.
3. Kad pa tvaika/karsta ūdens padeves krānu vai klasisko piena putotāju plūst tikai tvaiks, pagrieziet vadības slēdzi atpakaļ pret kafijas pupiņas ikonu.

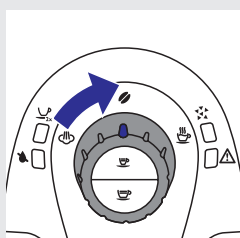
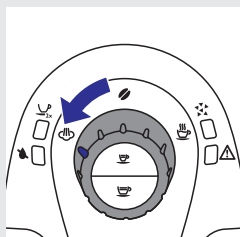

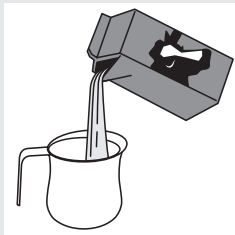

4. Piepildiet trauku līdz 1/3 ar aukstu pienu.

*Piezīme: Piepildiet trauku ar aukstu pienu (ap 5°C temperatūrā) ar vismaz 3% olbaltumvielu saturu, lai nodrošinātu optimālu putošanas rezultātu. Atbilstoši jūsu gaumei varat izmantot pilnpienu vai vājpienu.*

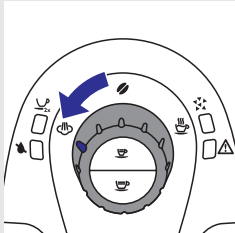

5. Iemērciet karsta ūdens/tvaika padeves krānu vai klasisko piena putotāju pienā un pagrieziet vadības slēdzi pret tvaika ikonu. Putojiet pienu, maigi grozot un pārvietojot trauku ar pienu uz augšu un uz leju.

6. Kad piena putas ir vēlamajā konsistencē, pagrieziet vadības slēdzi atpakaļ pret kafijas pupiņas ikonu.

Lai pēc piena putošanas pagatavotu kafiju, kafijas automātam ir jāatdziest. Izpildiet tālāk aprakstītos soļus.

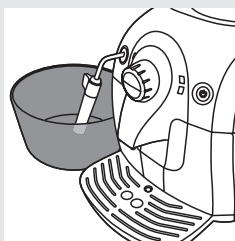

1. Nospiediet espresso vai parastas kafijas pagatavošanas taustiņu.

- Ieslēgšanas/izslēgšanas taustiņa apgaismojums ātri mirgo, norādot, ka kafijas automāts ir pārkaršis un nespēj pagatavot kafiju.

2. Novietojiet bļodu zem karsta ūdens/tvaika padeves krāna vai klasiskā piena putotāja. Pagrieziet vadības slēdzi pret karsta ūdens ikonu.

3. Karstais ūdens plūst pa tvaika/karsta ūdens padeves krānu vai klasisko piena putotāju.

4. Sagaidiet, lai ūdens plūsma beidzas un ieslēgšanas/izslēgšanas taustiņa apgaismojums deg nepārtraukti.

5. Pagrieziet vadības slēdzi atpakaļ pret kafijas pupiņas ikonu.

- Kafijas automāts ir gatavs pagatavot kafiju.

## Karsts ūdens

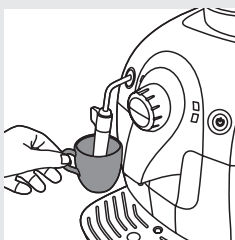

1. Pārliecinieties, vai ieslēgšanas/izslēgšanas taustiņa apgaismojums deg nepārtraukti. Ja taustiņa apgaismojums lēni mirgo, kafijas automāts silst.

2. Novietojiet krūzīti zem karsta ūdens/tvaika padeves krāna vai klasiskā piena putotāja.

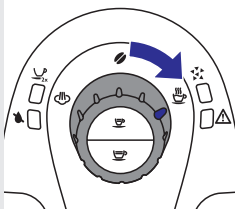

3. Pagrieziet vadības slēdzi pret karsta ūdens ikonu.

- Ūdens plūst pa karsta ūdens/tvaika padeves krānu vai klasisko piena putotāju.

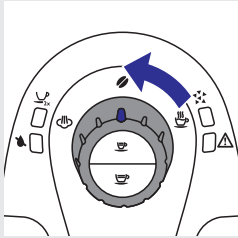

4. Pagrieziet vadības slēdzi atpakaļ pret kafijas pupiņas ikonu, kad krūzītē ir ieteicējis vēlmais daudzums karsta ūdens.

## Kafijas automāta regulēšana

Jūs varat regulēt kafijas malumu un pagatavotās kafijas tilpumu, lai pagatavotu kafiju, kas jums garšo vislabāk.

## Maluma regulēšana

Jūs varat regulēt kafijas malumu. Katrs keramisko kafijas dzimaviņu maluma iestatījums garantē precīzu kafijas malumu lieliskas kafijas pagatavošanai. Tas nodrošina pilnīgu kafijas aromāta saglabāšanu, lai jūs katru reizi izbaudītu izcilas garšas kafiju.



1. Stingri piespiediet maluma regulēšanas slēdzi (1) un vienā reizē pagrieziet to par vienu vienību (2). Izvēlei ir pieejami 5 dažādu malumu iestatījumi. Jo mazāks punktiņš, jo stiprākas garšas kafija tiks pagatavota. Atšķirība kafijas malumā ir pamanāma pēc 2–3 krūzīšu kafijas pagatavošanas.

Negrieziet maluma regulēšanas slēdzi vairāk kā par vienu vienību, lai novērstu dzimaviņu bojājuma draudus.

## Kafijas tilpuma regulēšana

Jūs varat noregulēt pagatavojamās kafijas tilpumu, lai tas atbilstu jūsu gaumei un izmantotās krūzītes tilpumam. Programmēšanai ir pieejams gan espresso, gan parastas kafijas pagatavošanas taustiņš.

1. Novietojiet krūzīti uz notekaplātes pārsega.
2. Nospiediet un turiet nospiestu taustiņu, ko vēlaties ieprogrammēt. Atlaidiet taustiņu, kad kafijas automāts sāk malt kafijas pupiņas.
  - Lēni mirgo divu krūzīšu lampiņa un ieslēgšanas/izslēgšanas taustiņa apgaismojums.
3. Kad krūzītē ir pagatavots vēlmais dzēriena tilpums, nospiediet to pašu taustiņu vēlreiz.

Kafijas automāts automātiski saglabā jauno iestatījumu.

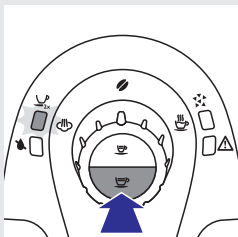
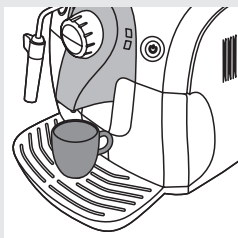

## Tīrīšana un apkope

Savlaicīga tīrīšana un atkaļķošana paildzina jūsu kafijas automāta darbības laiku un nodrošina optimālas kvalitātes un garšas kafijas pagatavošanu.

Neiegremdējiet kafijas automātu ūdenī vai citā šķidrumā.

Kafijas automāta tīrīšanai nekad neizmantojiet skrāpjus, abrazīvus tīrīšanas līdzekļus vai šķīdinātājus.

Pirms kafijas automāta tīrīšanas vienmēr izraujiet tā kontaktdakšu no elektrības rozetes un ļaujiet tam atdzist.

*Piezīme: Neviena no kafijas automāta noņemamajām detaļām nav piemērota mazgāšanai trauku mazgājamā mašīnā. Skalojiet tās zem krāna ūdens.*

### Karsta ūdens/tvaika padeves krāna vai klasiskā piena putotāja tīrīšana

Pēc katras lietošanas reizes noslaukiet karsta ūdens/tvaika padeves krānu vai klasisko piena putotāju ar mitru drāniņu. Reizi nedēļā veiciet rūpīgāku karsta ūdens/tvaika padeves krāna vai klasiskā piena putotāja tīrīšanu.

1. Noņemiet no karsta ūdens/tvaika padeves krāna aizsardzības satvērēju, pavelkot to uz leju.

Karsta ūdens/tvaika padeves krāns vai klasiskais piena putotājs var būt karsts.

- Ja jūsu kafijas automāts ir aprīkots ar klasisko piena putotāju, noņemiet caurulīti un augšējo putotāja daļu.
2. Noskalojiet caurulīti un putotāja augšējo daļu ar tīru ūdeni un noslaukiet ar sausu drāniņu.

3. Noslaukiet karsta ūdens/tvaika padeves krānu ar mitru drāniņu, lai notīrītu piena paliekas.

4. Pievienojiet karsta ūdens/tvaika padeves krānam atpakaļ aizsardzības satvērēju un klasisko piena putotāju (ja ir). Tie ir savienoti pareizi, kad jūs izdzirdat klikšķi.

### Kafijas pagatavošanas nodaļuma tīrīšana

Nemazgājiet kafijas pagatavošanas nodaļumu trauku mazgājamā mašīnā un tā tīrīšanai neizmantojiet mazgāšanas līdzekli vai ziepes.

Iztīriet kafijas pagatavošanas nodaļumu vienu reizi nedēļā.

1. Izslēdziet kafijas automātu un izraujiet tā kontaktdakšu no elektrības rozetes.
2. Izņemiet no kafijas automāta kafijas biežumu tvertni.

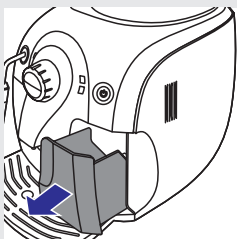
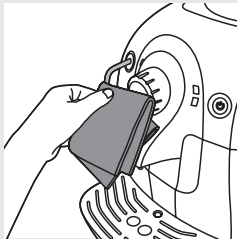
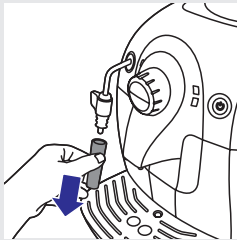
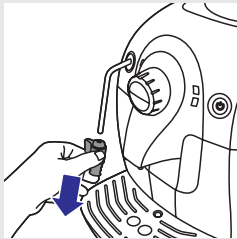

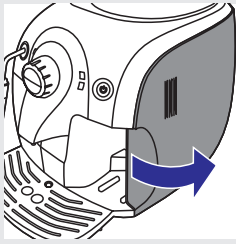

3. Atveriet servisa durtiņas.

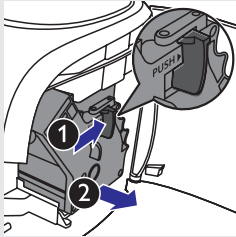

4. Lai izņemtu kafijas pagatavošanas nodaļījumu, nospiediet taustiņu PUSH (Spieš) (1) un aiz roktura (2) izvelciet to.

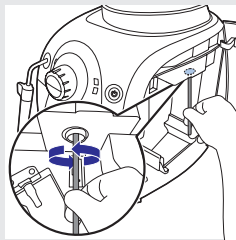

5. Rūpīgi iztīriet kafijas izplūdes sistēmu ar karotes rokturi vai citu virtuves piederumu ar apaļu galu.

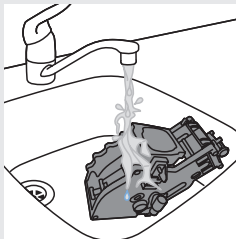

6. Remdenā krānā ūdenī noskalojiet kafijas pagatavošanas nodaļījumu no ārpuses.

Kafijas pagatavošanas nodaļījuma tīrīšanai nekad neizmantojiet mazgāšanas līdzekli vai citu tīrīšanas līdzekli.

Neslaukiet kafijas pagatavošanas nodaļījumu ar drāniņu, lai tajā nesakrātos auduma pūkās. Pēc noskalošanas vienkārši nokratiet lieko ūdeni un ļaujiet tam brīvi nožūt.

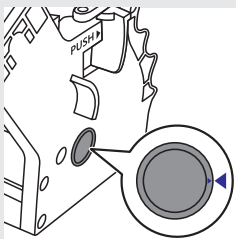

7. Pirms kafijas pagatavošanas nodaļījuma ievietošanas kafijas automātā pārlicinieties, vai abas norādes tā sānos sakrīt. Ja tā nav, rīkojieties, kā aprakstīts nākamajā solī.



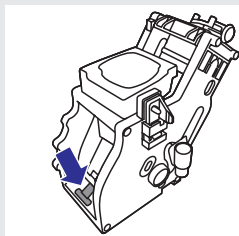

- Pārliecinieties, vai svira saskaras ar kafijas pagatavošanas nodaļuma pamatni.
- 8. Pārliecinieties, vai āķītis, kas bloķē kafijas pagatavošanas nodaļumu, ir pareizi novietots.

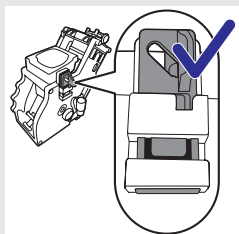

- Lai novietotu āķīti pareizi, paceliet to uz augšu līdz maksimālajai pozīcijai.

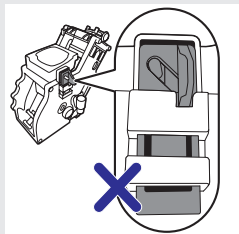

*Piezīme: Āķītis nav novietots pareizi, ja tas joprojām ir vērstš uz leju.*

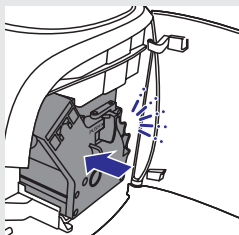

- 9. Ievietojiet kafijas pagatavošanas nodaļumu atpakaļ kafijas automātā, stumjot to pa vadotnēm, līdz tas noslēdzas vietā.

Nespiediet taustiņu PUSH.

- 10. Aizveriet servisa durtiņas.

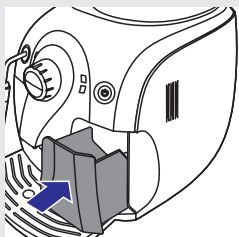

- 11. Ievietojiet kafijas biezumtu tvertni atpakaļ kafijas automātā.

## Ieeļļošana

Optimālai ierīces darbībai ieeļļojiet kafijas pagatavošanas nodaļījumu pēc apmēram 500 krūzīšu kafijas pagatavošanas vai vienreiz trīs mēnešos. Lai iegādātos smērvielu, sazinieties ar Philips Saeco atbalsta dienestu.

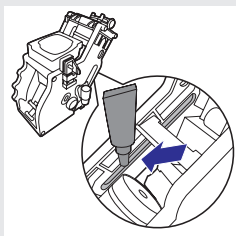
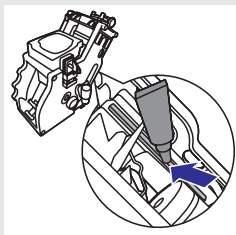
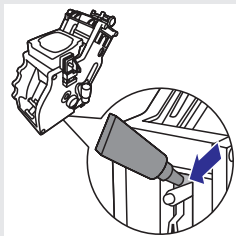

1. Izslēdziet kafijas automātu un izraujiet tā kontaktdakšu no elektrības rozetes.
2. Lai kafijas pagatavošanas nodaļījumu izņemtu no kafijas automāta, izpildiet nodaļas “Kafijas pagatavošanas nodaļījuma tīrīšana” 2.–4.soli.
3. Uzklājiet nelielu smērvielas daudzumu ap asi kafijas pagatavošanas nodaļījuma pamatnē.
4. Uzklājiet smērvielu uz abās pusēs esošajām vadotnēm, kā parādīts attēlā.
5. Izpildiet nodaļas “Kafijas pagatavošanas nodaļījuma tīrīšana” 7.–11.soli, lai kafijas pagatavošanas nodaļījumu un kafijas biežumu tvertni ieliktu atpakaļ kafijas automātā.

## Kafijas automāta atkalķošana

Kafijas automāta lietošanas rezultātā tajā uzkrājas kaļķakmens. Kafijas automāts ir jāatkalķo ikreiz, kad iedegas un nepārtraukti deg oranžā atkalķošanas lampiņa. Izmantojiet tikai Philips Saeco atkalķošanas šķīdumu. Tā formula ir izstrādāta tā, lai nodrošinātu labāku ierīces darbību. Philips Saeco atkalķošanas līdzekļi var iegādāties tiešsaistes veikalā [www.shop.philips.com/service](http://www.shop.philips.com/service).

*Piezīme: Citu produktu lietošana ierīces atkalķošanai var bojāt kafijas automātu un atstāt ūdenī nogulsnes.*

Nekad nedzeriet atkalķošanas šķīdumu vai ūdeni ar nogulsnēm, kas plūst no kafijas automāta atkalķošanas procesa laikā.

## Atkalķošanas process

Atkalķošanas process ilgst apmēram 30 minūtes un sastāv no atkalķošanas cikla un skalošanas cikla.

### Sagatavošanās

1. Izslēdziet kafijas automātu.

Ja kafijas automāts netiek izslēgts, jūs nevarat piekļūta atkalķošanas ciklam.

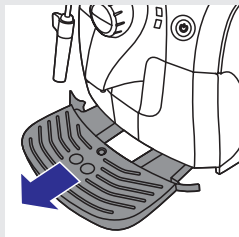

2. Iztukšojiet notekpaplāti un ievietojiet atpakaļ kafijas automātā. Noņemiet klasisko piena putotāju (ja ir).
3. Iztukšojiet ūdens tvertni un izņemiet no tās Intenza+ filtru (ja tas ir uzstādīts). Ielejiet ūdens tvertnē visu Philips Saeco atkalķošanas līdzekļa iepakojumu.
4. Piepildiet ūdens tvertni ar tīru ūdeni līdz atzīmei MAX.
5. Pārliecinieties, vai vadības slēdzis ir pagriezts pret kafijas pupiņas ikonu.

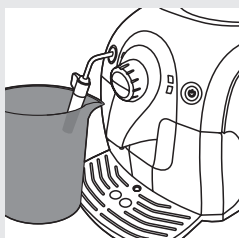

6. Novietojiet bļodu zem karsta ūdens/tvaika padeves krāna.

### Atkalķošanas cikls

1. Vienlaicīgi nospiediet un apmēram piecas sekundes turiet nospiestu espresso un parastās kafijas pagatavošanas taustiņu.
  - Visu atkalķošanas cikla laiku lēni mirgo oranžā atkalķošanas lampiņa.

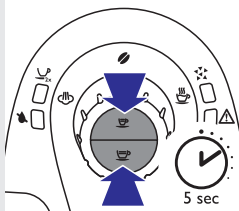

2. Pagrieziet vadības slēdzi pret karsta ūdens ikonu un izteciniet karstu ūdeni. Ļaujiet ūdenim plūst pa karsta ūdens/tvaika padeves krānu apmēram 10 sekundes.

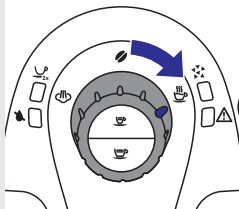

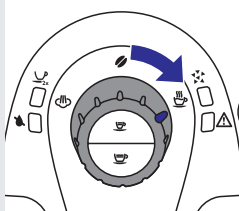
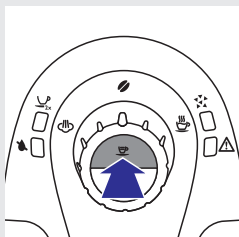
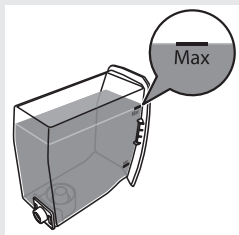
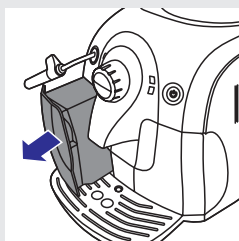
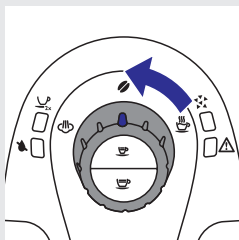

3. Pagrieziet vadības slēdzi atpakaļ pret kafijas pupiņas ikonu. Ļaujiet atkalķošanas šķīdumam apmēram 1 minūti iedarboties.
4. Nospiediet espresso pagatavošanas taustiņu, lai pagatavotu vienu krūzīti espresso. Gaidiet apmēram 1 minūti, lai ļautu atkalķošanas šķīdumam iedarboties.

*Piezīme: Atkalķošanas cikla laikā kafijas mašīnas funkcija nedarbojas. Kad jūs nospiežat espresso pagatavošanas taustiņu, tiek pagatavots tikai ūdens.*

5. Atkārtojiet 2.-4.soli, līdz ūdens tvertne ir tukša un nepārtraukti deg lampiņa "Tukša ūdens tvertne".

### Skalošanas cikls

1. Izņemiet ūdens tvertni no kafijas automāta un izskalojiet to.

2. Piepildiet ūdens tvertni ar tīru krāna ūdeni līdz atzīmei MAX un ievietojiet to atpakaļ kafijas automātā.
3. Iztukšojiet bļodu un novietojiet atpakaļ uz notekpaplātes pārsega zem karsta ūdens/tvaika padeves krāna.

4. Nospiediet espresso pagatavošanas taustiņu un pagatavojiet vienu krūzīti espresso. Atkārtojiet šo darbību divreiz.

5. Pagrieziet vadības slēdzi pret karsta ūdens ikonu.
6. Ļaujiet, lai karsts ūdens plūst pa karsta ūdens/tvaika padeves krānu, līdz iedegas un nepārtraukti deg lampiņa "Tukša ūdens tvertne".

*Piezīme: Ja jūs vēlaties pārtraukt ūdens plūsmu, pagrieziet vadības slēdzi atpakaļ pret kafijas pupiņas ikonu. Lai atsāktu ūdens plūsmu, pagrieziet vadības slēdzi atpakaļ pret karsta ūdens ikonu.*

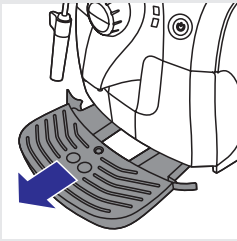

7. Izņemiet un izskalojiet notekaplati, tad ievietojiet to atpakal kafijas automātā.
  8. Pievienojiet atpakal klasisko piena putotāju.
  9. Izņemiet un izskalojiet ūdens tvertni.
  10. Ievietojiet atpakal Intenza+ ūdens filtru (ja uzstādīts).
  11. Piepildiet ūdens tvertni ar tīru krāna ūdeni līdz atzīmei MAX. Ievietojiet to atpakal kafijas automātā.
  12. Nospiediet ieslēgšanas/izslēgšanas taustiņu, lai izslēgtu kafijas automātu.
- Kad kafijas automāts atkal tiek ieslēgts, tas ir gatavs lietošanai.

## Ja jūs nevarat pabeigt atkalķošanas procesu

Ja atkalķošanas procesa laikā kafijas automāts pārstāj reaģēt, lai pabeigtu atkalķošanu izslēdziet kafijas automātu, nospiežot ieslēgšanas/izslēgšanas taustiņu. Izpildiet tālāk aprakstītos soļus, lai kafijas automāts atkal būtu gatavs lietošanai.

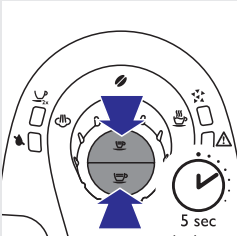

1. Vienlaicīgi nospiediet un apmēram piecas sekundes turiet nospiestu espresso un parastas kafijas pagatavošanas taustiņu.

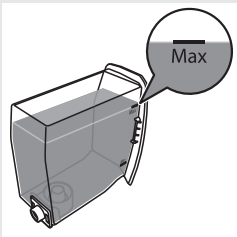

2. Izņemiet un izskalojiet notekaplati, tad ievietojiet to atpakal kafijas automātā.
3. Izņemiet un izskalojiet ūdens tvertni.
4. Piepildiet ūdens tvertni ar tīru krāna ūdeni līdz atzīmei MAX. Ievietojiet to atpakal kafijas automātā.
5. Nospiediet espresso pagatavošanas taustiņu, lai pagatavotu vienu krūzīti espresso. Atkārtojiet šo darbību divreiz.
6. Pagrieziet vadības slēdzi pret karsta ūdens ikonu. Ļaujiet, lai karsts ūdens plūst pa karsta ūdens/tvaika padeves krānu, līdz iedegas un nepārtraukti deg lampiņa "Tukša ūdens tvertne".
7. Izņemiet un izskalojiet notekaplati, tad ievietojiet to atpakal kafijas automātā.
8. Pievienojiet atpakal klasisko piena putotāju.
9. Izņemiet un izskalojiet ūdens tvertni.
10. Ievietojiet atpakal Intenza+ ūdens filtru (ja uzstādīts).
11. Piepildiet ūdens tvertni ar tīru krāna ūdeni līdz atzīmei MAX. Ievietojiet to atpakal kafijas automātā.

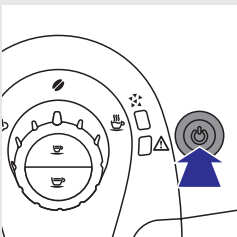

12. Nospiediet ieslēgšanas/izslēgšanas taustiņu, lai izslēgtu kafijas automātu.
- Kad kafijas automāts atkal tiek ieslēgts, tas ir gatavs lietošanai.

## Gaismas signālu skaidrojums

- Ieslēgšanas/izslēgšanas taustiņa apgaismojums deg nepārtraukti. Kafijas automāts ir gatavs lietošanai.

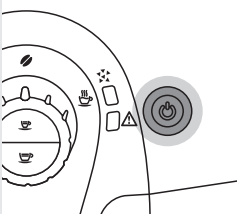

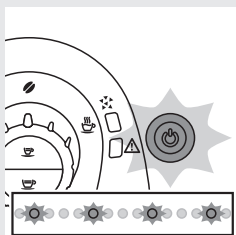

- Ieslēgšanas/izslēgšanas taustiņa apgaismojums lēni mirgo. Kafijas automāts silst vai izpilda darbību.

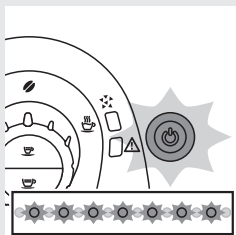

- Ieslēgšanas/izslēgšanas taustiņa apgaismojums ātri mirgo. Kafijas automāts ir pārkaršis. Lai atdzesētu kafijas automātu, pagatavojiet krūzīti karsta ūdens.

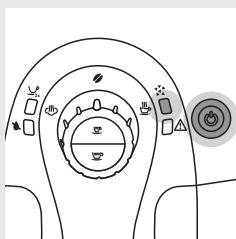

- Atkalķošanas gaismiņa un ieslēgšanas/izslēgšanas taustiņa apgaismojums deg nepārtraukti. Nepieciešams atkalķot kafijas automātu. Izpildiet nodaļā "Kafijas automāta atkalķošana" aprakstīto.

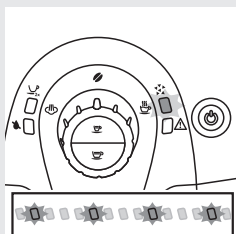

- Atkalķošanas lampiņa lēni mirgo. Kafijas automāts izpilda atkalķošanu.

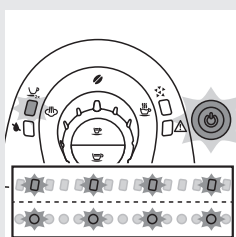

- Divu krūzīšu lampiņa un ieslēgšanas/izslēgšanas taustiņa apgaismojums lēni mirgo. Kafijas automāts programmē pagatavojamās kafijas tilpumu. Izpildiet nodaļas "Kafijas automāta lietošana" apakšnodaļā "Kafijas tilpuma regulēšana" aprakstīto.
- Divu krūzīšu lampiņa deg nepārtraukti un ieslēgšanas/izslēgšanas taustiņa apgaismojums lēni mirgo. Kafijas automāts pagatavo divas krūzītes kafijas.

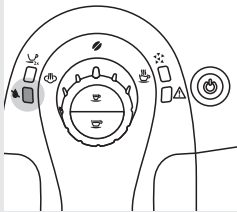

- Nepārtraukti deg lampiņa "Tukša ūdens tvertne". Ūdens tvertne ir tukša. Piepildiet ūdens tvertni ar tīru ūdeni līdz atzīmei MAX.

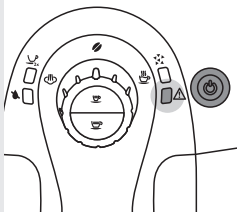

- Brīdinājuma lampiņa deg nepārtraukti, bet ieslēgšanas/izslēgšanas taustiņa apgaismojums nedeģ. Kafijas biežumu tvertne ir pilna. Iztukšojiet kafijas biežumu tvertni, kad kafijas automāts ir ieslēgts. Pirms ievietojat kafijas biežumu tvertni atpakaļ kafijas automātā pārliedcinieties, vai brīdinājuma lampiņa mirgo.

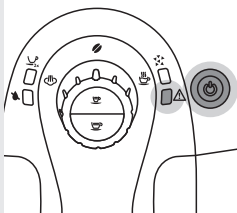

- Brīdinājuma lampiņa un ieslēgšanas/izslēgšanas taustiņa apgaismojums deg nepārtraukti. Kafijas pupiņu piltuve ir tukša. Piepildiet kafijas pupiņu piltuvi.

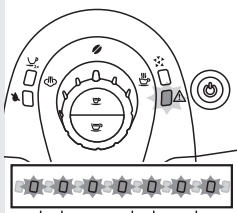

- Brīdinājuma lampiņa ātri mirgo. Iekšējā sistēmā nav ūdens. Pagrieziet vadības slēdzi pret karsta ūdens ikonu un ļaujiet, lai ūdens plūst līdz plūsma ir nepārtraukta. Skatiet nodaļas "Ierīces sagatavošana lietošanai" apakšnodaļu "Kafijas automāta uzsilšana". Izpildiet 3. un 4.soli.

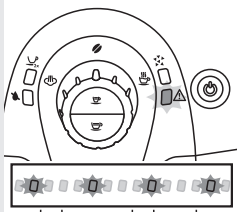

- Brīdinājuma lampiņa lēni mirgo. Kafijas pagatavošanas nodaļums nav ievietots pareizi, nav ievietota kafijas biežumu tvertne, ir atvērtas servisa durtiņas vai vadības slēdzis nav pareizā pozīcijā. Pārliedcinieties, vai kafijas pagatavošanas nodaļums un kafijas biežumu tvertne ir ievietotas pareizi, servisa durtiņas ir aizvērtas un vadības slēdzis ir pareizā pozīcijā. Ja kafijas pagatavošanas nodaļumu nevar izņemt vai ievietot kafijas automātā, vēlreiz izslēdziet un ieslēdziet kafijas automātu.

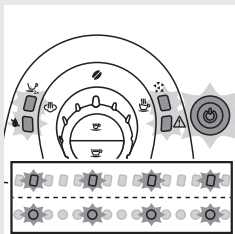

- Gaismiņas vienlaicīgi lēni mirgo. Kafijas automāta darbības traucējums. Izslēdziet kafijas automātu, nogaidiet 30 sekundes un atkal to ieslēdziet. Atkārtojiet šo darbību 2-3 reizes. Ja kafijas automāts nesāk darboties, sazinieties ar Philips klientu apkalpošanas servisu savā valstī.

## Utilizācija un pārstrāde



- Šis simbols uz ierīces norāda, ka ierīce atbilst Eiropas Savienības direktīvas 2012/19/ES prasībām. Lūdzu, noskaidrojiet informāciju par vietējo elektrisko un elektronisko ierīču atsevišķas savākšanas sistēmu. Lūdzu, rīkojieties saskaņā ar vietējiem noteikumiem un nekad neizmetiet nolietotās elektroierīces kopā ar parastiem sadzīves atkritumiem. Pareiza nolietoto elektroierīču utilizācija palīdz novērst iespējamo kaitējumu apkārtējai videi un cilvēku veselībai.

## Garantija un atbalsts

Ja jums ir nepieciešama informācija vai atbalsts, lūdzu, apmeklējiet [www.philips.com/support](http://www.philips.com/support) vai izlasiet atsevišķi iepakoto vispasaules garantijas bukletu.

Lai iegādātos rezerves daļas, apmeklējiet [www.shop.philips.com/service](http://www.shop.philips.com/service) vai dodieties pie vietējā Philips izplatītāja. Jūs varat sazināties arī ar vietējo klientu apkalpošanas centru.

### Apkopes produktu pasūtīšana

- Intenza+ ūdens filtrs (CA6702)
- Smērviela (HD5061)
- Atkaļķošanas šķīdums (CA6700)
- Apkopes komplekts (CA6706)

## Darbības traucējumu novēršana

Šajā nodaļā ir apkopoti biežākie darbības traucējumi, kas var skart jūsu kafijas automātu. Ja jūs nevarat novērst darbības traucējumu, izmantojot tālāk sniegto informāciju, apmeklējiet [www.philips.com/support](http://www.philips.com/support), lai aplūkotu biežāk uzdoto jautājumu sarakstu, vai sazinieties ar Philips klientu apkalpošanas centru savā valstī.



Problēma	Risinājums
Ierīce nedarbojas.	Pārlicinieties, vai mazais kontaktspraudnis ir iesprausts ligzdā ierīces aizmugurē. Pievienojiet ierīci elektrotīklam un ieslēdziet to.
	Pārlicinieties, vai spriegums, kas norādīts uz ierīces, atbilst vietējā elektrotīkla spriegumam.
Kafijas automāts atkalķošanas procesa laikā pārstāj reaģēt.	Nospiediet ieslēgšanas/izslēgšanas taustiņu. Jūs varat atsākt atkalķošanas procesu vai izpildīt nodaļas "Kafijas automāta atkalķošana" apakšnodaļā "Ja jūs nevarat pabeigt atkalķošanas procesu" aprakstītās darbības.
Kafija nav pietiekami karsta.	Pirms kafijas pagatavošanas sasildiet krūzītes ar karstu ūdeni. Izmantojiet krūzītes ar plānu sienu.
Kafijas temperatūra ar laiku samazinās.	Atkalķojiet kafijas automātu.
Pa karsta ūdens/tvaika padeves krānu neplūst karsts ūdens vai tvaiks.	Pārbaudiet, vai karsta ūdens/tvaika padeves krāna atvere nav aizsērējusi. Ja tā ir, iztīriet to. Iespējams, klasiskais piena putotājs ir netīrs. Nomazgājiet to.
Pagatavotais espresso nav pietiekami krēmīgs.	Izmantojiet citas kafijas pupiņas vai noregulējiet keramisko kafijas dzirnaviņu malumu (skatiet nodaļas "Kafijas automāta lietošana" apakšnodaļu "Maluma regulēšana").
Kafijas automāts lēni silst, un tiek pagatavots pārāk mazs kafijas daudzums.	Atkalķojiet kafijas automātu (skatiet nodaļu "Kafijas automāta atkalķošana").
Kafijas pagatavošanas nodalījumu nevar izņemt.	Pirms servisa durtiņu atvēršanas izņemiet kafijas biežumu tvertni. Ja kafijas pagatavošanas nodalījumu joprojām nevar izņemt, izpildiet tālāk aprakstītos soļus. Ievietojiet atpakaļ kafijas biežumu tvertni, aizveriet servisa durtiņas. Ieslēdziet kafijas automātu. Kafijas automāts sagatavojas darbam. Vēlreiz izslēdziet kafijas automātu un mēģiniet izņemt kafijas pagatavošanas nodalījumu.
Kafijas pagatavošanas nodalījumu nevar ievietot kafijas automātā.	Pārlicinieties, vai svira saskaras ar kafijas pagatavošanas nodalījuma pamatni. Tāpat pārbaudiet, vai kafijas pagatavošanas nodalījuma āķītis ir novietots pareizi. Skatiet nodaļas "Tīrīšana un apkope" apakšnodaļu "Kafijas pagatavošanas nodalījuma tīrīšana". Ja kafijas pagatavošanas nodalījumu joprojām nevar ielikt, ievietojiet atpakaļ kafijas biežumu tvertni, atstājot kafijas pagatavošanas nodalījumu neieliktu. Aizveriet servisa durtiņas. Ieslēdziet kafijas automātu. Kafijas automāts sagatavojas darbam. Vēlreiz izslēdziet kafijas automātu un mēģiniet ielikt kafijas pagatavošanas nodalījumu.
Kafijas automāts maļ kafijas pupiņas, bet netiek pagatavota kafija.	Iztīriet kafijas izplūdes sistēmu un noregulējiet rupjāku kafijas dzirnaviņu malumu. Izīriet kafijas pagatavošanas nodalījumu (skatiet nodaļas "Tīrīšana un apkope" apakšnodaļu "Kafijas pagatavošanas nodalījuma tīrīšana"). Piepildiet ūdens tvertni ar ūdeni. Iztīriet kafijas padeves krānu.

Problēma	Risinājums
Pagatavotā kafija ir pārāk vāja.	Noregulējiet smalkāku kafijas dzirnaviņu malumu (skatiet nodaļas "Kafijas automāta lietošana" apakšnodaļu "Maluma regulēšana").
	Pagatavojiet dažas krūzītes kafijas, lai kafijas automāts pielāgotos jaunajam iestatījumam. Lietojiet citas kafijas pupiņas.
Noteknaplātē ir ūdens.	Tā ir normāla kafijas automāta darbība. Lai ikreiz pagatavotu izcilas kvalitātes kafiju, kafijas automāts veic iekšējās sistēmas un kafijas pagatavošanas nodaļējuma skalošanu ar ūdeni. Neliels ūdens daudzums caur iekšējo sistēmu noplūst noteknaplātē. Regulāri iztukšojiet noteknaplāti.
Kafijas automāts tek.	Kafijas pagatavošanas vai atkalķošanas laikā noteknaplāte ir piepildījies un no tās tek ūdens. Pārliecinieties, vai netek ūdens tvertne. Iespējams, ir nobloķēts kafijas pagatavošanas nodaļējums vai caurules aiz vai zem tā. Noskalojiet kafijas pagatavošanas nodaļējumu ar remdenu ūdeni un uzmanīgi iztīriet augšējo filtru. Tāpat ar mīkstu, samitrinātu drāniņu izslaukiet kafijas automātu no iekšpuses.
Tiek pagatavots pārāk mazs kafijas tilpums.	Iespējams, iekšējā sistēmā ir iekļuvis gaiss. Izskalojiet kafijas automāta iekšējo sistēmu, pagriežot vadības slēdzi pret karsta ūdens ikonu un ļaujot plūst karstam ūdenim. Iztīriet kafijas pagatavošanas nodaļējumu (skatiet nodaļas "Tīrīšana un apkope" apakšnodaļu "Kafijas pagatavošanas nodaļējuma tīrīšana").

## Tehniskās specifikācijas

Iezīme	Vērtība/novietojums
Nominālais spriegums	Servisa durtiņu iekšpusē
Nominālā jauda	Servisa durtiņu iekšpusē
Izmērs (p x a x d)	295 mm x 325 mm x 420 mm
Svars	6,9 kg
Materiāls	Plastmasa
Barošanas vada garums	800-1200 mm
Ūdens tvertnes tilpums	1000 ml
Krūzītes izmērs	Līdz 95 mm
Kafijas pupiņu piltuves ietilpība	170 g
Kafijas biežumu tvertnes ietilpība	8 porcijas
Sūkņa spiediens	15 bāri
Boilers	Nerūsējošā tērauda
Drošības ierīces	Termiskais drošinātājs



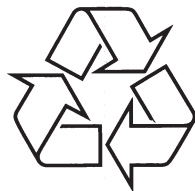

Apmeklējiet Philips internetā:  
<http://www.philips.com>