

GranBaristo

사용 설명서
Type HD8966

커피 머신을 사용하기 전에 자세히 읽어 보시기 바랍니다.



KOR
25

CE

제품 등록 및 지원:

www.philips.com/welcome

세코 GranBaristo 자동 커피 머신 구입을 축하합니다!
세코에서 제공하는 지원 서비스를 최대한 활용하려면
제품을 www.philips.com/welcome에 등록해야 합니
다.

이 사용 설명서는 HD8966용입니다.

이 커피 머신은 커피 원두를 사용한 에스프레소 커피
제조용이며, 우유통이 장착되어 있어 빠르고 쉬운 방
식으로 완벽한 카푸치노 또는 라떼 마끼아또를 준비할
수 있습니다. 이 사용 설명서에서는 커피 머신을 설치,
사용 및 세척하고 스케일을 제거하는 데 필요한 모든
정보를 찾을 수 있습니다.

목차

중요 사항	4
안전 지침.....	4
경고.....	4
주의 사항.....	6
표준 준수.....	7
설치	8
제품 개요.....	8
일반 설명.....	9
사용 준비	10
커피 머신 포장.....	10
커피 머신 설치.....	10
커피 머신을 처음 사용할 때	12
언어 선택.....	12
자동 행굼/세척 과정.....	13
수동 행굼 과정.....	14
물 경도 측정 및 프로그래밍.....	17
"INTENZA+" 정수 필터 설치.....	19
"INTENZA+" 정수 필터 교체.....	22
커피 원두 변경	23
원두 투입구 제거.....	23
원두 투입구 삽입.....	24
커피 비우기 과정.....	26
프로필 선택.....	28
조절	29
커피 프로필.....	29
새 프로필 활성화.....	29
사용자 프로필 비활성화.....	30
세코 맞춤 시스템 (SAS).....	32
세라믹 커피 분쇄기 조절.....	32
아로마 (커피 농도) 조절.....	33
음료 추출구 조절.....	34
커피 양 조절.....	35
커피 추출	36
커피 원두를 이용하여 커피 추출.....	36
분쇄 커피를 사용한 커피 추출.....	37

우유통	39
우유통 채우기.....	39
우유통 삽입.....	40
우유통 제거.....	40
우유통 비우기.....	41
우유 첨가 음료 추출	42
우유 첨가 음료량 조절.....	45
특별 음료	47
뜨거운 물.....	47
뜨거운 물 추출 조절.....	49
기타 음료 추출을 위한 특별 음료 메뉴.....	50
"Special Beverages" 메뉴에 대한 기타 음료량 조절.....	51
음료 프로그래밍	52
아로마.....	53
커피량.....	53
온도.....	53
풍미.....	54
우유량.....	54
뜨거운 물 프로그래밍	54
물의 양.....	54
온도.....	55
음료 매개변수 복원	55
커피 머신 프로그래밍	56
물 설정.....	56
언어 설정.....	57
대기(Stand-by) 설정.....	57
초기 설정.....	58
통계	58
유지 관리	59
스케일 제거.....	59
추출 그룹 세척 과정.....	59
우유통 세척.....	60
우유 통로 세척.....	60
세척 및 유지관리	61
커피 머신 일일 세척.....	61
물 탱크 일일 세척.....	63
우유통 일일 세척.....	63
커피 머신 주간 세척.....	66
우유통 주간 세척.....	66
추출 그룹 주간 세척.....	68
우유통 월간 세척.....	71
추출 그룹 월간 윤활.....	75
"커피 오일 리무버"를 사용하여 추출 그룹 월간 세척.....	76
원두 투입구, 받침 및 칸 주간 세척.....	79
스케일 제거	80
메시지 표시	84
문제해결	86
에너지 절약	89
Stand-by(대기).....	89
커피 머신 처리.....	90
기술 사양	91
보증 및 서비스	91
보증.....	91
서비스.....	91
유지관리 제품 주문	92
커피 머신 액세서리	93

중요 사항

안전 지침

본 커피 머신은 안전 기능을 제공합니다. 그렇지만 사고로 인한 부상 또는 손상을 방지하기 위해 안전지침을 주의 깊게 읽고 지침의 설명에 따라 커피 머신을 사용하시기 바랍니다. 본 안내서는 차후 참고를 위해 잘 보관하시기 바랍니다.



경고라는 용어와 이 아이콘은 발생할 수 있는 심각한 부상, 생명의 위험 및/또는 커피 머신에 대한 손상을 경고합니다.



주의 사항이라는 용어와 이 아이콘은 경미한 부상 및/또는 커피 머신 손상을 경고합니다.



이 아이콘은 사용 또는 유지 보수 작업을 수행하기 전에, 이 설명서를 주의 깊게 읽어야 함을 알립니다.

경고

- 커피 머신을 기술 사양에 알맞는 전압이 공급되는 벽면 콘센트에 연결합니다.
- 탁자 또는 카운터의 가장자리에 전원 코드를 걸어 두거나 전원 코드가 뜨거운 표면에 닿지 않도록 하십시오.
- 커피 머신, 본체 플러그 또는 코드가 물에 잠기지 않도록 하십시오(감전 위험).
- 뜨거운 물을 인체 방향으로 분사하지 마

십시오(화상 위험!).

- 뜨거운 표면을 말고 핸들과 손잡이를 사용하십시오.
- 다음의 경우 벽면 콘센트에서 메인 플러그를 뽑으십시오.
 - 오작동이 발생한 경우
 - 커피 머신을 장기간 사용하지 않는 경우
 - 커피 머신을 청소하기 전
 전원 코드가 아닌 플러그를 당기십시오. 젖은 손으로 메인 플러그를 만지지 마십시오.
- 본체 플러그, 전원 코드 또는 커피 머신 자체가 손상된 경우 커피 머신을 만지지 마십시오.
- 커피 머신 또는 전원 코드를 개조하지 마십시오. 위험을 피하기 위해 필립스 공식 서비스 센터를 통해서만 수리를 받으십시오.
- 8세 미만의 어린이가 커피 머신을 사용하지 않도록 하십시오.
- 8세 이상의 어린이들은 커피 머신의 올바른 사용 방법을 숙지하고 관련된 위험을 인식하거나 성인의 감독 아래에 사용할 수 있습니다.
- 8세 이상이거나 성인이 감독하지 않는 한 청소 및 유지관리는 어린이가 수행할 수 없습니다.
- 8세 미만의 어린이의 손에 커피 머신의 전원 코드가 닿지 않도록 주의하십시오.

- 신체적, 감각적 또는 정신적 능력이 떨어지거나 경험이나 지식이 부족한 사람들은 이전에 기기의 올바른 사용에 대한 지시를 받았으며 관련 위험을 인식하고 있거나 성인의 감독 아래에 이 제품을 사용해야 합니다.
- 어린이가 이 커피 머신을 가지고 장난을 치지 않도록 감독하여야 합니다
- 커피 분쇄기에 절대 손이나 다른 물체를 넣지 마십시오.

주의 사항

- 이 커피 머신은 가정용이며, 상점, 사무실, 농장의 주방 또는 다른 근무 환경에서는 사용하지 마십시오.
- 커피 머신은 항상 안정된 평면 위에 두십시오.
- 뜨거운 표면 위, 뜨거운 오븐, 히터 바로 옆에 두거나 유사한 열 발생원에 근접한 장소에 커피 머신을 두지 마십시오.
- 원두 투입구에는 커피 원두만 사용하십시오. 분쇄 커피, 인스턴트 커피 또는 기타 물질을 원두 투입구에 넣으면 커피 머신이 손상될 수 있습니다.
- 커피 머신의 부품을 삼입하거나 제거하기 전에 식히십시오
- 물 탱크를 채울 때 따뜻한 물이나 뜨거운 물을 사용하지 마십시오. 가스가 없는 차가운 식수만 사용하십시오.

- 세척에는 연마용 분말이나 강력한 세제가 아닌 물에 적신 부드러운 천만 사용하십시오.
- 커피 머신의 스케일을 정기적으로 제거하십시오. 스케일 제거가 필요한 경우를 커피 머신에 표시됩니다. 이 절차를 수행하지 않으면 커피 머신이 제대로 작동하지 않게 되며 이런 경우의 수리에는 보증이 적용되지 않습니다.
- 커피 머신을 0 °C 이하의 온도에 두지 마십시오. 가열 시스템에 남아 있는 물이 얼거나 기기를 손상시킬 수 있습니다.
- 커피 머신을 장기간 사용하지 않을 때는 물 탱크에서 물을 비우십시오. 물이 오염될 수 있습니다. 커피 머신을 사용할 때마다 깨끗한 물을 사용하십시오.

표준 준수

이 커피 머신은 2005년 7월 25일 기준 Italian Legislative Decree 13항 151조 "전기 전자 장비의 특정 유해 물질 사용 및 폐기물 처리 제한과 관련한 규정 2005/95/EC, 2002/96/EC 및 2003/108/EC"를 준수합니다.

이 커피 머신은 EU 명령 2002/96/EC를 준수합니다.

이 필립스 제품은 전자기장에 대한 노출과 관련된 모든 적용 가능한 표준 및 규정을 준수합니다.

설치

제품 개요

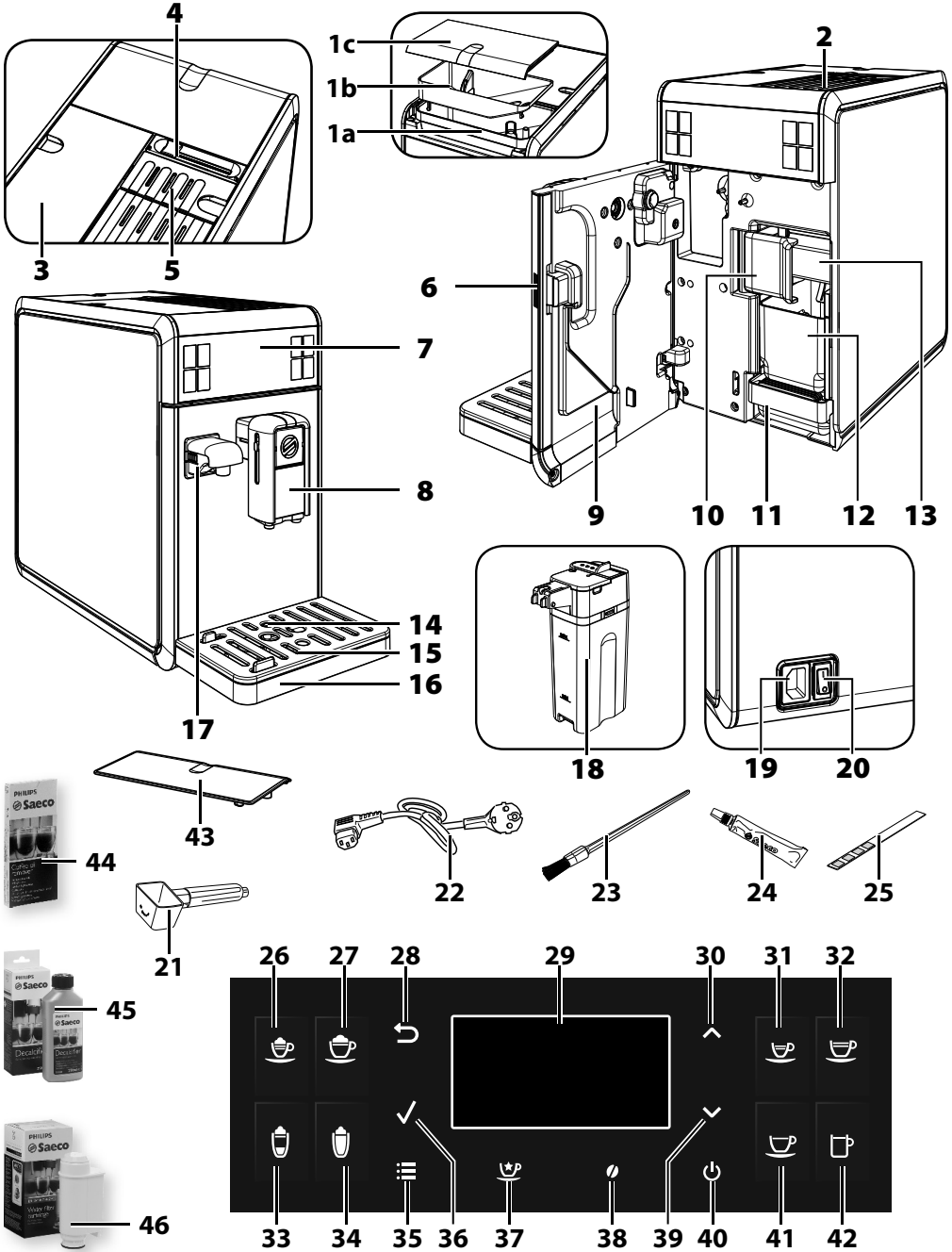

일반 설명

- 1a. 원두 투입구
- 1b. 원두 투입구 받침
- 1c. 원두 투입구 커버
2. 컵 예열 표면
3. 물 탱크 + 커버
4. 원두 투입구 잠금/제거 선택기
5. 분쇄 커피 칸
6. 서비스 도어 버튼
7. 제어판
8. 탈착형 음료 추출구
9. 서비스 도어
10. 추출 그룹 잠금/탈착형 핸들
11. 물받이 (내부)
12. 커피 찌꺼기통
13. 추출 그룹
14. 물받이 비움 표시기
15. 잔 받침대
16. 물받이(외부)
17. 물 음료 추출구(탈착형)
18. 우유통
19. 전원 코드 콘센트
20. 전원 버튼
21. 분쇄 커피 계량 스푼 / 분쇄 조절기 키
22. 전원 코드
23. 청소용 브러시
24. 추출 그룹용 윤활유
25. 물 경도 검사지
26. 에스프레소 마끼아또 버튼
27. 카푸치노 버튼
28. "ESC" 버튼
29. LCD 제어판
30. "위로" 버튼
31. 에스프레소 버튼
32. 카페 크레마 버튼
33. 라떼 마끼아또 버튼
34. 뜨거운 우유 버튼
35. "MENU" 버튼
36. "OK" 버튼
37. "특별 음료" 버튼
38. "Aroma" (아로마) - 분쇄 커피 버튼
39. "아래로" 버튼
40. 대기(Stand-by) 버튼
41. 커피 버튼
42. 아메리카노 커피 버튼
43. 보호 커버
44. 커피 오일 리우버 (별도 판매)
45. 스케일 제거 용액 (별도 판매)
46. INTENZA+ 정수 필터

사용 준비

커피 머신 포장

포장은 커피 머신을 운송 중에 보호할 수 있도록 설계 및 제작되었습니다. 향후 운송을 위해 포장재를 보관해 두는 것이 좋습니다.

커피 머신 설치

1 물받이와 잔 받침대, 우유통을 포장 상자에서 꺼냅니다.

2 커피 머신을 포장 상자에서 꺼냅니다.

3 커피 머신을 가장 효율적으로 사용하려면 다음을 따르는 것이 좋습니다.

- 커피 머신이 뒤집히거나 사람이 부상을 입을 염려가 없는 안전하고 평평한 표면을 선택합니다.
- 충분하고 효율적인 조명이 가능하고 위생적이며 콘센트가 쉽게 닿을 수 있는 위치를 선택합니다.
- 그림에 나와 있는 것처럼 커피 머신 측면에 최소한의 거리를 확보합니다.

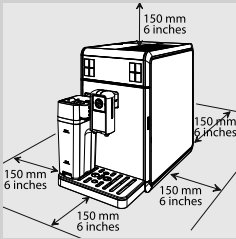

4 물받이(외부)와 잔 받침대를 커피 머신에 끼웁니다. 물받이가 올바른 위치에 있는지 확인하십시오.

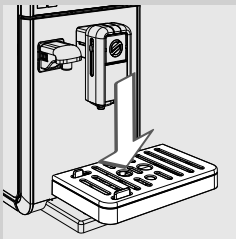

참고:

물받이에는 행궁/자체 세척 과정 중에 음료 추출구 밖으로 나오는 물과, 음료 추출 중에 흘러나올 수 있는 커피가 모입니다. 물받이는 매일, 물받이 비움 표시기가 올라올 때마다 비우고 세척합니다.

! 주의 사항:

커피 머신이 막 커진 상태에서는 물받이를 제거하지 마십시오. 커피 머신에서 행궁/자체 세척 과정이 진행되도록 몇 분 동안 기다려야 합니다.

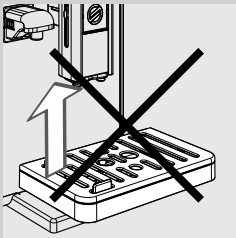

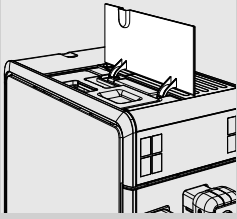

5 왼쪽 외부 커버를 들어 올립니다.

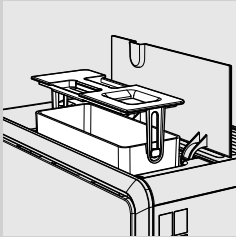

6 안쪽 커버에 있는 핸들을 사용하여 물 탱크를 빼냅니다.

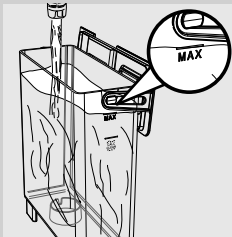

7 깨끗한 물로 물 탱크를 헹굽니다.

8 물 탱크에 깨끗한 식수를 최고(MAX) 수위까지 채우고 커피 머신에 다시 넣습니다. 완전히 끼워졌는지 확인합니다.

! 주의 사항:

물 탱크에 따뜻한 물, 뜨거운 물, 탄산수 또는 기타 액체를 채우지 마십시오. 물 탱크나 커피 머신이 손상될 수 있습니다.

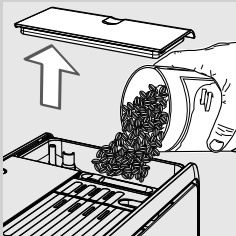

9 원두 투입구 커버를 제거합니다. 천천히 커피 원두를 넣습니다.

☰ 참고:

원두 투입구에는 분쇄 중에 진동하는 받침대가 포함되어 있습니다. 이는 분쇄기 안으로 원두의 유통성에 도움이 됩니다.

! 주의 사항:

원두 투입구에는 커피 원두만 넣어야 합니다. 분쇄 커피, 인스턴트 커피, 캐러멜화된 커피 또는 기타 물질을 넣으면 커피 머신에 손상을 줄 수 있습니다.

10 원두 투입구 커버를 닫습니다.

12 한국어

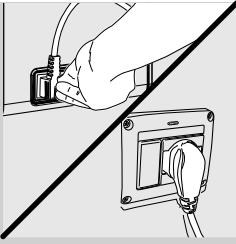

11 커피 머신 뒷면에 있는 콘센트에 플러그를 꽂습니다.

12 전원 코드의 다른 쪽 끝에 있는 플러그를 알맞은 전압이 공급되는 벽면 콘센트에 꽂습니다.

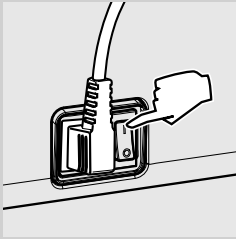

13 커피 머신 뒷면에 있는 전원 버튼을 "I"로 눌러 전원을 켭니다.

커피 머신을 처음 사용할 때

처음으로 커피 머신을 사용하는 경우 다음 작업을 해야 합니다.

- 1) 언어를 선택합니다.
- 2) 커피 머신이 자동 행굼/세척 과정을 수행합니다.
- 3) 수동 행굼 과정을 시작해야 합니다.

언어 선택

처음 시작할 때, 언어를 선택해야 합니다.



1 다음과 같이 표시됩니다. "∨" 또는 "∧" 스크롤 버튼을 눌러 원하는 언어를 선택합니다.



2 "✓" 버튼을 눌러 확인합니다.



3 커피 머신은 현재 예열 단계입니다.

자동 헹굼/세척 과정

예열 단계가 완료되면 기기가 내부 급수관을 깨끗한 물로 자동으로 헹굼/자체 세척 과정을 실행합니다. 이 과정은 1분 이내에 완료됩니다.



1 흘러나오는 적은 양의 물을 받기 위해 음료 추출구 아래에 용기를 놓습니다.

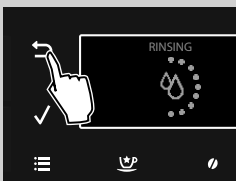

2 다음과 같이 표시됩니다. 과정이 자동으로 완료될 때까지 기다리십시오.



참고:

분사를 중지하려면 "↶" 버튼을 누릅니다.

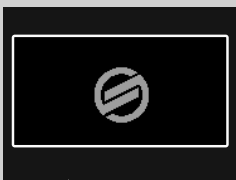

3 위 과정이 완료되면 커피 머신 제어판에 이 화면이 표시됩니다. 이제 수동 헹굼 과정을 진행할 수 있습니다.

수동 행금 과정

커피 머신을 처음으로 사용하는 경우 행금 과정을 수행해야 합니다. 과정에서는 커피 추출 과정이 활성화되고 깨끗한 물이 음료 추출구를 통과합니다. 이 과정에는 몇 분이 소요됩니다.

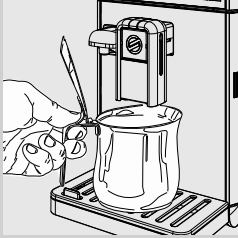

1 음료 추출구 아래에 용기를 놓습니다.



2 기기 제어판에 이 화면이 표시되는지 확인합니다.

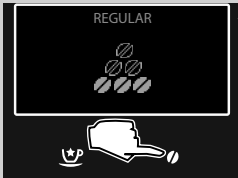

3 "☉" 버튼을 눌러 아로마 선택 메뉴로 들어갑니다.



4 분쇄 커피 추출 기능을 선택하려면 "∨" 또는 "∧"를 눌러서 "☉" 아이콘이 표시될 때까지 버튼을 스크롤합니다.



참고:

원두 투입구나 분쇄 커피 투입구에 분쇄 커피를 넣지 마십시오.



5 "☉" 버튼을 누릅니다.

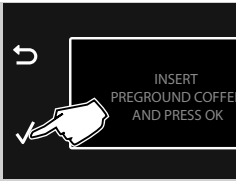

6 음료를 선택할 때 분쇄 커피가 삽입되었음을 확인하는 메시지가 표시됩니다.
"✓" 버튼을 누릅니다. 커피 머신의 음료 추출구에서 물을 배출하기 시작합니다.

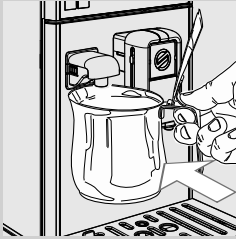

7 추출이 완료되면 용기를 비운 후 음료 추출구 아래에 놓습니다.



8 "☺" 버튼을 누릅니다.



9 "✓" 버튼을 누릅니다.

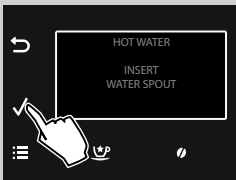

10 "✓" 버튼을 누릅니다. 예열 단계가 끝나면 기기에서 물 추출이 시작됩니다.

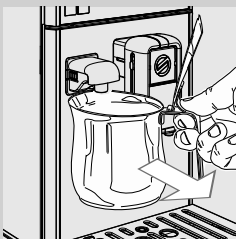

11 작동이 끝나면 컵을 치우고 비웁니다.

12 물 탱크가 비워질 때까지 8-11 단계를 반복한 후 13 단계로 갑니다.

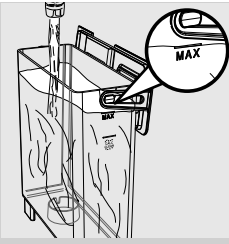

13 작업이 끝나면 물 탱크 최고(MAX) 수위까지 물을 다시 채웁니다. 이제 커피를 추출할 준비가 되었습니다. 이 아이콘이 표시됩니다.

참고:

2주 이상 커피 머신을 사용하지 않은 경우 커피 머신의 스위치를 켜면 자동으로 행굼/자체 세척 과정이 이루어집니다. 이어서, 위에 설명된 대로 수동 행굼 과정을 시작해야 합니다.

커피 머신이 15분 이상 동안 대기 모드이거나 전원이 꺼져 있어도 자동 행굼/자체 세척 과정을 시작할 수 있습니다. 과정이 끝나면 음료를 추출할 수 있습니다.

물 경도 측정 및 프로그래밍

커피 머신 스케일을 제거 빈도를 정하고 "INTENZA+" 정수 필터(정수 필터에 대한 자세한 내용은 다음 장을 참조)를 설치하기 위해서는 물 경도 측정이 매우 중요합니다.
물 경도를 측정하려면 아래와 같은 단계를 따르면 됩니다.



1 커피 머신과 함께 제공된 물 경도 검사지를 물에 1초 동안 담급니다.



참고:

검사지 한 장당 경도를 한 번씩만 측정할 수 있습니다.

2 1분 동안 기다립니다.

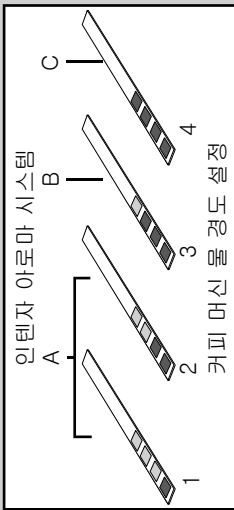

3 빨간색으로 변하는 네모 칸이 몇 개인지 확인하고 다음 표를 참조하십시오.



참고:

물 경도 검사지의 숫자는 물 경도 조절 설정에 해당합니다.

각 숫자의 정확한 설명은 다음과 같습니다.

- 1 = 1(극연수)
- 2 = 2(연수)
- 3 = 3(경수)
- 4 = 4(극경수)

표에 나와 있는 문자는 "INTENZA+" 정수 필터 베이스에 있는 참조 문자에 해당합니다(다음 장을 참조하십시오).

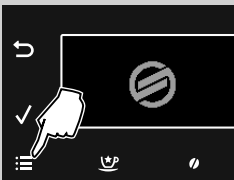

4 "☰" 버튼을 눌러 기기의 기본 메뉴로 들어갑니다.

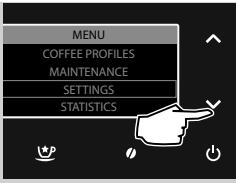

5 "✓" 버튼을 눌러 "SETTINGS"을 선택합니다.

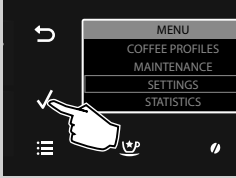

6 "✓" 버튼을 눌러 확인합니다.

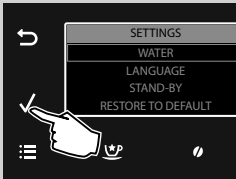

7 "✓" 버튼을 눌러 "WATER" 선택을 확인합니다.



8 "✓" 버튼을 눌러 "HARDNESS" 선택을 확인합니다.

☰ 참고:

커피 머신은 대부분의 물 종류에 적합한 표준 물 경도 설정 상태로 제공됩니다.



9 "✓" 버튼을 눌러 값을 늘리거나 "∧" 버튼을 눌러 값을 줄입니다.

10 "✓" 버튼을 눌러 설정을 확인합니다.

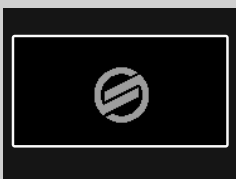

11 "☰" 버튼을 눌러 프로그래밍 메뉴에서 나갑니다. 이제 커피 머신은 추출할 준비가 되어 있습니다.

"INTENZA+" 정수 필터 설치



"INTENZA+" 정수 필터는 커피 머신 내부에 스케일이 축적되는 것을 방지하고 커피의 아로마를 더욱 진하게 보존하는 효과를 가져다주므로 이 정수 필터를 설치하도록 권장합니다. 물은 모든 커피의 중요한 부분이므로, 항상 전문적으로 필터링하는 것이 매우 중요합니다. "INTENZA+" 정수 필터를 사용하면 광상이 축적되는 것을 방지하여 수질을 향상시켜 줍니다.



1 "INTENZA+" 정수 필터를 포장 상자에서 꺼낸 다음, 입구가 위로 가도록 하여 냉수에 세로로 담근 상태로 양옆을 살짝 눌러 기포를 빼냅니다.

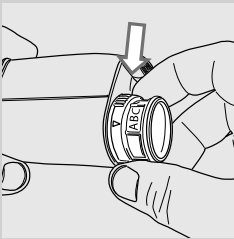

2 수행한 측정값(앞 부분 참조) 및 필터의 바닥에 기재되어 있는 표시에 따라 "INTENZA+" 정수 필터를 설정합니다.

- A = 연수 - 검사지의 1 또는 2에 해당
- B = 경수(표준) - 검사지의 3에 해당
- C = 극경수 - 검사지의 4에 해당



3 "☰" 버튼을 눌러 기기의 기본 메뉴로 들어갑니다.



4 "✓" 버튼을 눌러 "SETTINGS"을 선택합니다.

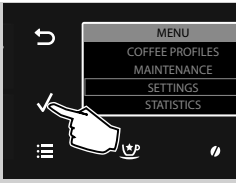

5 "✓" 버튼을 눌러 확인합니다.

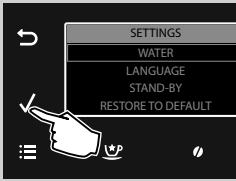

6 "✓" 버튼을 눌러 "WATER" 선택을 확인합니다.

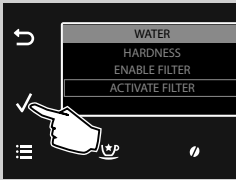

7 "✓" 버튼을 눌러 "ACTIVATE FILTER"를 선택합니다.

8 "✓" 버튼을 눌러 확인합니다.

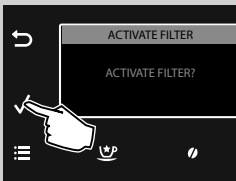

9 "✓" 버튼을 눌러 확인합니다.



참고:

활성 모드를 종료하려면 "↶" 버튼을 누릅니다.

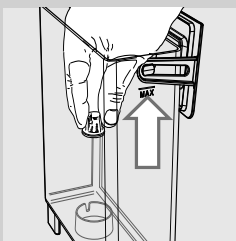

10 물 탱크에서 작은 흰색 필터를 제거하여 건조한 곳에 보관합니다.

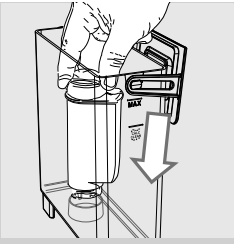

11 빈 물 탱크에 "INTENZA+" 정수 필터를 끼웁니다. 더 이상 아래로 들어가지 않을 때까지 누릅니다.

12 물 탱크에 물을 최고(MAX) 수위까지 채우고 커피 머신에 다시 넣습니다.

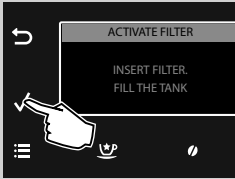

13 "✓" 버튼을 눌러 확인합니다.

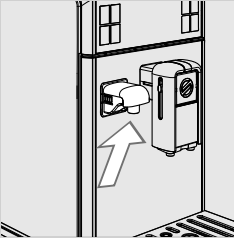

14 음료 추출구가 올바르게 설치되어 있는지 확인하십시오.

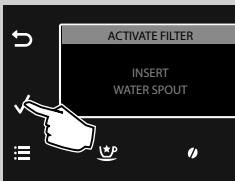

15 "✓" 버튼을 눌러 확인합니다.

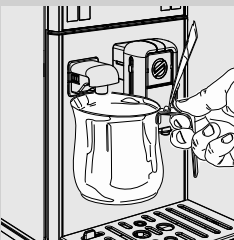

16 뜨거운 물 음료 추출구 아래에 용기를 놓습니다.

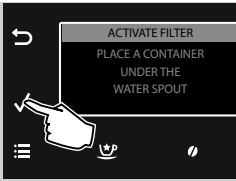

17 "✓" 버튼을 눌러 확인합니다.

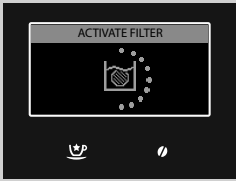

18 커피 머신이 물을 추출하기 시작합니다. 이 화면이 표시됩니다.



19 기기에서 물 공급이 완료되면 용기를 꺼내 비웁니다. 이제 커피 머신은 추출할 준비가 되어있습니다.

이렇게 하면 "INTENZA+" 정수 필터 교체 시기에 알림 메시지가 표시되도록 커피 머신이 프로그래밍됩니다.

"INTENZA+" 정수 필터 교체

"INTENZA+" 정수 필터를 새 필터로 교체해야 하는 경우 다음 아이콘이 표시됩니다.

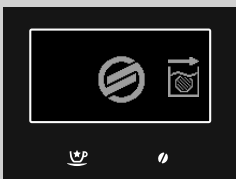

1 이전 장의 설명에 따라 필터를 교체하십시오.

2 그러면 새 필터를 관리하도록 커피 머신이 프로그래밍됩니다.

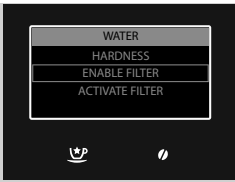

참고:

이미 설치되어 있는 필터를 교체하지 않고 제거하려면 "ENABLE FILTER" 옵션을 선택하여 OFF로 설정하십시오.

"INTENZA+" 정수 필터가 없는 경우 앞서 제거했던 작은 흰색 필터를 물 탱크에 끼웁니다.

커피 원두 변경

커피 머신과 함께 제공되는 원두 투입구를 이용하여 커피 원두의 종류를 간단하게 바꿔 다양한 커피 맛을 즐길 수 있습니다.



참고:

액세서리 (CA6807)로 추가 원두 투입구를 구입할 수 있습니다. 맛을 보존 하기 위해 커피 원두를 원두 투입구에 넣어 냉장고에 저장할 수 있습니다.

원두 투입구 제거

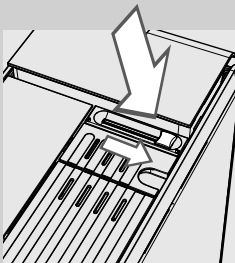

원두 투입구를 제거하려면 아래와 같은 단계를 따르면 됩니다.

1

선택기 다이얼을 "1" 위치까지 전환합니다.



주의 사항:

커피 원두로 막혀서 선택기를 전환하지 못할 수도 있습니다. 이런 경우 원두가 빠질 때까지 선택기를 앞뒤로 반복해서 움직입니다.

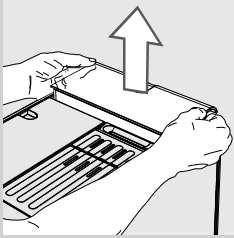

2 그림과 같이 원두 투입구의 측면을 양손으로 들어 올립니다.

! 주의 사항:
커피 원두가 쏟아질 수 있으므로 다른 방법으로 원두 투입구를 제거하지 마십시오.

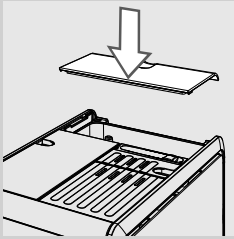

3 제거한 다음 커피 머신에 보호 커버를 덮습니다.



☰ 참고:
원두 투입구를 끼우지 않고 커피 음료를 요청하면 다음 아이콘이 나타납니다. 원두 투입구를 먼저 삽입해야 합니다.

원두 투입구 삽입

원두 투입구를 삽입하려면 아래와 같은 단계를 따르면 됩니다.

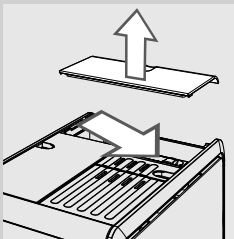

1 커피 머신에서 보호 커버를 분리합니다.

2 선택기 다이얼을 "☑" 위치까지 전환합니다.

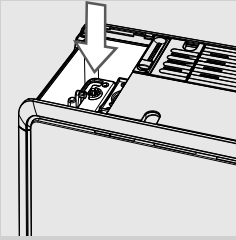

3 원두 투입구 칸에서 모든 원두를 제거합니다.

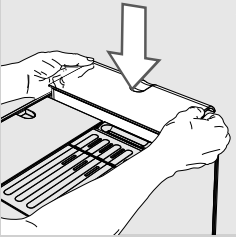

4 그림과 같이 원두 투입구를 칸에 끼워 넣습니다.

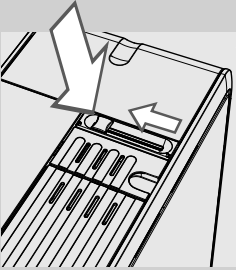

5 선택기 다이얼을 "0" 위치까지 전환합니다.



경고:

커피 원두를 바꾸고 카페인 없는 커피로 전환할 때, 비우기 과정을 실행한 후에도 약간의 카페인이 남아 있을 수 있다는 점을 유념 해 주시기 바랍니다.

커피 비우기 과정

원두 투입구에 커피 원두를 바꿀 때 새로운 블렌드 아로마를 충분히 느낄 수 있도록 커피 덕트를 청소하는 것을 권장합니다. 이를 위해서는 아래의 단계를 따르면 됩니다.

1 원두 투입구를 채우거나 새 투입구로 교체합니다.



2 "☰" 버튼을 눌러 기기의 기본 메뉴로 들어갑니다.



3 "✓" 버튼을 눌러 "MAINTENANCE"를 선택합니다.

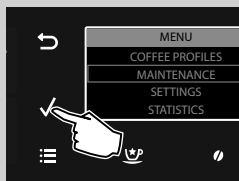

4 "✓" 버튼을 눌러 확인합니다.

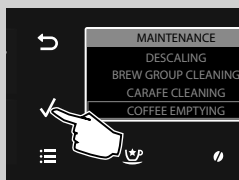

5 "✓" 버튼을 눌러 "COFFEE EMPTYING"을 선택합니다.

6 "✓" 버튼을 눌러 확인합니다.



7 "✓" 버튼을 눌러 확인합니다.



8 커피 머신에서 커피를 추출하지 않고 분쇄 과정을 수행합니다.

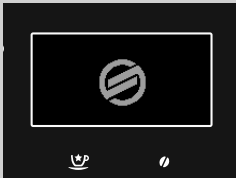

9 이제 커피 머신은 추출할 준비가 되어있습니다.



참고:

커피 덕트와 분쇄기를 비우지 않으면 새로운 커피 원두를 맛보기 전에 최소한 커피 두 잔을 추출해야 합니다.



경고:

커피 원두를 바꾸고 카페인 없는 커피로 전환할 때, 세척 과정을 실행한 후에도 약간의 카페인이 남아 있을 수 있다는 점을 유념해 주시기 바랍니다.

프로필 선택

이 기능으로 커피 머신에 넣은 커피 블렌드 또는 개인 환경 설정에 따라 음료 추출을 최적화할 수 있습니다.



- 1 "∨" 버튼을 누르거나 "∧" 버튼을 눌러 커피 머신에 저장된 프로필을 선택합니다.

원두에 따라 최적화된 3가지 프로필에서 선택할 수 있습니다.

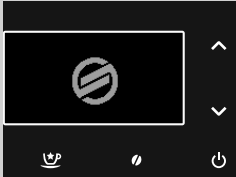

- 세코 블렌드 프로필, 아라비카 및 로부스타 블렌드 최적화

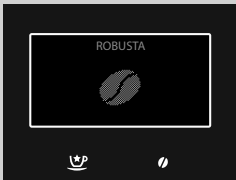

- 로부스타 프로필, 로부스타 커피 원두 최적화

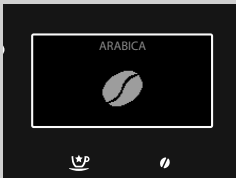

- 아라비카 프로필, 아라비카 커피 원두 최적화

참고:

개인 취향에 맞는 음료를 사용자 설정할 수 있도록 추가로 3가지 프로필을 만들 수 있습니다. "새 프로필 활성화" 장을 참조하십시오.

조절

일정한 조절이 가능하여 맛이 가장 좋은 커피를 추출할 수 있습니다.

커피 프로필

이 커피 머신은 개인의 취향에 맞게 최대 6가지 프로필을 설정할 수 있습니다.

시장에 출시된 다양한 종류의 커피에 맞춰 3가지 프로필이 사전 설정되어 있습니다. 기본 프로필은 왼쪽에 아이콘으로 표시됩니다.

사용자 정의로 3개의 프로필을 추가로 만들 수 있습니다. 빠른 참조를 위해, 프로그래밍에서 선택한 사용자 별 고유한 아이콘이 표시됩니다.

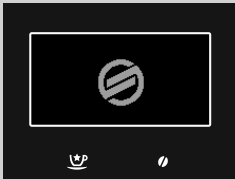

새 프로필 활성화

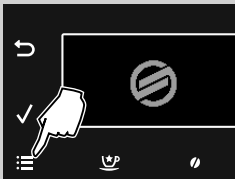

1 "☰" 버튼을 눌러 기기의 기본 메뉴로 들어갑니다.

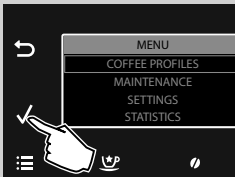

2 "✓" 버튼을 눌러 확인합니다.



3 "✓" 버튼을 눌러 "ENABLE PROFILE"을 선택합니다.



4 "✓" 버튼을 눌러 확인합니다.

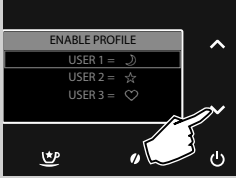

5 "∨" 버튼을 누르거나 "∧" 버튼을 눌러 구분되는 아이콘으로 표시되도록 원하는 프로필을 선택합니다.



참고:

이미 프로필이 활성화 되어있으면, 가능한 옵션에 표시되지 않습니다.



6 "✓" 버튼을 눌러 확인합니다.

7 이제 개인 취향에 맞게 음료를 설정할 수 있습니다("음료 프로그래밍" 장 참조).

사용자 프로필 비활성화

이미 활성화된 사용자 프로필은 비활성화할 수 있지만, 사전 설정된 프로필은 비활성화할 수 없습니다.



참고:

이 경우, 모든 프로필 설정은 메모리에 저장되지만 표시되지는 않습니다. 활성화 옵션에서 각각의 아이콘을 다시 사용할 수 있습니다. 프로필을 다시 활성화하려면 "새 프로필 활성화" 섹션을 참조하십시오.

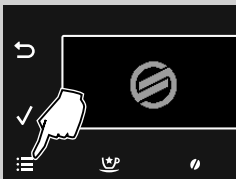

1 "☰" 버튼을 눌러 기기의 기본 메뉴로 들어갑니다.



2 "✓" 버튼을 눌러 확인합니다.

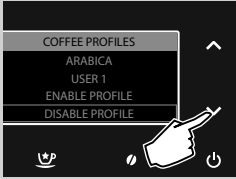

3 "✓" 버튼을 눌러 "DISABLE PROFILE"을 선택합니다.

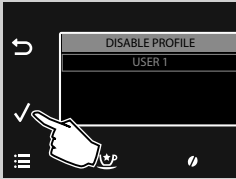

4 "✓" 버튼을 눌러 프로필 비활성화를 선택합니다. "✓" 버튼을 눌러 확인합니다. 이제 프로필이 비활성화 됩니다.

참고:

이 화면에 이미 활성화된 모든 프로필이 표시됩니다. 선택한 프로필만 비활성화 됩니다.

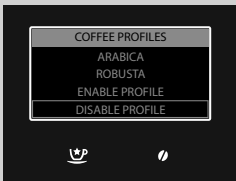

5 다음과 같이 표시됩니다.

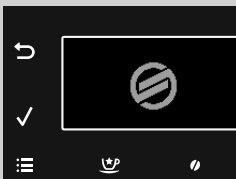

6 "☰" 버튼을 눌러 프로그래밍 메뉴에서 나갑니다. 이제 커피 머신은 추출할 준비가 되어 있습니다.

세코 맞춤 시스템 (SAS)

천연 식품인 커피는 원산지, 블렌딩 및 로스팅 방법에 따라 특성이 달라질 수 있습니다. 이 커피 머신은 캐러멜화되고 풍미를 가미한 커피 원두를 제외하고 시중에서 구할 수 있는 모든 종류의 커피 원두를 사용할 수 있는 자체 조절 시스템을 갖추고 있습니다. 여러 잔의 커피를 추출한 후 자동으로 자체 조절하여 커피 추출을 최적화합니다.

세라믹 커피 분쇄기 조절

세라믹 커피 분쇄기는 모든 커피 특제품에 대해서 정확하고 완벽한 분쇄와 분쇄물의 굵기를 보장합니다. 이 기술을 통해 풍부한 커피 아로마를 보존하여 언제나 진정한 이탈리아 커피의 맛을 낼 수 있습니다.



경고:

세라믹 커피 분쇄기에는 움직이는 부품이 포함되어 있어 위험할 수 있습니다. 손가락 또는 다른 물질을 넣어서는 안 됩니다. 분쇄 조절기 키를 사용해서만 세라믹 커피 분쇄기를 조절하십시오.

세라믹 분쇄기를 조절하여 개인 취향에 맞게 커피 분쇄를 설정할 수 있습니다.

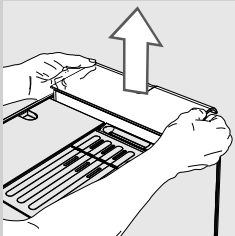

1 "원두 투입구 제거" 섹션에 표시된 대로 원두 투입구를 제거합니다.

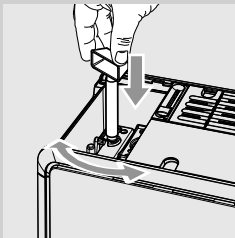

2 원두 투입구 아래에 있는 분쇄 조절기 손잡이 다이얼을 **한 번에 눈금 한 개씩** 눌러 돌립니다. 커피 머신과 함께 제공된 커피 분쇄기 조절 키를 사용하십시오. 2~3잔의 커피를 추출해보면 그 차이를 느낄 수 있을 것입니다.



경고:

손상을 방지하기 위해 커피 분쇄기 눈금을 **한 번에 한 개 이상** 돌리지 마십시오.

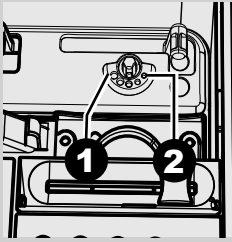

3 원두 투입구 칸의 참조 표시는 분쇄 설정을 나타냅니다. 굵게 분쇄(더 가벼운 맛)를 위한 1단계부터 곱게 분쇄(더 강한 맛)를 위한 2단계까지 선택할 수 있는 5가지의 서로 다른 분쇄 설정이 있습니다.

세라믹 커피 분쇄기를 곱게 분쇄 설정으로 조절할수록 커피 맛이 진해 집니다. 연한 커피 맛을 원하면 세라믹 커피 분쇄기를 굵게 분쇄 설정으로 조절하십시오.

아로마 (커피 농도) 조절

이 기기에서는 각 음료에 적합한 분쇄 커피 분쇄량을 조절할 수 있습니다. 각 음료의 기본 설정값 조절은 "COFFEE PROFILES"에서 설정할 수 있습니다("음료 프로그래밍" 장, "STRENGTH" 옵션 참조).

1 분쇄 커피의 분량을 일시적으로 변경하려면 제어판에서 버튼을 누르십시오.

참고:

커피를 선택하기 전에 반드시 이 옵션을 선택해야 합니다.

2 원하는 아로마가 표시될 때까지 "∨" 또는 "∧" 스크롤 버튼을 누릅니다. 그런 다음 음료를 선택합니다.



- = 매우 연한 아로마
- = 연한 아로마
- = 보통 아로마
- = 강한 아로마
- = 매우 강한 아로마
- = 좀 더 매우 강한 아로마
- = 분쇄 커피

참고:

이 기능은 30 초 동안 활성 상태로 유지됩니다. 그런 다음 커피 머신이 선택을 재설정하고 이전 상태로 돌아갑니다.

참고:

"에너지 커피", "진한 에스프레소" 및 "연한 에스프레소" 특별 음료에 대해서는 아로마를 선택할 수 없습니다.

음료 추출구 조절

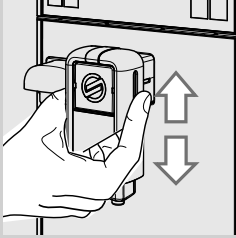

사용하려는 컵의 크기에 잘 맞도록 음료 추출구의 높이를 조절할 수 있습니다.

그림과 같이 손가락으로 음료 추출구를 직접 위아래로 움직여 높이를 조절합니다.



권장 위치는 그림과 같습니다.
작은 컵을 사용하는 경우



큰 컵을 사용하는 경우

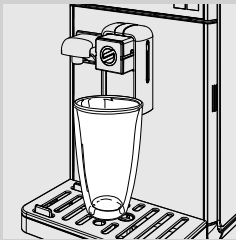

라떼 마끼아또를 위해 유리컵을 사용하는 경우



참고:

음료 추출구를 커피 머신쪽으로 이동하여 조절할 수 있습니다.

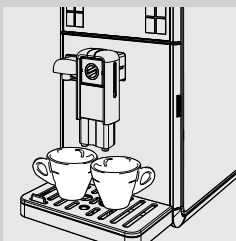

커피 두 잔을 동시에 추출하려면 컵 두 개를 음료 추출구 아래에 놓으면 됩니다.

커피 양 조절

이 커피 머신에서는 개인의 취향 및 컵 크기에 따라 추출되는 커피 또는 우유의 양을 조절할 수 있습니다.

에스프레소 "☺", 카페 크레마 "☺", 커피 "☺" 및 아메리카노 커피 "☺" 버튼을 누를 때마다 기기는 미리 설정된 분량의 커피를 추출합니다. 각 버튼을 개별적으로 프로그래밍하여 특정 추출 설정을 적용할 수 있습니다.

다음 절차는 에스프레소 "☺" 버튼 프로그래밍 과정을 설명합니다.

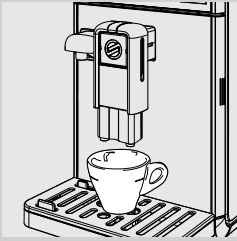

1 음료 추출구 아래에 컵을 놓습니다.



2 "MEMO" 아이콘이 표시될 때까지 에스프레소 "☺" 버튼을 길게 눌렀다 놓습니다. 이제 기기는 프로그래밍 모드에 있습니다. 커피 추출 과정이 시작됩니다.



3 커피가 원하는 만큼 나왔을 때 에스프레소 "☺" 버튼을 누릅니다.

이제 에스프레소 "☺" 버튼이 프로그래밍됩니다. 이 버튼을 누를 때마다 커피 머신에서 방금 프로그래밍한 것과 같은 분량의 에스프레소가 추출됩니다.

☰ 참고:

같은 절차를 따라 카페 크레마 "☺", 커피 "☺" 및 아메리카노 커피 "☺" 버튼을 프로그래밍합니다.

원하는 양의 커피가 나오면, 선택한 추출 버튼을 다시 눌러 추출을 멈춥니다.

음료 추출 시간은 "COFFEE PROFILES"에서 조절할 수 있습니다("음료 프로그래밍" 장, "COFFEE AMOUNT" 옵션 참조).

커피 추출

커피를 추출하기 전에 제어판에 경고 표시가 나타나지 않도록 하고 물 탱크와 원두 투입구가 차 있는지 확인하십시오.

커피 원두를 이용하여 커피 추출

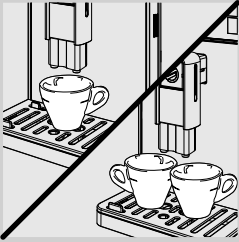

1 음료 추출구 아래에 컵 1개 또는 2개를 놓습니다.



2 에스프레소 한 잔은 "☕" 버튼, 카페 크레마 한 잔은 "☕" 버튼, 커피 한 잔은 "☕" 버튼, 아메리카노 커피 한 잔은 "☕" 버튼을 누릅니다.



3 커피 한 잔을 추출하려면 원하는 버튼을 한 번 누르십시오. 다음과 같이 표시됩니다.

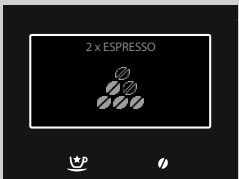

4 커피 두 잔을 추출하려면 원하는 버튼을 연속 두 번 누르십시오. 다음과 같이 표시됩니다.

참고:

이 작동 모드에서 커피 머신은 적절한 양의 커피를 자동으로 분쇄하고 투입합니다.

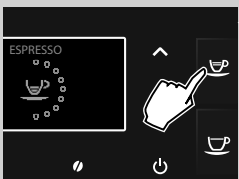

5 사전 추출 과정 후 음료 추출구에서 커피가 나오기 시작합니다.

6 사전 설정된 커피량이 다 나오면 커피 추출이 자동으로 멈춥니다. 중간에 추출을 멈추려면 추출하기 위해 처음에 누른 버튼을 누릅니다.

분쇄 커피를 사용한 커피 추출

이 기능을 통해 분쇄 커피와 카페인 없는 커피를 사용할 수 있습니다. 이 분쇄 커피 기능을 사용하면 한 번에 커피 한 잔만 추출할 수 있습니다.

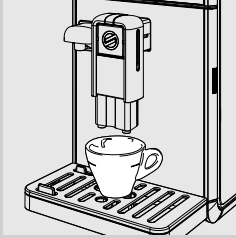

1 음료 추출구 아래에 컵을 놓습니다.



2 "☉" 버튼을 눌러 아로마 선택 메뉴로 들어갑니다.



3 분쇄 커피 추출 기능을 선택하려면 "☉" 아이콘이 표시될 때까지 "∨" 또는 "∧" 스크롤 버튼을 누릅니다.

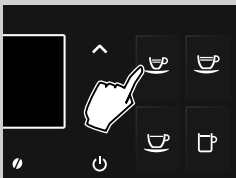

4 에스프레소는 "☉" 버튼, 카페 크레마는 "☉" 버튼, 커피는 "☉" 버튼을 누릅니다.

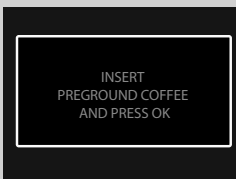

5 음료를 선택할 때 분쇄 커피가 삽입되었음을 확인하는 메시지가 표시됩니다.

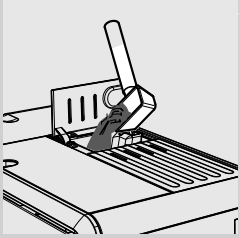

6 분쇄 커피 칸 커버를 엽니다.

7 분쇄 커피 1 계량 스푼을 커피 칸에 넣습니다. 커피 머신과 함께 제공된 계량 스푼만을 사용합니다. 그 후 분쇄 커피 칸 커버를 닫습니다.

⚠ 경고:

분쇄 커피 칸에는 분쇄 커피만 넣어야 합니다. 다른 물질을 넣으면 커피 머신이 심각하게 손상될 수 있습니다. 이런 경우의 수리에는 보증이 적용되지 않습니다.



8 "✓" 버튼을 누릅니다. 사전 추출 과정 후 음료 추출구에서 커피가 나오기 시작합니다.



9 사전 설정된 커피량이 다 나오면 커피 추출이 자동으로 멈춥니다. 중간에 추출을 멈추려면 처음에 누른 선택한 음료 버튼을 누릅니다.

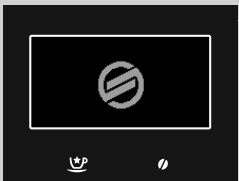

추출 후에는 커피 머신이 기본 메뉴 상태로 돌아갑니다.

분쇄 커피를 사용해 커피를 추가로 추출하려면 위에서 설명한 단계를 반복합니다.

☰ 참고:

분쇄 커피를 커피 칸에 붓지 않으면 물만 공급됩니다. 분쇄 커피의 양이 너무 많거나 커피를 2 계량 스푼 이상 추가하면 초과한 원두 커피가 커피 피찌꺼기통으로 배출됩니다. 분쇄 커피로는 추출량을 메모리에 저장할 수 없습니다.

☰ 참고:

이 기능은 30 초 동안 활성 상태로 유지됩니다. 그런 다음 커피 머신이 선택을 재설정하고 이전 상태로 돌아갑니다.

우유통

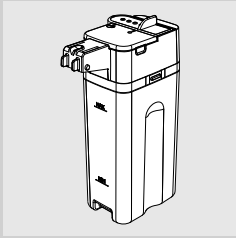

이 장에서는 우유 첨가 음료를 준비할 때 우유통을 사용하는 방법에 대해 설명합니다.

참고:

우유통을 사용하기 전에 “세척 및 유지관리” 장의 설명에 따라 우유통을 깨끗하게 씻습니다.

우유통에는 차가운 우유(약 5 °C)를 채우는 것이 좋습니다.

경고:

우유통에는 음료를 준비할 때 우유를 담고 세척에 사용할 때는 식수만 담습니다.

우유통 채우기

우유통은 사용 전은 물론 사용 중에도 채울 수 있습니다.

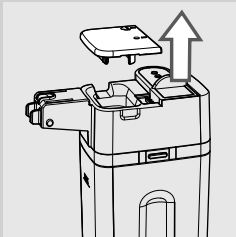

1 그림에서와 같이 우유통의 커버를 들어올립니다.

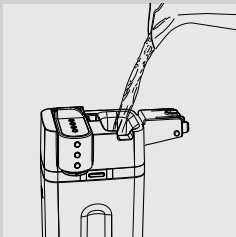

2 우유통에 우유를 채웁니다. 우유량은 우유통에 있는 최소(MIN)와 최고(MAX) 수위 표시선 사이여야 합니다. 우유통 커버를 다시 끼웁니다.

3 이제 우유통을 사용할 준비가 되었습니다.

우유통 삽입

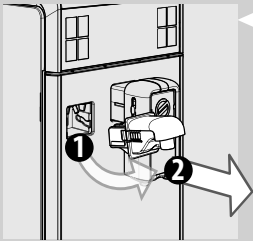

- 1 이미 설치되어 있는 물 음료 추출구는 그림에 표시된 것처럼 분리합니다.
 - 측면에 있는 두 개의 버튼을 눌러 잠금을 해제하고 살짝 들어 올립니다.
 - 물 추출구를 당겨 빼냅니다.

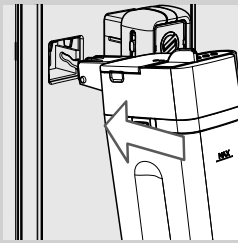

- 2 우유통을 살짝 엽니다. 커피 머신의 가이드 끝까지 추출구를 삽입해야 합니다.

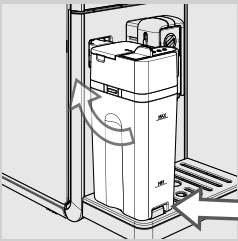

- 3 물받이에 잠길 때까지 우유통을 아래 방향으로 눌러 돌립니다. 우유통을 억지로 끼우지 마십시오.

우유통 제거

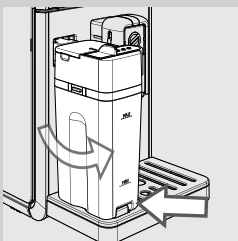

- 1 물받이의 삽입 위치에서 분리될 때까지 우유통을 위쪽으로 돌립니다. 그런 다음 우유통을 빼냅니다.

우유통 비우기

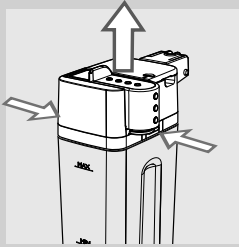

1 해제 버튼을 눌러서 우유통 상단을 빼냅니다.

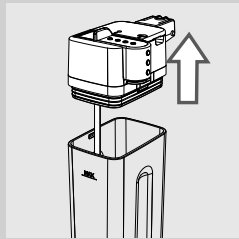

2 우유통의 상단을 들어올립니다. 우유통을 비우고 적절히 세척합니다.

참고:

우유통은 사용한 후에 항상 "세척 및 유지관리" 장에 나와 있는 대로 세척합니다.

우유 첨가 음료 추출



경고:

화상 위험! 뜨거운 우유가 추출되기 전에 우유와 스팀이 약간 분사될 수 있습니다. 우유통을 분리하기 전에 먼저 과정이 완료될 때까지 기다립니다.

자동으로 에스프레소 마끼아또 "☕", 카푸치노 "☕", 라떼 마끼아또 "☕" 및 따뜻한 우유 "☕"를 준비할 수 있는 버튼이 제어판에 표시됩니다.

카푸치노 "☕"를 프로그래밍하는 과정을 한 예로 설명하였습니다.

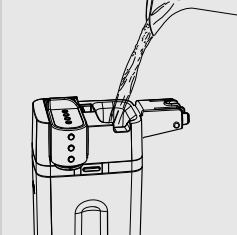

1

우유통에 우유를 채웁니다. 우유량은 우유통에 있는 최소(MIN)와 최고(MAX) 수위 표시선 사이여야 합니다. 우유통 커버를 다시 끼웁니다.



참고:

가장 좋은 맛의 카푸치노를 위해서는 단백질 함량이 3% 이상인 차가운(~5 °C/41°F) 우유를 사용하십시오. 개인 취향에 따라 전유 또는 무지방 우유도 사용할 수 있습니다.

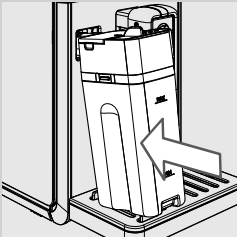

2

우유통을 커피 머신에 끼웁니다.

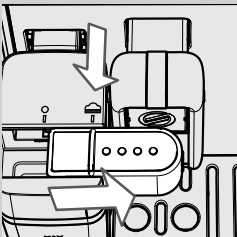

3

"☕" 아이콘까지 오른쪽으로 우유통 추출기를 빼냅니다.



참고:

우유통 추출기가 완전히 빠지지 않으면, 스팀이 새어나와 우유 거품이 제대로 만들어 지지 않을 수 있습니다.

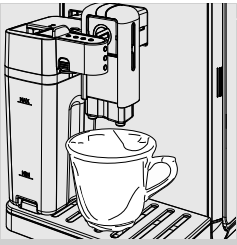

4 음료 추출구 아래에 컵을 놓습니다.



5 카푸치노 "☕" 버튼을 눌러 추출 과정을 시작합니다.

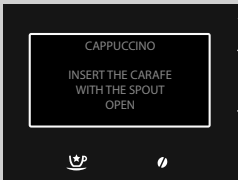

6 우유통을 삽입하고 음료 추출구를 빼내라는 알림이 커피 머신에 표시됩니다.



7 커피 머신이 사전 정의된 커피량을 분쇄합니다.

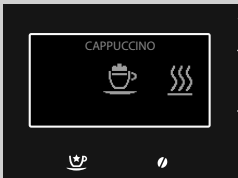

8 커피 머신에서 필요한 예열 시간 동안 이 아이콘이 표시됩니다.



9 커피 머신에서 우유가 분사되기 시작합니다. 분사 과정을 중단하려면, 선택했던 음료 버튼을 다시 누릅니다. 몇 초 안에 분사가 중단됩니다.

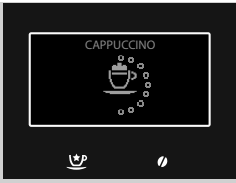

10 우유 거품이 모두 분사되고 나면 커피 추출이 시작됩니다. 추출 과정을 중단하려면, 선택했던 음료 버튼을 다시 누릅니다.

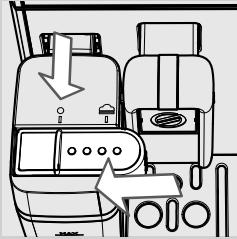

11 우유통 추출기를 제 자리에 넣고, "●" 아이콘이 표시될 때 까지 스크롤합니다.



참고:

우유통을 사용한 후에 “세척 및 유지관리” 장의 설명에 따라 우유통을 깨끗하게 씻습니다.



참고:

같은 절차를 따라 에스프레소 마끼아또 "☕", 라떼 마끼아또 "☕" 또는 뜨거운 우유 "☕"를 준비할 수 있습니다. 5단계에 이르면, 원하는 음료 버튼을 누릅니다.

우유 첨가 음료량 조절

에스프레소 마끼아또 "☕", 카푸치노 "☕", 라떼 마끼아또 "☕" 및 따뜻한 우유 "☕" 버튼을 누를 때마다 커피 머신은 미리 설정된 분량의 음료를 추출합니다.

이 커피 머신으로는 개인의 취향 및 컵 크기에 따라 음료의 양을 조절할 수 있습니다.

카푸치노 "☕"를 프로그래밍하는 과정을 한 예로 설명하였습니다.

1 우유를 채운 우유통을 커피 머신에 장착합니다.

2 "☕" 아이콘까지 오른쪽으로 우유통 추출기를 빼냅니다. 음료 추출구 아래에 컵을 놓습니다.

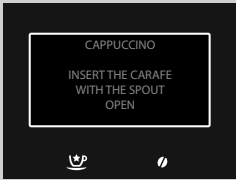
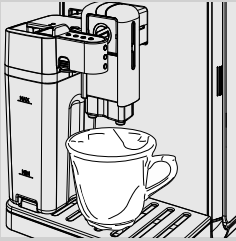

3 카푸치노 "☕" 아이콘이 표시될 때 까지 버튼을 길게 눌렀다 놓습니다. 우유통을 삽입하고 음료 추출구를 빼내라는 알림이 커피 머신에 표시됩니다. 이제 기기는 프로그래밍 모드에 있습니다.



4 커피 머신이 사전 정의된 커피량을 분쇄합니다.



5 커피 머신에서 필요한 예열 시간 동안 이 아이콘이 표시됩니다.

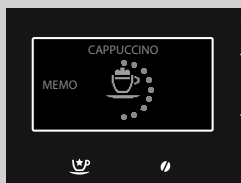

6 커피 머신에 이 아이콘이 표시되면 우유 거품이 컵으로 분사되기 시작합니다. 우유가 원하는 만큼 나오면, 선택했던 음료 버튼을 다시 누릅니다. 몇 초 안에 추출이 중단됩니다.



참고:

따뜻한 우유 "☺"를 분사하면, 6단계에서 분사 과정이 끝납니다.



7 우유 거품이 모두 분사되고 나면 커피 추출이 시작됩니다. 원하는 만큼 나오면, 선택했던 음료 버튼을 다시 누릅니다.

이제 카푸치노 "☺" 버튼이 프로그래밍되었습니다. 이 버튼을 누를 때마다 이 기기는 프로그래밍된 카푸치노 양만큼 추출을 하게 될 것입니다.



참고:

같은 절차를 따라 에스프레소 마끼아또 "☺", 라떼 마끼아또 "☺" 또는 뜨거운 우유 "☺"를 준비할 수 있습니다. 3단계에 이르면, 원하는 음료 버튼을 누릅니다.

특별 음료

본 커피 머신은 앞서 설명하지 않은 다른 커피 음료도 추출할 수 있도록 설계되었습니다. 이를 위해서는 아래의 단계를 따르면 됩니다.

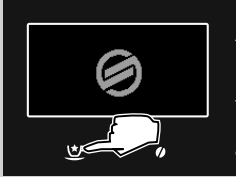

1 "☕" 버튼을 눌러 "SPECIAL BEVERAGES" 메뉴로 들어갑니다.

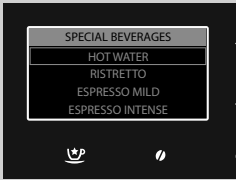

2 "✓" 버튼 또는 "∧" 버튼을 눌러 원하는 음료를 선택합니다. 그런 다음 "✓" 버튼을 눌러 추출 과정을 시작합니다.

3 음료 추출을 중단하려면 특별 음료 "☕" 버튼을 다시 누르십시오.



참고:

특별 음료 "☕" 버튼을 누르고 음료를 선택하지 않으면 3분 후 커피 머신이 기본 메뉴로 돌아갑니다.

이 특별 음료 기능을 사용하면 한 번에 음료 한 잔만 추출할 수 있습니다. 더 많은 음료를 추출하려면 과정을 반복하시면 됩니다.

뜨거운 물



경고:

화상 위험! 추출되기 전에 뜨거운 물과 스팀이 약간 분사될 수 있습니다. 물 음료 추출구를 분리하기 전에 먼저 과정이 완료될 때까지 기다립니다.

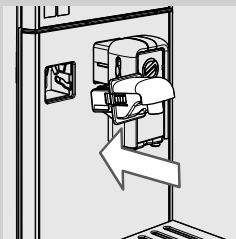

1 우유통이 삽입된 경우 제거하십시오. 물 음료 추출구를 살짝 열고 커피 머신의 가이드 끝까지 끼웁니다.

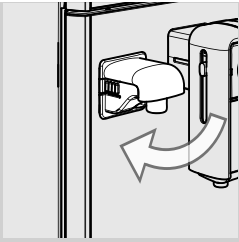

2 그림에 표시된 것처럼 커피 머신에 잠길 때까지 물 음료 추출구를 아래 방향으로 눌러 돌립니다.



3 뜨거운 물 음료 추출구 아래에 용기를 놓습니다.

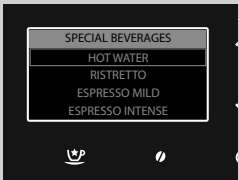

4 "☺" 버튼을 눌러 "SPECIAL BEVERAGES" 메뉴로 들어갑니다.

5 "✓" 버튼을 눌러 추출을 시작합니다.

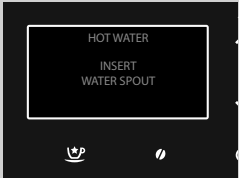

6 이 아이콘이 표시됩니다. 기기에 물 음료 추출구를 설치하라는 메시지가 표시됩니다. 물 음료 추출구가 올바르게 설치되어 있는지 확인하십시오. "✓" 버튼을 눌러 확인합니다. 커피 머신이 뜨거운 물을 추출하기 시작합니다.

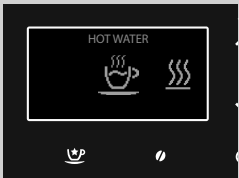

7 커피 머신에서 필요한 예열 시간 동안 이 아이콘이 표시됩니다.

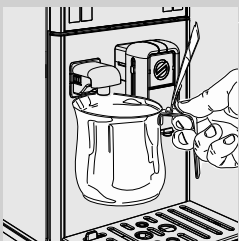

8 뜨거운 물을 원하는 만큼 추출합니다. 물 추출을 중단하려면, 특별 음료 "☺" 버튼을 다시 누릅니다.

뜨거운 물 추출 조절



경고:

화상 위험! 추출되기 전에 뜨거운 물과 스팀이 약간 분사될 수 있습니다. 물 음료 추출구를 분리하기 전에 먼저 과정이 완료될 때까지 기다립니다.

1 커피 머신이 뜨거운 물 추출을 할 준비가 된 상태인지 확인합니다.

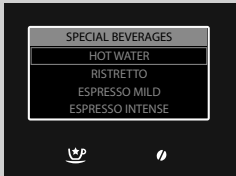

2 "☼" 버튼을 눌러 "SPECIAL BEVERAGES" 메뉴로 들어갑니다.

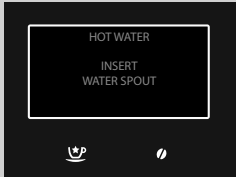

3 "✓" 아이콘이 표시될 때 까지 버튼을 눌렀다 놓습니다.

4 "✓" 버튼을 눌러 확인합니다. 커피 머신이 뜨거운 물을 추출하기 시작합니다.

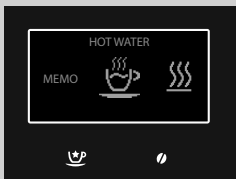

5 커피 머신에서 필요한 예열 시간 동안 이 아이콘이 표시됩니다.

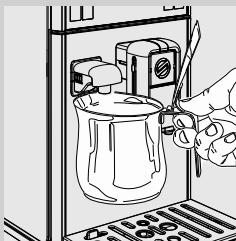

6 뜨거운 물을 원하는 만큼 추출합니다.

물 추출을 중단하려면, 특별 음료 "☼" 버튼을 다시 누릅니다.

추출할 물의 양이 이제 프로그래밍 되었습니다. 이 버튼을 누를 때마다 이 기기는 프로그래밍된 뜨거운 물 양만큼 추출을 하게 될 것입니다.

기타 음료 추출을 위한 특별 음료 메뉴

이 메뉴로 개인의 취향에 따른 다른 음료를 추출할 수 있습니다.

진한 커피를 프로그래밍하는 과정을 한 예로 설명하였습니다.



참고:

같은 절차를 따라 기타 메뉴 음료를 추출합니다. 단, "플랫 화이트"를 추출할 때는 카푸치노 추출로 커피 머신을 준비해야 합니다.

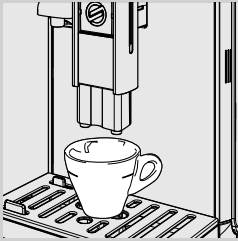

1 음료 추출구 아래에 컵 1개를 놓습니다.



2 "☕" 버튼을 눌러 "SPECIAL BEVERAGES" 메뉴로 들어갑니다.

3 "RISTRETTO" 옵션이 나올 때까지 "✓" 버튼을 눌러 음료를 선택합니다.

4 "✓" 버튼을 눌러 추출을 시작합니다.

5 사전 설정된 수준에 도달하면 커피 추출이 자동으로 멈춥니다. 추출을 더 일찍 중단하려면 "Special beverages" "☕" 버튼을 다시 누르십시오.

"Special Beverages" 메뉴에 대한 기타 음료량 조절

이 절차로 개인 취향에 따라, 메뉴에 표시되는 다른 음료의 양을 조정할 수 있습니다.

진한 커피를 프로그래밍하는 과정을 한 예로 설명하였습니다.

☰ 참고:

같은 절차를 따라 기타 메뉴 음료를 추출합니다. 단, "플랫 화이트"를 추출할 때는 카푸치노 추출로 커피 머신을 준비해야 합니다.

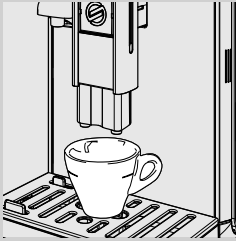

- 1 음료 추출구 아래에 컵 1개를 놓습니다.

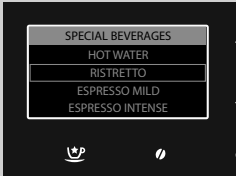

- 2 "☺" 버튼을 눌러 "SPECIAL BEVERAGES" 메뉴로 들어갑니다.

- 3 "RISTRETTO" 옵션이 나올 때까지 "✓" 버튼을 눌러 음료를 선택합니다.

- 4 "MEMO" 아이콘이 표시될 때까지 "✓" 버튼을 길게 눌렀다 놓습니다. 이제 기기는 프로그래밍 모드에 있습니다. 커피 추출 과정이 시작됩니다.



- 5 커피가 원하는 만큼 나왔을 때 "☺" 버튼을 누릅니다.

이제 음료가 프로그래밍됩니다. 이 버튼을 선택할 때마다 커피 머신에서 방금 프로그래밍한 것과 같은 분량의 에스프레소가 추출됩니다.

☰ 참고:

단, "플랫 화이트"를 추출할 때는 카푸치노 추출로 표시되는 우유 및 커피 양으로 프로그래밍해야 합니다.

음료 프로그래밍

이 커피 머신은 개인 취향에 따라 모든 음료를 사용자 정의하고 개인 프로필 설정을 메모리에 저장할 수 있는 기능이 있습니다.

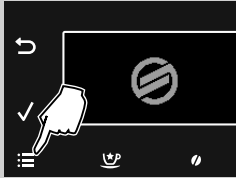

1 "☰" 버튼을 눌러 기기의 기본 메뉴로 들어갑니다.

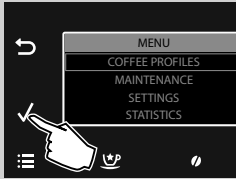

2 "✓" 버튼을 눌러 확인합니다.



3 "✓" 버튼을 눌러 활성화 된 프로필을 선택하여 음료를 프로그래밍 합니다.



4 "✓" 버튼을 눌러 확인합니다.

☰ 참고:

카푸치노를 추출을 조절하는 매개변수를 한 예로 설명하였습니다. 같은 절차를 따라 기타 메뉴 음료를 조절합니다. 우유 매개변수는 커피 전용 음료에는 사용할 수 없습니다.

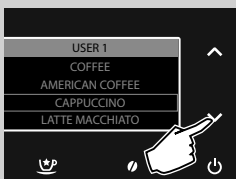

5 "✓" 버튼을 눌러 "CAPPUCCINO"를 선택합니다.

6 "✓" 버튼을 눌러 확인합니다.

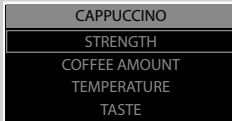

조절할 매개변수가 표시됩니다.

"√" 또는 "∧" 스크롤 버튼을 눌러 선택합니다.

메뉴로 들어가려면 "√" 버튼을 누르십시오.

이전 화면으로 돌아가려면 "←" 버튼을 누르십시오.

시작 화면으로 돌아가려면 "☰" 버튼을 누르십시오.



아로마

이 설정은 분쇄될 커피의 양을 조절합니다.

- = 매우 연한 아로마
- = 연한 아로마
- = 보통 아로마
- = 강한 아로마
- = 매우 강한 아로마
- = 좀 더 매우 강한 아로마
- ☰ = 분쇄 커피

"√" 또는 "∧" 스크롤 버튼을 눌러 선택한 다음 "√" 버튼을 눌러 확인합니다.

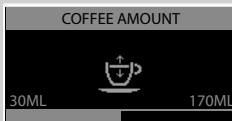

커피량

"√" 또는 "∧" 스크롤 버튼으로 제어판의 막대를 조절하여 커피 추출에 사용하는 물의 양을 선택할 수 있습니다.

"√" 버튼을 눌러 조절을 확인합니다.

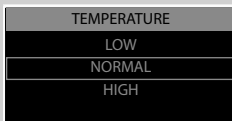

온도

이 설정을 사용하면 커피 추출 온도를 조절할 수 있습니다.

- LOW: 저온
- NORMAL: 표준 온도
- HIGH: 높은 온도

"√" 또는 "∧" 스크롤 버튼을 눌러 선택한 다음 "√" 버튼을 눌러 확인합니다.

풍미



이 설정은 사전 추출 전 처리 기능을 활성화합니다. 사전 추출 전 처리 과정에서는 풍부한 커피 아로마를 추출하기 위해 커피를 미리 약간 적십니다.

DELICATE: 사전 추출 전 처리 기능을 사용하지 않습니다.

BALANCED: 사전 추출 전 처리 기능이 활성화 상태입니다.

FULL BODY: 커피의 풍미를 향상시키기 위해 사전 추출 전 처리 기능을 더 오래 진행합니다.

"**∨**" 또는 "**^**" 스크롤 버튼을 눌러 선택한 다음 "**✓**" 버튼을 눌러 확인합니다.

우유량



"**∨**" 또는 "**^**" 스크롤 버튼으로 제어판의 막대를 조절하여 선택된 음료에 사용하는 우유의 양을 선택할 수 있습니다. "**✓**" 버튼을 눌러 조절을 확인합니다.



참고:

우유 조절 옵션은 우유 첨가 음료에만 사용할 수 있습니다.

뜨거운 물 프로그래밍

다음 절차는 뜨거운 물을 프로그래밍하는 과정을 설명합니다.



1 "**∨**" 버튼을 눌러 "HOT WATER"을 선택합니다.

2 "**✓**" 버튼을 눌러 확인합니다.

물의 양

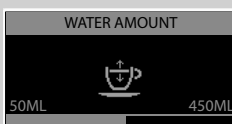

"**∨**" 또는 "**^**" 스크롤 버튼으로 제어판의 막대를 조절하여 분사할 물의 양을 선택할 수 있습니다.

"**✓**" 버튼을 눌러 조절을 확인합니다.

온도

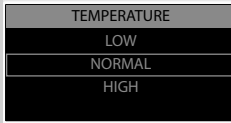

이 설정을 사용하면 커피 추출 온도를 조절할 수 있습니다.

LOW: 저온

NORMAL: 표준 온도

HIGH: 높은 온도

"**∨**" 또는 "**^**" 스크롤 버튼을 눌러 선택한 다음 "**✓**" 버튼을 눌러 확인합니다.

음료 매개변수 복원

모든 음료의 공장 출하시 설정값은 각 프로필에 대해 복원 할 수 있습니다.

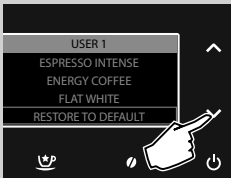

1 "**∨**" 버튼을 눌러 "RESTORE TO DEFAULT"를 선택합니다.

2 "**✓**" 버튼을 눌러 확인합니다. 모든 매개 변수가 공장 출하시 설정으로 복원됩니다.

참고:

이 명령을 통해 사용자가 프로그램한 모든 사용자 정의 설정이 삭제됩니다.



모든 음료의 공장 출하시 설정값은 각 매개 변수에 대해 복원 할 수 있습니다.

1 원하는 음료를 선택했으면 "**∨**" 버튼을 눌러 "RESTORE TO DEFAULT"를 선택합니다.

2 "**✓**" 버튼을 눌러 확인합니다. 모든 매개 변수가 공장 출하시 설정으로 복원됩니다.

참고:

이 명령을 통해 사용자가 선택한 음료에 대해 프로그램한 모든 사용자 정의 설정이 삭제됩니다.

커피 머신 프로그래밍

기기의 기본 설정을 변경할 수 있습니다. 이 설정은 모든 사용자 프로 필에 적용됩니다.

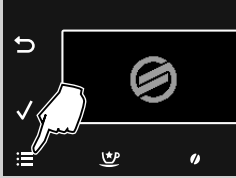

1 "☰" 버튼을 눌러 기기의 기본 메뉴로 들어갑니다.

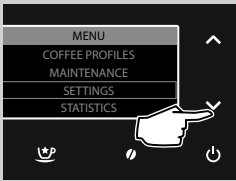

2 "✓" 버튼을 눌러 **SETTINGS**를 선택합니다.

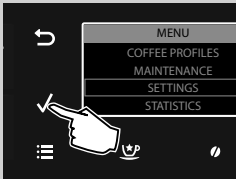

3 "✓" 버튼을 눌러 확인합니다.

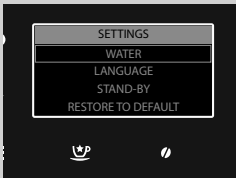

조절할 매개변수가 여기에 표시됩니다.

"✓" 또는 "∧" 스크롤 버튼을 눌러 선택합니다.

메뉴로 들어가려면 "✓" 버튼을 누르십시오.

이전 화면으로 돌아가려면 "↶" 버튼을 누르십시오.

시작 화면으로 돌아가려면 "☰" 버튼을 누르십시오.

물 설정

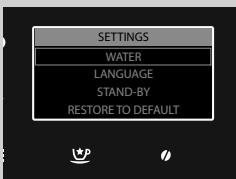

WATER SETTINGS 옵션에서는 최상의 커피를 위한 물 매개변수를 조 절할 수 있습니다.



HARDNESS에서는 물 경도 수준을 설정할 수 있습니다. 물 경도 측정에 대해서는 "물 경도 측정 및 프로그래밍" 장을 참조하십시오.

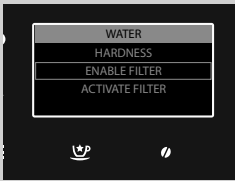

ENABLE FILTER에서는 정수 필터 교체 시기에 알림 메시지가 표시됩니다.

OFF: 필터 및 경고를 비활성화합니다. (**기본값**) OFF의 값을 설정하면 필터 교체 경고를 비활성화합니다.

ON: 필터 및 경고를 비활성화합니다.(이 필터가 활성화되어 있으면 경고가 자동으로 설정됩니다).

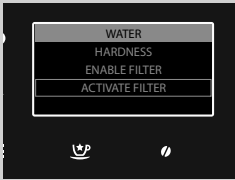

ACTIVATE FILTER에서는 필터 설치 또는 교체 후 필터를 활성화합니다. "INTENZA+ 정수 필터 설치" 장을 참조하십시오.

언어 설정



이 설정은 기기의 사용 국가에 따라 기기 매개변수를 자동으로 조절하는 데 중요한 역할을 합니다.

대기(Stand-by) 설정



STAND-BY 설정은 마지막 추출 후 기기가 대기 모드로 설정될 때까지의 시간 간격을 설정합니다. 대기 시간은 15, 30, 60 및 180분입니다. 기본값은 30 분입니다.

초기 설정

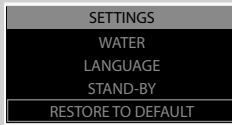

RESTORE TO DEFAULT 옵션을 활성화하면 기기 설정을 초기값으로 복원합니다. 이 경우 사용자가 설정한 내용은 모두 삭제됩니다.

통계

음료 몇 잔을 추출했는지 커피 머신에서 볼 수 있습니다. 이를 통해 사용 설명서에 표시된 다양한 유지관리 작업 일정을 계획할 수 있습니다.



1 "≡" 버튼을 눌러 기기의 기본 메뉴로 들어갑니다.

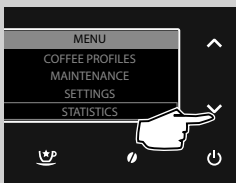

2 "✓" 버튼을 눌러 "STATISTICS"를 선택합니다.

3 "✓" 버튼을 눌러 확인합니다.

각 옵션 별로 추출된 음료의 양이 표시됩니다.

유지 관리

이 메뉴에서는 시스템의 올바른 유지관리를 위해 필요한 모든 자동 과정을 관리 할 수 있습니다.

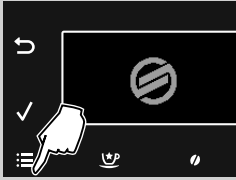

1 "☰" 버튼을 눌러 기기의 기본 메뉴로 들어갑니다.

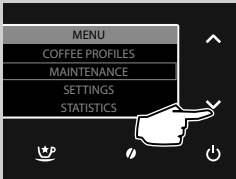

2 "✓" 버튼을 눌러 "MAINTENANCE"를 선택합니다.



3 "✓" 버튼을 눌러 확인합니다.

4 "✓" 또는 "∧" 버튼을 눌러 활성화할 과정을 선택합니다.

활성화할 다양한 과정이 여기에 표시됩니다.

스케일 제거

DESCALING 기능은 스케일 제거 과정을 활성화 합니다("스케일 제거" 장 참조).

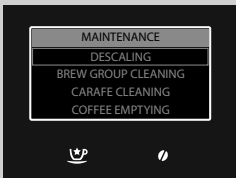

추출 그룹 세척 과정

BREW GROUP CLEANING 기능에서는 추출 그룹 월간 세척을 활성화 합니다("추출 그룹 월간 세척" 장 참조).

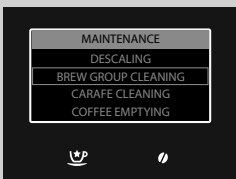

우유통 세척



CARAFE CLEANING 기능에서는 우유통 월간 세척을 활성화합니다("우유통 월간 세척" 장 참조).

우유 통로 세척

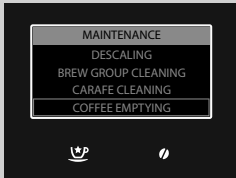

COFFEE EMPTYING 기능에서는 커피 통로 세척을 활성화합니다("커피 비우기 과정" 장 참조).

세척 및 유지관리

커피 머신 일일 세척



주의 사항:

커피 머신의 수명을 연장하기 위해서는 적절한 시기에 세척 및 유지관리하는 것이 매우 중요합니다. 커피 머신은 습기, 커피와 스케일 축적에 계속 노출됩니다.

수행해야 할 작업과 그 주기는 이 장에 자세히 설명되어 있습니다. 스케일을 제거하지 않으면 커피 머신이 정상적인 작동을 멈추게 됩니다. 이런 경우의 수리에는 보증이 적용되지 않습니다.



참고:

- 부드러운 젖은 천으로 커피 머신을 세척합니다.
- “우유통 주간 세척” 장에 표시된 잔 받침대, 외부 물받이, 내부 물받이, 커피 찌꺼기통 및 우유통 부품은 식기세척기로 세척할 수 있습니다. 그 외 모든 구성품은 미지근한 물로 세척해야 합니다.
- 커피 머신을 물에 담그지 마십시오.
- 커피 머신을 세척하는 데 알코올, 용매 및/또는 연마재를 사용하지 마십시오.
- 전자레인지 및/또는 일반 오븐을 사용하여 커피 머신 또는 구성품을 건조시키지 마십시오.

커피 머신을 켜 상태로 커피 찌꺼기통 및 물받이(내부)를 매일 비운 다음 세척합니다. 아래 설명된 단계를 따르십시오.

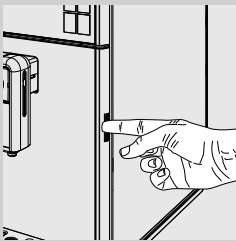

- 1** 프레임에서 버튼을 누르고 서비스 도어를 엽니다.

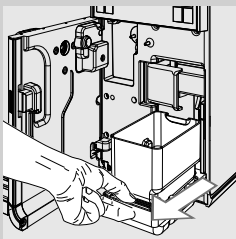

- 2** 물받이(내부)와 커피 찌꺼기통을 분리합니다.

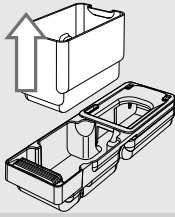

3 커피 찌꺼기통을 비우고 깨끗한 물로 씻습니다.

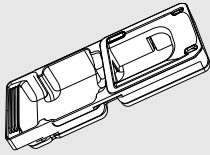

4 물받이(내부)를 비우고 커버와 함께 세척하고 깨끗한 물로 헹굽니다.

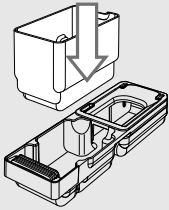

5 모든 구성품을 올바르게 다시 장착합니다.

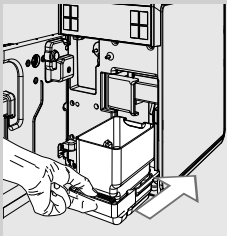

6 물받이와 커피 찌꺼기통을 끼우고 서비스 도어를 닫습니다.

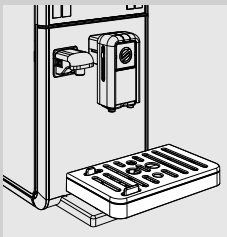

7 물받이(외부)를 비우고 세척합니다.

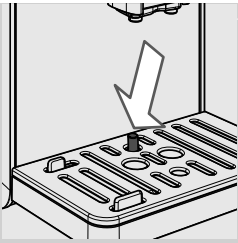

참고:

물받이 비움 표시기가 올라올 때도 이 작업을 수행하십시오.

물 탱크 일일 세척

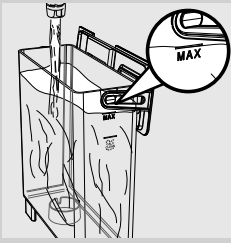

- 1** 물 탱크에서 작은 흰색 필터 또는 INTENZA+ 정수 필터(설치된 경우)를 제거하고 깨끗한 물로 세척합니다.
- 2** 작은 흰색 필터나 INTENZA+ 정수 필터(설치된 경우)를 부드럽게 누르면서 돌려 장착부에 넣습니다.
- 3** 깨끗한 물로 물 탱크를 채웁니다.

우유통 일일 세척

우유통은 매일 또는 사용한 후에 항상 세척해두어야 위생을 지키고 우유 거품의 완벽한 농도도 만들어낼 수 있습니다.

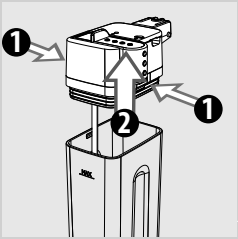

경고:

화상 위험! 추출되기 전에 뜨거운 물과 스팀이 약간 분사될 수 있습니다. 화상 위험! 우유통을 분리하기 전에 먼저 과정이 완료될 때까지 기다립니다.

- 1** 해제 버튼을 눌러서 우유통 상단을 빼냅니다.

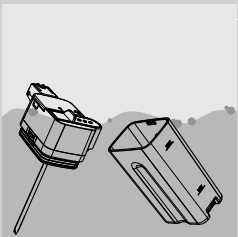

- 2** 우유통 상부와 우유통을 깨끗한 물로 헹굽니다. 모든 우유 잔여물을 제거합니다.

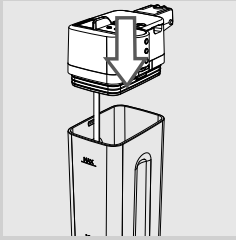

3 우유통에 상부를 끼우고, 제 위치에 잠겼는지 확인합니다.

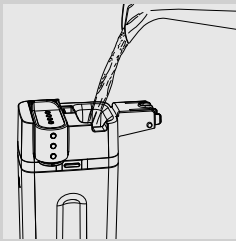

4 커버를 분리하고 우유통을 깨끗한 물로 MAX 선까지 채웁니다.

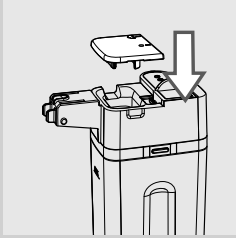

5 커버를 우유통에 다시 장착합니다.

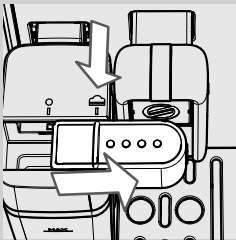

6 "☁" 아이콘까지 오른쪽으로 우유통 추출기를 빼냅니다.

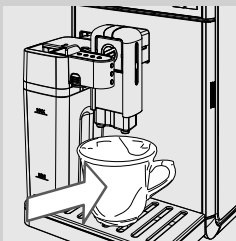

7 음료 추출구 아래에 컵을 놓습니다.

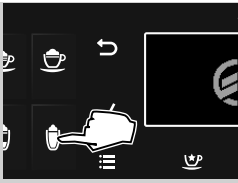

8 "☺" 버튼을 눌러 추출 절차를 시작합니다.

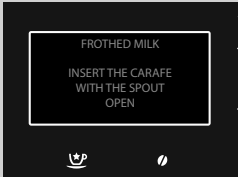

9 우유통을 삽입하고 음료 추출구를 빼내라는 알림이 커피 머신에 표시됩니다.

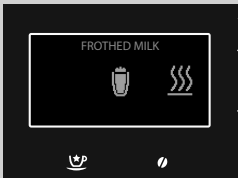

10 커피 머신에서 필요한 예열 시간 동안 이 아이콘이 표시됩니다.

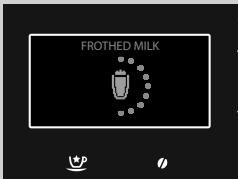

11 물 추출이 중지되면 행궁 작업이 끝납니다.

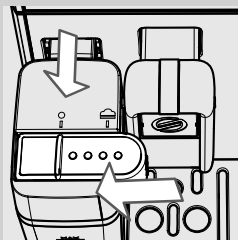

12 우유통 추출기를 제 자리에 놓고, "●" 아이콘이 표시될 때 까지 스크롤합니다. 우유통을 꺼내어 비웁니다.

커피 머신 주간 세척

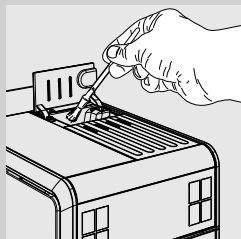

1 분쇄 커피 칸을 청소용 브러시로 세척합니다.

우유통 주간 세척

주간 세척 과정은 음료 추출구에서 모든 우유 잔여물을 제거하므로 더욱 깨끗이 세척할 수 있습니다.

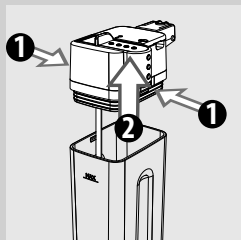

1 해제 버튼을 눌러서 우유통 상단을 빼냅니다.

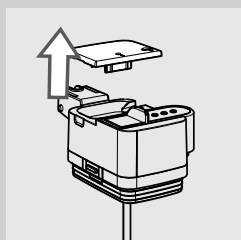

2 커버를 제거합니다.

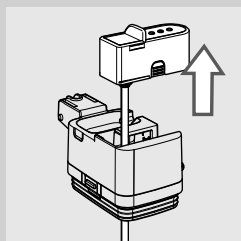

3 음료 추출구를 들어올려 우유통의 상단에서 제거합니다. 우유통 추출기를 구성하는 다섯 개의 부분을 분해해야 합니다. 각 부분은 아래 그림에 표시된 것 처럼 대문자(A, B, C, D, E)로 식별합니다.

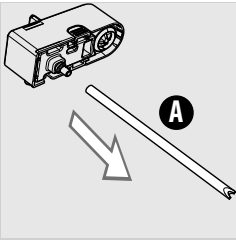

4 흡입 튜브(A)를 제거합니다.

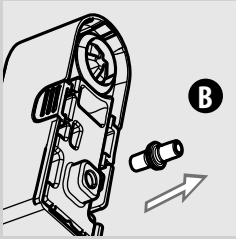

5 우유 거품기에서 연결피팅(B)을 바깥쪽으로 당겨서 빼냅니다.

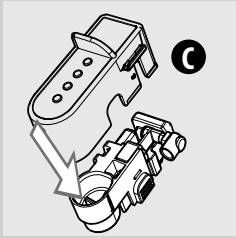

6 커버(C) 양 옆을 살짝 눌러 아래로 당겨 우유통 추출기에서 분리합니다.

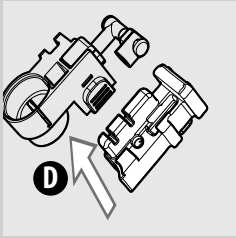

7 그림에서와 같이 추출기(D)를 분해합니다.

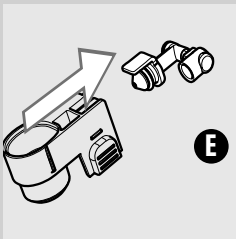

8 우유 거품 장치에서 연결피팅(E)을 바깥쪽으로 당겨서 빼냅니다.

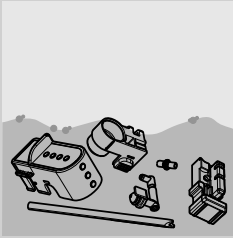

9 미지근한 물로 모든 부품을 깨끗하게 세척합니다.

참고:

이 부품들은 식기 세척기로도 세척할 수 있습니다.

10 순서를 반대로 하여 부품을 다시 조립합니다.

추출 그룹 주간 세척

추출 그룹은 커피 원두 투입구를 채울 때마다 또는 매주 한 번 이상 세척해야 합니다.

1 “**⏻**” 버튼을 눌러 기기를 끄고 콘센트에서 플러그를 뽑습니다.

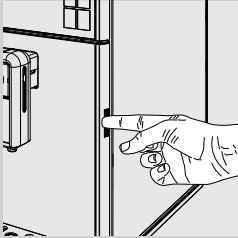

2 프레임에서 버튼을 누르고 서비스 도어를 엽니다.

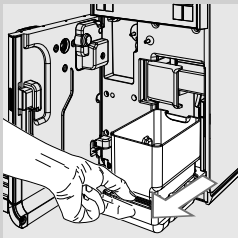

3 물받이(내부)와 커피 찌꺼기통을 분리하여 세척합니다.

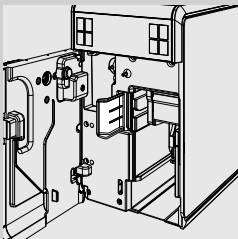

4 추출 그룹 잠금 해제 레버를 폼니다.

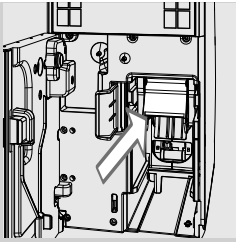

5 추출 그룹 손잡이를 잡아 바깥쪽으로 당깁니다.

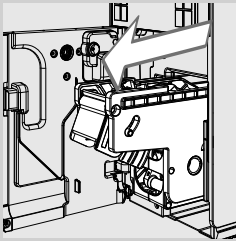

6 레버를 당기면서, 추출 그룹을 제거합니다.

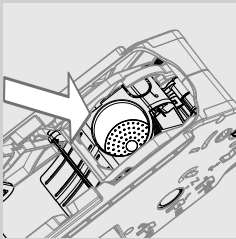

7 추출 그룹을 미지근한 물로 꼼꼼히 씻고 추출 그룹 필터를 조심해서 세척합니다.



주의 사항:

세제 또는 비누를 사용하여 추출 그룹을 세척하지 마십시오.

8 추출 그룹을 완전히 자연 건조시킵니다.

9 부드러운 젖은 천으로 커피 머신 안쪽을 깨끗하게 닦습니다.

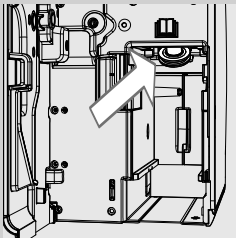

10 비 연마 천을 사용하여 위쪽 필터를 꼼꼼히 닦아 커피 찌꺼기를 제거합니다.



경고:

화상 위험! 위쪽 필터는 뜨거운 부품입니다. 청소하기 전에 기기가 꺼져있고 식었는지 확인하십시오. 기기를 끄고 최소한 한 시간 후에 작업을 수행하십시오.

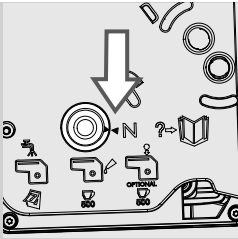

11 추출 그룹이 꺼진 위치에 있는지 확인하십시오. 두 참조 표시가 서로 맞아야 합니다. 두 참조 표시가 맞지 않으면 (12, 13) 단계의 설명에 따라 진행합니다.

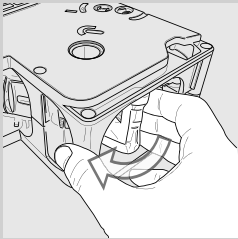

12 이 그림과 같이 바닥에서 수동으로 핀을 돌려서 추출 그룹을 다시 OFF 위치로 설정합니다. 다음 단계에서 설명된 위치에 고정 될 때까지 돌립니다.

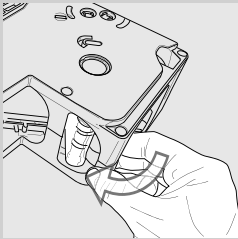

13 이 그림에 표시된 위치가 되면, 두 개의 참조 표시가 일치하는지 확인하고 추출 그룹이 제자리에 고정되어 있는지 확인합니다.

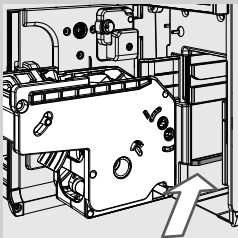

14 추출 그룹이 제 위치에 잠길 때까지 시트에 가이드를 따라 밀어서 삽입합니다.

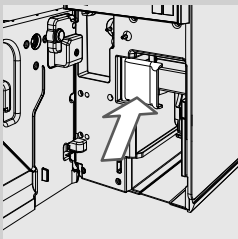

15 추출 그룹 잠금 레버를 닫아 제자리에 잠급니다.

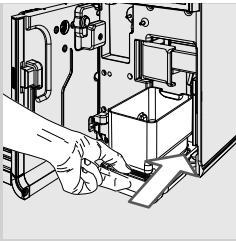

16 물받이(내부)와 커피 찌꺼기통을 끼웁니다.

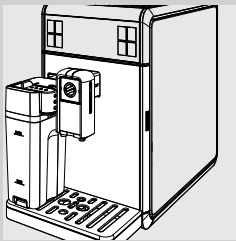

17 서비스 도어를 닫습니다.

우유통 월간 세척

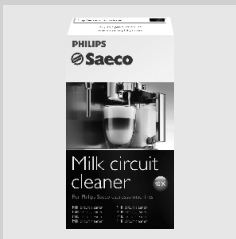

월간 세척 과정에서는 통로 전체에 우유 잔여물이 남아있지 않도록 세코의 우유 통로 클리너를 사용하시기를 권장합니다. "세코 우유 통로 클리너"는 별도로 구매할 수 있습니다. 보다 자세한 내용은 유지관리 제품 페이지를 참조하십시오.



경고:

화상 위험! 추출되기 전에 뜨거운 물과 스팀이 약간 분사될 수 있습니다. 화상 위험! 우유통을 분리하기 전에 먼저 과정이 완료될 때까지 기다립니다.

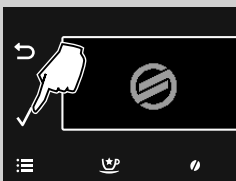

1 "☰" 버튼을 눌러 기기의 기본 메뉴로 들어갑니다.



2 "✓" 버튼을 눌러 "MAINTENANCE"를 선택합니다.

3 "✓" 버튼을 눌러 확인합니다.

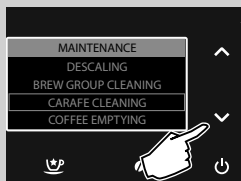

4 "✓" 버튼을 눌러 "CARAFE CLEANING"을 선택합니다.

5 "✓" 버튼을 눌러 확인합니다.

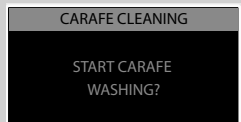

6 "✓" 버튼을 눌러 확인하거나 "↶" 버튼을 눌러 이전 메뉴로 돌아갑니다.

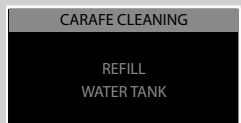

7 MAX 선까지 물 탱크를 깨끗한 물로 채웁니다. "✓" 버튼을 눌러 확인합니다.

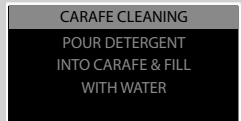

8 세코 우유 통로 클리너 백을 우유통에 붓습니다. MAX 선까지 우유통에 깨끗한 식수를 채우고 완전히 용해되도록 합니다.

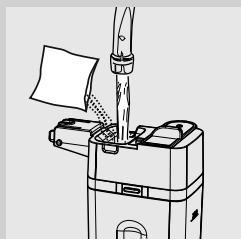

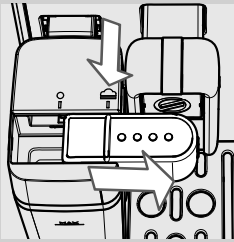

CARAFE CLEANING

INSERT THE CARAFE
WITH THE SPOUT
OPEN

9 우유통을 커피 머신에 끼웁니다. "☁" 아이콘까지 우유통 추출기를 밀습니다. "✓" 버튼을 눌러 확인합니다.

10 "✓" 버튼을 눌러 확인합니다.

CARAFE CLEANING

PLACE A CONTAINER
UNDER THE
CARAFE SPOUT

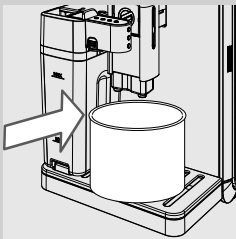

11 음료 추출구 아래에 적당한 용기(1.5 l)를 놓습니다. "✓" 버튼을 눌러 확인합니다. 기기가 우유 음료 추출구를 통해 용액을 공급하기 시작합니다.

12 과정 진행률이 표시됩니다.

CARAFE CLEANING



경고:
이 단계에서 추출된 용액을 절대로 마시지 마십시오.

CARAFE RINSING

REFILL
WATER TANK

13 기기에서 공급이 중단되면 MAX 선까지 탱크를 깨끗한 물로 채웁니다. "✓" 버튼을 눌러 확인합니다.

CARAFE RINSING

FILL CARAFE
WITH FRESH WATER

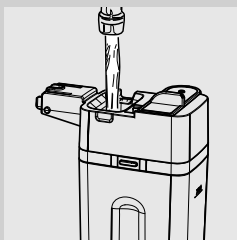

14 우유통과 용기를 기기에서 분리합니다.

15 우유통을 꼼꼼하게 헹군 다음 MAX 선까지 깨끗한 식수로 채웁니다. 우유통을 커피 머신에 끼웁니다. "✓" 버튼을 눌러 확인합니다.

CARAFE RINSING

INSERT THE CARAFE
WITH THE SPOUT
OPEN

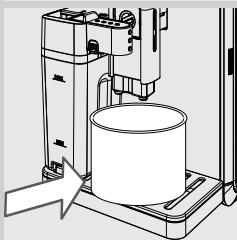

16 용기를 비우고 음료 추출구 아래에 다시 놓습니다. "✓" 버튼을 눌러 확인합니다.

CARAFE RINSING

PLACE A CONTAINER
UNDER THE
CARAFE SPOUT

17 "✓" 버튼을 눌러 확인합니다.

CARAFE RINSING



18 커피 머신의 우유 음료 추출구에서 물 추출이 시작됩니다. 다음과 같이 표시됩니다.

19 과정이 끝나면 기기가 다시 음료 추출 메뉴로 돌아갑니다.

20 "우유통 주간 세척" 장에 나타나 있는 바와 같이 우유통을 분해해 씻습니다.

추출 그룹 월간 윤활

커피를 약 500잔 추출한 후에 또는 매달 한 번씩 추출 그룹에 윤활유를 발라야 합니다.

추출 그룹을 위한 세코 윤활유는 별도로 구입할 수 있습니다. 보다 자세한 내용을 보려면 이 사용 설명서의 유지관리 제품 페이지를 참조하십시오.

! 주의 사항:

추출 그룹에 윤활유를 바르기 전에 먼저 “추출 그룹 주간 세척” 장에 설명된 대로 추출 그룹을 깨끗한 물에 세척하고 말립니다.

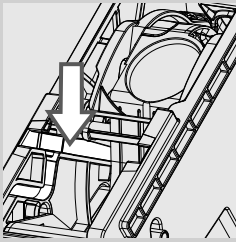
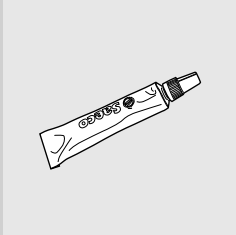

1 윤활유를 양쪽 가이드에 골고루 바릅니다.

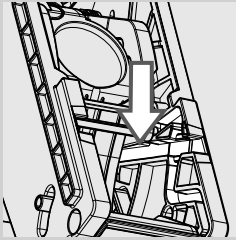

2 그림에서와 같이 피스톤에도 윤활유를 바릅니다.

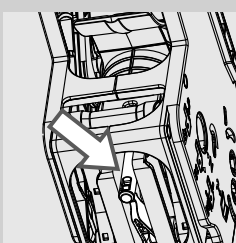
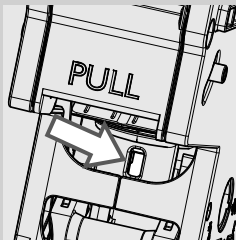

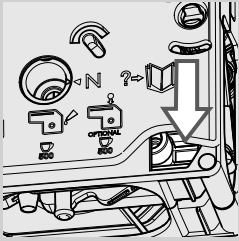
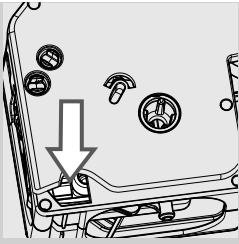

- 3** 추출 그룹의 양쪽 측면에 있는 내부 가이드에도 윤활유를 바릅니다.
- 4** 추출 그룹이 제 위치에 잠길 때까지 해당 자리에 장착합니다("추출 그룹 주간 세척" 장 참조).
- 5** 물받이(내부)와 커피 찌꺼기통을 끼우고 서비스 도어를 닫습니다.

“커피 오일 리무버”를 사용하여 추출 그룹 월간 세척



주간 세척 외에도 커피를 약 500잔 추출한 후에 또는 매달 한 번씩은 "커피 오일 리무버"를 사용하여 세척 과정을 실행하는 것이 좋습니다. 이 작업을 통해 추출 그룹의 유지관리 과정을 완료할 수 있습니다. "커피 오일 리무버" 및 "유지관리 키트"는 별도로 구매할 수 있습니다. 보다 자세한 내용은 유지관리 제품 페이지를 참조하십시오.

! 주의 사항:

"커피 오일 리무버" 정제는 세척용으로만 사용해야 하며, 스케일 제거 기능이 없습니다. 스케일 제거 과정에는 세코 스케일 제거 용액을 사용하여 "스케일 제거" 장에 설명된 절차를 따르십시오.



- 1** **☰** 버튼을 눌러 기기의 기본 메뉴로 들어갑니다.



2 "✓" 버튼을 눌러 "MAINTENANCE"를 선택합니다.

3 "✓" 버튼을 눌러 확인합니다.

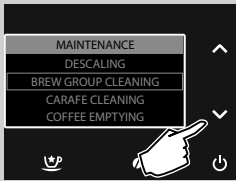

4 "✓" 버튼을 눌러 "BREW GROUP CLEANING"을 선택합니다.

5 "✓" 버튼을 눌러 확인합니다.

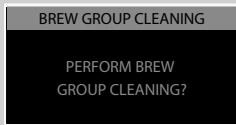

6 "✓" 버튼을 눌러 확인하거나 "↶" 버튼을 눌러 이전 메뉴로 돌아갑니다.

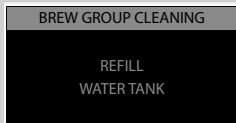

7 MAX 선까지 물 탱크를 깨끗한 물로 채웁니다. "✓" 버튼을 누릅니다.

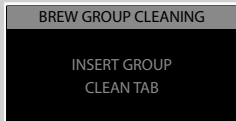

8 "커피 오일 리무버" 정제를 분쇄 커피 칸에 넣습니다. "✓" 버튼을 누릅니다.

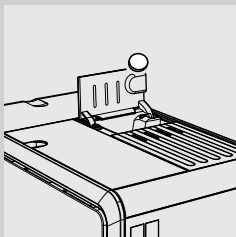

BREW GROUP CLEANING

PLACE A CONTAINER
UNDER THE
DISPENSING SPOUT

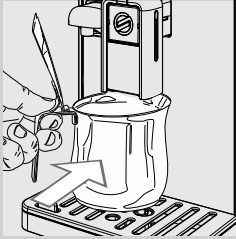

- 9** 커피 추출구 아래에 용기(1.5L)를 놓습니다.
“√” 버튼을 눌러 세척 과정을 시작합니다.



- 경고:**
이 단계에서 추출된 용액을 절대로 마시지 마십시오.

BREW GROUP CLEANING



- 10** 이 아이콘이 표시됩니다. 과정 진행률이 표시됩니다.

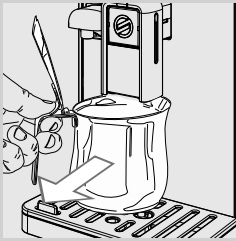

- 11** 기기에서 물 공급이 완료되면 용기를 꺼내 비웁니다.

- 12** "추출 그룹 주간 세척" 장에 설명되어 있는 바와 같이 추출 그룹을 세척합니다.

원두 투입구, 받침 및 칸 주간 세척

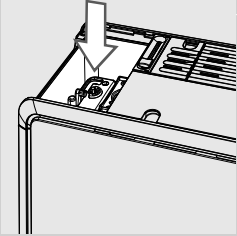

천으로 원두 투입구, 받침 및 원두 투입구 칸을 닦아 커피 찌꺼기나 먼지를 제거합니다.

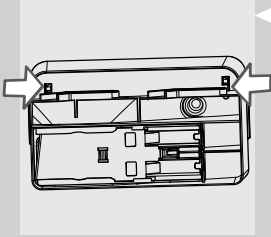

받침을 분리하려면 원두 투입구의 바닥에 있는 후크를 누릅니다. 왼쪽 그림에 표시된 것처럼 하시면 됩니다.

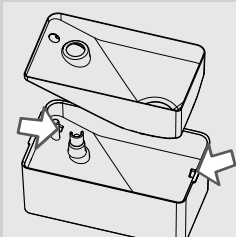

세척한 다음 원두 투입구에 받침을 다시 넣습니다.

스케일 제거

스케일 제거 과정은 약 35분이 소요됩니다.

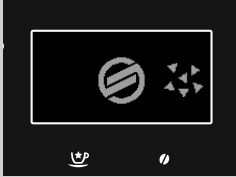

사용 중에 커피 머신 내부에 스케일이 축적됩니다. 스케일을 정기적으로 제거해 주어야 물 통로와 커피 통로가 막히는 것을 방지할 수 있습니다. 스케일 제거가 필요한 경우를 커피 머신에 표시됩니다. 커피 머신에 이 아이콘이 표시되면 스케일 제거를 해야 할 때가 된 것입니다.

! 주의 사항:

이 절차를 수행하지 않으면 커피 머신이 제대로 작동하지 않게 되며, 이런 경우의 수리에는 보증이 적용되지 않습니다.



스케일 제거 용액은 커피 머신의 성능을 향상시키기 위해 제작되었으므로 특별한 포물러의 용액만 사용하십시오.

스케일 제거 용액은 별도로 구매할 수 있습니다. 보다 자세한 내용을 보려면 이 사용 설명서의 유지관리 제품 페이지를 참조하십시오.

! 경고:

과정이 끝까지 수행될 때까지 스케일 제거 용액이나 공급된 음료를 마시지 마십시오. 또한 식초를 스케일 제거 용액으로 사용하지 마십시오.

☰ 참고:

스케일 제거 과정 중에 커피 머신을 끄지 마십시오. 커피 머신을 켜는 경우 스케일 제거 과정을 처음부터 다시 시작해야 합니다.

스케일 제거 과정을 실행하려면 아래와 같은 단계를 따르면 됩니다.



1 "☰" 버튼을 눌러 기기의 기본 메뉴로 들어갑니다.

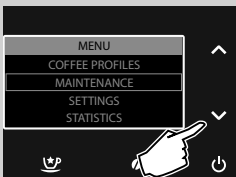

2 "✓" 버튼을 눌러 "MAINTENANCE"를 선택합니다.

3 "✓" 버튼을 눌러 확인합니다.

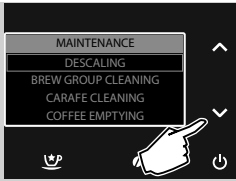

4 "✓" 버튼을 눌러 "DESCALING" 선택을 확인합니다.



참고:

실수로 "✓" 버튼을 누른 경우 "↶" 버튼을 누르면 동작이 중지됩니다.

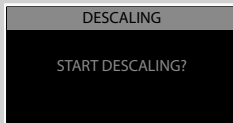

5 "✓" 버튼을 눌러 확인합니다.

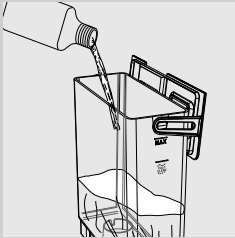
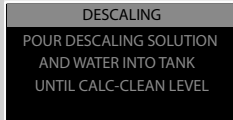

6 물 탱크 및 "INTENZA +"정수 필터 (있는 경우)를 제거하고 기기와 함께 제공되는 작은 흰색 필터를 삽입합니다. 세코 스케일 제거 용액을 완전히 다 붓습니다.

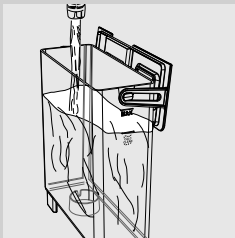

7 CALC CLEAN 선까지 탱크를 깨끗한 물로 채웁니다. 그런 다음 탱크를 다시 커피 머신에 끼웁니다. "✓" 버튼을 누릅니다.



8 (내부) / (외부) 물받이를 비웁니다. "✓" 버튼을 누릅니다.

DESCALING
 FILL HALF CARAFE
 WITH WATER. INSERT
 IN BREWING POSITION

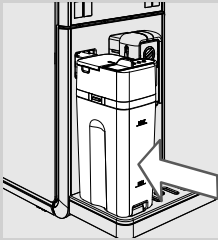

- 9 우유통에 물을 반만 채우고 커피 머신에 장착합니다. "☔" 아이콘까지 우유통 추출기를 밀니다. "✓" 버튼을 누릅니다.

DESCALING
 PLACE A CONTAINER
 UNDER THE
 DISPENSING SPOUT

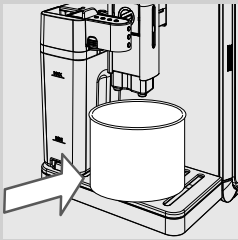

- 10 큰 용기(1.5 l)를 우유통 추출기와 음료 추출구 아래 놓습니다. "✓" 버튼을 누릅니다.

DESCALING
 PAUSE

- 11 커피 머신이 일정한 간격으로 스케일 제거 용액 배출을 시작합니다. 과정 진행률이 표시됩니다.

DESCALING
 START

참고:

과정이 진행되는 동안 용기를 비우거나 스케일 제거 과정을 일시 정지하려면 "↶" 버튼을 누르면 됩니다. 과정을 다시 시작하려면 "✓" 버튼을 누르십시오.

RINSING
 RINSE TANK &
 FILL WITH WATER

- 12 이 메시지는 첫 단계의 종료를 알립니다. 물 탱크를 헹구어야 합니다. MAX 선까지 물 탱크를 깨끗한 물로 채웁니다. "✓" 버튼을 누릅니다.

RINSING
 EMPTY TRAY UNDER
 BREW GROUP

- 13 물받이(내부)를 비우고 다시 끼워 넣습니다. 그런 다음 "✓" 버튼을 누릅니다.

RINSING
FILL HALF CARAFE
WITH WATER. INSERT
IN BREWING POSITION

RINSING
PLACE A CONTAINER
UNDER THE
DISPENSING SPOUT

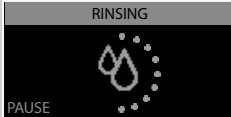

14 우유통을 비운 다음 깨끗한 물로 반만 다시 채웁니다. 음료 추출구를 연 상태로 커피 머신에 다시 끼워 넣습니다. "✓" 버튼을 누릅니다.

15 용기를 비우고 다시 우유통 추출기 및 음료 추출구 아래에 놓습니다. "✓" 버튼을 누릅니다.

16 행굼 과정이 활성화됩니다.

☰ 참고:

과정이 진행되는 동안 용기를 비우거나 행굼 과정을 일시 정지하려면 "↶" 버튼을 누릅니다. 과정을 다시 시작하려면 "✓" 버튼을 누르십시오.

☰ 참고:

이 행굼 과정은 일정량의 물로 커피 머신의 내부 통로를 청결히 세척하여 제 성능을 발휘할 수 있도록 하기 위한 것입니다. 물 탱크가 MAX 선까지 채워져 있지 않은 경우 커피 머신이 행굼 과정을 두 번 이상 수행해야 할 수도 있습니다.

17 행굼 과정에 필요한 물 분량이 모두 분사되면 커피 머신이 자동으로 스케일 제거 과정을 마칩니다.

☰ 참고:

행굼 작업이 끝날 때까지 기다립니다.

18 스케일 제거 과정이 기기가 자동으로 행굼 과정을 수행합니다. 이 과정이 완료될 때까지 기다렸다가 용기를 제거하고 비웁니다.

19 "우유통 주간 세척" 장애 나타나 있는 바와 같이 우유통을 분해해 씻습니다.

20 물받이(내부)를 비우고 다시 끼워 넣습니다.

21 흰색의 소형 정수 필터를 제거하고, "INTENZA+" 정수 필터를 설치되었던 물 탱크에 다시 설치합니다.

☰ 참고:

스케일 제거 과정의 마지막에 "추출 그룹 주간 세척" 장애 나타나 있는 바와 같이 추출 그룹을 세척합니다.

메시지 표시

표시 메시지	제어판 기호 의미
	<p>원두 투입구를 채웁니다.</p>
	<p>추출 그룹을 커피 머신에 삽입해야 합니다.</p>
	<p>커피 찌꺼기통과 내부 물받이를 장착합니다.</p>
	<p>커피 찌꺼기통을 비웁니다.</p> <p>☰ 참고: 해당 메시지가 표시되는 경우에만 기기를 켜 상태로 커피 찌꺼기통을 비워야 합니다. 기기의 전원이 꺼져 있는 상태에 찌꺼기통을 비울 경우, 기기는 비우기 작업을 인식하지 못하게 됩니다.</p>
	<p>서비스 도어를 닫습니다.</p>
	<p>물 탱크를 빼내어 채웁니다. 커버 구멍을 통해 전용 물 탱크를 채울 수 있습니다.</p>
	<p>서비스 도어를 열어 내부 물받이를 비웁니다.</p> <p>☰ 참고: 기기가 켜진 상태에서 이 작업을 수행하면 커피 찌꺼기통 비우기가 기록되고 찌꺼기 카운터가 재설정되므로, 커피 찌꺼기도 비워야 합니다.</p>
	<p>원두 투입구 및/또는 원두 커버를 끼워 넣습니다.</p>

표시 메시지

제어판 기호 의미



음료 추출구를 끼워 추출을 시작합니다. 나가려면 "ESC"를 누릅니다.

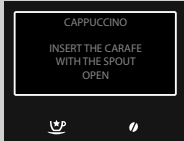

추출을 시작하기 전에 음료 추출구를 열어 우유통을 끼워 넣습니다.



스케일을 제거해야 합니다. 이 설명서의 "스케일 제거" 장에 나와 있는 절차를 따릅니다.
스케일을 제거하지 않으면 커피 머신이 정상적인 작동을 멈추게 됨을 유념하십시오. 이런 경우의 수리에는 보증이 적용되지 않습니다.



커피 머신에서 "INTENZA+" 정수 필터를 교체해야 합니다.

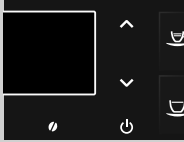

빨간 표시등이 깜박입니다. 아무 버튼이나 눌러 대기 모드에서 나갑니다.



제어판 화면 아래쪽에 표시된 코드(E xx)를 기록해 두십시오. 커피 머신을 끄고 30초 후에 다시 켜십시오. 2~3회 반복합니다. 커피 머신이 시작되지 않으면 해당 국가의 필립스 세코 직통 전화로 연락하여 화면에 표시된 코드를 알려주십시오. 별도로 포장된 보증 책자 또는 www.philips.com/support에서 연락처 정보를 찾아 볼 수 있습니다.

문제해결

이 장에서는 커피 머신에서 발생할 수 있는 가장 일반적인 문제에 대해 요약 설명합니다.
 아래 정보로 문제를 해결할 수 없는 경우 www.philips.com/support에서 자주 묻는 질문 목록을 확인하거나 해당 국가의 필립스 세코 직통 전화로 문의하십시오.
 별도로 포장된 보증 책자 또는 www.philips.com/support에 자세한 연락처 정보가 나와 있습니다.

증상	원인	해결 방법
커피 머신이 켜지지 않습니다.	커피 머신이 전기 네트워크에 연결되지 않았습니니다.	커피 머신을 전기 네트워크에 연결하십시오.
	전원 버튼의 위치가 "O"입니다.	전원 버튼의 위치가 "I"로 설정되었는지 확인합니다.
빠낸 물이 없어도 물받이는 가득찰 수 있습니다.	기기 상태를 최적으로 유지하고 관을 깨끗하게 행구기 위한 목적으로 기기가 자동으로 물을 물받이로 빼내기도 합니다.	이는 정상입니다.
커피가 충분히 뜨겁지 않습니다.	컵/머그잔이 차가운 상태입니다.	뜨거운 물로 컵/머그잔을 데워 두거나 뜨거운 물 음료 추출구를 사용합니다.
	프로그래밍 메뉴의 음료 온도가 저온으로 설정되어 있습니다.	프로그래밍 메뉴의 음료 온도가 표준 온도 또는 고온으로 설정되어 있는지 확인합니다.
	커피에 찬 우유를 넣었습니다.	차가운 우유는 완성된 음료의 온도를 낮춥니다. 음료에 우유를 넣기 전에 데우십시오.
뜨거운 물이 추출되지 않습니다.	뜨거운 물/스팀 음료 추출구가 막혀 있거나 지저분합니다.	뜨거운 물 음료 추출구를 세척합니다. 스팀 추출구를 살펴보고 음료 추출구가 막혀있는지 확인합니다. 핀이나 바늘을 사용하여 스케일 축적 부분을 뚫으십시오.
컵/머그잔에 원하는 만큼 채워지지 않았습니다.	커피 머신이 프로그래밍되어 있지 않습니다.	음료 프로그래밍 메뉴에 들어가 음료별 기호에 따른 개인 취향에 따라 커피 사이즈를 조절합니다.
커피의 향이 풍부하지 않습니다(참고 사항 참조).	블렌드가 부적절하거나, 갓 로스팅한 커피가 아니거나, 커피가 너무 굵게 분쇄되었습니다.	커피 블렌드를 바꾸거나 "커피 분쇄기 조절" 장의 설명에 따라 세라믹 분쇄기를 조절하십시오.
	커피 원두 또는 분쇄 커피가 너무 오래 되었습니다.	신선한 커피 원두 또는 분쇄 커피를 사용하는지 확인하십시오.
우유 거품이 생기지 않습니다.	우유 음료 추출구가 올바르게 빠지지 않았습니다.	우유 음료 추출구가 "☼" 아이콘까지 올바르게 빠졌는지 확인합니다.
	우유통이 올바르게 다시 조립되지 않았거나 구성품이 모두 조립되지 않았습니다.	봉이 올바른 위치에 있는지 확인하십시오. "주간 우유통 세척" 섹션에 설명된 대로 모든 구성품을 올바르게 다시 조립해야 합니다.

증상	원인	해결 방법
커피 머신 예열 시간이 오래 걸리거나 붓에서 공급되는 물의 양이 너무 적습니다.	커피 머신의 순환 통로가 스케일로 인해 막혀 있습니다.	커피 머신의 스케일을 제거하십시오.
추출 그룹을 제거할 수 없습니다.	추출 그룹이 잘못 장착되어 있습니다.	커피 머신을 컵니다. 서비스 도어를 닫으십시오. 그러면 추출 그룹이 자동으로 초기 위치로 돌아갑니다.
	커피 찌꺼기통이 삽입되어 있습니다.	추출 그룹을 제거하기 전에 커피 찌꺼기통을 제거하십시오.
추출 그룹 밑 또는 위에 분쇄된 커피가 너무 많이 있습니다.	사용 중인 커피가 자동 커피 머신에 적합하지 않을 수 있습니다.	커피 종류 또는 커피 분쇄 설정을 바꿔보십시오("세라믹 커피 분쇄기 조절" 장 참조).
	기기는 새로운 커피 원두 또는 분쇄 커피에 맞게 커피 분쇄기를 조절하고 있습니다.	여러 잔의 커피를 추출한 후 자동으로 자체 조절하여 분쇄 커피의 농도에 따라 커피 추출을 최적화합니다. 커피 분쇄기를 완전히 조절하려면 음료를 두세 번 추출해야 합니다. 이는 기기 고장이 아닙니다.
너무 습하거나 너무 건조한 곳에 커피 찌꺼기가 나오고 있습니다.	커피 분쇄기를 조절하십시오.	세라믹 커피 분쇄기를 조정하면 잔여물의 품질에 영향을 미칩니다. 잔여물에 너무 습기가 많으면 굵게 분쇄로 설정하십시오. 잔여물이 너무 건조하면 곱게 분쇄로 설정하십시오. "세라믹 커피 분쇄기 조절" 장을 참조하십시오.
커피 머신에서 커피 원두가 분쇄되는데 커피가 추출되지 않습니다(참고 사항 참조).	물이 없습니다.	물 탱크를 채우고 통로를 프라이밍하십시오("수동 행궁 과정" 장 참조).
	추출 그룹이 지지분합니다.	추출 그룹을 세척하십시오("추출 그룹 주간 세척" 장 참조).
	커피 머신이 분량을 자동 조절할 때 가끔 제대로 작동하지 않을 수도 있습니다.	"세코 맞춤 시스템 (SAS)" 장에 따라 커피를 몇 잔 추출해 보십시오.
커피가 너무 연합니다(참고 사항 참조).	음료 추출구가 지지분합니다.	음료 추출구를 세척하십시오.
	커피 머신이 분량을 자동 조절할 때 가끔 제대로 작동하지 않을 수도 있습니다.	"세코 맞춤 시스템 (SAS)" 장에 따라 커피를 몇 잔 추출해 보십시오.
	분쇄 커피가 너무 굵습니다.	커피 블렌드를 바꾸거나 "커피 분쇄기 조절" 장의 설명에 따라 세라믹 분쇄기를 조절하십시오.
원두 투입구 선택기가 이동했습니다.	원두 투입구 선택기가 이동했습니다.	선택기 다이얼을  위치까지 전환합니다.

증상	원인	해결 방법
커피가 추출 속도가 느립니다(참고 사항 참조).	분쇄 커피가 너무 곱습니다.	커피 블렌드를 바꾸거나 "커피 분쇄기 조절" 장의 설명에 따라 세라믹 분쇄기를 조절하십시오.
	통로가 막혀 있습니다.	스케일 제거 과정을 수행합니다.
	추출 그룹이 지지분합니다.	추출 그룹을 세척하십시오("추출 그룹 주간 세척" 장 참조).
커피가 음료 추출구에서 새어 나옵니다.	음료 추출구가 막혔거나 잘못 끼워져 있습니다.	음료 추출구와 구멍을 세척하고 올바르게 다시 끼워 넣으십시오.



참고:

커피 블렌드가 바뀌었거나 커피 머신을 설치한지 얼마 안 된 경우 위의 문제는 정상으로 볼 수도 있습니다. 이 경우에는 "세코 맞춤 시스템(SAS)" 장에서 설명된 대로 커피 머신에서 자체 조절 작업을 수행하는 동안 기다리십시오.

에너지 절약

Stand-by(대기)

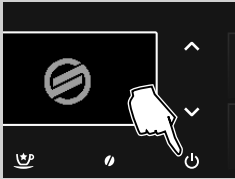
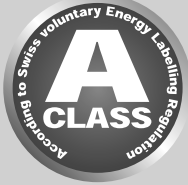

세코 전자동 에스프레소 머신은 A등급 에너지 레이블로 검증된 에너지 절약형으로 설계되어 있습니다.

사용자가 설정 가능한("커피 머신 프로그래밍" 장 참조) 특정 시간 동안 사용을 하지 않은 후에 기기가 자동으로 꺼집니다. 커피를 추출하고 나면 커피 머신이 행궁 과정을 시작합니다. 대기 모드에서의 에너지 소비량은 1Wh 미만입니다.

커피 머신을 켜려면 "⏻" 버튼을 몇 초 간 누릅니다(기기 뒷면에 있는 전원 버튼이 "I"로 눌러져 있는 경우). 기기의 보일러가 냉각되면 행궁 과정을 수행합니다.

STAND-BY(대기) 버튼을 3초 동안 누르면 수동으로 기기 상태를 대기 모드로 변경할 수 있습니다.

참고:

- 1 서비스 도어를 열어 둔 상태에서는 대기 모드를 활성화할 수 없습니다.
- 2 대기 모드가 활성화되면 기기가 행궁 과정을 수행할 수 있습니다. "↶" 버튼을 누르면 행궁 과정을 중지할 수 있습니다.

다음 중 하나를 수행하면 기기를 다시 켤 수 있습니다.

- 1 제어판에서 아무 버튼이나 누릅니다.
- 2 서비스 도어를 엽니다(도어를 닫으면 기기가 다시 대기 모드로 돌아갑니다).

기기가 대기 모드이면 "⏻" 버튼에 있는 빨간색 표시등이 깜박거립니다.

커피 머신 처리



수명을 다 한 경우 일반적인 가정용 쓰레기로 버리지 말고 공식 재활용 수거처로 보내십시오. 이렇게 하면 환경을 보호할 수 있습니다.

- 포장재는 재활용할 수 있습니다.
- 커피 머신: 플러그를 뽑고 전원 코드를 자르십시오.
- 커피 머신과 전원 코드를 필립스 공식 서비스 센터로 보내거나 일반 폐기를 처리 시설에서 처리하십시오.

본 제품은 EU Directive 2002/96/EC를 준수합니다.

제품 또는 포장의 기호는 본 제품을 가정용 쓰레기로 처리할 수 없음을 나타냅니다. 대신, 해당 전기 및 전자 장비 재활용 수거처로 보내야 합니다.

본 제품을 올바르게 폐기 처리함으로써 부적절한 처리로 인해 발생할 수 있는 환경과 인체 건강에 대한 잠재적인 피해를 방지할 수 있습니다. 본 제품의 재활용에 대한 자세한 내용은 해당 지역 시청, 가정용 쓰레기 처리 서비스 또는 제품 구입처에 문의하십시오.

기술 사양

필립스 세코는 제품의 기술 사양을 변경할 권리를 보유합니다.

정격 전압 - 정격 전력 - 전력 공급장치	제품에 부착된 데이터 플레이트 참고
외장재	열가소성 소재/금속
크기(가로 x 세로 x 높이)	210 x 360 x 460 mm
무게	13 kg
전원 코드 길이	800-1200mm
제어판	전면 패널
컵 크기	110 mm
물 탱크	1.7 리터 - 탈착 가능
원두 투입구 용량	270 g
커피 찌꺼기통 용량	20
펌프 압력	15bar
보일러	스테인리스 스틸
안전 장치	보일러 압력 안전 밸브 - 이중 안전 온도 조절 장치 - 온도 퓨즈

보증 및 서비스

보증

보증 및 관련 조건에 대한 자세한 내용은 별도로 제공된 보증 책자를 참조하십시오.

서비스

저희는 커피 머신이 고객을 만족시킬 수 있기를 바랍니다. 아직 제품 등록을 하지 않으신 분은 구매한 제품을 www.philips.com/welcome 에서 등록하십시오. 등록하시면 저희가 귀하에게 연락을 할 수 있고 세척 및 스케일 제거 알림 메시지를 보내드릴 수 있습니다.

서비스 또는 지원이 필요한 경우 필립스 웹 사이트(www.philips.com/support)를 방문하거나 해당 국가의 필립스 세코 직통 전화로 문의하십시오.

별도로 포장된 보증 책자 또는 www.philips.com/support에 전화 번호가 나와 있습니다.

유지관리 제품 주문

세척 및 스케일 제거 시에는 세코 유지관리 제품만 사용하십시오. 귀하의 국가에서 가능한 경우 필립스 온라인 상점 www.shop.philips.com/service이나 현지 딜러 또는 공식 서비스 센터에서도 구입하실 수 있습니다.

커피 머신 유지관리 제품을 구입하기 어려운 경우 해당 국가의 필립스 세코 직통 전화로 문의하십시오.

별도로 제공된 보증 책자 또는 www.philips.com/support에 자세한 연락처 정보가 나와 있습니다.

유지관리 제품 개요

- 스케일 제거 용액 CA6700



- INTENZA+ 정수 필터 CA6702



- 윤활제 HD5061

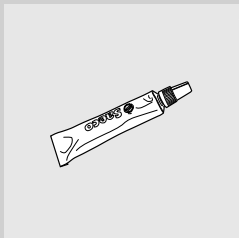

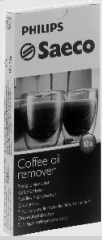

- 커피 오일 리무버 CA6704



- 우유 통로 클리너 CA6705



- 유지관리 키트 CA 6706

커피 머신 액세서리



- 원두 투입구 CA6807을 제거합니다.

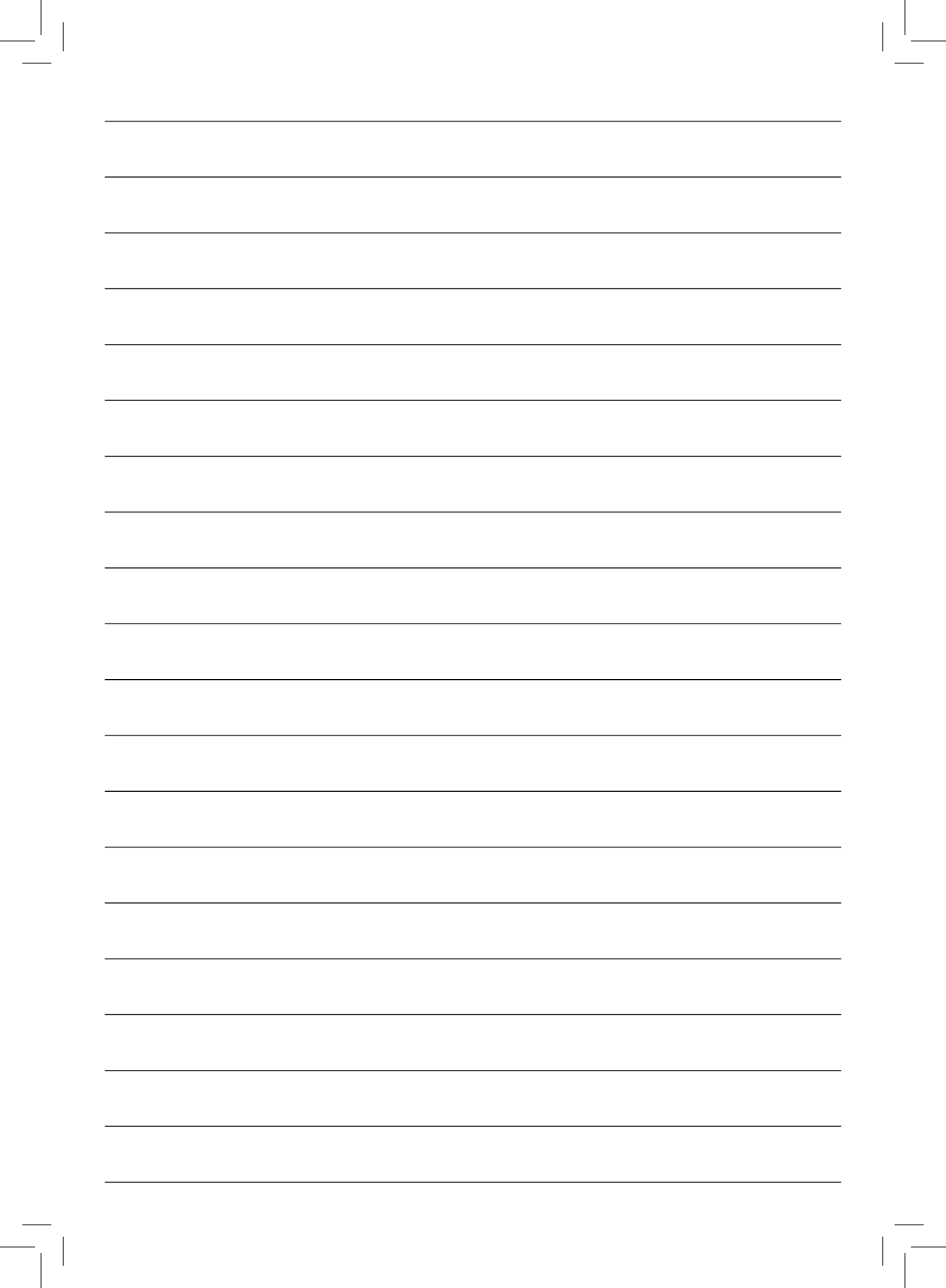

A blank sheet of white paper with 20 horizontal lines for writing. The lines are evenly spaced and run across the width of the page. At each of the four corners, there are small L-shaped registration marks, consisting of a short vertical line and a short horizontal line, used for precise printing or scanning.



제조사는 사전 통지 없이 설명서를 변경할 수 있습니다.

www.philips.com/saeco



421946004541

Rev.01 24-09-13