

Alati seal, et teid aidata

Registreerige oma toode ning saage abi aadressilt
www.philips.com/welcome



HD8651



PHILIPS



Sisukord

Tutvustus	4
Üldine kirjeldus.....	5
Oluline	5
Ohud.....	5
Hoiatused.....	5
Ettevaatust.....	6
Elektromagnetilised väljad (EMV).....	6
Enne esmakordset kasutamist	6
Masina paigaldamine.....	6
Kasutamiseks ettevalmistamine	7
Veepaagi täitmine	7
Kohviubade leetri täitmine	8
Masina soojendamine.....	8
Manuaalne loputustükkel.....	9
Intenza+ veefiltri paigaldamine	10
Masina kasutamine	11
Ühe või kahe tassi espresso või tavalise kohvi valmistamine.....	11
Piima vahustamine	11
Kuuma vee väljutamine.....	12
Masina kohandamine.....	14
Kohvijahvataja kohandamine	14
Kohvikoguse kohandamine.....	14
Puhastamine ja hooldamine	15
Kuuma vee/auru toru või klassikalise piimavahustaja puhastamine.....	15
Kohvi tõmbamise seadmete puhastamine.....	15
Määrimine	18
Katlakivi eemaldamine	18
Katlakivi eemaldamise protseduur.....	19
Ettevalmistused.....	19
Katlakivi eemaldamise tükkel.....	19
Loputustükkel.....	20
Kui teil ei ole võimalik katlakivi eemaldamise protseduuri lõpuni viia.....	21
Valgussignaali tähendused	21
Ümbertõõtlemine	24
Garantii ja teenindus	24
Hooldustoodete tellimine	24
Probleemide lahendamine	24
Tehnilised andmed	26

Tutvustus

Õnnitleme teid Philips Xsmall täisautomaatse espressomasina ostu puhul!

Et Philipsi poolt pakutavast toest võimalikult palju kasu saada, siis registreerige oma toode aadressil www.philips.com/welcome. See kasutusjuhend kehtib HD8651 kohta.

See kohvmasin on mõeldud kohviubadest espresso valmistamiseks. Sellega saab ka auru ja kuuma vett valmistada. Sellest kasutusjuhendist leiate informatsiooni, mida vajate selle kohvmasina paigaldamisel, kasutamisel ning hooldamisel.

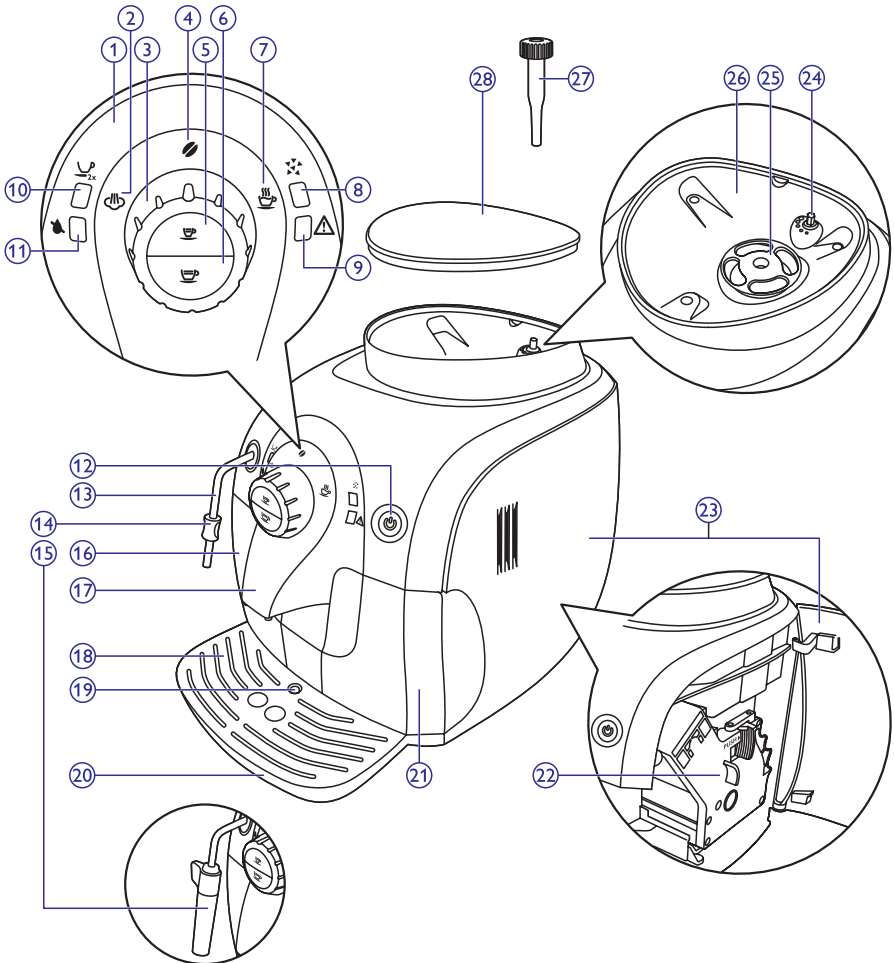

Üldine kirjeldus (Joonis 1)

1. Juhtpaneel
2. Auru ikoon
3. Juhtnupp
4. Kohviubade ikoon
5. Espresso nupp
6. Tavalise kohvi nupp
7. Kuuma vee ikoon
8. Katlakivi eemaldamise tuli
9. Hoiatustuli
10. Kahe tassi tuli
11. Tühja veepaagi tuli
12. Valgustusega sisse/välja lülitamise nupp
13. Kuuma vee/auru toru
14. Kaitsev käepide
15. Klassikaline piimavahustaja (ainult kindlatel mudelitel)
16. Veepaak
17. Kohvikraan
18. Tilkumisaluse kate
19. Täis tilkumisaluse indikaator
20. Tilkumisalus
21. Kohvipaksu sahtel
22. Kohvi tõmbamise seadmed
23. Hooldusuks
24. Kohvijahvataja kohandamise nupp
25. Keraamiline kohvijahvataja
26. Kohviubade lehter
27. Kohvijahvataja kohandamise võti
28. Kohviubade lehtri kaas

Oluline

Lugege tähelepanelikult kõiki ohutuslaseid instruksioone ning vigastuste või kahjustuste vältimiseks kasutage masinat vaid nii nagu selles kasutusjuhendis on kirjeldatud.

Säilitage see kasutusjuhend edaspidiseks.

Ohud

- Ärge mitte kunagi kastke seadet vette ega teistesse vedelikesse.
- Ärge mitte kunagi suunake aurutoru keha poole, kuna see põhjustab põletust.
- Ärge mitte kunagi pistke kehaosi ega teisi objekte kohvijahvatajasse.

Ettevaatust

- Kontrollige pinget ja veenduge, et etiketil välja toodud pinge vastab seinakontakti pingega.
- Ühendage masin maandusega seinakontakti.

- 8-aastased ja vanemad lapsed ning isikud, kes on madalama füüsilise-, vaimse- või aistingute tasemega või inimesed, kel puuduvad seadmega kogumused ning teadmised, võivad seadet kasutada, kui neile on eelnevalt masina korrektset kasutamist õpetatud ja ohte tutvustatud või neid juhendab täiskasvanu. Masinat ei tohi lapsed puhastada ega hooldada, välja arvatud juhul kui nad on üle 8 aasta vanad ning neid juhendab täiskasvanu. Hoidke masin ning selle voolujuhe alla 8 aastaste laste käeulatusesst väljas.
- Lapsed ei tohi selle masinaga mängida.
- See masin on loodud kohviubade jahvatamiseks ja kohvi valmistamiseks. Kasutage seda korrektselt ja hoolikalt, et vältida kuuma vee või auru põletust.
- Ärge kallake vedelikke voolujuhtme ühendustele.
- Ärge kasutage seadet, kui pistik, voolujuhe või seade ise näivad olevat kahjustatud.
- Kui voolujuhe on kahjustatud, siis tuleb see Philipsi, Philipsi volitatud teeninduskeskuse või sarnase kvalifikatsiooniga inimese poolt välja vahetada.

Hoiatused

- Masina ülevaatamiseks või parandamiseks viige masin alati Philipsi poolt volitatud teeninduskeskusesse. Ärge proovige masinat ise parandada, kuna see tühistab garantii.
- Asetage seade alati tasasele ja stabiilsele pinnale. Hoidke seda püstises asendis, kaasa arvatud transpordi ajal.
- Ärge asetage masinat kuumade pindade, kuuma ahju, soojapuhuri ega teiste sarnaste soojusallikate kõrvale.
- Eemaldage masin vooluvõrgust, kui esineb probleeme jahvatamise või kohvi valmistamisega või kui soovite masinat puhastada.
- Laske seadmel maha jahtuda, enne kui lisate või eemaldate komponente. Kütteelemendi pind võib pärast kasutamist olla kuum.
- Eemaldage masinast regulaarselt kattakivi.
- Kui te ei puhasta masinat ja ei eemalda masinast kattakivi, siis võtate riski, et masin lõpetab töötamise ning et teie garantiid kaotab kehtivuse.
- Ärge mitte kunagi kallake veepaaki sooja-, kuuma- või gaasidega vett ega ühtegi teist vedelikku, sest need võivad veepaaki ja masinat kahjustada.
- Ärge kunagi kasutage seadme puhastamiseks küürimispulbreid, lahusteid või kemikaale.
- Ärge hoidke seadet temperatuuril alla 0°C. Seadme soojendussüsteemidesse jäänud vesi võib külmuda ja põhjustada kahjustusi.
- See seade on ainult koduseks kasutamiseks. See ei ole mõeldud kasutamiseks poodide, kontorite, farmide ega teiste selliste töökeskkondade puhkeruumides.

Elektromagnetilised väljad (EMV)

See masin vastab kõikidele elektromagnetilisi väljasid puudutavatele standarditele ning regulatsioonidele.

Enne esmakordset kasutamist

Masina paigaldamine

1. Eemaldage masina küljest kogu pakkematerjal.
2. Pange masin lauale või tööpinna, mis ei ole veekraani, kraanikausi ega soojusallikate läheduses.

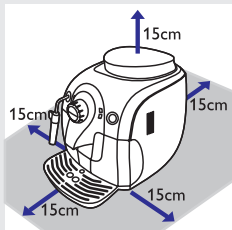

3. Jätke vähemalt 15 cm vaba ruumi masina mõlemal küljel, ees ja taga.

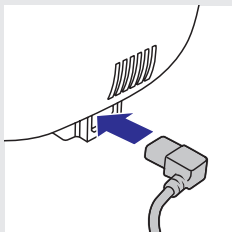

4. Sisestage voolujuhtme ots masina taga asuvasse pesa.

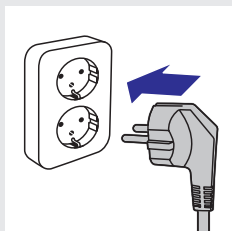

5. Ühendage voolupistik seinakontaktiga.

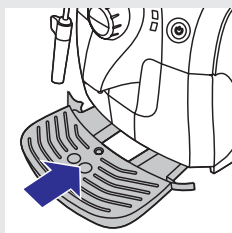

6. Eemaldage tilkumisalust kaitsev kleebis ja sisestage see masina ees asuvasse sahtlisse.

Märkus: Veenduge, et tilkumisalus on korralikult sisestatud.

Kasutamiseks ettevalmistamine

Veepaagi täitmine

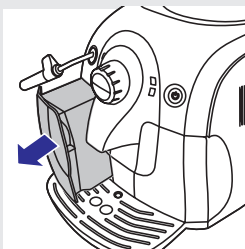

1. Eemaldage masinast veepaak.
2. Loputage veepaaki veekraani all.

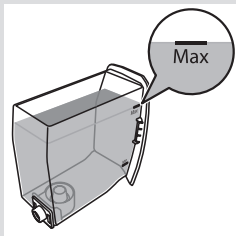

3. Täitke veepaak kuni MAX tasemeni külma kraaniveega. Ärge mitte kunagi kallake veepaaki sooja-, kuuma- või gaasidega vett ega ühtegi teist vedelikku, sest need võivad veepaaki ja masinat kahjustada.

4. Pange veepaak tagasi masinasse.

Kohviubade leetri täitmine

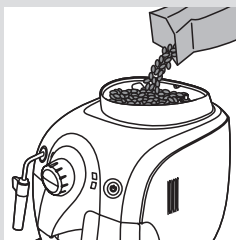

1. Täitke kohviubade lehter espresso kohviubadega. Kasutage ainult espresso kohviubasid. Ärge kunagi kasutage jahvatatud kohvi, röstimata või karamellimaitselisi kohviubasid, kuna need võivad masinat kahjustada.

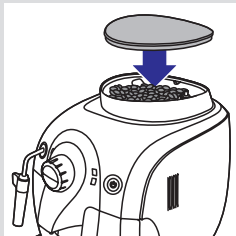

2. Pange kohviubade letrile kaas tagasi peale.

Masina soojendamine

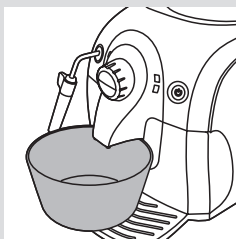

Alge soojenemise protsessi käigus voolab värske vesi läbi masina sisemise ringluse ning masin soojeneb. See protsess kestab paar sekundit.

1. Asetage tühi nõu kuuma vee/auru toru alla või klassikalise piimavahustaja ja kohvikraani alla. Veenduge, et juhtnupp oleks suunatud kohviubade ikoonile.

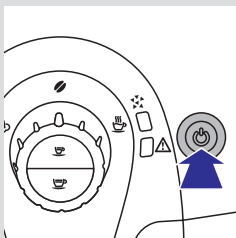

2. Vajutage sisse/välja lülitamise nuppu.

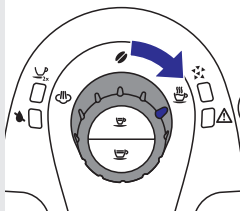

3. Kui hoiatustuli vilgub kiiresti, keerake juhtnupp kuuma vee ikoonile ja oodake paar sekundit.

 - Hoiatustuli tuluke lülitub välja ja kuuma vee/auru torust või klassikalisest piimavahustajast väljutatakse natuke vett.

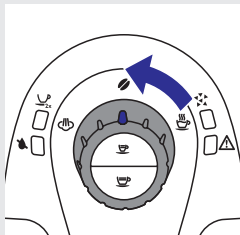

4. Paari sekundi pärast, kui kuuma vee/auru torust ei tule enam vett ja hoiatustuli vilgub aeglaselt, keerake juhtnupp tagasi kohviubade ikoonile.

 - Masin soojeneb ja sisse/välja lülitamise nupp vilgub aeglaselt.
 - Kui masin on soojenenud, viib see läbi automaatse loputustsükli, et puhastada sisemist veeringlust värskes veega. Kohvikraanist hakatakse vett väljutama.
 - Kui sisse/välja lülitamise nupp põleb ühtlaselt, siis on masin valmis manuaalse loputustsükli läbiviimiseks.

Märkus: Automaatse loputustsükli katkestamiseks vajutage espresso või tavalise kohvi nuppu.

Märkus: Automaatne loputustsükkel teostatakse ka siis, kui masin on 15 minutit olnud puhkerežiimis või lülitub välja.

Manuaalne loputustsükkel

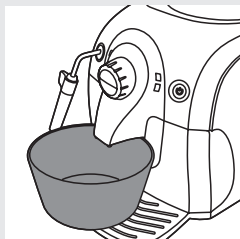

Manuaalse loputustsükli käigus valmistab masin ühe tassi kohvi, et valmistada sisemist ringlust ette kohvi valmistamiseks.

1. Asetage anum kohvikraani alla.
2. Veenduge, et sisse/välja lülitamise nupp on põleb.

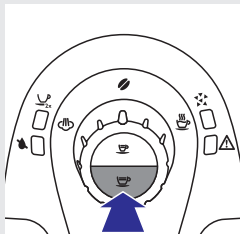

3. Vajutage tavalise kohvi nuppu.

 - Masin hakkab kohvi valmistama, et valmistada sisemist ringlust ette kohvi valmistamiseks. See kohv ei ole joodav.

4. Tühjendage anum pärast kohvi valmistamise tsükli lõppu.

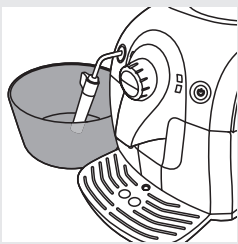

5. Asetage anum kuuma vee/auru toru või klassikalise piimavahustaja alla.

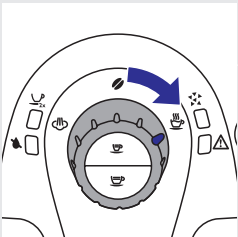

6. Keerake juhtnupp kuuma vee ikoonile.
7. Laske veel voolata, kuni veepaak on tühi.
 - Tühja veepaagi indikaator hakkab põlema.

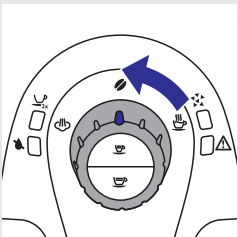

8. Keerake juhtnupp tagasi kohviubade ikoonile.

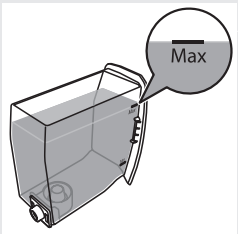

9. Täitke veepaak kuni MAX tasemeni värske veega.
 - Masin on kasutamiseks valmis.

Märkus: Esimesed tassid kohvi võivad olla natuke vesised, see on normaalne. Masin peab valmistama paar tassi kohvi, et optimeerida oma seadistusi.

Intenza+ veefiltri paigaldamine

Me soovime paigaldada Intenza+ veefiltri, kuna see vähendab katlakivi kogunemist. Intenza+ veefiltrit saab osta eraldi. Lisainformatsiooni saamiseks vaadake selle kasutusjuhendi peatüki „Garantii ja teenindus“ alapeatükki „Hooldustoodete tellimine“.

1. Eemaldage väike valge filter veepaagist ja hoiustage seda kuivas kohas.

Märkus: Säilitage see väike valge filter tuleviku tarbeks. Teil läheb seda vaja katlakivi eemaldamise protsessi käigus.

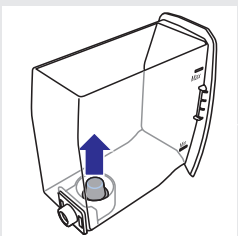



2. Eemaldage Intenza+ veefilter pakendist ja pange see külma vette, avatud osa üleval pool. Vajutage õrnalt selle külgedele, et õhumullid välja lasta.

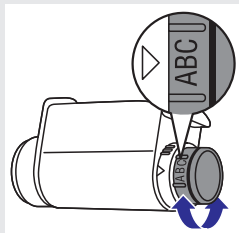

3. Keerake filtri nuppu, et valida seadistus, mis sobib teie asukoha vee karedusega.

- A Pehme vesi
- B Kare vesi (standard)
- C Väga kare vesi

Märkus: Vee karedust on võimalik testida vee kareduse testimise ribaga.

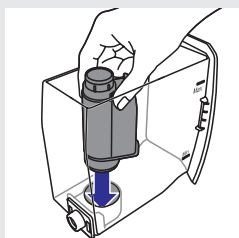

4. Asetage filter tühja veepaaki. Lükake seni, kuni seda ei saa enam alla poole lükata.
 5. Täitke veepaak MAX tasemeni värske veega ja asetage see tagasi masinasse.
 6. Väljutage veepaagist kogu vesi (vaadake peatüki „Masina kasutamine“ sektsiooni „Kuum vesi väljutamine“).
 7. Täitke veepaak taaskord MAX tasemeni värske veega ja asetage see tagasi masinasse.
- Sisse/välja lülitamise nupp hakkab põlema.

Masin on kasutamiseks valmis.

Masina kasutamine

Täiusliku espresso tagamiseks loputab masin regulaarselt sisemist ringlust veega. Automaatne loputussükkel teostatakse siis, kui masin on 15 minutit olnud puhkerežiimis või lülitub välja. Automaatse loputussükli käigus voolab vesi sisemisest ringlusest läbi otse tilkumisalusele. Tühjendage regulaarselt tilkumisalust.

Ühe või kahe tassi espresso või tavalise kohvi valmistamine

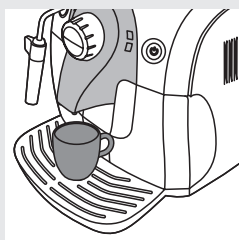

1. Veenduge, et sisse/välja lülitamise nupp põleb ja juhtnupp on suunatud kohviubade ikoonile.
2. Pange 1 või 2 tassi tilkumisaluse katile.

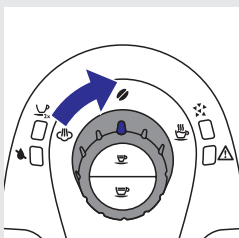
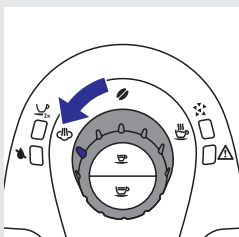
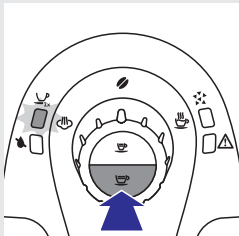
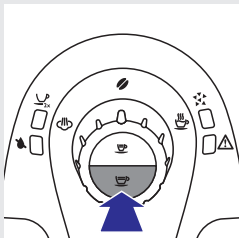
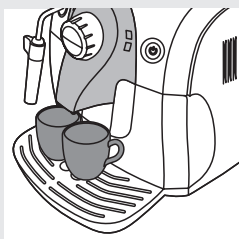

3. Vajutage espresso või tavalise kohvi nuppu.

Märkus: Kohvi valmistamise tsüklit on igal ajal võimalik katkestada. Selleks vajutage sama nuppu (espresso või tavalise kohvi nuppu), mida te vajutasite kohvi valmistamise alustamiseks.

– Vajutage üks kord espresso või tavalise kohvi nuppu, et valmistada 1 tass kohvi.

• Masin jahvatab ühe tassi jaoks vajaliku koguse kohvi ja seejärel valmistab ühe tassi kohvi.

– Vajutage kaks korda espresso või tavalise kohvi nuppu, et valmistada 2 tassi kohvi.

• Kahe kohvi tuli hakkab põlema. Masin jahvatab ühe tassi jaoks vajaliku koguse kohvi ja seejärel täidab mõlemad tassid pooleldi. Seejärel jahvatab masin veel ühe tassi jaoks vajaliku koguse kohvi ja täidab mõlemad tassid täielikult.

4. Vajutage sisse/välja lülitamise nuppu, et lülitada masin välja.

• Kui ta valmistasite ainult ühe tassi kohvi, siis teostab masin kerge sisemise ringluse loputuse, enne kui välja lülitub.

Märkus: Kui masin on puhkerežiimis, siis lülitub see automaatselt 30 minuti pärast välja.

Piima vahustamine

Kui te soovite pärast masina sisse lülitamist või kohvi valmistamist piima vahustada, siis võib sisemises ringluses veel vett olla. Te peate vee masinast enne väljutama.

1. Asetage suur anum kuuma vee/auru toru või klassikalise piimavahustaja alla.

2. Keerake juhtnupp auru ikooni peale.

• Sisse/välja lülitamise nupp vilgub, kui vesi soojeneb.

• Kuuma vett väljutatakse kuuma vee/auru torust või klassikalisest piimavahustajast.

3. Kui kuuma vee/auru torust või klassikalisest piimavahustajast tuleb ainult auru, keerake juhtnupp kohviubade ikoonile.

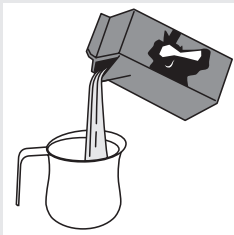

4. Täitke tass 1/3 ulatuses külma piimaga.

Märkus: Parima tulemuse saavutamiseks kasutage külma (~5°C / 41°F) piima, mille rasvatase on vähemalt 3%. Te võite kasutada ka kõrge või madala rasvasisaldusega piima sõltuvalt oma maitse-eelistusest.

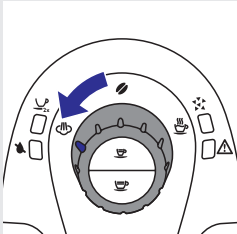

5. Pange kuuma vee/auru toru või klassikaline piimavahustaja piima sisse ja keerake juhtnupp auru ikoonile. Vahustage piima kergelt tassi keerates ja liigutades seda üles ning alla.
6. Kui vahustatud piim on soovitud koostisega, keerake juhtnupp tagasi kohviubade ikoonile.

Pärast piima vahustamist on masinal enne uute kohvide valmistamist vaja maha jahtuda. Järgige järgnevat samme.

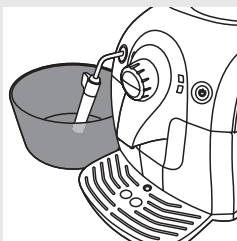

1. Vajutage espresso või tavalise kohvi nupule.
 - Sisse/välja lülitamise nupp vilgub kiirelt, näidates, et masin on üle kuumenenud ja kohvi ei saa hetkel valmistada.
2. Asetage anum kuuma vee/auru toru või klassikalise piimavahustaja alla ning keerake juhtnupp kuuma vee ikoonile.
3. Kuuma vee/auru torust või klassikalisest piimavahustajast väljutatakse vett.
4. Oodake, kuni vee väljutamine lõpeb ja sisse/välja lülitamise nupp põleb ühtlaselt.
5. Keerake juhtnupp tagasi kohviubade ikoonile.
 - Masin on kohvi valmistamiseks valmis.

Kuuma vee väljutamine

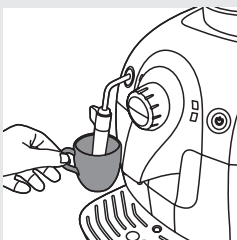

1. Veenduge, et sisse/välja lülitamise nupp põleb ühtlaselt. Kui sisse/välja lülitamise nupp vilgub aeglaselt, siis masin alles soojeneb.
2. Asetage suur anum kuuma vee/auru toru või klassikalise piimavahustaja alla.
3. Keerake juhtnupp kuuma vee ikoonile.
 - Kuuma vee/auru torust või klassikalisest piimavahustajast väljutatakse vett.

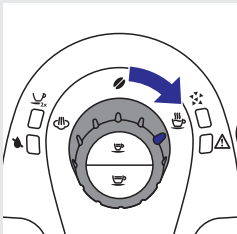

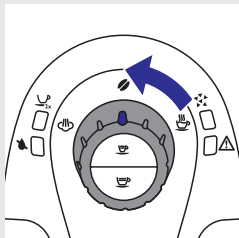

- Keerake juhtnupp tagasi kohviubade ikoonile, kui tassis on olemas soovitud kogus kuuma vett.

Masina kohandamine

Teil on võimalik kohandada kohvi jahvatamise jämedust ja kohvi maitset, et saavutada teie maitsele täiuslik kohv.

Kohvijahvataja kohandamine

Teil on võimalik kohandada masina kohvi jahvatamise jämedust. Keraamiline kohvijahvataja garanteerib alati täpse jahvatamise iga kohvitassi valmistamise korral. See säilitab kohvi täieliku aroomi ning pakub iga tassiga täiuslikku maitset.



- Vajutage (1) ja seejärel pöörake (2) jahvataja kohandamise nuppu ühe pöörde võrra korraga. Te saate valida 5 erineva jahvataja seadistuse vahel. Mida väiksem täpp, seda tugevam maitse. Te tunnete maitstes erinevust pärast 2-3 tassi kohvi valmistamist.

Jahvataja kahjustuste vältimiseks ärge keerake jahvataja kohandamise nuppu korraga rohkem kui ühe pöörde võrra.

Kohvikoguse kohandamine

Teil on võimalik muuta kohvi kogust vastavalt oma maitsele ja tassi suurustele. Nii tavalise kohvi kui ka espresso nuppu on võimalik programmeerida.

- Asetage tilkumisaluse kattele anum.

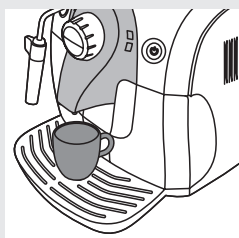

- Vajutage ja hoidke all kohvitüübi nuppu, mida soovite kohandada. Vabastage nupp, kui masin hakkab kohvi jahvatama.
 - Kahe tassi tuli ja sisse/välja lülitamise nupp vilguvad aeglaselt.
- Vajutage uuesti sama nuppu, kui tassis on soovitud kogus kohvi olemas.

Masin salvestab automaatselt uue seadistuse.

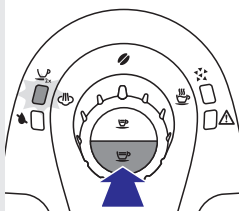

Puhastamine ja hooldamine

Masina regulaarne puhastamine ja katlakivi eemaldamine pikendavad teie masina eluiga ja tagavad teie kohvi parima kvaliteedi ja maitse.

Ärge pange masinat vette ega mõnda muusse vedelikku.

Ärge kasutage masina puhastamiseks küürimislappe, tugevaid puhastusvahendeid ega agressiivseid vedelikke.

Enne masina puhastamist eemaldage see vooluvõrgust ja laske sellel maha jahtuda.

Märkus: Ükski eemaldatav osa ei ole sobilik nõudepesumasinas pesemiseks. Loputage need kraanivee all.

Kuuma vee/auru toru või klassikalise piimavahustaja puhastamine

Puhastage kuuma vee/auru toru või klassikalist piimavahustajat pärast kasutamist niiske lapiga. Puhastage kuuma vee/auru toru või klassikalist piimavahustajat põhjalikult kord nädalas.

1. Eemaldage kuuma vee/auru toru küljest kaitsev käepide, tõmmates seda alla poole.

Kuuma vee/auru toru või klassikaline piimavahustaja võivad olla kuumad.

– Kui teie masinal on klassikaline piimavahustaja, eemaldage selle toru ja ülemine osa.

2. Loputage toru ja ülemist osa värske veega ja kuivatage need kuiva lapiga.

3. Puhastage kuuma vee/auru toru niiske lapiga, et eemaldada piimajäägid.

4. Pange kaitsev käepide ja klassikaline piimavahustaja (kui on olemas) tagasi kuuma vee/auru toru külge. Kui need on õiges positsioonis, kostub klõps.

Kohvi tõmbamise seadmete puhastamine

Ärge puhastage kohvi tõmbamise seadmeid nõudepesumasinas ja ärge kasutage nõudepesuvahendit või teisi puhastusvahendeid selle puhastamiseks.

1. Lülitage masin välja ja eemaldage vooluvõrgust.
2. Eemaldage kohvipaksu sahtel masinast.

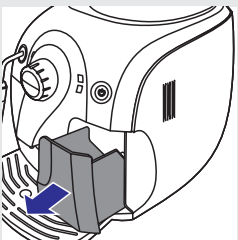
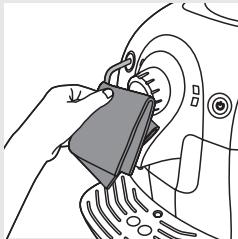
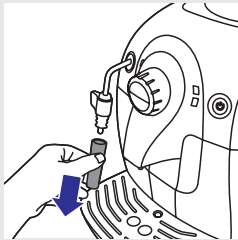
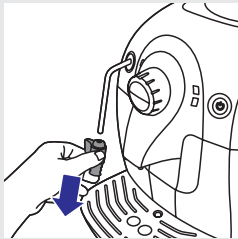

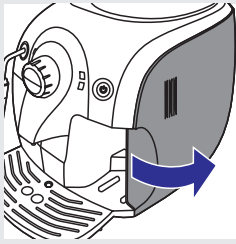

3. Avage hooldusuks.

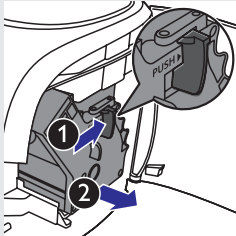

4. Vajutage nupule „PUSH” (1) ja tõmmake käepidemest (2), et see masinast välja tõmmata.

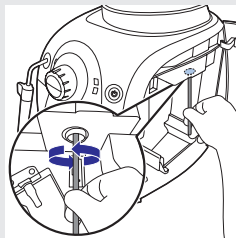

5. Puhastage kohviava põhjalikult lusika käepidemega või mõne muu ümmarguse köögitarvikuga.

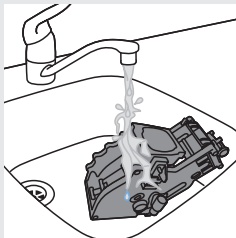

6. Loputage kohvi tõmbamise seadmete välismist pinda leige kraanivee all.

Ärge kunagi kasutage kohvi tõmbamise seadmete puhastamiseks nõudepesuvahendit ega mõnda muud puhastusvahendit.

Ärge kuivatage kohvi tõmbamise seadmeid riidega, et vältida kiudude kogunemist kohvi tõmbamise seadmete sisse. Pärast loputamist raputage liigne vesi ära ja laske seadmetel õhu käes kuivada.

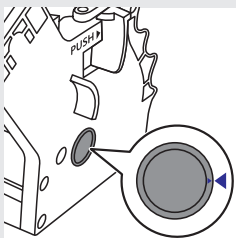

7. Enne kohvi tõmbamise seadmete tagasi masinasse panemist veenduge, et kaks küljel olevat märki ühtivad. Kui need ei ühti, liikuge järgmiste punktide juurde:

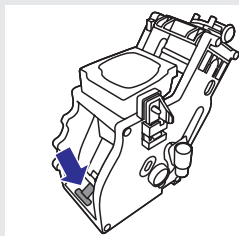

- Veenduge, et hoob on kontaktis kohvi tõmbamise seadmete alusega.
8. Veenduge, et kohvi tõmbamise seadmete lukustamiseks kasutatav konks on korrektses positsioonis.

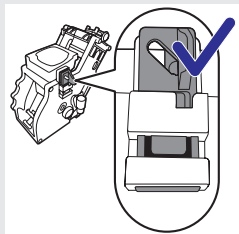

- Konksu õigesse asendisse panemiseks lükake seda üles kõige ülemisse asendisse.

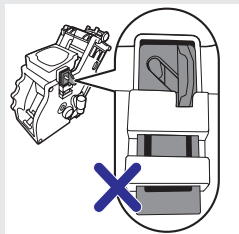

Märkus: Konks ei ole õiges asendis, kui see on kõige alumises positsioonis.

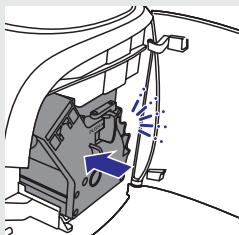

9. Sisestage kohvi tõmbamise seadmed mööda külgedel olevaid sooni tagasi masinasse, kuni need lukustuvad oma kohale.

Ärge vajutage „PUSH“ nupule.

10. Sulgege hooldusuks.

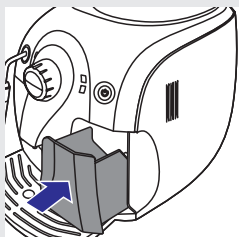

11. Pange kohvipaksu sahtel tagasi masinasse.

Määrimine

Masina optimaalse toimimise tagamiseks on kohvi tõmbamise seadmeid vaja määrida pärast iga 500 kohvitassi valmistamist või kord kolme kuu tagant. Määrdeaine ostmiseks võtke ühendust Philips Saeco infoliiniga.

1. Lülitage masin välja ja eemaldage vooluvõrgust.
2. Järgige samme 2 kuni 4 peatükis „Kohvi tõmbamise seadmete puhastamine“, et kohvi tõmbamise seadmed masinast eemaldada.
3. Pange natuke määrdeainet kohvi tõmbamise seadmete all asuva võlli peale.

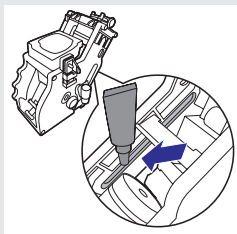
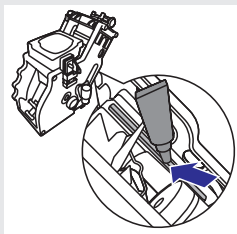
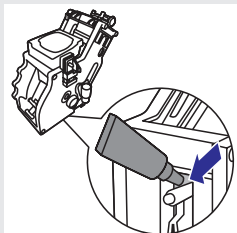

4. Pange natuke määrdeainet pildi peal näidatud osa mõlematele külgedele.
5. Korrake samme 7 kuni 11 peatükis „Kohvi tõmbamise seadmete puhastamine“, et panna kohvi tõmbamise seadmed ja kohvipaksu sahtel tagasi masinasse.

Katlakivi eemaldamine

Katlakivi tekib masina sisse selle kasutamise ajal. On oluline eemaldada masinast katlakivi siis, kui oranž tuli süttib ühtlaselt põlema. Kasutage vaid Saeco katlakivi eemaldamise lahust. See on spetsiaalselt välja arendatud, et tagada masina töövõime. Saeco katlakivi eemaldamise lahust saate osta veebipoest aadressil www.shop.philips.com/service.

Märkus: Teiste katlakivi eemaldamise toodete kasutamine võib masinat kahjustada või jätta jääke vette.

Ärge kunagi jooge katlakivi eemaldamise lahust ega ühtegi vedelikku, mis katlakivi eemaldamise tsükli käigus väljutatakse.

Katlakivi eemaldamise protseduur

Katlakivi eemaldamise protseduur kestab umbes 30 minutit ja selle käigus viiakse läbi katlakivi eemaldamise tsükkel ja loputustsükkel.

Ettevalmistused

1. Lülitage masin välja.

Kui te ei lülita masinat välja, siis ei ole võimalik siseneda katlakivi eemaldamise tsükklisse.

2. Tühjendage tilkumisalus ja pange see tagasi. Eemaldage klassikaline piimavahustaja (kui see on olemas).
3. Tühjendage veepaak ja eemaldage Intenza+ veefilter (kui see on paigaldatud). Kallake terve pudel katlakivi eemaldamise lahust veepaaki.
4. Lisage vett veepaagis oleva katlakivi eemaldamise lahuse hulka ning täitke veepaak MAX tasemeni.
5. Veenduge, et juhtnupp on keeratud kohviubade ikoonile.
6. Pange anum kuuma vee/auru toru alla.

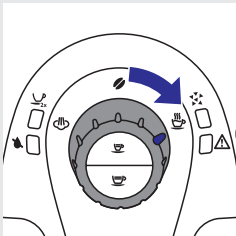
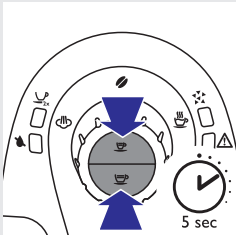
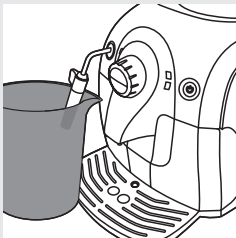
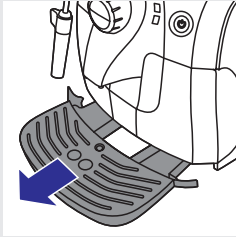

Katlakivi eemaldamise tsükkel

1. Vajutage samaaegselt nii espresso kui tavalise kohvi nupule ning hoidke neid umbes 5 sekundit all.
 - Oranž katlakivi eemaldamise tuli vilgub aeglaselt kogu katlakivi eemaldamise tsükli ajal.
2. Keerake juhtnupp kuuma vee ikoonile ja väljutage kuuma vett. Laske kuumal veel 10 sekundit voolata kuuma vee/auru torust.

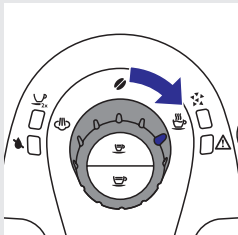
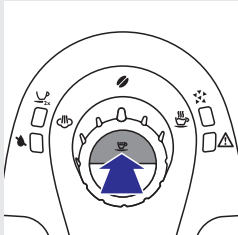
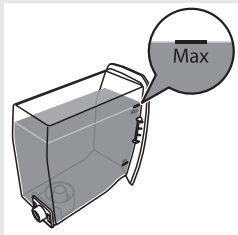
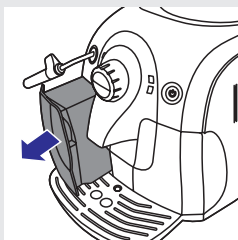
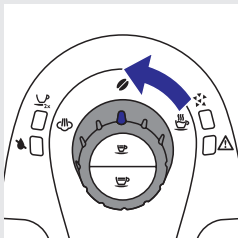

3. Keerake juhtnupp kohviubade ikoonile. Oodake umbes 1 minut, et lasta katlakivi eemaldamise lahusel toimida.
4. Vajutage espresso nupule, et valmistada üks tass espressot. Oodake umbes 1 minut, et lasta katlakivi eemaldamise lahusel toimida.

Märkus: Katlakivi eemaldamise protsessi ajal ei toimi kohvi jahvatamise funktsioon. Kui te vajutate espresso valmistamise nupule, väljutatakse masinast ainult vett.

5. Korrake samme 2 kuni 4, kuni tühja veepaagi indikaator põleb ühtlaselt.

Loputustsükkel

1. Eemaldage masinast veepaak ja loputage seda.
2. Täitke veepaak MAX tasemeni värske kraaniveega ja asetage see tagasi masinasse.
3. Tühjendage anum ja pange see tagasi tilkumisluse katile kuuma vee/auru toru alla.
4. Vajutage espresso nupule ja valmistage üks tass espressot. Korrake seda kaks korda.

5. Keerake juhtnupp kuuma vee ikoonile.
6. Laske kuumal veel voolata kuuma vee/auru torust, kuni tühja veepaagi indikaator põleb ühtlaselt.

Märkus: Kui soovite vee voolamist katkestada, keerake juhtnupp tagasi kohviubade ikoonile. Vee voolamise taastamiseks keerake nupp tagasi kuuma vee ikoonile.

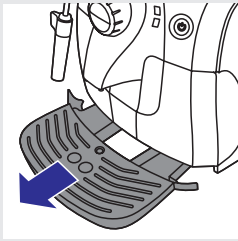

7. Eemaldage tilkumisalus, loputage see ja pange see tagasi.
8. Pange tagasi klassikaline piimavahustaja.
9. Eemaldage veepaak ja loputage see.
10. Paigaldage uuesti Intenza+ veefilter (kui on olemas).
11. Täitke veepaak MAX tasemeni värske kraaniveega ja pange veepaak tagasi masinasse.
12. Vajutage sisse/välja lülitamise nuppu, et masin välja lülitada.
 - Kui te lülitate masina sisse, siis on see uuesti kasutamiseks valmis.

Kui teil ei ole võimalik katlakivi eemaldamise protseduuri lõpuni viia

Kui masin kiilub katlakivi eemaldamise protseduuri ajal kinni, siis on teil võimalik vajutada sisse/välja lülitamise nuppu. See võimaldab teil katlakivi eemaldamise protsess lõpuni viia. Järgige allolevaid samme, et veenduda, et teie masin on uuesti kohvi valmistamiseks valmis.

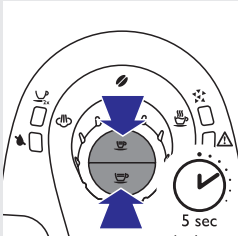

1. Vajutage samaaegselt espresso ja tavalise kohvi nupule ning hoidke neid umbes 5 sekundit all.
2. Eemaldage tilkumisalus, loputage see ja pange see tagasi.
3. Eemaldage veepaak ja loputage see.

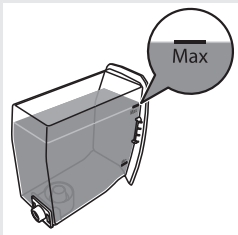

4. Täitke veepaak MAX tasemeni värske kraaniveega ja asetage veepaak tagasi masinasse.
5. Vajutage espresso nupule ja valmistage üks tass espressot. Korrake seda kaks korda.
6. Keerake juhtnupp kuuma vee ikoonile. Laske kuumal veel voolata kuuma vee/auru torust, kuni tühja veepaagi tui põleb ühtlaselt.
7. Eemaldage tilkumisalus, loputage see ja asetage see tagasi.
8. Pange tagasi klassikaline piimavahustaja.
9. Eemaldage veepaak ja loputage see.
10. Pange tagasi Intenza+ veefilter (kui on olemas).
11. Täitke veepaak MAX tasemeni värske kraaniveega ja asetage veepaak tagasi masinasse.

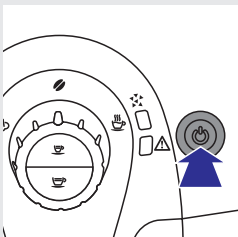

12. Vajutage sisse/välja lülitamise nuppu, et lülitada masin välja.
 - Kui te lülitate masina sisse, siis on see uuesti kasutamiseks valmis.

Valgussignaalide tähendused

- Sisse/välja lülitamise nupp põleb ühtlaselt. Masin on kasutamiseks valmis.

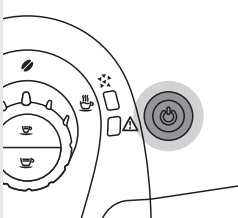

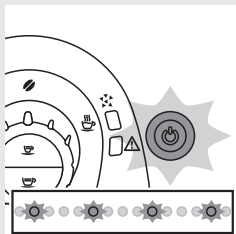

- Sisse/välja lülitamise nupp vilgub aeglaselt. Masin soojeneb üles või teostab toimingut.

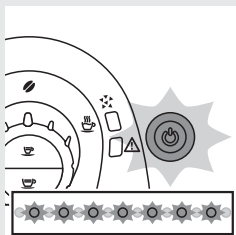

- Sisse/välja lülitamise nupp vilgub kiiresti. Masin on ülekuumenenud. Valmistage tass kuuma vett, et masin maha jahutada.

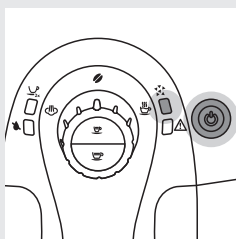

- Katlakivi eemaldamise tuli ja sisse/välja lülitamise nupp põlevad ühtlaselt. Te peate masinast katlakivi eemaldama. Järgige juhendeid peatükis „Katlakivi eemaldamine“.

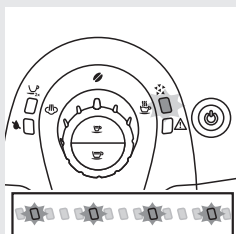

- Katlakivi eemaldamise tuli vilgub aeglaselt. Masin eemaldab katlakivi.

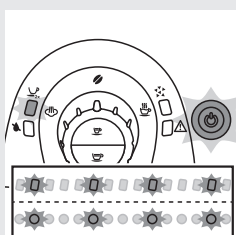

- Kahe tassi tuli ja sisse/välja lülitamise nupp vilguvad aeglaselt. Järgige juhendeid peatükis „Masina kasutamine“, seksioonis „Kohvikoguse kohandamine“.
- Kahe tassi tuli põleb ühtlaselt ja sisse/välja lülitamise nupp vilgub aeglaselt. Masin valmistab kahte tassi kohvi.

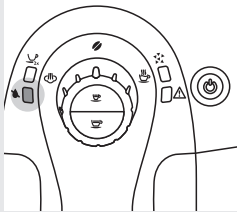

- Tühja veepaagi indikaator põleb ühtlaselt. Veetase on madal. Täitke veepaak MAX tasemeni värske veega.

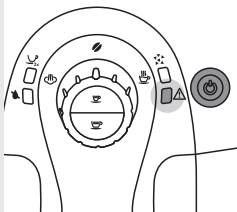

- Hoiatustuli põleb ühtlaselt ja sisse/välja lülitamise nupp on kustunud. Kohvipaksu sahtel on täis. Tühjendage kohvipaksu sahtel, kui masin on sisse lülitatud. Veenduge, et hoiatustuli vilgub, enne kui panete kohvipaksu sahtli tagasi masinasse.

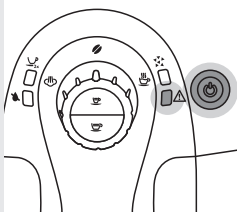

- Hoiatustuli ja sisse/välja lülitamise nupp põlevad ühtlaselt. Kohviubade lehter on tühi. Täitke kohviubade lehter.

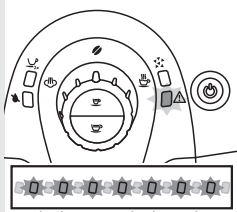

- Hoiatustuli vilgub kiiresti. Sisemises ringluses ei ole vett. Keerake juhtnupp kuuma vee ikoonile ja väljutage kuuma vett, kuni vesi voolab püsivalt. Vaadake peatüki „Kasutamiseks ettevalmistamine“, sektsiooni „Masina soojedamine“. Järgige samme 3 ja 4.

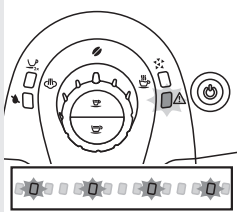

- Hoiatustuli vilgub aeglaselt. Kohvi tõmbamise seadmed ei ole korrektselt sisestatud, kohvipaksu sahtel ei ole sisestatud, hooldusuks on lahti või juhtnupp on vales positsioonis. Veenduge, et kohvi tõmbamise seadmed ja kohvipaksu sahtel on õigesti paigaldatud, hooldusuks on suletud ja juhtnupp on õiges positsioonis. Kui te ei saa kohvi tõmbamise seadmeid välja võtta või tagasi panna, lülitage masin välja ning proovige uuesti.

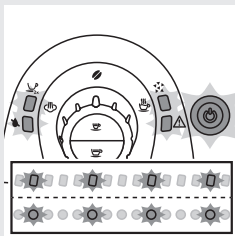

- Tuled vilguvad aeglaselt ja samaaegselt. Masin on rikkis. Lülitage masin 30 sekundiks välja ja seejärel uuesti sisse. Proovige seda kaks või kolm korda. Kui masin ikka ei tööta, võtke ühendust oma riigi Philipsi klienditeeninduskeskusega.

Ümbertöötlemine



- See sümbol toote peal tähendab, et toodet katab Euroopa Direktiiv 2012/19/EL. Viige end kurssi kohalike reeglitega elektriliste ja elektrooniliste seadmete eraldiseisva jäätmete kogumise süsteemi kohta. Järgige kohalikke reegleid ja ärge kunagi visake seda seadet ära tavalise majapidamisjäätmena. Korrektno jäätmete hävitamine aitab ära hoida potentsiaalseid negatiivseid tagajärgi keskkonnale ja inimeste tervisele.

Garantii ja teenindus

Kui te vajate informatsiooni või tuge, külastage veebilehte aadressil www.philips.com/support või lugege ülemaailmselt garantiilehte. Varuosade ostmiseks külastage veebilehte aadressil www.shop.philips.com/service või võtke ühendust oma müüjaga. Te võite ühendust võtta ka oma riigi Philipsi klienditeeninduskeskusega.

Hooldustoodete tellimine

- Intenza+ veefilter (CA6702)
- Määrdeaine (HD5061)
- Katlakivi eemaldamise lahus (CA6700)
- Hooldustarvikute komplekt (CA6706)

Probleemide lahendamine

See peatükk annab ülevaate kõige tavalisematest probleemidest, mis võivad tekkida teie masinaga. Kui te ei suuda probleemi lahendada allpool oleva informatsiooni abil, külastage veebilehte www.philips.com/support, et näha nimekirja korduma kippuvatest küsimustest (FAQ) või võtke ühendust oma riigi Philipsi klienditeeninduskeskusega.

Probleem	Lahendus
Masin ei lülitu sisse.	Veenduge, et väike pistik on sisestatud vooluvõrku. Lülitage masin sisse.
	Veenduge, et masinale märgitud pinge vastab kohaliku vooluvõrgu pingele.
Masin jääb katlakivi eemaldamise protsessi ajal seisma.	Vajutage sisse/välja lülitamise nupule. Te saate katlakivi eemaldamise protsessiga uuesti alustada või järgige instruksioone seksioonis "Kui teil ei ole võimalik katlakivi eemaldamise protseduuri lõpuni viia" peatükis "Katlakivi eemaldamine".
Kohv ei ole piisavalt kuum.	Soojendage tassid, loputades neid kuuma veega. Kasutage õhukese seinaga tasse.
Kohvi temperatuur väheneb ajas.	Eemaldage masinast katlakivi.
Kuuma vett või auru ei väljutata kuuma vee/auru torust.	Veenduge, et kuuma vee/auru toru ei oleks ummistunud. Kui see nii on, siis puhastage kuuma vee/auru toru.
	Klassikaline piimavahustaja võib olla määrdunud. Puhastage klassikaline piimavahustaja.
Espresso ei ole piisavalt kreemikas.	Muutke kohvisorti või kohandage jahvatamist nagu kirjeldatud seksioonis "Kohvijahvataja kohandamine" peatükis "Masina kasutamine".
Masinal võtab kaua aega, et üles soojeneda, või vee kogus, mis vee torust tuleb, on liiga väike.	Puhastage masinat katlakivist (vaadake peatükki "Katlakivi eemaldamine").
Kohvi tõmbamise seadmeid ei saa eemaldada.	Eemaldage kohvipaksu sahtel enne kui avate hooldusukse. Kui te ei saa endiselt kohvi tõmbamise seadmeid eemaldada, siis järgige järgmisi samme. Sisestage kohvipaksu sahtel tagasi masinasse, sulgege hooldusuks, lülitage masin sisse. Masin valmistab end kasutamiseks ette. Lülitage masin välja ning proovige uuesti kohvi tõmbamise seadmeid eemaldada.
Kohvi tõmbamise seadmeid ei saa tagasi panna.	Veenduge, et kang on kontaktid kohvi tõmbamise seadmete alusega. Samuti veenduge, et kohvi tõmbamise seadmete konks on õiges asendis. Vaadake seksiooni "Kohvi tõmbamise seadmete puhastamine" peatükis "Puhastamine ja hooldus".
	Kui te ei saa endiselt kohvi tõmbamise seadmeid tagasi panna, siis sisestage kohvipaksu sahtel tagasi masinasse ning jätke kohvi tõmbamise seadmed sisestamata. Sulgege hooldusuks, lülitage masin sisse. Masin valmistab end kasutamiseks ette. Lülitage masin välja ning proovige uuesti kohvi tõmbamise seadmeid sisestada.
Masin jahvatab kohviube, kuid kohvi ei väljuta.	Puhastage kohvi väljutamise ava ning seadke jahvataja jämedama seadistuse peale. Puhastage kohvi tõmbamise seadmed (vaadake seksiooni "Kohvi tõmbamise seadmete puhastamine" peatükis "Puhastamine ja hooldamine").
	Täitke veepaak veega.
	Puhastage kohvitoru.

Probleem	Lahendus
Kohv on liiga lahja.	Seadke keraamiline kohvijahvataja peenema seadistuse peale (vaadake seksiooni "Kohvijahvataja kohandamine" peatükis "Kohvi tõmbamise seadmete puhastamine"). Valmistage mõned tassi kohvi, et lasta masinal ennast kohandada uutele seadistustele. Kasutage teist tüüpi kohviubasid.
Vesi on tilkumiselusel.	See on normaalne. Et tagada suurepärase maitsega kohv, kasutab masin vett, et loputada sisemine ringlus ning kohvi tõmbamise seadmed. Osa veest voolab läbi sisemise ringluse otse tilkumiselusele. Tühjendage tilkumiselust regulaarselt.
Masin lekib.	Tilkumiselus on täis ning ajab üle kohvi valmistamise või katlakivi eemaldamise protsessi ajal. Kontrollige ega veepaak ei leki. Kohvi tõmbamise seadmed või avad kohvi tõmbamise all või taga võivad olla blokeerunud. Loputage kohvi tõmbamise seadmed leiges vees ning puhastage ettevaatlikult ülemine filter. Puhastage ka masina sisemus pehme niisega.
Tassis ei ole piisavalt kohvi.	Sisemises ringluses võib olla õhku. Loputage masina sisemine ringlus, keerates juhtnupp kuuma vee ikooni peale ning lastes pisut vett läbi masina voolata. Puhastage kohvi tõmbamise seadmed (vaadake seksiooni "Kohvi tõmbamise seadmete puhastamine" peatükis "Puhastamine ja hooldamine").

Tehnilised andmed

Funktsioon	Väärtus/asukoht
Nominaalne pinge	Hooldusukse sees
Vooluvarustus	Hooldusukse sees
Mõõdud (l x k x s)	295 x 325 x 420 mm
Kaal	6,9 kg
Materjal	Plastik
Juhtme pikkus	0,8m – 1,2m
Veepaagi mahutavus	1000 ml
Tassi suurus	Kuni 95 mm
Kohviubade leetri mahutavus	170 g
Kohvipaksu sahtli mahutavus	8
Pumba rõhk	15 baari
Boiler	Roostevabast terasest
Ohutusmehhanism	Terminline kaitse



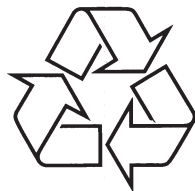

Külastage Philipsit internetis:
<http://www.philips.com>