

PHILIPS

Pet air purifier

AC3681



用戶手冊

目錄

1	重要事項	2
	安全	2
	電磁場 (EMF)	3
	回收	3
2	您的寵物空氣清新機	4
	產品概要	4
	控制鍵概覽	5
3	使用入門	6
	安裝濾網	6
4	使用空氣清新機	7
	了解空氣質素燈	7
	開關	8
	更改模式設定	8
	設定寵物安全鎖	9
	自動清潔浮毛	9
5	清潔與保養	10
	清潔空氣清新機機身	10
	清潔微粒感應器	10
	清潔濾網	11
	更換濾網	12
	濾網重設	14
6	儲存	15
7	疑難排解	16
8	保養及支援	17
	訂購零件或配件	17

1 重要事項

安全

使用本產品前請先閱讀本用戶手冊，並保管以作將來參考。

危險事項

- 請勿讓任何液體或或易燃清潔劑進入此產品，以避免觸電和/或火災的危險。
- 請勿在本產品周圍噴射殺蟲劑或芳香劑等易燃物品。

警告

- 在連接本產品前，請檢查產品註明的指示電壓與當地電源電壓是否對應。
- 如果電源線損壞，為避免危險，必須由 Philips、Philips 授權的服務中心或類似的合資格人士來更換。
- 若插頭、電源線或產品本身已受損，請勿使用。
- 本產品可供 8 歲及以上兒童在監督情況下使用。本產品可供體能、感官或心智能力缺陷人士，或缺乏知識及經驗人士使用，前提是該等人士已就安全使用該產品的方法得到監督或指導，並明白使用本產品所涉及的危險。
- 請勿讓孩童將本產品當成玩具。
- 兒童不應於沒有監督情況下對產品進行清潔及維護。
- 請勿阻塞進氣口和排氣口，例如在排氣口上面或進氣口前面放置物件。
- 確保異物不會通過排氣口掉入產品內部。
- 請避免將您的手指或寵物的尾巴伸入刮板縫隙、寵物毛髮收集容器或進氣口。
- 當自動浮毛收集系統運作時，請勿接觸或搖動空氣清新機。
- 開啟空氣清新機前，請確保寵物毛髮收集容器已安裝在正確位置。
- 請避免將您的手指伸入寵物毛髮收集容器，以免手指卡住或受傷。

注意

- 本產品並不是適當通風設備、正規吸塵器或煮食時使用的抽油煙機或風扇的代替品。
- 在乾燥、穩定、平滑和水平表面上使用產品。
- 在本產品的周圍至少留出 30 厘米的空間，本產品上方至少留出 30 厘米空間。
- 請勿坐或站立在產品上。請勿在裝置上放置任何物品。

- 請勿在冷氣機正下方放置產品，以避免冷凝滴水到產品上。
- 開啟產品前，請確保所有濾網已正確安裝。
- 僅使用本產品專用的原裝 Philips 濾網。請勿使用其他過濾網。
- 燃燒濾網可能造成對健康無可挽回的危害及/或危及他人生命。不要使用濾網作為燃料或類似用途。
- 避免以硬物碰撞產品（尤其是產品的進氣口或排氣口）。
- 請勿將您的手指或其他物件放入進氣口或排氣口，以免造成身體傷害或產品故障。
- 若您使用室內煙型驅蚊劑，或該地方有油跡、香火或化學煙霧，請勿使用本產品。
- 請勿在煤氣用具、暖氣設備或壁爐旁邊使用本產品。當移動及清潔產品、更換濾網或進行其他維修保養時，請務必拔出本產品的插頭。
- 本產品只適合一般操作環境下的家居使用。
- 請勿在洗手間或廚房等濕潤環境或高溫環境使用本產品。
- 本產品不會去除一氧化碳 (CO) 或氫 (Rn)。本產品不能在含有燃燒過程和危險化學品的意外中充當安全裝置。

電磁場 (EMF)

這款產品符合有關電磁場暴露的適用安全標準及條例。

回收

請勿在本產品使用壽命結束後當作一般家庭垃圾廢棄，應交給官方回收站作循環再用。這樣做有助保護環境。

請遵守您的國家/地區回收電器和電子產品的法則。正確處理有助避免對環境和人體健康造成負面影響。

2 您的寵物空氣清新機

感謝您購買 Philips 產品，同時歡迎您來到 Philips 世界！
請前往以下網址註冊您的產品，以獲得 Philips 的完整支援：
www.philips.com/welcome。

產品概要

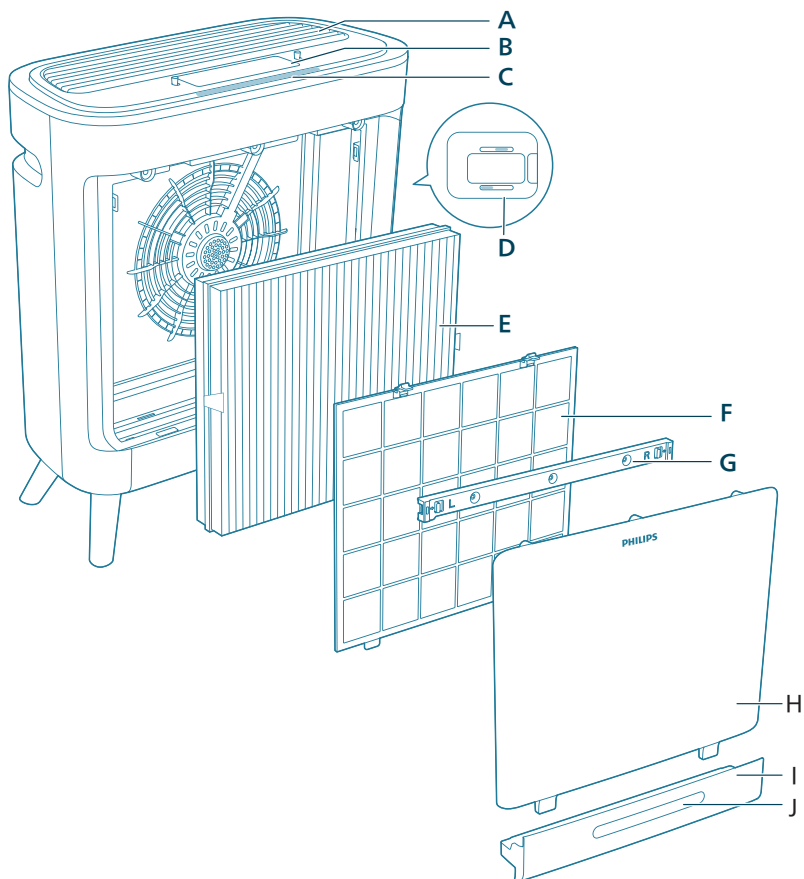





A	排氣口	F	前層濾網
B	控制面板	G	浮毛刮板
C	燈帶	H	前蓋
D	空氣質素感應器	I	寵物毛髮收集容器
E	寵物濾網 (FY3129)	J	觀察窗口

控制鍵概覽



控制按鈕

	電源開啟/關閉		模式切換按鈕/濾網重設按鈕 (長按 3 秒)
	自動浮毛收集按鈕		風扇速度切換按鈕
	寵物鎖		

顯示面板

	濾網更換提示	IAI	室內致敏原指數
Gas	氣體指數		寵物鎖指示燈
	自動模式		睡眠模式 (最低速, 所有燈會熄滅)
	寵物特強模式 (最高速)		速度 1 (低速)
	速度 2 (中速)		速度 3 (高速)

備註：

- 顯示螢幕將在 30 秒後自動關閉，觸碰任何按鈕即可喚醒螢幕。
- 當 IAI 和氣體指數出現變化時，螢幕會自動開啟並保持開啟狀態，直到讀數穩定。之後，螢幕將在 30 秒後再次關閉。

3 使用入門

安裝濾網

首次使用前，請移除濾網的所有包裝。

備註：安裝濾網前，請確保將空氣清新機的插頭從電源插座拔出。

- 1 打開前蓋。

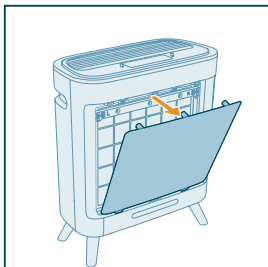

- 2 請按着浮毛刮板兩側的搭扣，並將浮毛刮板向外拉出即可取下。

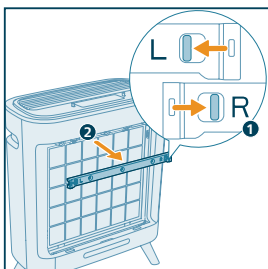

- 3 按下前層濾網頂部的扣環，然後將其從產品中輕輕拉出。

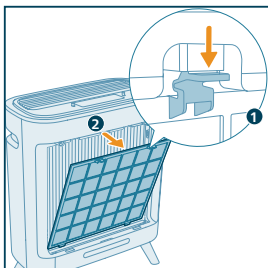

- 4 拉出兩側的白色扣環，將淨化濾網從產品取下。

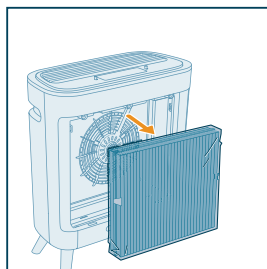

- 5 移除淨化濾網的所有包裝物料。

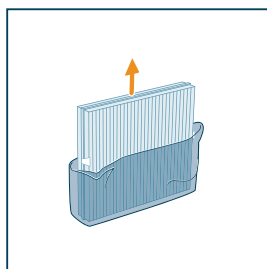

- 6 將寵物濾網放回產品，確保帶有兩個扣環的濾網朝外。

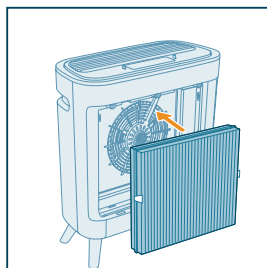

- 7 將前層濾網放回本產品內。請確保將前層濾網底部對準插入下方左右兩側凹槽。正確安裝後，濾網頂部的兩個扣環會發出「咔嚓」聲。

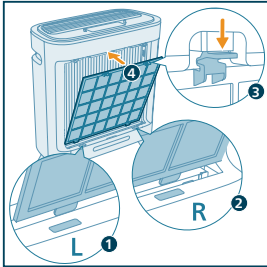

- 8 正確安裝浮毛刮板。

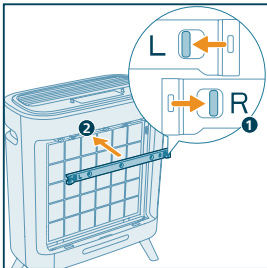

- 9 重新裝上前蓋。

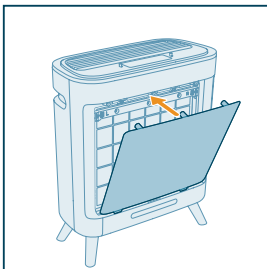

4 使用空氣清新機

了解空氣質素燈

當寵物空氣清新機開啟時，燈帶會自動亮起。

大約 30 秒後，螢幕顯示 IAI 和氣體讀數。

IAI

專業級的 AeraSense 感應器可偵測室內空氣過敏原的水平，透過 1 至 12 的數值反應顯示室內空氣過敏原的潛在危險等級。1 代表最佳的空氣質素。常見的致敏原包括空氣傳播的細菌、微小的霉菌孢子、寵物致敏原和塵蟎致敏原粒子。

IAI 水平	空氣質素水平
1-3	良好
4-6	一般
7-9	差
10-12	非常差

氣體

裝置設有先進的氣體感應器，從螢幕上 L1 到 L4 的數值顯示潛在有害氣體的水平變化（包括 VOC、臭氣等）。L1 代表最佳的空氣質素。

氣體水平	空氣質素水平
L1	良好
L2	一般
L3	差
L4	非常差

開關

備註：

- 請關閉門窗，以獲得最佳的空氣淨化效果。
- 避免異物（如窗簾）掉落或堵塞進氣口或排氣口。

- 1 將寵物空氣清新機的插頭插入電源插座。

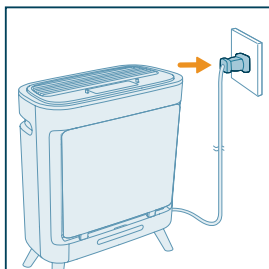

- 2 向下推電源開/關切換 (⏻) 以開啟空氣清新機。
 - ↳ 空氣清新機發出嗶聲。白色燈帶亮起。
 - ↳ 螢幕顯示 |AI| 和氣體讀數。

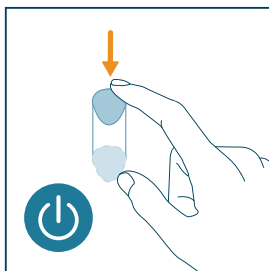

- 3 向下推電源開/關切換 (⏻) 以關閉空氣清新機。

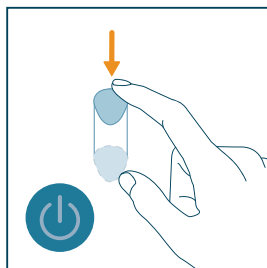

備註：如空氣清新機在「關閉」後繼續連接至電源插座，空氣清新機在再次「開啟」時，將按之前的設定操作。

更改模式設定

您可以按  按鈕選擇自動模式 (A)、睡眠模式 (C) 或寵物特強模式 (P)。

- **自動模式**：本產品會根據環境空氣質素自動調節風扇速度。

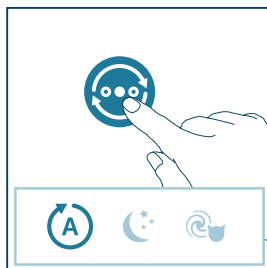

- **睡眠模式**：產品以緩慢速度安靜運作。3 秒後，螢幕的燈光會熄滅。

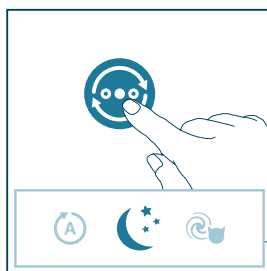

- **寵物特強模式：**產品會以最高的速度運行。

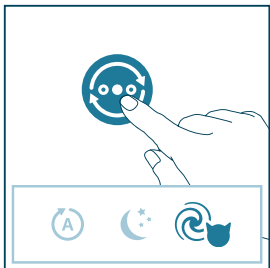

設定寵物安全鎖

- 1 向下推寵物鎖切換開關 (🔒) 以啟動寵物鎖。
 - ↳ 🔒 圖示在螢幕上顯示。
 - ↳ 其他按鈕均不會有反應。

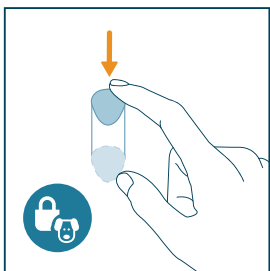

- 2 再次向下推寵物鎖切換開關 (🔒) 以停用寵物鎖。
 - ↳ 🔒 圖示在螢幕上消失。

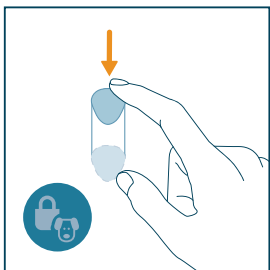

自動清潔浮毛

建議次數

寵物數量	清潔次數
1 隻寵物	每 1-2 星期一次
2-3 隻寵物	每週一次
超過 3 隻寵物	每星期兩次或以上

空氣清新機內置自動浮毛清潔倒數，插上電源插頭後，每次清潔浮毛後 360 小時就會開始自動清潔倒數。如於睡眠模式下或偵測到黑暗環境，自動清潔倒數將不會運作。

- 1 按下 按鈕即可啟動自動浮毛收集系統。
 - ↳ 空氣清新機頂部的燈帶緩慢閃動。

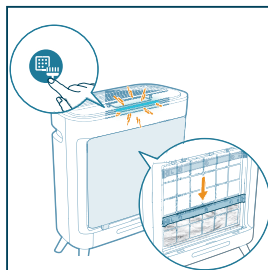

- 2 以平行方向拉出寵物毛髮收集容器。

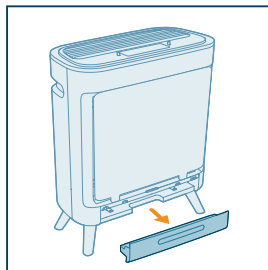

3 將寵物毛髮倒入垃圾桶。

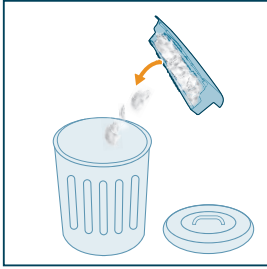

4 將寵物毛髮收集容器放回產品中。

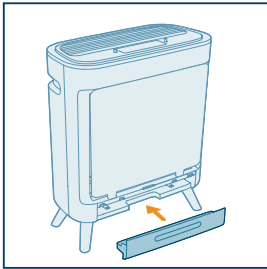

備註：

- 當前蓋打開時，自動浮毛收集系統會暫停運作。一旦前蓋牢固關閉，就會恢復運作。
- 自動浮動毛髮收集期間，清淨機將自動轉為較低風速，浮毛收集結束前無法變更模式。
- 清潔程序完成後，浮毛刮板重設至原位，白色燈帶從閃動狀態轉為亮起狀態。
- 清潔程序中，如果產品關閉或電力中斷，清潔程序會被取消。下次開啟時，浮毛刮板會自動重設。
- 請以平行方向取出寵物毛髮收集容器。倒出廢物後，可以用乾淨的布清潔容器。如果使用濕布或水清潔容器，請確保容器乾透。
- 我們建議呼吸道敏感的人士不要親自清潔寵物毛髮收集容器或採取防護措施，例如戴口罩和手套。

- 空氣清新機內置自動浮毛清潔倒數，插上電源插頭後，每次清潔浮毛後360小時就會開始自動清潔倒數。如於睡眠模式下或偵測到黑暗環境，自動清潔倒數將不會運作。

5 清潔與保養

備註：

- 必需在清潔前拔出產品插頭。
- 切勿將本產品侵入水中或任何其他液體中。
- 請勿使用磨蝕性、侵略性或易燃清潔劑（如漂白劑或酒精）清洗本產品的任何一部分。
- 切勿使用任何液體（包括水）來清潔寵物濾網。

清潔空氣清新機機身

請定時清潔本空氣清新機的內部和外部，以避免積聚塵埃。

- 使用柔軟的乾布清潔空氣清新機和排氣口的內部和外部。

清潔微粒感應器

每2個月清潔一次微粒感應器，讓本產品發揮出最佳功能。

備註：

- 如在多塵的環境內使用空氣清新機，則可能需要更常清潔。
- 如房間濕度非常高，水滴便會凝結在微粒感應器上，即使實際空氣質素良好，空氣質素燈仍可能會顯示較差的空氣質素。如果出現這個情況，請清潔微粒感應器。

- 1 關閉空氣清新機，並將其從電源插座拔出。

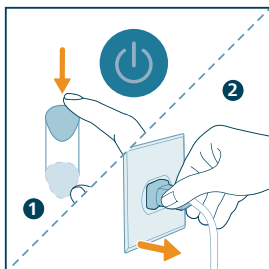

- 2 打開空氣質素感應器護蓋。

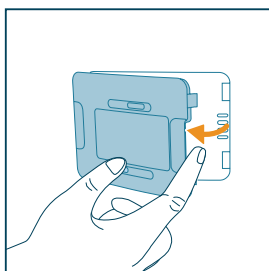

- 3 使用濕棉花棒清潔微粒感應器。使用乾爽的棉花棒徹底擦乾所有部件。

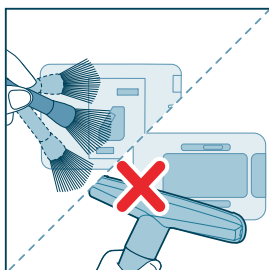

- 4 關閉空氣質素感應器。

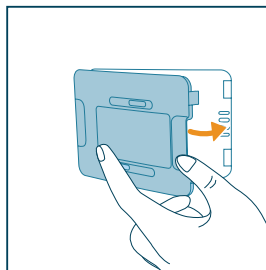

清潔濾網

為確保最佳效能，建議根據您目前的使用情況定期清潔寵物濾網和前層濾網。

- 1 關閉產品，並將其從電源插座拔出。

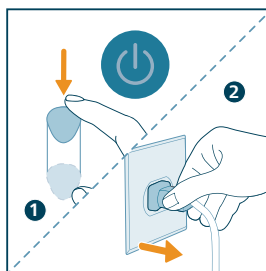

- 2 使用布或吸塵機清潔寵物濾網和前層濾網。

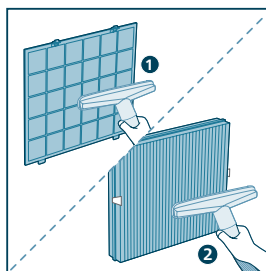

- 3 如果前層濾網內部十分骯髒，可用軟刷將塵埃刷走。然後利用自來水沖洗前層。

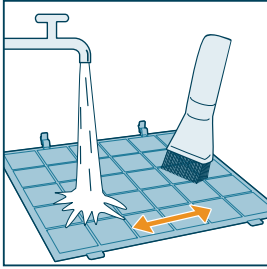

- 4 先徹底風乾前層濾網，然後將其裝回空氣清新機內。
- 5 將前層濾網放回本產品內。請確保將前層濾網底部對準插入下方左右兩側凹槽。正確安裝後，濾網頂部的兩個扣環會發出「咔嚓」聲。

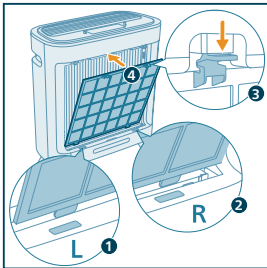

- 6 清潔濾網後，必須徹底洗淨雙手。

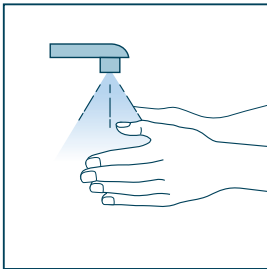

更換濾網

了解清新保護鎖

此寵物空氣清新機設有濾網替換指示燈，以確保空氣清新機濾網在空氣清新機運作時處於良好狀態。需要更換濾網時，濾網更換提示燈會亮起紅色。

如果沒有及時更換濾網，空氣清新機將停止運作並自動鎖定，以保障房間的空氣質素。請盡快更換濾網。

更換寵物濾網

備註：

- 請勿清洗或重用寵物濾網。
- 更換濾網前，必須關閉空氣清新機，並將插頭從電源插座拔出。

當更換濾網指示燈亮起時，請更換寵物濾網 (FY3129)。

- 1 關閉空氣清新機，並將其從電源插座拔出。

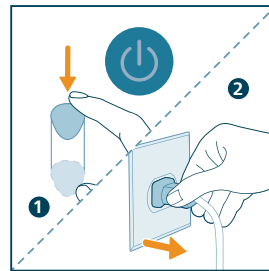

- 2 打開前蓋。

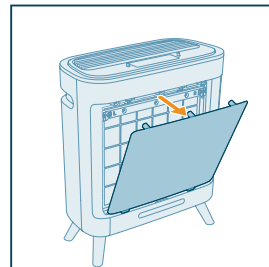

- 3 請按着浮毛刮板兩側的搭扣，並將浮毛刮板向外拉出即可取下。

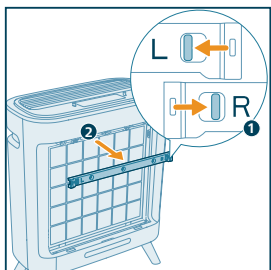

- 4 按下前層濾網頂部的扣環，然後將其從產品中輕輕拉出。

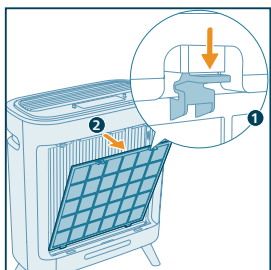

- 5 從產品取下舊的寵物濾網。

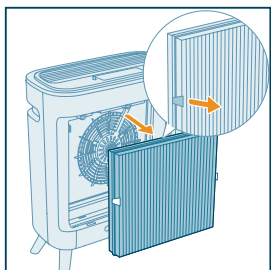

- 6 拆去新的寵物濾網上的所有包裝物料。

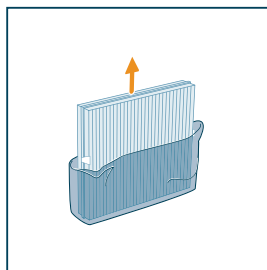

- 7 將全新的寵物濾網放回產品，確保帶有兩個扣環的濾網朝外。

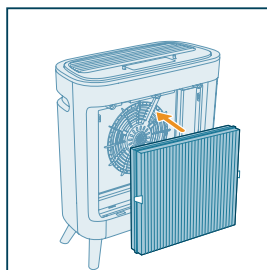

- 8 將前層濾網放回本產品內。請確保將前層濾網底部對準插入下方左右兩側凹槽。正確安裝後，濾網頂部的兩個扣環會發出「咔噠」聲。

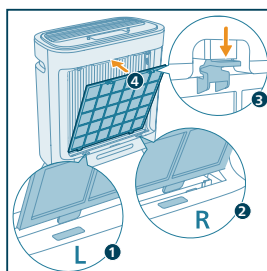

9 正確安裝浮毛刮板。

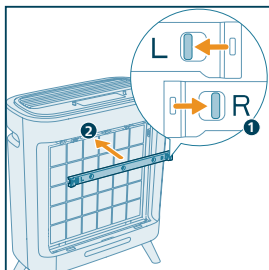

10 重新裝上前蓋。

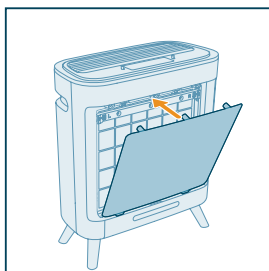

11 將產品的插頭插入電源插座。

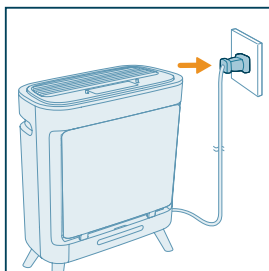

12 向下推電源開/關切換 (⏻) 以開啟空氣清新機。

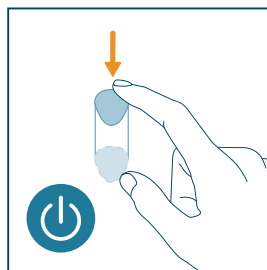

13 您可按住 ⏻ 按鈕 3 秒，重設濾網壽命計算器。

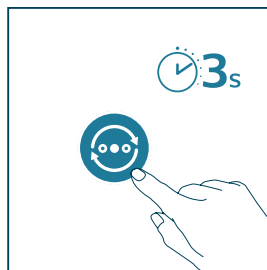

14 更換濾網後，必須徹底洗淨雙手。

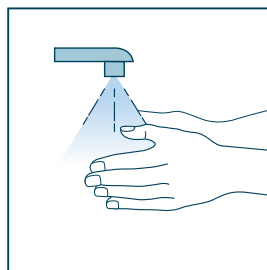

備註：因濾網滿佈空氣中的污染物，請勿嗅聞濾網。

濾網重設

您可以在螢幕顯示濾網更換提示 (🔄) 出現之前更換濾網。更換濾網後，您需要手動重設濾網壽命計算器。

- 1 向下推電源開/關切換 (⏻) 以關閉空氣清新並拔出產品的電源插頭。

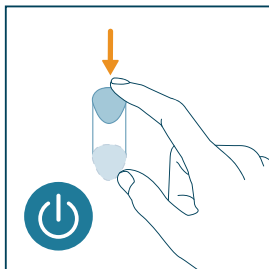

- 2 確保已完全拔出產品的電源插頭，然後將電源插頭插入電源插座。

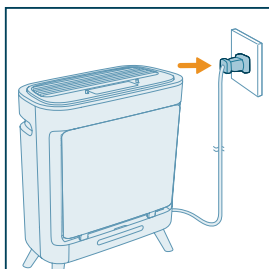

- 3 開啟電源後 15 秒內，按住 ⏻ 按鈕 3 秒，以重設濾網壽命計算器。

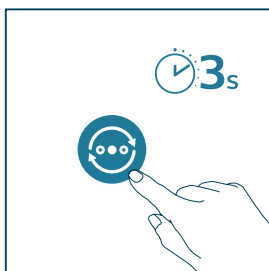

6 儲存

- 1 關閉空氣清新機，並將插頭從牆身插座拔出。
- 2 清潔產品、微粒感應器和濾網表面（請參閱「清潔與保養」章節）。
- 3 必須讓所有部件風乾方可存放。
- 4 將濾網放入密封膠袋中。
- 5 將空氣清新機、濾網存放於陰涼乾爽的地方。
- 6 處理濾網後，必須徹底洗淨雙手。

7 疑難排解

本章節總結一些您在本產品上最常見的問題。如果您按照以下資料仍未能解決問題，請聯絡您的國家的 Philips 顧客服務中心。

問題	可行解決方案
本產品無法正確操作。	<ul style="list-style-type: none">• 請檢查前蓋是否已穩妥安裝好。否則，出於安全理由，產品會停止運作。• 濾網更換警示閃動，但您沒有更換相應濾網。因此本產品已被鎖定。在這情況，請更換該濾網並重設濾網使用時間。
排氣口排出的風量比以前明顯減弱。	<ul style="list-style-type: none">• 濾網的表面骯髒。請清潔濾網表面（請查看「清潔與保養」章節）。
本產品經過長時間運作，空氣質素仍沒有改善。	<ul style="list-style-type: none">• 請檢查是否已移除濾網的所有包裝物料。• 確保正確安裝濾網 (FY3129)。• 如果您想淨化室內污染源，請切換至寵物特強模式。• 房間面積大或室外空氣質素差。為獲得最佳淨化性能，請在操作空氣清新機時關閉門窗。• 為了獲得最佳的淨化性能，請避免附近有物體阻礙產品。• 為了獲得最佳的淨化性能，我們強烈建議按照用戶手冊的說明定期清潔或更換濾網。

問題

可行解決方案



本產品發出一陣怪味。

- 在您最初數次使用本產品時，它可能會發出一點塑膠氣味。此為正常。可是，如果本產品在更換濾網後發出燒焦的氣味，請聯絡您的 Philips 經銷商或認可的 Philips 服務中心。由於吸收了室內氣體，濾網使用一段時間後可能會產生氣味。建議您將濾網置於陽光下，然後再重新使用。如果仍有異味，請更換濾網。
- 忽略清潔寵物毛髮收集容器或前層濾網可能會導致毛髮或灰塵堆積，從而產生難聞的氣味。

本產品聲浪太大。

- 產品以寵物特強模式運行，這是正常的。
- 在自動模式中，如果本產品聲響太大，可能是因為空氣質素變差，所以產品才以高速運行。如晚上在睡房使用裝置，選擇睡眠速度。
- 自動浮毛清潔系統在使用過程中，您可能會聽到刮板運轉的聲音。您可以在適當時候靈活使用此功能或在需要時暫停使用。此外，系統在睡眠模式或黑暗環境下將無法運作。
- 如果仍然有不正常的聲響，請聯絡您所在國家/地區的客户服務中心。
- 如果有任何東西掉入排氣口，亦有可能產生異常響亮的聲音。立即關閉產品，並倒轉產品，以便從產品中取出外來物體。

即使我已替換濾網，本產品仍表示需要替換。

- 可能您沒有重設濾網的使用時間。開啟本產品然後按住  3 秒直至  消失。

螢幕顯示「E1」的錯誤代碼。

- 馬達出現故障。不正確的安裝可能引起暫時性故障。請將您的空氣清淨機斷開電源，並確認前層濾網安裝正確(請見“安裝”章節)。如果仍有問題，請聯繫您所在當地的客服中心。

8 保養及支援

Versuni 為這款產品提供購買後兩年保養。此保養不適用於因不正確使用或維護不良而造成的損壞。我們的保養不會影響您作為消費者的法律權利。有關啟動保養的詳情，請瀏覽我們的網站：www.philips.com/support。

訂購零件或配件

如果您需要更換零件或想訂購額外配件，請前往您的 Philips 經銷商或瀏覽 www.philips.com/support。

如果您在獲取零件時遇到問題，請聯絡您所在國家/地區的 Philips 客戶服務中心。



PHILIPS 及 PHILIPS 的盾牌商標為 Koninklijke Philips N.V. 的註冊商標，並已獲授權使用。
本產品由 Versuni Holding B.V. 製造並負責銷售，而 Versuni Holding B.V. 為與本產品相關的授權商。

2024 © Versuni Holding B.V.

AC3681_HK_UM_v2.0 (25/04/2024)

