

**PHILIPS**

Air purifier

AC4220, AC4221





**English 4**  
**Bahasa Melayu 26**  
**繁體中文 49**  
**العربية 70**

## Important

Read this user manual carefully before you use the appliance, and save it for future reference.

To ensure the best performance, kindly suggest the firmware of your purifier is upgraded to the latest version. You can do this upgrade via the Air+ app.

## Danger

- Do not clean the appliance with water, any other liquid, or a (flammable) detergent, nor let them enter the appliance, to avoid electric shock and/or a fire hazard.
- Do not spray any flammable materials such as insecticides or fragrance around the appliance.

## Warning

- Check if the voltage indicated on the appliance corresponds to the local power voltage before you connect the appliance.
- If the power cord is damaged, you must have it replaced by Philips, a service center authorized by Philips, or similarly qualified persons in order to avoid a hazard.
- Do not use the appliance if the adaptor, the power cord, or the appliance itself is damaged.
- Only to be used together with the adaptor provided with the appliance.
- This appliance can be used by children aged from 8 years and above and persons with reduced physical, sensory or mental capabilities or lack of experience and knowledge if they have been given supervision or instruction concerning use of the appliance in a safe way and understand the hazards involved.
- Children shall not play with the appliance.
- Cleaning and maintenance shall not be made by children without supervision.
- Do not block the air inlet and outlet, e.g. by placing items on the air outlet or in front of the air inlet.
- Make sure that foreign objects do not fall into the appliance through the air outlet.
- Standard WiFi interface based on 802.11b/g/n/ax at 2.4GHz with a maximum output power of 64mW EIRP.
- Bluetooth version 5.2 (LE) at frequency 2.4GHz with RF output less than 10mW EIRP.
- We recommend people who are allergic to dust, pollen, pets or mold, not to replace filters by themselves or to take protective measures, such as mask and gloves.

## Caution

- We recommend people who are allergic to dust, pollen, pets or mold, not to replace filters by themselves or to take protective measures, such as mask and gloves. This appliance is not a substitute for proper ventilation, regular vacuum cleaning, or use of an extractor hood or fan while cooking.

- Always place and use the appliance on a dry, stable, level, and horizontal surface.
- Leave at least 20cm free space around the appliance and leave at least 30cm free space above the appliance.
- Do not sit or stand on the appliance. Do not place anything on top of the appliance.
- Do not place the appliance directly below an air conditioner to prevent condensation from dripping onto the appliance.
- Only use the original Philips filters specially intended for this appliance. Do not use any other filters.
- Combustion of the filter may cause irreversible human hazard and/or jeopardize other lives. Do not use the filter as fuel or for similar purpose.
- Avoid knocking against the appliance (the air inlet and outlet in particular) with hard objects.
- Do not insert your fingers or objects into the air outlet or the air inlet to prevent physical injury or malfunctioning of the appliance.
- Do not use this appliance when you have used indoor smoke-type insect repellents or in places with oily residues, burning incense, or chemical fumes.
- Do not use the appliance near gas appliances, heating devices or fireplaces.
- Always unplug the appliance when you want to move, clean appliance, replace the filter or carry out other maintenance.
- The appliance is only intended for household use under normal operating conditions.
- Do not use the appliance in wet surroundings or in surroundings with high ambient temperatures, such as the bathroom, or in a room with major temperature changes.
- The appliance does not remove carbon monoxide (CO) or radon (Rn). It cannot be used as a safety device in case of accidents with combustion processes and hazardous chemicals.

## Electromagnetic fields (EMF)

This appliance complies with the applicable standards and regulations regarding exposure to electromagnetic fields.

## Recycling

Do not throw away the product with the normal household waste at the end of its life, but hand it in at an official collection point for recycling. By doing this, you help to preserve the environment.

Follow your country's rules for the separate collection of electrical and electronic products. Correct disposal helps prevent negative consequences for the environment and human health.

The filter units are non-washable and non-recyclable, dispose of used filter units in accordance with local regulations.

## Your air purifier

Congratulations on your purchase, and welcome to Philips!

To fully benefit from the support that Philips offers, register your product at [www.philips.com/support](http://www.philips.com/support).

## Product overview

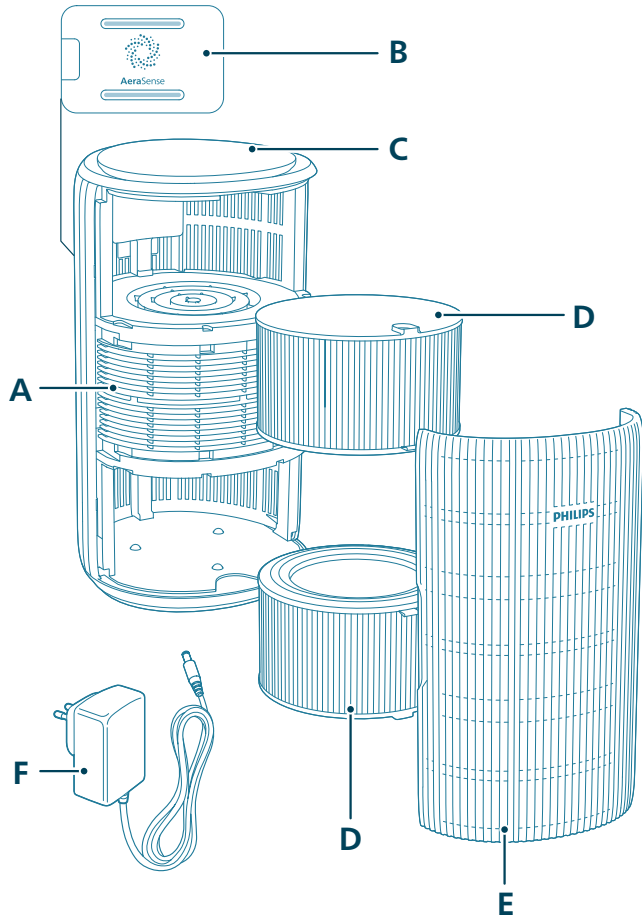

**A** Air outlet

**B** Particle sensor

**C** Control panel

**D** Filter (FY4200)

**E** Front cover

**F** Adapter (ZD060A240250BS)

## Controls overview

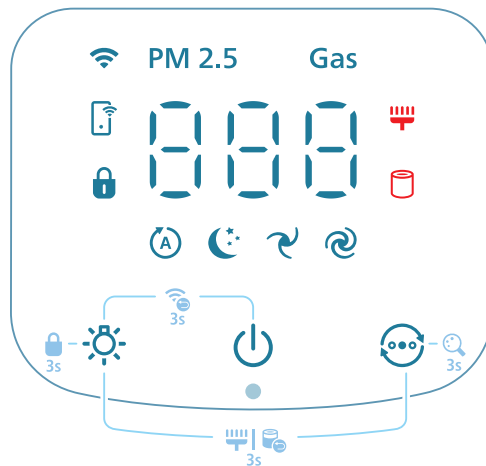

### Control buttons:

	Power on/off button		Light function button
	Mode switch		

### Long press the button(s) for 3 seconds:

	Child lock		Wi-Fi reset
	Display switch		Filter reset

### Display panel:

	Auto mode		Medium mode
	Sleep mode		Turbo mode
	WiFi indicator	<b>PM2.5</b>	PM2.5 display
<b>Gas</b>	Gas display		App-operated mode
	Child lock indicator		Filter cleaning alert
	Filter replacement alert		

### Note:

The light sensor is located beneath the power button. Please ensure that it is not obstructed by any other objects.

# Getting started

## Connecting power

**CAUTION: Risk of electric shock! When you unplug the power adapter, always pull the plug from the socket. Never pull the cord.**

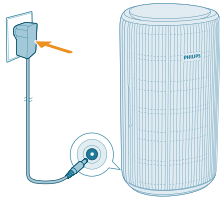

Connect the power adapter to:

- First, the power socket on the appliance.
- Then, the wall outlet.

## Installing the filters

Remove all packaging of the filters before use.

**Note:** Make sure the air purifier is unplugged from the electrical outlet before installing the filters.



- 1 Pull the front cover and remove it from the appliance.

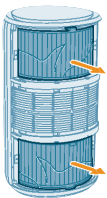

- 2 Pull the filters out from the appliance.



- 3 Remove all packaging materials of the air purification filters.

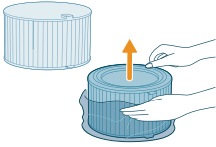

- 4 Put the filters back into the appliance.

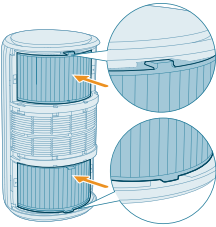

- 5 Reattach the front cover.

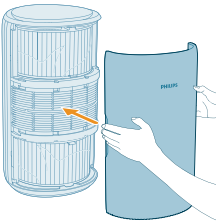

## Understanding Wi-Fi indicator

### Wi-Fi icon status

Blink in orange

Stable in orange

Blink in white

Stable in white

Off

### Wi-Fi connection status

Connecting to the smart phone

Connected to the smart phone

Connecting to the server

Connected to the server

Wi-Fi function disabled or device lights are off

## Wi-Fi connection

### Setting up the Wi-Fi connection for the first time



1 Download and install the Philips "Air+" app from the App Store or Google Play.

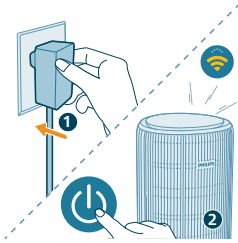

2 Put the plug of the air purifier in the power socket and press the power button to turn on the air purifier.  
- The Wi-Fi indicator  blinks orange for the first time.

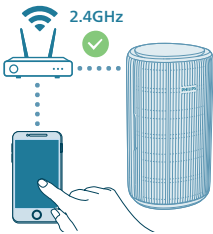

3 Make sure that your smart phone or tablet is successfully connected to your Wi-Fi network.

Note:

Enable Bluetooth feature on your smart phone to ensure the smooth pairing.

Please ensure your smart phone is connected to a 2.4GHz (home) Wi-Fi network instead of a 5GHz Wi-Fi network or public Wi-Fi. For a successful pairing, we suggest turning off your mobile data before initiating the pairing process.



4 Launch the Philips "Air+" app and click on "Add a device" or press the "+" button on the screen. Follow the on-screen instructions to connect the air purifier to your network.

- After a successful connection, the Wi-Fi indicator remains steady in white.

Note:

This instruction is only valid when the air purifier is being set up for the first time. If the network has changed or the setup needs to be performed again.

If you want to connect more than one air purifier to your smart phone or tablet, you can add the purifier in the app on additional smart phones without doing the Wi-Fi connection reset on the device.

Make sure that the distance between your smart phone or tablet and the air purifier is less than 10 meters without any obstructions.

## Reset the Wi-Fi connection

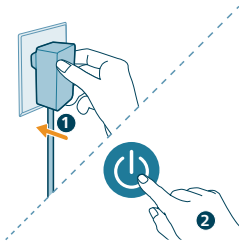

- 1 Put the plug of the air purifier in the power socket and press to turn on the air purifier.

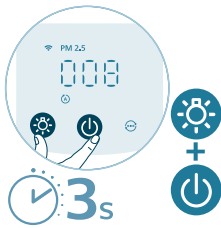

- 2 Long press and button for 3 seconds at the same time until you hear a beep.
  - The air purifier goes to pairing mode.
  - The Wi-Fi indicator blinks orange.
- 3 Follow the steps 3-4 in "Setting up the Wi-Fi connection for the first time" section.

## Using the air purifier

### Understanding the air quality light

Once turned on, the air purifier will start scanning the air quality. After approximately 30 seconds, the particle sensor selects the color that corresponds to the surrounding air quality of airborne particles.

The color of the air quality light is determined by the highest index between PM2.5 and Gas readings.

#### PM2.5

AeraSense sensing technology accurately detects and quickly responds to even the slightest particle change in the air. It provides you with reassurance with real-time PM2.5 feedback.

Most of the indoor air pollutants fall under PM2.5 – which refers to airborne particle pollutants smaller than 2.5 micrometers. Common indoor sources of fine particles are tobacco smoke, cooking, burning candles. Some airborne bacteria and the smallest mold spores, pet allergen and dust mite allergen particles also fall under PM2.5.

PM2.5 level	Air quality color	Air quality level
≤35	Blue	Good
36-75	Blue-purple	Fair
76-115	Purple-red	Poor
>115	Red	Very poor

#### Gas

Gas refers to the level of potential harmful gases (incl. VOC, odors, etc.).

Gas level	Air quality color	Air quality level
L1	Blue	Good
L2	Blue-purple	Fair
L3	Purple-red	Poor
L4	Red	Very poor

## Turning on and off

Note:

For optimum purification performance, close doors and windows.

Keep curtains away from the air inlet or air outlet.

- 1 Put the plug of the air purifier in the power socket.

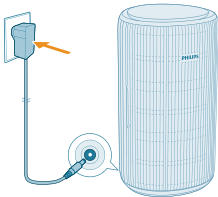

- 2 Press the power button to switch on the air purifier.

- The air purifier beeps.
- The **---** displays on the screen during warming up. Then the air purifier shows the PM2.5 level after measuring the air quality.
- The air purifier operates in the Auto mode with PM2.5 displayed on the screen.

- 3 Press the power button again to switch off the air purifier.

Note: If the air purifier stays connected to the electrical outlet after turning OFF, the air purifier will operate under the previous settings when turned ON again.

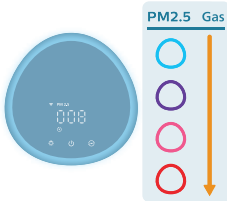

## Display switch

Note: The appliance displays PM2.5 level by default.

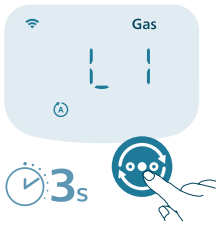

1 Press and hold  button for 3 seconds to switch display indicator to Gas.



2 Press and hold  button again to switch display indicator back to PM2.5.

## Changing the mode setting

You can choose between the **Auto mode**, the **Medium mode**, the **Turbo mode**, or the **Sleep mode** by pressing the mode switch button. Additional operating modes can be selected in the Air+ app.

**Auto mode (  ):** The air purifier automatically adjusts the fan speed in accordance with the ambient air quality.



**Medium mode (  ):** In the Medium mode, the air purifier operates on a medium speed.





**Turbo mode ( 🌀 ):** The air purifier operates on the highest speed.

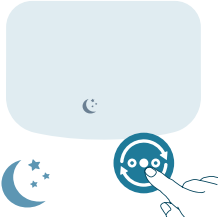

**Sleep mode ( 🌙 ):** The air purifier operates quietly at a low speed. After 3 seconds, the display lights turn off.

- **Allergy Seep mode:** This mode can be enabled in the Air+ app. Allergy Sleep mode turns your Sleep mode into a more powerful one when you need it. By enabling it, your Sleep mode automatically adapts the fan speed in a similar way with the Auto mode, while keeping the sound level low. This mode is ideal for people who want a higher performance at night vs. regular Sleep mode.



**App-operated mode ( 📱 ):** The appliance is operating a mode that is only available through the app, such as additional manual fan speeds or other modes that were customized in the app.

Note: The app-operated mode is available ONLY through the app after the Wi-Fi connection is successful.

## Using the light function





With the light sensor, the control panel can automatically turn on, turn off or dim according to the ambient light.

The control panel will be off or dim when the ambient light is dark. You can press any button to wake up all lights. Then, if no further operation, all lights will be off or dim again to match with the ambient light.



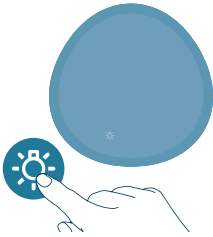

You can press the light function button to switch to lamp mode: a cozy light ring around the control panel. Tailor the brightness of the cozy light in the Air+ app.



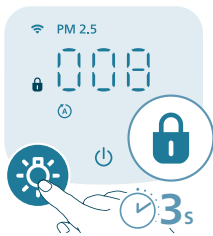

You can press the  button to turn off all lights and the control panel. Press the button again to wake up all lights.

## Setting the child lock

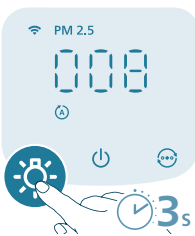

- 1 Press the  button for 3 seconds to activate the child lock.
  - The  displays on the screen.



- 2 Press the  button for 3 seconds again to deactivate the child lock.
  - The  disappears from the screen.

## Cleaning and maintenance

Note:

Always unplug the appliance before you clean it.

Never immerse the appliance in water or any other liquid.

Never use abrasive, aggressive, or flammable cleaning agents such as bleach or alcohol to clean any part of the appliance.

Never use any liquids (including water) to clean the filter.

Do not attempt to clean the particle sensor with a vacuum cleaner.

## Cleaning schedule

Frequency	Cleaning method
When necessary	Wipe the plastic part of the appliance with a soft, dry cloth
	Clean the air outlet cover
Every two months	Clean the particle sensor with a dry cotton swab
 displays on the screen	Clean the surface of the filter

## Cleaning the body of the air purifier

Regularly clean the inside and outside of the air purifier to prevent dust from collecting.

- 1 Use a soft, dry cloth to clean both the interior and exterior of the air purifier.
- 2 The air outlet can also be cleaned with a dry, soft cloth.

## Cleaning the particle sensor

Clean the particle sensor every 2 months for optimal functioning of the appliance.

If the air purifier is used in a dusty environment, it may need to be cleaned more often.

If the humidity level in the room is very high, condensation may develop on the particle sensor and the air quality light may indicate a more poor air quality even though the air quality is actually good. If this occurs, clean the particle sensor.

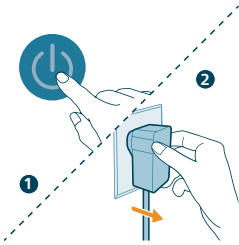

- 1 Switch off the air purifier and unplug from the power socket.

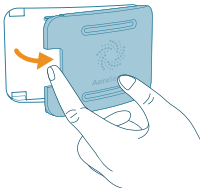

- 2 Open the air quality sensor cover.



- 3 Clean the particle sensor with a damp cotton swab.

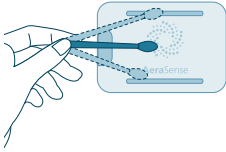

- 4 Dry all parts thoroughly with a dry cotton swab.

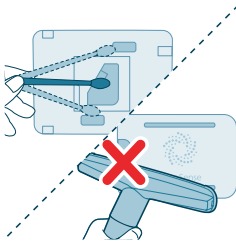

- 5 Close the air quality sensor.



## Cleaning the surface of the filters

When the filter cleaning alert  displays on the screen, clean the surface of the filters with a vacuum cleaner.

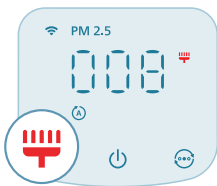

Note: We recommend people who are allergic to dust, pollen, pets or mold, not to replace filters by themselves or to take protective measures, such as wearing a mask and gloves.

- 1 Switch off the air purifier and unplug from the power socket.

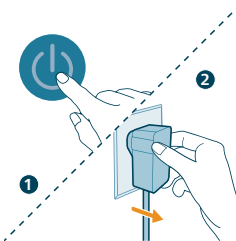

18 English

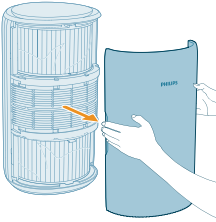

2 Pull the front cover and remove it from the appliance.

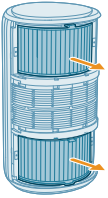

3 Pull the filters out from the appliance.

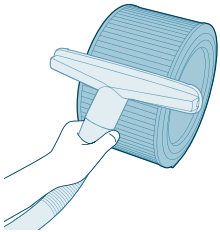

4 Clean the surface of the filters with a vacuum cleaner.

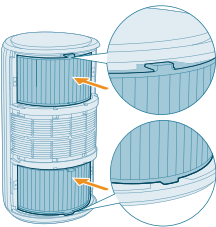

5 Put the filters back into the appliance.

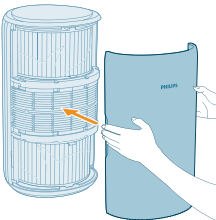

6 Reattach the front cover.

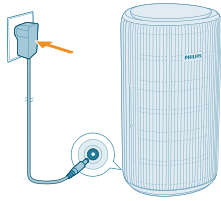

7 Put the adapter of the air purifier in the power socket.

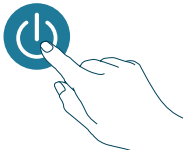

8 Press the  button to switch on the appliance.

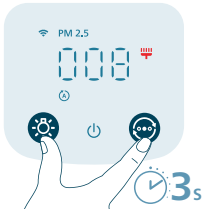

9 Press and hold the  and  button for 3 seconds to reset the filter cleaning time.

- You can also reset the filter cleaning time via the Air+ app.
- After the reset is successful, the filter cleaning alert disappears from the screen.

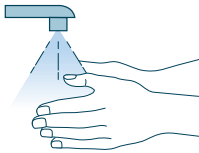

10 Wash your hands thoroughly after cleaning the filters.

## Replacing the filters

### Understanding the healthy air protect lock

This air purifier is equipped with a filter replacement indicator to make sure that the air purification filter is in optimal condition when the air purifier is operating. When the filters need to be replaced, the filter replacement alert  lights up red.

If the filters are not replaced in time, the air purifier will stop operating and automatically lock to protect the air quality in the room. Replace the filters as soon as possible.

## Replacing the filters

Note:

The filters are not washable or reusable.

Always turn off the air purifier and unplug from the electrical outlet before replacing the filters.

When the filter replacement alert  displays on the screen, replace the filter (FY4200).

Note: We recommend people who are allergic to dust, pollen, pets or mold, not to replace filters by themselves or to take protective measures, such as wearing a mask and gloves.

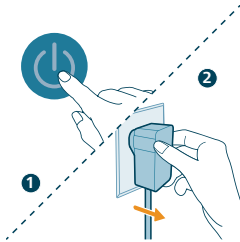

1 Switch off the air purifier and unplug from the power socket.

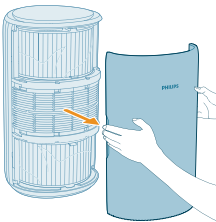

2 Pull the front cover and remove it from the appliance.

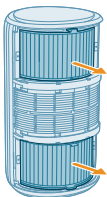

3 Pull the filters out from the appliance. Discard the used filters.

4 Remove all packaging materials of the new filters.

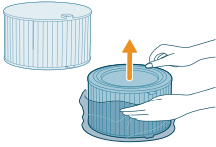

5 Put the new filters back into the appliance.

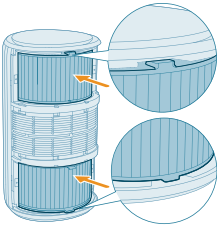

6 Reattach the front cover.

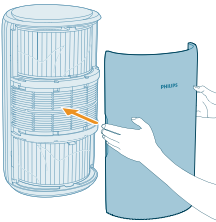

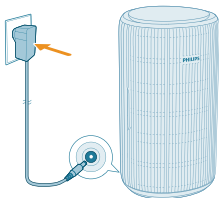

7 Put the adapter of the air purifier in the power socket.



8 Press the  button to switch on the appliance.

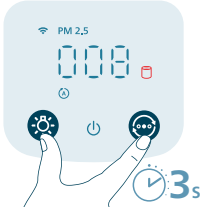



- 9 Press and hold the  and  button for 3 seconds to reset the filter lifetime counter.
- You can also reset the filter lifetime via the Air+ app.
  - After the reset is successful, the filter replacement alert disappears from the screen.

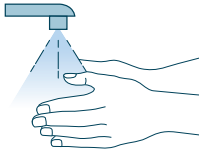



- 10 Wash your hands thoroughly after replacing the filters.

Note: Do not smell the filters as it has collected pollutants from the air.

## Filter reset

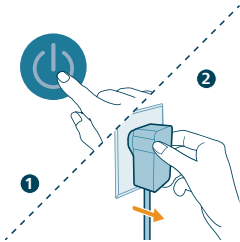
You can replace the filters even before filter replacement alert () displays on the screen. After replacing filters, you need to reset the filter lifetime counter manually.



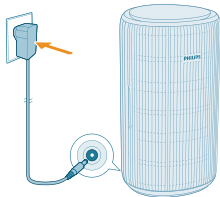

- 1 Press the  button to turn off the appliance. Unplug the appliance.

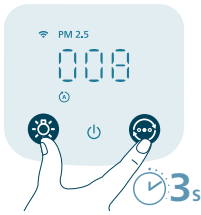

- 2 Make sure the appliance is completely unplugged, Wait for at least 10 seconds before plugging the power adapter into the socket.



- 3 Within 15 seconds after power on, press and hold the  and  button for 3seconds to reset the filter lifetime counter.

## Storage

- 1 Turn off the air purifier and unplug from the power socket.
- 2 Clean the air purifier and the surface of the filters (see Chapter "**Cleaning and Maintenance**").
- 3 Let all parts air dry thoroughly before storing.
- 4 Wrap the filters in air tight plastic bags.
- 5 Store the air purifier, filters in a cool, dry location.
- 6 Always thoroughly wash hands after handling filters.

## Troubleshooting

This chapter summarizes the most common problems you could encounter with the appliance. If you are unable to solve the problem with the information below, contact the Consumer Care Center in your country.

Problem	Possible solution
The appliance does not work properly.	The filter replacement alert is on but you have not replaced the corresponding filter. As a result, the appliance is now locked. In this case, replace the filter and reset the filter lifetime counter.
The airflow that comes out of the air outlet is significantly weaker than before.	The surface of the filter is dirty. Clean the surface of the filter (see Chapter 'Cleaning and maintenance').
The air quality does not improve, even though the appliance has been operating for a long time.	Check if the packing material is removed from the filters. Make sure that the two filters (FY4200) are properly installed. Room size is large or the outdoor air quality is poor. For optimum purification performance, please close the doors and windows when operating the air purifier.
	There are indoor pollution resources. For instances, smoking, cooking, incense.
	Filters reach the end of life. Replace the filters with a new ones.

## 24 English

The appliance produces a strange smell.	The first few times you use the appliance, it may produce a plastic smell. This is normal. However, if the appliance produces a burnt smell even if removing the filter, contact your Philips dealer or an authorized Philips service center. The filter may produce smell after being used for a while because of the absorption of indoor gases. It's recommended that you put the filter in a well-ventilated place for a couple of hours to reduce the smell.
The appliance is extra loud.	It's normal if the appliance runs at the Turbo mode.  In Auto mode, the appliance will run in higher speed when the air quality is poor. When using the appliance in a bedroom at night, choose the Sleep mode.  If there is abnormal sound, contact the Consumer Care Center in your country.
The appliance still indicates that I need to replace filters, but I already did.	Perhaps you did not reset the filter lifetime counter. Switch on the appliance. Then touch and hold the  and  simultaneously for 3 seconds.
Error code "E1" displays on the screen.	The motor has malfunctions. Contact the Consumer Care Center in your country.
The Wi-Fi setup is not successful.	Please ensure your smart phone is connected to a 2.4GHz (home) Wi-Fi network instead of a 5GHz Wi-Fi network or public Wi-Fi. For a successful pairing, we suggest turning off your mobile data before initiating the pairing process.  Ensure to enable the following permissions: "Location", "Storage", "Bluetooth", and "Local Network" on your smart phone. After a successful Wi-Fi setup, you can change permission settings as desired.  Please verify that you have entered the correct Wi-Fi password. The password is case-sensitive, has a limit of 63 characters. Special symbols are not accepted.  Ensure the network name of your home Wi-Fi is correct. The network name is case-sensitive.  If you are using a VPN on your smart phone, please turn it off before starting the pairing process.  If your router has a whitelist set up to block pairing, please disable the whitelist to ensure successful connection.  Please ensure that both your device and smart phone are within 10 meters of the router.  Ensure the app has been updated to the latest version.



To ensure a strong Wi-Fi connection, avoid placing your device near other electronic devices, bright light sources, or signal stations that may cause interference. If you experience connectivity issues, move the device away from these sources and attempt to reconnect it to the Wi-Fi network.

---

Consult the help section in the app for extensive and up-to-date troubleshooting tips.

---

## Warranty and support

Versuni offers a two-year warranty after purchase on this product. This warranty is not valid if a defect is due to incorrect use or poor maintenance. Our warranty does not affect your rights under law as a consumer. For more information or for invoking the warranty, please visit our website **[www.philips.com/support](http://www.philips.com/support)**.

## Order parts or accessories

If you have to replace a part or want to purchase an additional part, go to your Philips dealer or visit **[www.philips.com/support](http://www.philips.com/support)**.

If you have problems obtaining the parts, please contact the Philips Consumer Care Center in your country.

## Penting

Baca manual pengguna ini dengan teliti sebelum anda menggunakan perkakas dan simpannya untuk rujukan masa depan.

Untuk memastikan prestasi yang terbaik, anda disyorkan agar menaik taraf perkakasan penulen anda kepada versi terkini. Anda boleh melakukan naik taraf ini melalui aplikasi Air+.

## Bahaya

- Jangan bersihkan perkakas dengan air, sebarang cecair lain atau dengan detergen (mudah terbakar) ataupun membiarkan cecair tersebut memasuki perkakas untuk mencegah renjatan elektrik dan/atau bahaya kebakaran.
- Jangan sembur sebarang bahan mudah terbakar seperti racun serangga atau wangian di sekeliling perkakas.

## Amaran

- Pastikan bahawa voltan yang dinyatakan pada perkakas sepadan dengan voltan sesalur kuasa tempatan sebelum anda menyambungkan perkakas.
- Jika kord kuasa rosak, kord kuasa mestilah digantikan oleh Philips, pusat servis yang dibenarkan oleh Philips ataupun pihak lain seumpamanya yang layak untuk mengelakkan bahaya.
- Jangan gunakan perkakas jika penyesuai, kord kuasa atau perkakas rosak.
- Hanya untuk digunakan dengan penyesuai yang dibekalkan sahaja dengan perkakas ini.
- Perkakas ini boleh digunakan oleh kanak-kanak berumur 8 tahun ke atas dan orang yang kurang keupayaan fizikal, deria atau mental atau kekurangan pengalaman dan pengetahuan jika mereka diberikan pengawasan dan arahan berkaitan penggunaan perkakas secara selamat dan memahami bahaya yang mungkin berlaku.
- Kanak-kanak tidak seharusnya bermain dengan perkakas ini.
- Pembersihan dan penyenggaraan tidak sepatutnya dilakukan oleh kanak-kanak tanpa pengawasan.
- Jangan sekat salur masuk dan salur keluar udara, contohnya dengan meletakkan item pada salur keluar udara atau di hadapan salur masuk udara.
- Pastikan objek asing tidak terjatuh ke dalam perkakas melalui saluran keluar udara.
- Antara muka Wi-Fi standard berdasarkan pada 802.11b/g/n/ax pada tahap 2.4GHz dengan kuasa output maksimum 64mW EIRP.
- Bluetooth versi 5.2 (LE) pada frekuensi 2.4GHz dengan output RF kurang daripada 10mW EIRP.
- Kami mengesyorkan individu yang mengalami alahan terhadap habuk, debunga, haiwan peliharaan atau kulapuk, agar tidak menggantikan penapis itu sendiri atau mereka boleh mengambil langkah perlindungan, seperti memakai pelitup dan sarung tangan.

## Awas

- Kami mengesyorkan mereka yang mempunyai alahan terhadap habuk, debunga, haiwan peliharaan atau kulapuk, agar tidak menggantikan penapis sendiri atau untuk mengambil langkah perlindungan, seperti memakai pelitup dan sarung tangan. Perkakas ini bukan pengganti bagi pengalihan udara yang betul, pembersihan vakum secara kerap atau penggunaan hud atau kipas pengekstrak semasa memasak.
- Sentiasa letakkan dan gunakan perkakas pada permukaan yang kering, stabil, rata dan mendatar.
- Tinggalkan sekurang-kurangnya jarak 20 cm di sekeliling perkakas dan tinggalkan sekurang-kurangnya jarak 30 cm di atas perkakas.
- Jangan duduk atau berdiri di atas perkakas. Jangan letakkan apa-apa di atas perkakas.
- Jangan letakkan perkakas tepat di bawah penyaman udara untuk mengelakkan pemeluwapan menitis pada perkakas.
- Hanya gunakan penapis asli Philips yang dikhususkan untuk perkakas ini. Jangan gunakan penapis lain.
- Pembakaran penapis boleh mengakibatkan kecederaan yang tidak dapat dipulihkan dan/atau membahayakan nyawa manusia. Jangan gunakan penapis sebagai bahan api atau tujuan lain yang serupa.
- Elakkan daripada mengetuk perkakas (salur masuk dan salur keluar udara terutamanya) dengan objek keras.
- Jangan selitkan jari anda atau objek ke dalam salur masuk atau salur keluar udara untuk mengelakkan kecederaan fizikal atau kerosakan perkakas.
- Jangan gunakan perkakas ini apabila anda menggunakan bahan penolak serangga jenis asap di dalam rumah atau di tempat dengan sisa berminyak, kemenyan yang membara atau wasap kimia.
- Jangan gunakan perkakas berhampiran dengan perkakas gas, peranti pemanasan atau pendiangan.
- Sentiasa cabut palam perkakas apabila anda hendak memindahkan, membersihkan perkakas, menggantikan penapis atau melakukan penyelenggaraan lain.
- Perkakas ini hanya dimaksudkan untuk penggunaan di dalam rumah dalam keadaan operasi biasa.
- Jangan gunakan perkakas dalam persekitaran yang basah atau persekitaran dengan suhu sekeliling yang tinggi, seperti di bilik mandi atau di dalam bilik dengan perubahan suhu yang ketara.
- Perkakas ini tidak mengeluarkan karbon monoksida (CO) atau radon (Rn). Perkakas tidak boleh digunakan sebagai peranti keselamatan jika kemalangan proses pembakaran dan bahan kimia berbahaya berlaku.

## Medan elektromagnet (EMF)

Perkakas ini mematuhi piawaian dan peraturan berkaitan dengan pendedahan kepada medan elektromagnet.

## Mengitar semula

Jangan buang produk dengan sampah rumah biasa di akhir hayatnya. Sebaliknya, bawa perkakas ke pusat pungutan rasmi atau kitar semula. Dengan melakukan ini, anda membantu memelihara alam sekitar.

Ikut peraturan negara anda berkenaan pengumpulan berasingan bagi produk elektrik dan elektronik. Cara membuang yang betul akan membantu mencegah akibat negatif terhadap alam sekitar dan kesihatan manusia.

Unit penapis ini tidak boleh dibasuh dan tidak boleh dikitar semula, lupuskan unit penapis yang telah digunakan menurut peraturan tempatan.

## Penulen udara anda

Tahniah atas pembelian anda dan selamat menggunakan Philips!

Untuk mendapatkan manfaat penuh daripada sokongan yang ditawarkan oleh Philips, daftar produk anda melalui [www.philips.com/support](http://www.philips.com/support).

## Gambaran keseluruhan produk

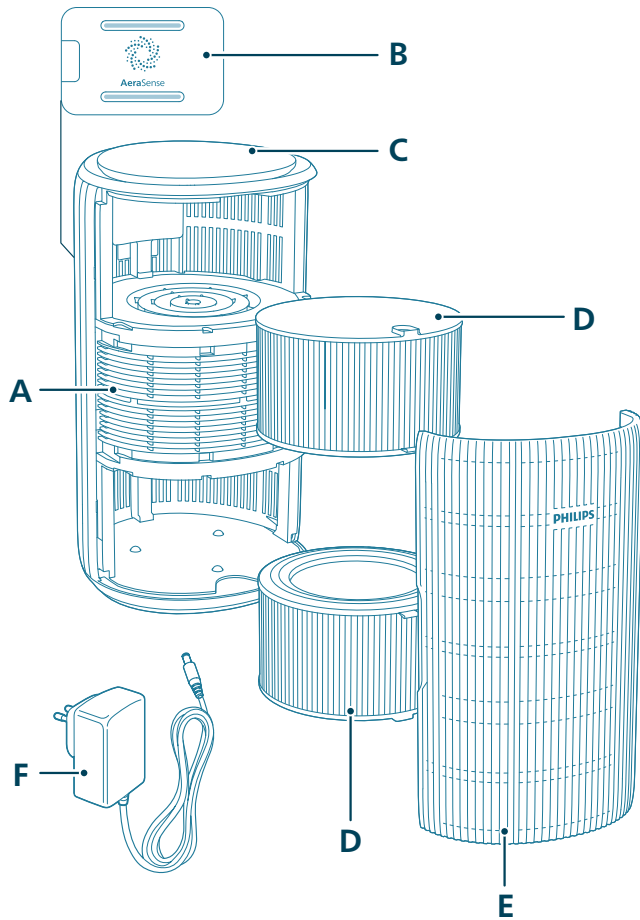

**A** Salur keluar udara

**B** Sensor habuk

**C** Panel kawalan

**D** Penapis (FY4200)

**E** Penutup depan

**F** Penyesuai (ZD060A240250BS)

## Gambaran keseluruhan kawalan



### Butang kawalan:

	Butang kuasa hidup/mati		Butang fungsi lampu
	Suis mod		

### Tekan lama butang selama 3 saat:

	Kunci keselamatan kanak-kanak		Tetap semula Wi-Fi
	Suis paparan		Tetap semula penapis

### Panel paparan:

	Mod auto		Mod sederhana
	Mod tidur		Mod turbo
	Penunjuk Wi-Fi	<b>PM2.5</b>	Paparan PM2.5
<b>Gas</b>	Paparan gas		Mod operasi aplikasi
	Penanda kunci keselamatan kanak-kanak		Amaran pembersihan penapis
	Amaran penggantian penapis		

### Nota:

Sensor cahaya terletak di bawah butang kuasa. Sila pastikan sensor tidak dihalang oleh mana-mana objek lain.

# Bermula

## Menyambungkan kuasa

**AMARAN: Risiko kejutan elektrik! Apabila anda mencabut palam penyesuai kuasa, sentiasa cabut palam daripada soket. Jangan menarik kord.**

Sambungkan penyesuai kuasa kepada:

- Pertama sekali, soket kuasa pada perkakas.
- Kemudian pada soket dinding.

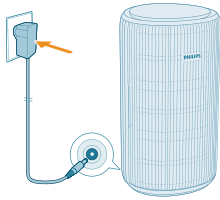

## Memasang penapis

Tanggalkan semua bahan pembungkusan penapis sebelum penggunaan pertama kali.

**Nota: Pastikan palam penulen udara dicabut daripada salur keluar elektrik sebelum memasang penapis.**

- 1 Tarik dan tanggalkan penutup depan daripada perkakas.



- 2 Keluarkan penapis daripada perkakas.

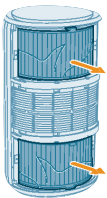

3 Tanggalkan semua bahan pembungkusan penapis penulen udara.

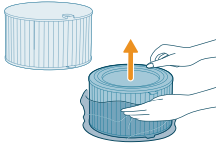

4 Masukkan semula penapis ke dalam perkakas.

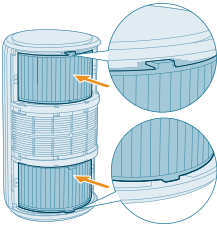

5 Pasang semula penutup depan.

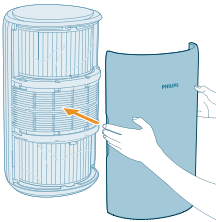

## Memahami penanda Wi-Fi

### Status ikon Wi-Fi

- Berkelip jingga
- Nyalaan jingga yang stabil
- Berkelip putih
- Nyalaan putih yang stabil
- Mati

### Status sambungan Wi-Fi

- Menyambungkan kepada telefon pintar
- Disambungkan kepada telefon pintar
- Menyambung kepada pelayan
- Disambungkan kepada pelayan
- Fungsi Wi-Fi dinyahdayakan atau lampu peranti dimatikan





## Sambungan Wi-Fi

### Menyediakan sambungan Wi-Fi buat kali pertama

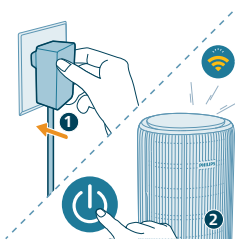

- 1 Muat turun dan pasang aplikasi Philips "Air+" daripada App Store atau Google Play.



- 2 Pasang palam penulen udara pada soket kuasa dan tekan butang kuasa untuk menghidupkan penulen udara.
  - Penanda Wi-Fi  akan berkelip jingga buat kali pertama.

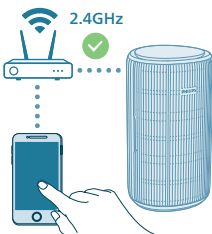

- 3 Pastikan telefon pintar atau tablet anda disambungkan kepada rangkaian Wi-Fi anda.

Nota:

Dayakan ciri Bluetooth pada telefon pintar anda untuk memastikan penggandingan yang lancar.

Sila pastikan telefon pintar anda disambungkan kepada rangkaian Wi-Fi 2.4GHz (rumah) dan bukannya rangkaian Wi-Fi 5GHz atau Wi-Fi awam. Untuk penggandingan yang berjaya, kami mengesyorkan anda mematikan data mudah alih anda sebelum memulakan proses penggandingan.



- 4 Lancarkan aplikasi Philips "Air+" dan klik pada "**Tambahkan peranti**" atau tekan butang "+" pada skrin. Ikut arahan pada skrin untuk menyambungkan penulen udara kepada rangkaian anda.

- Selepas sambungan yang berjaya, penanda Wi-Fi akan kekal stabil dalam warna putih.

Nota:

Arahan ini hanya sah jika penulen udara disediakan buat kali pertama. Jika rangkaian telah ditukar atau persediaan perlu dilaksanakan sekali lagi.

Jika anda mahu menyambungkan lebih daripada satu penulen udara kepada telefon pintar atau tablet, anda boleh menambahkan penulen dalam aplikasi pada telefon pintar tambahan tanpa membuat penetapan semula sambungan Wi-Fi pada peranti.

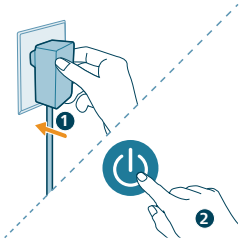

Pastikan jarak di antara telefon pintar atau tablet anda dengan penulen udara adalah kurang daripada 10 meter tanpa sebarang halangan.

### Tetapkan semula sambungan Wi-Fi

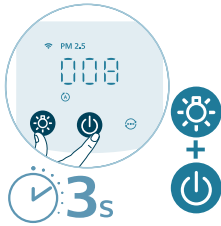

1 Pasang palam penulen udara pada soket kuasa dan tekan  untuk menghidupkan penulen udara.



2 Tekan lama butang  dan  selama 3 saat pada masa yang sama sehingga anda mendengar bunyi bip.

- Penulen udara beralih kepada mod berpasangan.
- Penanda Wi-Fi  berkelip jingga.

3 Ikut langkah 3-4 dalam bahagian "Menyediakan sambungan Wi-Fi untuk kali pertama".

## Menggunakan penulen udara

### Memahami lampu kualiti udara

Sebaik sahaja dihidupkan, penulen udara akan mula mengimbas kualiti udara. Selepas kira-kira 30 saat, sensor habuk akan memilih warna yang sepadan dengan kualiti udara sekeliling habuk bawaan udara.

Warna lampu kualiti udara ditentukan oleh bacaan indeks tertinggi antara PM2.5 dengan Gas.

#### PM2.5

Teknologi sensor AeraSense mengesan dan memberikan respons dengan tepat terhadap perubahan habuk dalam udara walaupun sedikit. Teknologi ini memberi anda jaminan dengan maklum balas PM2.5 dalam masa nyata.

Kebanyakan pencemar udara di dalam rumah adalah di bawah paras PM2.5 – yang merujuk pencemar habuk bawaan udara yang lebih kecil daripada 2.5 mikrometer. Sumber biasa habuk halus di dalam rumah ialah asap tembakau, asap memasak dan nyalaan lilin. Sesetengah bakteria bawaan udara dan spora kulupuk yang terkecil, alergen haiwan peliharaan dan partikel alergen hama habuk juga di bawah paras PM2.5.

Paras PM2.5	Warna kualiti udara	Paras kualiti udara
≤35	Biru	Baik
36-75	Biru-ungu	Sederhana
76-115	Ungu-merah	Lemah
>115	Merah	Sangat lemah

**Gas**

Gas merujuk paras gas yang berkemungkinan bahaya (termasuk VOC, bau dsb.).

<b>Paras gas</b>	<b>Warna kualiti udara</b>	<b>Paras kualiti udara</b>
L1	Biru	Baik
L2	Biru-ungu	Sederhana
L3	Ungu-merah	Lemah
L4	Merah	Sangat lemah

## Menghidupkan dan mematikan kuasa

Nota:

Untuk prestasi penulenan yang optimum, tutup pintu dan tingkap.

Jauhkan langsir daripada salur masuk udara atau salur keluar udara.

**1** Pasang palam penulenan udara pada soket kuasa.

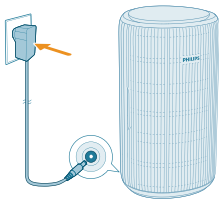

**2** Tekan butang kuasa untuk menghidupkan penulenan udara.

- Penulenan udara akan berbunyi bip.
- **---** akan dipaparkan pada skrin semasa pemanasan. Kemudian penulenan udara akan menunjukkan paras PM2.5 selepas mengukur kualiti udara.
- Penulenan udara beroperasi dalam Mod auto dengan PM2.5 dipaparkan pada skrin.

**3** Tekan butang kuasa sekali lagi untuk mematikan penulenan udara.

Nota: Jika penulenan udara kekal disambungkan kepada salur keluar elektrik selepas DIMATIKAN, penulenan udara akan beroperasi mengikut tetapan sebelumnya apabila DIHIDUPKAN semula.

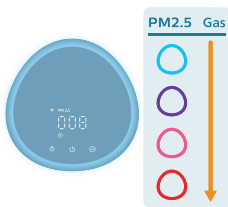

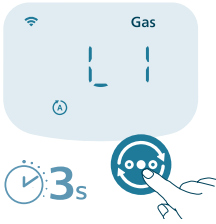

## Suis paparan

Nota: Perkakas memaparkan paras PM2.5 secara lalai.

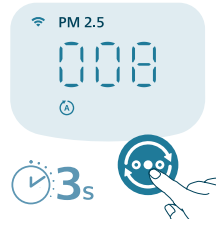

1 Tekan dan tahan butang  selama 3 saat untuk menukar penunjuk penanda paparan kepada Gas.



2 Tekan dan tahan butang  sekali lagi untuk menukar kembali penanda paparan kepada PM2.5.

## Menukar tetapan mod

Anda boleh memilih antara **Mod auto**, **Mod sederhana**, **Mod turbo** atau **Mod tidur** dengan menekan butang suis mod. Mod operasi tambahan boleh dipilih dalam aplikasi Air+.



**Mod auto** (A): Penulen udara melaraskan kelajuan kipas secara automatik mengikut kualiti udara sekeliling.



**Mod sederhana** (↻): Dalam Mod sederhana, penulen udara beroperasi pada kelajuan sederhana.



**Mod turbo (⊕):** Penulen udara beroperasi pada kelajuan tertinggi.

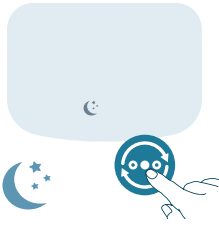

**Mod tidur (☾):** Penulen udara beroperasi dengan senyap pada kelajuan rendah. Selepas 3 saat, lampu paparan akan mati.

- **Mod tidur alahan:** Mod ini boleh didayakan dalam aplikasi Air+. Mod tidur alahan menjadikan Mod tidur anda lebih berkuasa apabila anda memerlukannya. Dengan mendayakan ciri ini, Mod tidur anda akan menyesuaikan kelajuan kipas secara automatik dengan cara yang sama dengan Mod auto, sambil mengekalkan paras bunyi yang rendah. Mod ini sesuai untuk mereka yang mahukan prestasi yang lebih tinggi pada waktu malam berbanding dengan Mod tidur yang biasa.



**Mod operasi aplikasi (📱):** Perkakas beroperasi dengan mod yang hanya tersedia melalui aplikasi, seperti kelajuan kipas manual tambahan atau mod lain yang disesuaikan dalam aplikasi.

Nota: Mod operasi aplikasi HANYA tersedia melalui aplikasi selepas sambungan Wi-Fi yang berjaya.

## Menggunakan fungsi lampu





Dengan sensor cahaya, panel kawalan boleh dihidupkan, dimatikan atau dimalapkan secara automatik mengikut cahaya sekeliling.

Panel kawalan akan dimatikan atau dimalapkan apabila suasana sekeliling gelap. Anda boleh menekan sebarang butang untuk menghidupkan semua lampu. Kemudian, jika tiada operasi lanjut, semua lampu akan dimatikan atau dimalapkan sekali lagi untuk dipadankan dengan cahaya sekeliling.



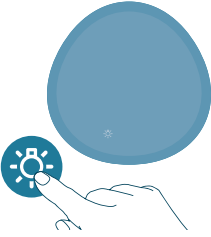

Anda boleh menekan butang fungsi lampu untuk beralih kepada mod lampu: gegelang cahaya nyaman di sekeliling panel kawalan. Sesuaikan kecerahan cahaya nyaman pada aplikasi Air+.





Anda boleh menekan butang  untuk mematikan semua lampu dan panel kawalan. Tekan butang sekali lagi untuk menghidupkan semua lampu.

## Menyediakan kunci keselamatan kanak-kanak

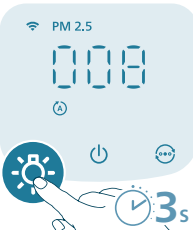

- 1 Tekan butang  selama 3 saat untuk mengaktifkan kunci keselamatan kanak-kanak.
  -  dipaparkan pada skrin.



- 2 Tekan butang  selama 3 saat sekali lagi untuk menyahaktifkan kunci keselamatan kanak-kanak.
  -  hilang daripada skrin.

## Pembersihan dan penyelenggaraan

Nota:

Cabut palam perkakas setiap kali sebelum anda mula membersihkan perkakas.

Jangan sekali-kali merendam perkakas di dalam air atau sebarang cecair lain.

Jangan gunakan agen pencucian bersifat pelepas, agresif atau mudah terbakar seperti peluntur atau alkohol untuk membersihkan sebarang bahagian perkakas.

Jangan sekali-kali menggunakan sebarang cecair (termasuk air) untuk membersihkan penapis.

Jangan cuba bersihkan sensor habuk dengan pembersih vakum.

## Jadual pembersihan

Kekerapan	Kaedah pembersihan
Apabila perlu	Lap bahagian plastik perkakas dengan kain lembut yang kering
	Bersihkan penutup salur keluar udara
Setiap dua bulan	Bersihkan sensor habuk dengan kapas kesat yang kering
☀ dipaparkan pada skrin	Bersihkan permukaan penapis

## Membersihkan badan penulen udara

Bersihkan bahagian dalam dan luar badan penulen udara dengan kerap untuk mengelakkan habuk terkumpul.

- 1 Gunakan kain lembut yang kering untuk membersihkan bahagian dalam dan luar penulen udara.
- 2 Salur keluar udara juga boleh dibersihkan dengan kain lembut yang kering.

## Membersihkan sensor habuk

Bersihkan sensor habuk setiap 2 bulan supaya perkakas dapat berfungsi dengan sebaik-baiknya.

Jika penulen udara digunakan dalam persekitaran berhabuk, perkakas mungkin perlu dibersihkan dengan lebih kerap.

Jika paras kelembapan di dalam bilik sangat tinggi, pemeluwapan mungkin terbentuk pada sensor habuk dan lampu kualiti udara mungkin menunjukkan kualiti udara yang lebih rendah walaupun kualiti udara sebenarnya baik. Jika hal ini berlaku, bersihkan sensor habuk.

- 1 Matikan penulen udara dan cabut palam daripada soket kuasa.

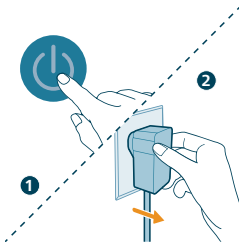

2 Buka penutup sensor kualiti udara.



3 Bersihkan sensor habuk dengan kapas kesat yang lembap.

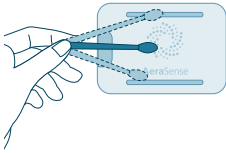

4 Keringkan semua bahagian dengan kapas kesat yang kering.

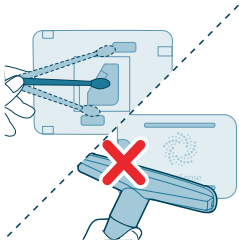

5 Tutup sensor kualiti udara.



## Membersihkan permukaan penapis

Apabila amaran pembersihan penapis  dipaparkan pada skrin, bersihkan permukaan penapis dengan pembersih vakum.

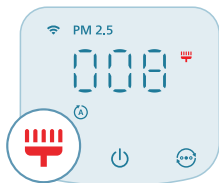

Nota: Kami mengesyorkan individu yang mengalami alahan terhadap habuk, debunga, haiwan peliharaan atau kulupuk, agar tidak menggantikan penapis itu sendiri atau mereka boleh mengambil langkah perlindungan, seperti memakai pelitup dan sarung tangan.



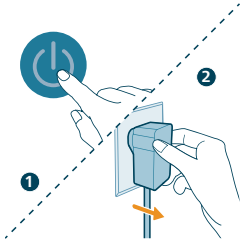

1 Matikan penulen udara dan cabut palam daripada soket kuasa.



2 Tarik dan tanggalkan penutup depan daripada perkakas.

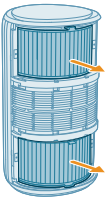

3 Keluarkan penapis daripada perkakas.

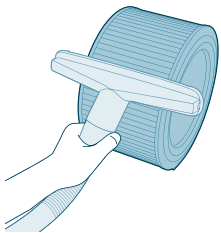

4 Bersihkan permukaan penapis dengan pembersih vakum.

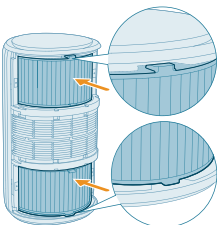

5 Masukkan semula penapis ke dalam perkakas.

## 42 Bahasa Melayu



6 Pasang semula penutup depan.

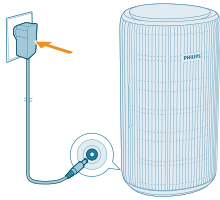

7 Pasang penyesuai penulen udara pada soket kuasa.

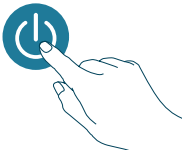

8 Tekan butang  untuk menghidupkan perkakas.

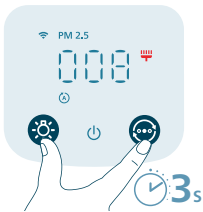

9 Tekan dan tahan butang  dan  selama 3 saat untuk menetapkan semula masa pembersihan penapis.

- Anda juga boleh menetapkan semula masa pembersihan penapis melalui aplikasi Air+.
- Selepas penetapan semula berjaya, amaran pembersihan penapis akan hilang daripada skrin.



10 Basuh tangan anda dengan bersih selepas membersihkan penapis.

## Menggantikan penapis

### Memahami kunci perlindungan udara sihat

Penulen udara ini dilengkapi penanda penggantian penapis untuk memastikan penapis penulen udara dalam keadaan optimum semasa penulen udara beroperasi. Apabila penapis perlu digantikan, amaran penggantian penapis  menyala merah.

Jika penapis tidak digantikan tepat pada masanya, penulen udara akan berhenti beroperasi dan dikunci secara automatik untuk melindungi kualiti udara di dalam bilik. Gantikan penapis dengan secepat mungkin.

### Menggantikan penapis

Nota:

Penapis tidak boleh dibasuh atau digunakan semula.

Sentiasa matikan penulen udara dan cabut palam daripada salur keluar elektrik sebelum menggantikan penapis.

Apabila amaran penggantian penapis  dipaparkan pada skrin, gantikan penapis (FY4200).

Nota: Kami mengesyorkan individu yang mengalami alahan terhadap habuk, debunga, haiwan peliharaan atau kulapuk, agar tidak menggantikan penapis itu sendiri atau mereka boleh mengambil langkah perlindungan, seperti memakai pelitup dan sarung tangan.

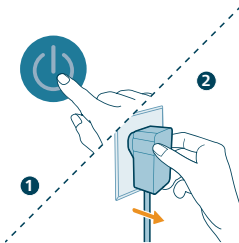

1 Matikan penulen udara dan cabut palam daripada soket kuasa.

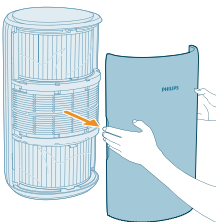

2 Tarik dan tanggalkan penutup depan daripada perkakas.

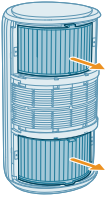

3 Keluarkan penapis daripada perkakas. Buang penapis yang telah digunakan.

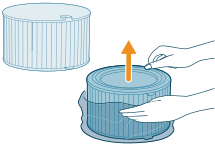

4 Tanggalkan semua bahan pembungkusan penapis baru.

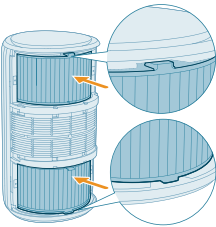

5 Masukkan penapis baru ke dalam perkakas.

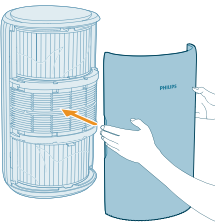

6 Pasang semula penutup depan.

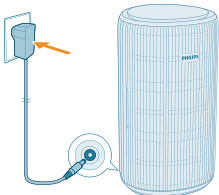

7 Pasang penyesuai penulen udara pada soket kuasa.

8 Tekan butang  untuk menghidupkan perkakas.

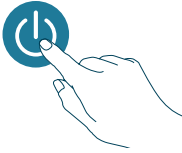

9 Tekan dan tahan butang  dan  selama 3 saat untuk menetapkan semula pembilang hayat penapis.

- Anda juga boleh menetapkan semula hayat penapis melalui aplikasi Air+.
- Selepas penetapan semula berjaya, amaran penggantian penapis akan hilang daripada skrin.

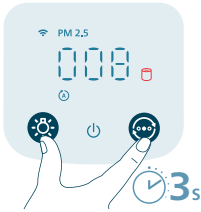



10 Basuh tangan anda dengan bersih selepas menggantikan penapis.



Nota: Jangan hidu penapis kerana penapis telah mengumpulkan pencemar daripada udara.

## Tetap semula penapis

Anda boleh menggantikan penapis sebelum amaran penggantian penapis () dipaparkan pada skrin. Selepas menggantikan penapis, anda perlu menetapkan semula pembilang hayat penapis secara manual.

1 Tekan butang  untuk menghidupkan perkakas. Cabut palam perkakas.

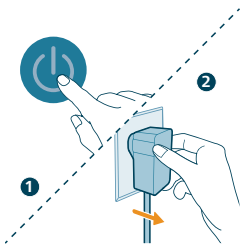

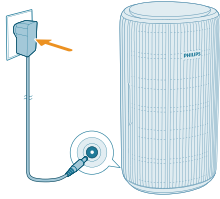

2 Pastikan palam perkakas dicabut sepenuhnya, tunggu sekurang-kurangnya 10 saat sebelum memasang penyesuai kuasa pada soket.

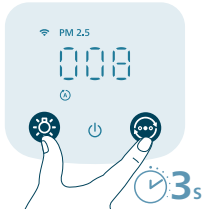

3 Dalam masa 15 saat selepas kuasa dihidupkan, tekan dan tahan butang dan selama 3 saat untuk menetapkan semula pembilang hayat penapis.

## Penyimpanan

- 1 Matikan penulen udara dan cabut palam daripada soket kuasa.
- 2 Bersihkan penulen udara dan permukaan penapis (lihat Bab "Pembersihan dan Penyelenggaraan").
- 3 Pastikan semua bahagian dikeringkan sepenuhnya sebelum disimpan.
- 4 Balut penapis dengan beg plastik kedap udara.
- 5 Simpan penapis penulen udara di tempat yang sejuk dan kering.
- 6 Basuh tangan dengan bersih setiap kali selepas mengendalikan penapis.

## Menyelesaikan masalah

Bab ini meringkaskan masalah paling lazim yang anda hadapi dengan perkakas. Jika anda tidak dapat menyelesaikan masalah dengan maklumat di bawah, hubungi Pusat Penjagaan Pelanggan di negara anda.

Masalah	Penyelesaian yang mungkin
Perkakas tidak berfungsi lagi.	Amaran penggantian penapis bernyala tetapi anda belum menggantikan penapis yang betul. Akibatnya, perkakas kini dikunci. Dalam hal ini, gantikan penapis dan tetapkan semula pembilang hayat penapis.
Aliran udara yang keluar daripada salur keluar udara lebih lemah berbanding sebelumnya.	Permukaan penapis kotor. Bersihkan permukaan penapis (lihat Bab 'Pembersihan dan penyelenggaraan').
Kualiti udara tidak meningkat, walaupun perkakas telah beroperasi untuk jangka masa yang panjang.	Pastikan bahan pembungkusan ditanggalkan daripada penapis.

	Pastikan kedua-dua penapis (FY4200) dipasang dengan betul.
	Saiz bilik besar atau kualiti udara luar tidak baik. Untuk prestasi penulenan yang optimum, tutup pintu dan tingkap semasa menggunakan penulenan udara.
	Terdapat sumber pencemaran di dalam rumah. Contohnya, asap rokok, asap masakan, asap kemenyan.
	Penapis mencapai akhir hayatnya. Gantikan penapis dengan yang baru.
Perkakas mengeluarkan bau yang aneh.	Bagi beberapa kali pertama anda menggunakan perkakas, perkakas mungkin mengeluarkan bau plastik. Ini ialah perkara biasa. Walau bagaimanapun, jika perkakas mengeluarkan bau hangit walaupun selepas penapis dikeluarkan, hubungi pengedar Philips anda atau pusat servis Philips yang sah. Penapis mungkin mengeluarkan bau selepas digunakan seketika disebabkan oleh penyerapan gas di dalam rumah. Anda disyorkan untuk meletakkan penapis di tempat yang mempunyai pengudaraan yang baik selama beberapa jam untuk mengurangkan bau.
Perkakas berbunyi kuat.	Hal ini biasa jika perkakas beroperasi dalam Mod turbo.  Dalam Mod auto, perkakas akan beroperasi pada kelajuan yang lebih tinggi apabila kualiti udara teruk. Apabila menggunakan perkakas di dalam bilik pada waktu malam, pilih Mod tidur.  Jika terdapat bunyi yang luar biasa, hubungi Pusat Layanan Pelanggan di negara anda.
Perkakas masih menandakan bahawa saya perlu menggantikan penapis tetapi saya sudah menggantikannya.	Anda mungkin tidak menetapkan semula pembilang hayat penapis. Hidupkan suis perkakas. Tekan dan tahan butang  dan  serentak selama 3 saat.
Kod ralat "E1" dipaparkan pada skrin.	Motor telah rosak. Hubungi Pusat Layanan Pelanggan di negara anda.
Persediaan Wi-Fi tidak berjaya.	Sila pastikan telefon pintar anda disambungkan kepada rangkaian Wi-Fi 2.4GHz (rumah) dan bukannya rangkaian Wi-Fi 5GHz atau Wi-Fi awam. Untuk penggandingan yang berjaya, kami mengesyorkan anda mematikan data mudah alih anda sebelum memulakan proses penggandingan.  Pastikan anda mendayakan keizinan yang berikut: "Lokasi", "Storan", "Bluetooth" dan "Rangkaian Tempatan" pada telefon pintar anda. Selepas persediaan Wi-Fi yang berjaya, anda boleh menukar tetapan keizinan seperti yang diinginkan.  Sila sahkan bahawa anda memasukkan kata laluan Wi-Fi yang betul. Kata laluan adalah sensitif huruf, mempunyai had 63 aksara. Simbol khas tidak diterima.

Pastikan nama rangkaian Wi-Fi rumah anda adalah betul. Nama rangkaian adalah sensitif huruf.

Jika anda menggunakan VPN pada telefon pintar anda, sila matikannya sebelum memulakan proses penggandingan.

Jika penghala anda menyediakan senarai putih untuk menyekat penggandingan, sila nyahdayakan senarai putih untuk memastikan sambungan berjaya.

Sila pastikan peranti dan telefon pintar anda berada dalam lingkungan 10 meter dari penghala.

Pastikan aplikasi telah dikemaskinikan kepada versi terkini.

Untuk memastikan sambungan Wi-Fi yang kuat, elakkan daripada meletakkan peranti anda berdekatan peranti elektronik lain, sumber cahaya yang terang atau stesen isyarat yang boleh menyebabkan gangguan. Jika anda mengalami masalah kesambungan, jauhkan peranti dari sumber ini dan cuba sambungkan semula kepada rangkaian Wi-Fi.

Rujuk bahagian bantuan dalam aplikasi untuk mendapatkan petua penyelesaian masalah yang menyeluruh dan terkini.

## Jaminan dan sokongan

Versuni menawarkan waranti dua tahun selepas pembelian pada produk ini. Waranti ini tidak sah jika kecacatan adalah disebabkan oleh penggunaan yang tidak betul atau penyelenggaraan yang kurang baik. Waranti kami tidak menjejaskan hak anda di bawah undang-undang sebagai pengguna. Untuk mendapatkan maklumat lanjut atau untuk menggunakan waranti, sila lawati laman web kami [www.philips.com/support](http://www.philips.com/support).

## Pesan bahagian dan aksesori

Jika anda perlu menggantikan bahagian atau mahu membeli bahagian tambahan, lawati pengedar Philips anda atau [www.philips.com/support](http://www.philips.com/support).

Jika anda menghadapi kesukaran untuk mendapatkan barang-barang ganti, sila hubungi Pusat Layanan Pelanggan Philips di negara anda.



## 重要事項

使用本產品前請先閱讀本用戶手冊，並保管以作將來參考。

為確保最佳效能，建議您將空氣清新機的韌體升級至最新版本。您可以透過 Air+ 應用程式進行升級。

## 危險事項

- 請勿用水、任何液體或（易燃）清潔劑清潔此產品，或讓它們進入此產品，以免導致觸電和/或火災。
- 請勿在本產品周圍噴射殺蟲劑或芳香劑等易燃物品。

## 警告

- 在連接本產品前，請檢查產品註明的指示電壓與當地電源電壓是否對應。
- 如果電源線損壞，為避免危險，必須由 Philips、Philips 授權的維修中心或類似的合資格人士來更換。
- 若變壓器、電源線或產品本身已受損，請勿使用。
- 僅可配合產品隨附的變壓器使用。
- 此產品可供八歲及以上兒童，體能、感官或心智能力低下人士，或缺乏知識及經驗人士使用，如該等人士已就使用本產品給予監督或有關安全使用本產品的指導及明白本產品的使用所涉及的危險。
- 請勿讓孩童將本產品當成玩具。
- 兒童不應於沒有監督情況下對產品進行清潔及維護。
- 請勿阻塞進氣口和排氣口，例如在排氣口上面或進氣口前面放置物件。
- 確保異物不會通過排氣口掉入產品內部。
- WiFi 介面採用標準 802.11b/g/n/ax 制式、2.4 GHz 頻段，最大輸出功率為 64 mW EIRP。
- 藍牙版本 5.2 (LE)，2.4 GHz 頻段，RF 輸出低於 10 mW EIRP。
- 我們建議對灰塵、花粉、寵物或霉菌過敏的人士不要親自更換濾網，或在更換前應採取防護措施，例如戴口罩和手套。

## 注意

- 我們建議對灰塵、花粉、寵物或霉菌過敏的人士不要親自更換濾網，或在更換前應採取防護措施，例如戴口罩和手套。本產品並不是適當通風設備、正規吸塵器或煮食時使用的抽油煙機或風扇的替代品。
- 在乾燥、穩定、平滑和水平表面上使用產品。
- 在本產品的周圍至少留出 20 厘米的空間，本產品上方至少留出 30 厘米空間。
- 請勿坐或站立在產品上。請勿在裝置上放置任何物品。
- 請勿在冷氣機正下方放置產品，以避免冷凝滴水到產品上。
- 僅使用本產品專用的原裝 Philips 濾網。請勿使用其他濾網。
- 燃燒濾網可能造成對健康無可挽回的傷害及/或危及他人生命。請勿使用濾網作為燃料或用於類似用途。
- 避免以硬物碰撞產品（尤其是產品的進氣口或排氣口）。
- 請勿將您的手指或其他物件放入進氣口或排氣口，以免造成身體傷害或產品故障。
- 若您使用室內煙型驅蚊劑，或該地方有油跡、香火或化學煙霧，請勿使用本產品。
- 請勿在煤氣用具、暖氣設備或壁爐旁邊使用本產品。

- 當移動及清潔產品、更換濾網或進行其他維修保養時，請務必拔出本產品的插頭。
- 本產品只適合一般操作環境下的家居使用。
- 請勿在洗手間等高溫環境，或溫度變化較大的房間使用本產品。
- 本產品不會去除一氧化碳 (CO) 或氫 (Rn)。本產品不能在含有燃燒過程和危險化學品的意外中充當安全裝置。

## 電磁場 (EMF)

這款產品符合有關電磁場暴露的適用安全標準及條例。

## 回收

請勿在本產品使用壽命結束後當作一般家庭垃圾棄置，應交給官方回收站或循環再用。這樣做有助保護環境。

遵守國家／當地有關電子設備和產品的分類回收法規。正確處理有助避免對環境和人體健康造成負面影響。

濾網組件不可清洗且無法回收，請依照當地法規處理用過的濾網組件。

## 您的空氣清新機

感謝您購買 Philips 產品，歡迎來到 Philips 世界！

要享受 Philips 為您提供的全面支援，請在 [www.philips.com/support](http://www.philips.com/support) 網站註冊您的產品。

## 產品概要

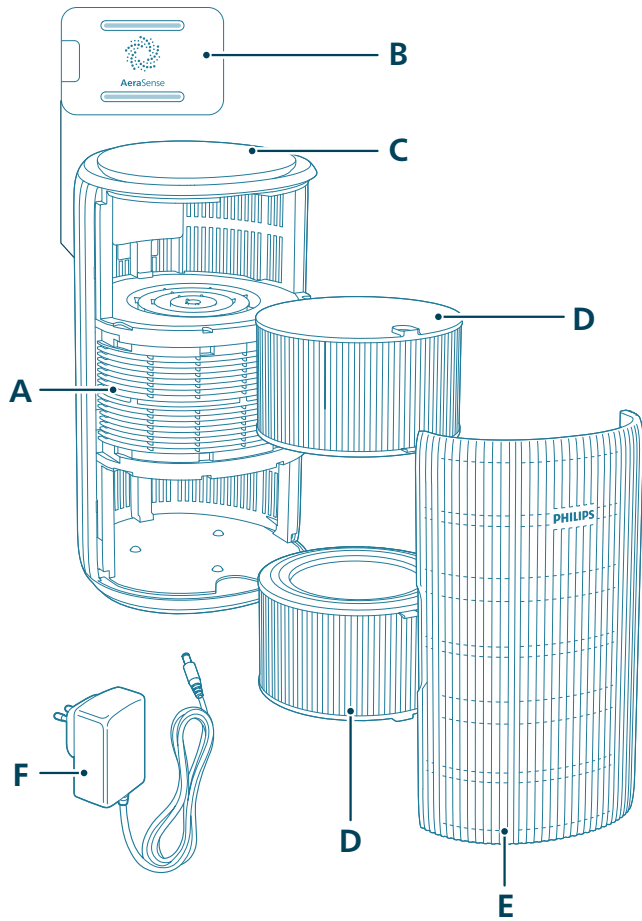

A 排氣口  
B 微粒感應器  
C 控制面板

D 濾網 (FY4200)  
E 前蓋  
F 變壓器 (ZD060A240250BS)

## 控制鍵概覽



### 控制按鈕：

	電源開/關按鈕		燈光功能按鈕
	模式切換		

### 長按按鈕 3 秒：

	兒童安全鎖		Wi-Fi 重設
	顯示切換		濾網重設

### 顯示面板：

	自動模式		中等模式
	睡眠模式		加速模式
	WiFi 指示燈	<b>PM2.5</b>	PM2.5 顯示
<b>Gas</b>	氣體顯示		應用程式操作模式
	兒童安全鎖指示燈		濾網清潔提示
	濾網更換提示		

### 備註：

光線感應器位於電源按鈕的下方。請確保感應器沒有被任何其他物體阻擋。

# 使用入門

## 連接電源

**注意：有觸電危險。拔除電源變壓器時，請務必將插頭從插座拔下。請勿拉扯電源線。**

連接電源變壓器至：

- 首先，連接至產品上的電源插座。
- 然後，連接至牆上的電源插座。

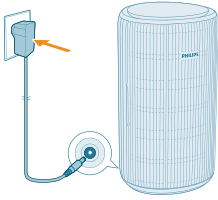

## 安裝濾網

使用前，請移除濾網的所有包裝。

**備註：安裝濾網前，請確保空氣清新機已經從電源插座拔除。**

- 1 拉出前蓋，將其從產品拆下。

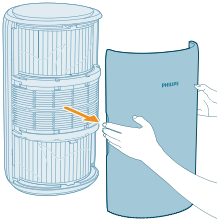

- 2 由本產品拉出濾網。

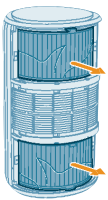

3 移除空氣淨化濾網的所有包裝物料。

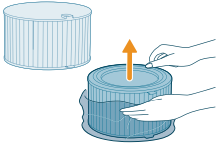

4 將濾網裝回產品上。

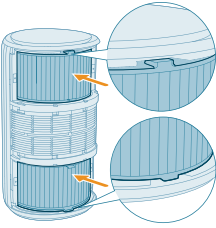

5 重新裝上前蓋。

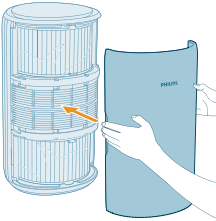

## 了解 Wi-Fi 指示燈

### Wi-Fi 圖示狀態

閃爍橙色燈光

穩定顯示橙色燈光

閃爍白色燈光

穩定顯示白色燈光

關閉

### Wi-Fi 連接狀態

正在連接智能手機

已連接智能手機

正在連接伺服器

已連接伺服器

Wi-Fi 功能已停用或裝置燈光已關閉

## Wi-Fi 連接



### 首次設定 Wi-Fi 連接

1 從 App Store 或 Google Play 下載並安裝 Philips 「Air+」應用程式。

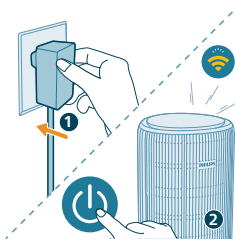

2 將空氣清新機的插頭插入電源插座，按下電源按鈕以啟動空氣清新機。

- Wi-Fi 指示燈  於首次使用時會閃爍橙燈。

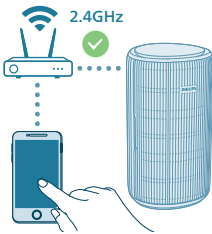

3 請確保您的智能手機或平板電腦已成功連接至 Wi-Fi 網絡。

備註：

啟用您智能手機的藍牙功能，以確保順利配對。

請確保您的智能手機已連接至 2.4GHz（家用）Wi-Fi 網絡，而非 5GHz 網絡或公共 Wi-Fi。為確保成功配對，建議在開始配對過程之前關閉您的流動數據。



4 啟動 Philips 「Air+」應用程式，然後點擊「新增裝置」或點按畫面上的「+」按鈕。按照畫面上的指示，將空氣清新機連接至您的網絡。

- 連接成功後，Wi-Fi 指示燈會長亮白燈。

備註：

本指示僅適用於首次設定空氣清新機。如網絡有變或需要重新設定。

如果您想將多部空氣清淨機連接到您的智能手機或平板電腦，您可以在其他智能手機的應用程式中新增空氣清新機，而無需重設 Wi-Fi 連接。

請確保流動智能電話或平板裝置與空氣清新機的距離在 10 米以內，而且沒有任何障礙物。

## 重設 Wi-Fi 連接

1 將空氣清新機的插頭插入電源插座，輕按  以啟動空氣清新機。

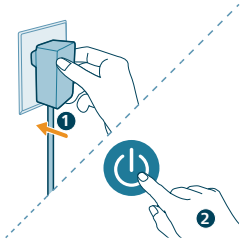

2 同時長按  及  按鈕 3 秒，直至您聽到「嗶」聲為止。

- 空氣清新機進入配對模式。
- Wi-Fi 指示燈  閃爍橙色燈光。

3 請按照「首次設定 Wi-Fi 連接」部分的步驟 3 至 4 操作。

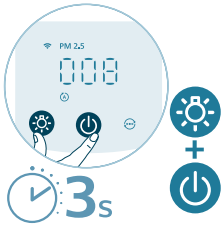

## 使用空氣清新機

### 了解空氣質素燈

開啟後，空氣清新機將開始掃描空氣質素。約 30 秒後，微粒感應器會根據周圍空中粒子的空氣質素，顯示相應的顏色。

空氣質素燈的顏色由 PM2.5 及氣體讀數的最高指數決定。

#### PM2.5

AeraSense 感應技術能夠準確偵測並快速回應，即使對空氣中最微小的粒子變化亦不例外。實時顯示 PM2.5 數值，讓您安心。

大多數室內空氣污染物屬於 PM2.5，即是指小於 2.5 微米的空中粒子污染物。常見的室內微細粒子來自煙草煙霧、烹飪、燃燒蠟燭。一些空中傳播的細菌和最小的霉菌孢子、寵物致敏原和塵蟎致敏原粒子亦屬於 PM2.5。

PM2.5 水平	空氣質素顏色	空氣質素水平
≤35	藍色	良好
36-75	藍色-紫色	一般
76-115	紫色-紅色	差
>115	紅色	非常差

#### 氣體

氣體是指潛在有害氣體的水平（包括揮發性有機化合物、異味等）

氣體水平	空氣質素顏色	空氣質素水平
L1	藍色	良好



L2	藍色-紫色	一般
L3	紫色-紅色	差
L4	紅色	非常差

## 開關

備註：

請關閉門窗，以獲得最佳的空氣淨化效果。

讓窗簾遠離進氣口或排氣口。

1 將空氣清新機的插頭插入電源插座。

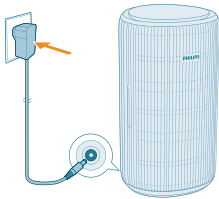

2 輕按按鈕開啟本空氣清新機。

- 空氣清新機發出嗶聲。
- 準備運作時，**---** 會顯示在螢幕上。在測量空氣質素後，空氣清新機會顯示 PM2.5 水平。
- 空氣清新機會以自動模式運作，並在螢幕上顯示 PM2.5。

3 再按一次電源按鈕關閉空氣清新機。

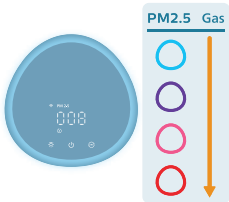

備註：如空氣清新機在「關閉」後繼續連接至電源插座，空氣清新機在再次「啟動」時，將按之前的設定操作。

## 顯示切換

備註：本產品預設顯示 PM2.5 水平。

1 按住  按鈕 3 秒，以將顯示指示燈切換為氣體。

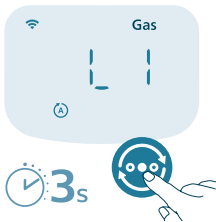



2 再次按住  按鈕，即可將顯示指示燈切換回 PM2.5。

## 更改模式設定

按下模式切換按鈕，可在**自動模式**、**中等模式**、**加速模式**或**睡眠模式**之間選擇。其他操作模式可以在 Air+ 應用程式中選擇。



**自動模式 (A)**：空氣清新機會根據空氣質素環境自動調節風扇速度。



**中等模式 (🌀)**：在中等模式中，空氣清新機以中等速度運作。



**加速模式 (🌀)**：空氣清新機以最高速度運作。

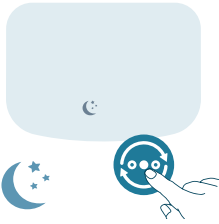

**睡眠模式 (☾)**：空氣清新機以低速度安靜地運作。3 秒後，螢幕燈光會關閉。

- **過敏睡眠模式**此模式可以在 Air+ 應用程式中啟用。過敏睡眠模式可在需要時將睡眠模式轉換為更強大的模式。啟用此模式後，您的睡眠模式會以與自動模式類似的方式自動調整風扇速度，同時保持較低的噪音水平。此模式非常適合想在夜間獲得比常規睡眠模式更高性能的人士。



**應用程式操作模式 (📱)**：本產品處於只能透過應用程式操作的模式，例如額外的手動風扇速度或在應用程式中自訂的其他模式。

備註：應用程式操作模式只能在成功建立 Wi-Fi 連接後透過應用程式使用。

## 使用燈光功能



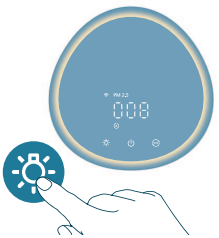

裝置的光線感應器會讓控制面板根據環境光線自動開啟、關閉或變暗。

在環境光線昏暗時，控制面板便會關閉或變暗。只要按下任何按鈕，即可喚醒所有燈光。如果沒有進一步操作，所有燈光便會關閉或變暗以配合環境光線。



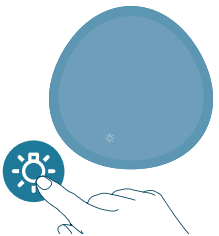

只要按下燈光功能按鈕即可切換至燈光模式：控制面板周圍設有一個舒適燈環。在 Air+ 應用程式中自訂舒適燈的亮度。



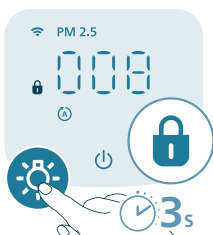

只要按下  按鈕，便可手動關閉所有燈光和控制面板。再次按下任何按鈕即可喚醒所有燈光。

## 設定兒童安全鎖

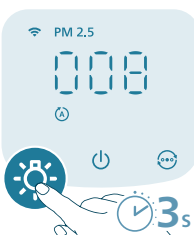

- 1 按下  按鈕 3 秒即可啟用兒童安全鎖。
  -  會在螢幕上顯示。



- 2 按下  按鈕 3 秒即可停用兒童安全鎖。
  -  將在螢幕上消失。

## 清潔與保養

備註：

必需在清潔前拔出產品插頭。

切勿將本產品侵入水中或任何其他液體中。

請勿使用磨蝕性、侵略性或易燃清潔劑（如漂白劑或酒精）清洗本產品的任何一部分。

請勿使用任何液體（包括水）來清潔濾網。

請勿以吸塵機清潔微粒感應器。

## 清潔時間表

頻率	清潔方法
必要時	用柔軟的乾布抹乾淨本產品的塑膠部分
	清潔排氣口護蓋

每兩個月

使用乾棉花棒清潔微粒感應器

☹️ 顯示在螢幕上

清潔濾網表面

## 清潔空氣清新機機身

請定時清潔本空氣清新機的內部和外部，以避免積聚塵埃。

- 1 使用柔軟的乾布清潔空氣清新機的內部和外部。
- 2 也可以用柔軟的乾布清潔排氣口。

## 清潔微粒感應器

每 2 個月清潔一次微粒感應器，讓本產品發揮出最佳功能。

如在多塵的環境內使用空氣清新機，則可能需要更常清潔。

如房間濕度非常高，水滴便會凝結在微粒感應器上，即使實際空氣質素良好，空氣質素燈仍可能會顯示較差的空氣質素。如果出現這個情況，請清潔微粒感應器。

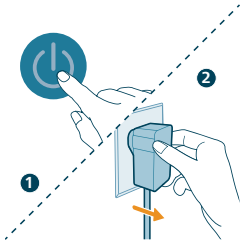

- 1 關閉空氣清新機，並將其從電源插座拔出。

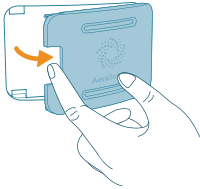

- 2 打開空氣質素感應器護蓋。

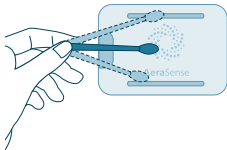

- 3 使用濕棉花棒清潔微粒感應器。

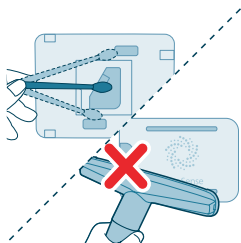

4 再以乾爽的棉花棒徹底刷乾所有部件。



5 關閉空氣質素感應器。

## 清潔濾網表面



當清潔濾網提示  顯示在螢幕上時，請使用吸塵機清潔濾網表面。

備註：我們建議對灰塵、花粉、寵物或霉菌過敏的人士不要親自更換濾網，或在更換前應採取防護措施，例如戴口罩和手套。

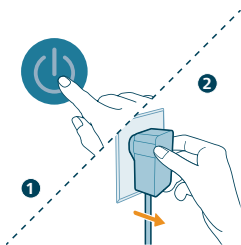

1 關閉空氣清新機，並將其從電源插座拔出。

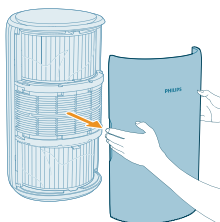

2 拉出前蓋，將其從產品拆下。

3 由本產品拉出濾網。

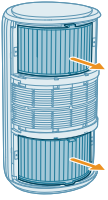

4 使用吸塵機清潔濾網表面。

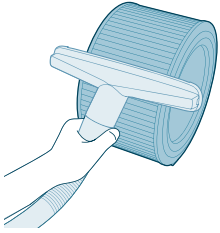

5 將濾網裝回產品上。

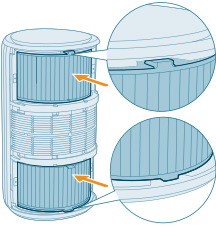

6 重新裝上前蓋。

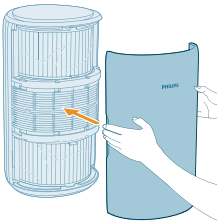

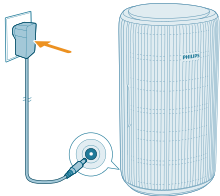

7 將空氣清新機的變壓器插入電源插座。

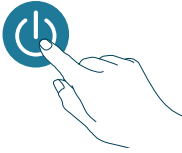

8 按  按鈕開啟本產品。



9 按住  及  按鈕 3 秒，重設濾網清潔時間。

- 您也可以透過 Air+ 應用程式重設濾網清潔時間。
- 重設成功後，濾網清潔提示會從螢幕上消失。

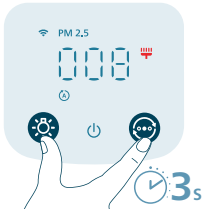

10 清潔濾網後，必須徹底洗淨雙手。



## 更換濾網

### 了解清新空氣保護鎖

空氣清新機設有濾網替換指示燈，以確保空氣清新機濾網在空氣清新機運作時處於良好狀態。需要更換濾網時，濾網更換提示  燈會亮起紅色。

如果沒有及時更換濾網，空氣清新機將停止運作並自動鎖定，以保障房間的空氣質素。請盡快更換濾網。

### 更換濾網

備註：

請勿清洗或重用濾網。

更換濾網前，必須關閉空氣清新機，並將插頭從電源插座拔出。



當更換濾網提示  顯示在螢幕上時，請更換濾網 (FY4200)。

備註：我們建議對灰塵、花粉、寵物或霉菌過敏的人士不要親自更換濾網，或在更換前應採取防護措施，例如戴口罩和手套。

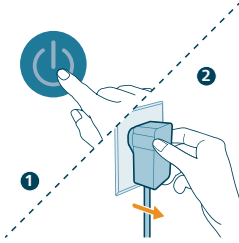

1 關閉空氣清新機，並將其從電源插座拔出。

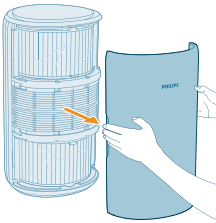

2 拉出前蓋，將其從產品拆下。

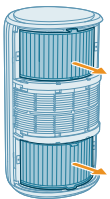

3 由本產品拉出濾網。棄置用過的濾網。

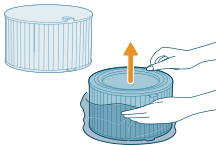

4 拆去新的濾網上的所有包裝物料。

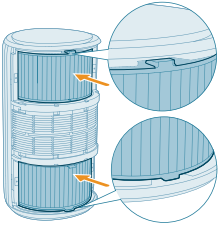

5 將新的濾網裝回產品上。



6 重新裝上前蓋。

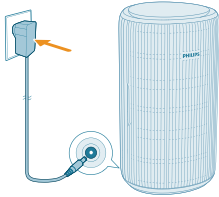

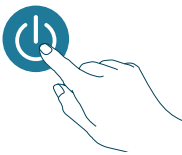

7 將空氣清新機的變壓器插入電源插座。

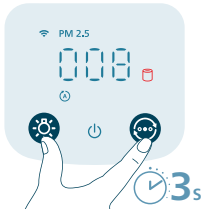

8 按  按鈕開啟本產品。



9 按住  及  按鈕 3 秒，以重設濾網壽命計算器。

- 您也可以透過 Air+ 應用程式重設濾網壽命。
- 重設成功後，更換濾網提示會從螢幕上消失。



**10** 更換濾網後，必須徹底洗淨雙手。

備註：因濾網滿佈空氣中的污染物，請勿嗅聞濾網。

## 濾網重設

您可以在濾網更換提示 ( ) 顯示在螢幕上之前更換濾網。更換濾網後，您需要手動重設濾網壽命計算器。

**1** 按下  按鈕關閉本產品。拔除產品電源。

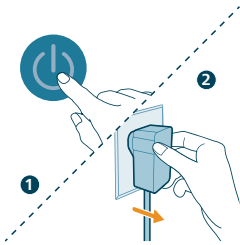

**2** 確保已完全拔出產品的電源插頭，等待至少 10 秒鐘，然後再將電源變壓器插入插座。

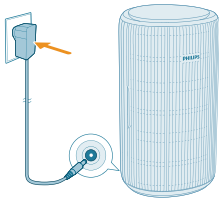

**3** 開啟電源後 15 秒內，按住  及  按鈕 3 秒，以重設濾網壽命計算器。

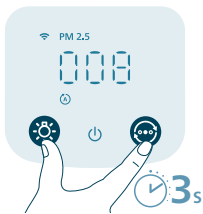



## 存放

- 1 關閉空氣清新機，並將插頭從牆身插座拔出。
- 2 清潔空氣清新機和濾網表面（請參閱「[清潔與保養](#)」章節）。
- 3 讓所有部件乾透方可存放。
- 4 將濾網放入密封膠袋中。

- 5 將空氣清新機、濾網存放於陰涼乾爽的地方。
- 6 處理濾網後，必須徹底洗淨雙手。

## 疑難排解

本章節概述使用本產品時最常見的問題。如果您按照以下資料仍未能解決問題，請聯絡您的國家的 Philips 顧客服務中心。

問題	可行解決方案
本產品無法正確操作。	濾網更換警示已亮起但您沒有更換相應濾網。因此本產品已被鎖定。在這情況，請更換該濾網並重設濾網壽命計算器。
排氣口排出的風量比以前明顯減弱。	濾網的表面骯髒。請清潔濾網表面（請查看「清潔與保養」章節）。
本產品經過長時間運作，空氣質素仍沒有改善。	請檢查包裝材料是否從濾網中取出。  確保兩個濾網均已正確安裝 (FY4200)。  房間面積大或室外空氣質素差。 為獲得最佳淨化性能，請在操作空氣清新機時關閉門窗。  有室內污染源頭。例如，吸煙、烹飪、焚香。  濾網的使用壽命結束。更換全新的濾網。
本產品發出一陣怪味。	在您最初數次使用本產品時，它可能會發出一點塑膠氣味。此屬正常情況。可是，如果本產品在更換濾網後發出燒焦的氣味，請聯絡您的 Philips 經銷商或認可的 Philips 服務中心。開始使用後的濾網因吸收了室內氣體，可能會產生少許異味。建議將濾網放置在通風良好的地方數小時，以減少異味。
本產品聲浪太大。	如果本產品運行加速模式，屬正常現象。  在自動模式下，當空氣質素較差時，產品將以更高的速度運作。  如果仍然有不正常的聲響，請聯絡您所在國家/地區的客戶服務中心。
即使我已替換濾網，本產品仍表示需要替換。	可能您沒有重設濾網的使用時間。開啟本產品然後同時按住  及  3 秒。
螢幕顯示「E1」的錯誤代碼。	摩打出現故障。請聯絡您所在國家/地區的客戶服務中心。
Wi-Fi 設定不成功。	請確保您的智能手機已連接至 2.4GHz（家用）Wi-Fi 網絡，而非 5GHz 網絡或公共 Wi-Fi。為確保成功配對，建議在開始配對過程之前關閉您的流動數據。  確保啟用以下權限：智能手機上的「位置」、「儲存」、「藍牙」及「本地網絡」。成功設定 Wi-Fi 後，您可以根據需要變更權限設定。  請檢查您是否已輸入正確的 Wi-Fi 密碼。密碼區分大小寫，長度不得超過 63 個字元。不接受特殊符號。

---

確保您的家用 Wi-Fi 網絡名稱正確。網絡名稱區分大小寫。

---

如果您在智能手機上使用 VPN，請在開始配對程序之前將其關閉。

---

如果您的路由器已設定封鎖配對的白名單，請停用白名單以確保連線成功。

---

請確保您的裝置及智能手機均位於路由器的 10 米範圍內。

---

確保應用程式已更新至最新版本。

---

為確保 Wi-Fi 連線穩定，請避免將裝置放置在其他電子設備、明亮的光源或可能造成干擾的訊號站附近。如果您遇到連線問題，請將裝置移離這些源頭並嘗試將其重新連接到 Wi-Fi 網絡。

---

請參閱應用程式中的說明部分，以獲取最新的詳細疑難排解貼士。

---

## 保養及支援

Versuni 為這款產品提供購買後兩年保養。此保養不適用於因不正確使用或維護不良而造成的損壞。我們的保養不會影響您作為消費者的法律權利。有關啟動保養的詳情，請瀏覽我們的網站：[www.philips.com/support](http://www.philips.com/support)。

## 訂購零件或配件

如果您需要更換零件或想訂購額外配件，請前往您的 Philips 經銷商或瀏覽 [www.philips.com/support](http://www.philips.com/support)。

如果您在獲取零件時遇到問題，請聯絡您所在國家/地區的 Philips 客戶服務中心。

## هام

اقرأ دليل المستخدم هنا بعناية قبل استخدام الجهاز واحتفظ به للرجوع إليه مستقبلاً.  
لضمان أفضل أداء، يُرجى الحرص على ترقية البرنامج الثابت لجهاز تنقية الهواء إلى أحدث إصدار. يمكنك إجراء الترقية عبر تطبيق Air+.

## خطر

- لا تستخدم المياه أو أي سائل آخر أو مواد تنظيف (قابلة للاشتعال) لتنظيف الجهاز، ولا تدعها تتسرب إلى داخل الجهاز، وذلك لتفادي حدوث صدمة كهربائية و/أو نشوب حريق.
- لا تترسب أي مواد قابلة للاشتعال، مثل مبيدات الحشرات أو العطور بالقرب من الجهاز.

## تحذير

- تحقق من توافق الفولتية الموضحة على الجهاز مع فولتية الطاقة المحلية قبل توصيل الجهاز.
- إذا كان سلك الطاقة الرئيسية تالفاً، فيجب استبداله من قبل Philips أو مركز خدمة معتمد من Philips أو أشخاص مؤهلين لتجنب أي خطر.
- لا تستخدم الجهاز إذا كان القابس أو سلك الطاقة الرئيسية أو القاعدة أو الجهاز نفسه تالفاً.
- يُستخدم فقط مع المحول المرفق مع الجهاز.
- يمكن استخدام هذا الجهاز من قبل الأطفال الذين يبلغون 8 سنوات من العمر وما فوق والأشخاص الذين يعانون نقصاً في القدرات الجسدية أو الحسية أو العقلية أو أولئك الذين تنقصهم الخبرة أو المعرفة، في حال تم الإشراف عليهم أو إعطاؤهم إرشادات تتعلق باستخدام الجهاز بطريقة آمنة وإنا كانوا يفهمون المخاطر المرتبطة به.
- يمنع على الأطفال اللعب بالجهاز.
- يجب ألا يقوم الأطفال بتنظيف الجهاز أو صيانته من دون إشراف.
- لا تقم بسد مدخل الهواء ومخرجه، على سبيل المثال، من خلال وضع أغراض على مخرج الهواء أو أمام مدخله.
- تأكد من عدم وقوع أي أجسام غريبة داخل الجهاز عبر مخرج الهواء.
- تستند واجهة WiFi القياسية إلى 802.11b/g/n على تردد 2,4 جيجاهرتز مع قدرة إخراج تبلغ 64 ميلي واط من القيمة المكافئة لطاقة الإشعاع المتجانس اتجاهياً (EIRP) كحد أقصى.
- إصدار Bluetooth 5.2 (LE) على تردد يبلغ 2,4 جيجاهرتز مع إخراج تردد لاسلكي يقل عن 10 ميلي واط من القيمة المكافئة لطاقة الإشعاع المتجانس اتجاهياً (EIRP).
- تُوصي الأشخاص المصابين بحساسية من الغبار أو غبار الطلع أو الحيوانات الأليفة أو العفن بتجنب استبدال الفلتر بأنفسهم أو اتخاذ إجراءات وقائية، مثل ارتداء قناع وقفازات.

## تنبيه

- تُوصي الأشخاص المصابين بحساسية من الغبار أو غبار الطلع أو الحيوانات الأليفة أو العفن بتجنب استبدال الفلتر بأنفسهم أو اتخاذ إجراءات وقائية، مثل ارتداء قناع وقفازات. لا يُعد هذا الجهاز بديلاً عن التهوية المناسبة أو التنظيف باستخدام المكنسة الكهربائية العادية أو عن استخدام شفاط المطبخ أو المروحة في أثناء الطهي.
- ضع الجهاز واستخدمه دائماً على سطح جاف وثابت ومستو وأفقي.
- اترك مساحة خالية تبلغ 20 سم على الأقل حول الجهاز و30 سم على الأقل فوق الجهاز.
- لا تجلس أو تقف على الجهاز. لا تضع أي غرض على سطح الجهاز.
- لا تضع الجهاز مباشرة تحت مكيف هواء، وذلك لتفادي تساقط المياه المكثفة عليه.
- لا تستخدم سوى الفلتر الأصلي من Philips المصنوع خصيصاً لهذا الجهاز. لا تستخدم أي فلتر أخرى.

- قد ينجم عن احتراق الفلتر مخاطر بشرية لا يمكن تفاديها و/أو تعريض حياة الآخرين للخطر. لا تستخدم الفلتر كمزود وقود أو لأغراض مماثلة.
- تجنب ضرب الجهاز (وبشكل خاص مدخل الهواء ومخرجه) بأجسام صلبة.
- لا تضع أصابعك أو أي أغراض في مدخل الهواء أو مخرجه لتفادي التعرض لأي إصابة جسدية أو تعطل الجهاز.
- لا تستخدم هذا الجهاز إذا سبق أن استخدمت مواد طارئة للحشرات تصدر دخاناً في الداخل، أو في الأماكن التي تحتوي على بقايا من الزيت أو بخور مشتعل أو أدخنة كيميائية.
- لا تستخدم الجهاز بالقرب من الأجهزة التي تعمل على الغاز أو أجهزة التدفئة أو المواقد.
- افصل الجهاز دائماً عن مصدر الطاقة عندما تريد نقله أو تنظيفه أو استبدال الفلتر أو إجراء عمليات صيانة أخرى.
- هذا الجهاز معدّ للاستخدام المنزلي فقط ضمن حالات التشغيل العادية.
- لا تستخدم الجهاز في أماكن رطبة أو في أماكن تكون فيها درجات الحرارة المحيطة عالية، مثل الحمام أو في غرفة تشهد تقلبات كبيرة في درجة الحرارة.
- لا يزيل الجهاز أحادي أكسيد الكربون (CO) أو غاز الرادون (Rn). لا يمكن استخدامه كجهاز أمان في حال وقوع حوادث نتيجة عمليات الاحتراق والمواد الكيميائية الخطرة.

## المجالات الكهرومغناطيسية (EMF)

يتوافق هذا الجهاز مع المعايير والأنظمة المطبقة المتعلقة بالتعرض للحقول الكهرومغناطيسية.

## إعادة التدوير

- لا تتخلص من المنتج مع النفايات المنزلية العادية عند انتهاء فترة عمله، بل سلّمه إلى مركز تجميع رسمي لإعادة تدويره. عند قيامك بذلك، تساهم في المحافظة على البيئة.
- اتبع القوانين المعتمدة في بلدك لجمع المنتجات الإلكترونية والكهربائية بطريقة منفصلة. يساعد التخلص من النفايات بطريقة صحيحة في منع العواقب السلبية على البيئة وصحة الأشخاص.
- تجدر الإشارة إلى أن وحدات الفلاتر غير قابلة للغسل وإعادة التدوير، ويتم التخلص من وحدات الفلاتر المستخدمة وفق اللوائح المحلية.

## جهاز تنقية الهواء الخاص بك

تهانينا على شرائك المنتج، ومرحباً بك في Philips! للاستفادة بالكامل من الدعم الذي تقدمه Philips، قم بتسجيل منتجك في [www.philips.com/support](http://www.philips.com/support).

## نظرة عامة حول المنتج

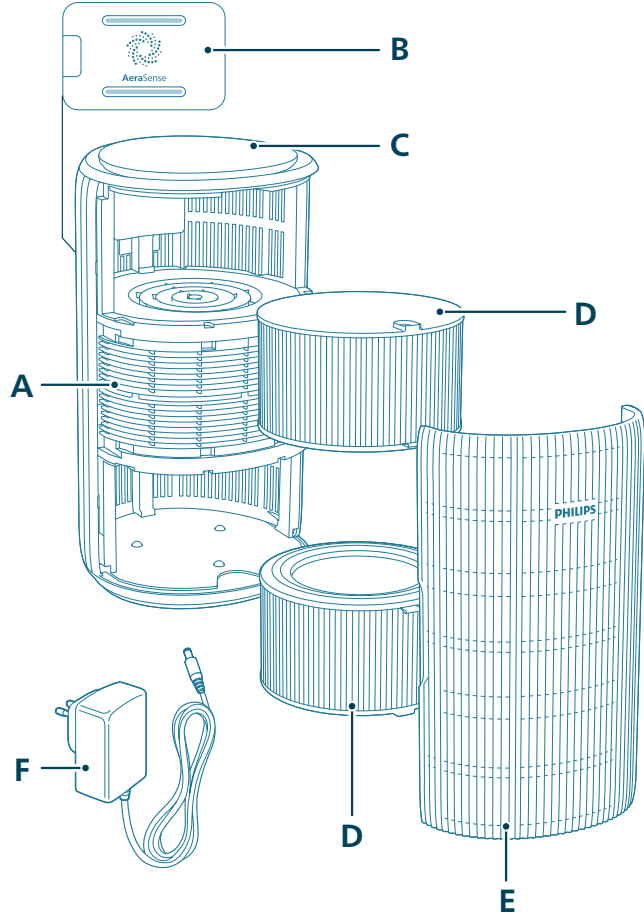

الفلتر (FY4200)	D	مخرج الهواء	A
غطاء الجهة الأمامية	E	مستشعر الجسيمات	B
محوّل (ZD060A240250BS)	F	لوحة التحكم	C



## نظرة عامة على جهاز التحكم



## أزرار التحكم:

زر وظيفة الضوء	☀️	الزر تشغيل/إيقاف تشغيل	⏻
		زر الوضع	⊕
		اضغط مطولاً على الزر (الأزرار) لمدة 3 ثوان:	
		قفل الأطفال	☹️
إعادة تعيين Wi-Fi	☹️ + ⏻	زر الشاشة	⊕
إعادة تعيين الفلتر	☹️ + 🗑️		
		لوحة العرض:	
الوضع المتوسط	🌀	الوضع التلقائي	Ⓐ
وضع السرعة القصوى	🌀	وضع النوم	🌙
شاشة عرض PM2.5	PM2.5	مؤشر WiFi	📶
الوضع الذي يتم تشغيله بواسطة التطبيق	📱	عرض الغاز	Gas
تنبيه لتنظيف الفلتر	🔥	مؤشر قفل الأطفال	🔒
		تنبيه استبدال الفلتر	🗑️

ملاحظة:

مستشعر الضوء موجود أسفل زر الطاقة. يرجى التأكد من عدم إعاقة أي أجسام أخرى له.

## بدء الاستخدام

### توصيل الطاقة

تحذير: خطر حدوث صدمة كهربائية! عند فصل محوّل الطاقة، اسحب القابض من المأخذ دائماً. لا تسحب الكبل أبداً.

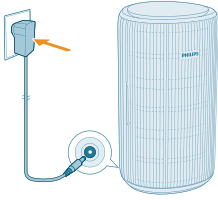

- قم بتوصيل محوّل الطاقة إلى:
- أولاً، مأخذ الطاقة في الجهاز.
  - ثم، مأخذ الطاقة في الحائط.

### تركيب الفلاتر

أزل كل التغليف عن الفلتر قبل استخدامه.

ملاحظة: تأكد من فصل جهاز تنقية الهواء عن المأخذ الكهربائي قبل تركيب الفلتر.

- 1 انزع غطاء الجهة الأمامية وأخرجه من الجهاز.



- 2 أخرج الفلاتر من الجهاز.

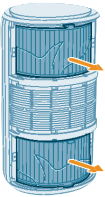

3 أزل كل مواد التغليف عن فلتر تنقية الهواء.

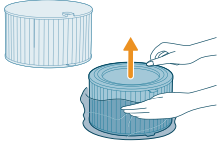

4 أعد الفلاتر إلى الجهاز.

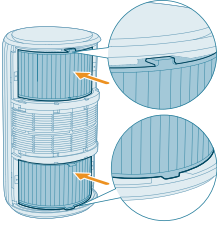

5 أعد تركيب غطاء الجهة الأمامية.



## فهم مؤنثر Wi-Fi

### حالة رمز Wi-Fi

### حالة اتصال Wi-Fi

الاتصال بالهاتف الذكي	يوميض باللون البرتقالي
متصل بالهاتف الذكي	ثابت باللون البرتقالي
يتم الاتصال بالخادم	يوميض باللون الأبيض
متصل بالخادم	يضيء باللون الأبيض الثابت
تم تعطيل وظيفة Wi-Fi أو إطفاء مصابيح الجهاز	متوقف عن التشغيل

## اتصال Wi-Fi

### إعداد اتصال Wi-Fi للمرة الأولى

1 قم بتنزيل تطبيق "Air+" وتثبيته من متجر App Store أو Google Play.



2 ضع مقبسي جهاز تنقية الهواء في مأخذ الطاقة واضغط على زر الطاقة لتشغيل الجهاز.  
- يومض مؤشر Wi-Fi باللون البرتقالي للمرة الأولى.

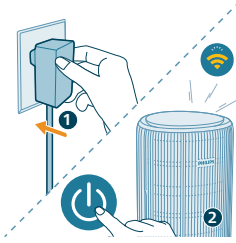

3 تأكد من أن هاتفك الذكي أو الجهاز اللوحي متصلان بنجاح بشبكة Wi-Fi.

ملاحظة:

قم بتمكين ميزة Bluetooth على هاتفك الذكي لضمان الاقتران السلس.

يُرجى التأكد من توصيل الهاتف الذكي بشبكة Wi-Fi بسرعة 2.4 جيجاهرتز (المنزل) بدلاً من شبكة Wi-Fi بسرعة 5 جيجاهرتز أو شبكة Wi-Fi عامة. لإنشاء عملية اقتران ناجحة، نوصي بإيقاف تشغيل بيانات الهاتف قبل بدء عملية الاقتران.

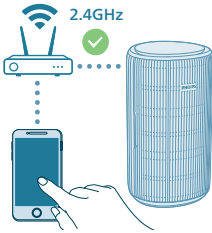

4 شغّل تطبيق "Air+" من Philips وانقر فوق "إضافة جهاز" أو اضغط على الزر "+" على الشاشة. اتبع الإرشادات التي تظهر على الشاشة لتوصيل جهاز تنقية الهواء بالشبكة.  
- بعد نجاح عملية الاتصال، يبقى مؤشر Wi-Fi ثابتاً باللون الأبيض.

ملاحظة:

تعد هذه التعليمات صالحة فقط عند إعداد جهاز تنقية الهواء للمرة الأولى. في حال تم تغيير الشبكة، يصبح هناك حاجة إلى إجراء الإعداد من جديد.

إذا كنت ترغب في توصيل أكثر من جهاز تنقية هواء بهاتفك الذكي أو الجهاز اللوحي، يمكنك إضافة جهاز تنقية الهواء في التطبيق على هواتف ذكية إضافية من دون إعادة تعيين اتصال Wi-Fi على الجهاز.



احرص على أن تكون المسافة بين هاتفك الذكي أو الجهاز اللوحي وجهاز تنقية الهواء أقل من 10 أمتار مع عدم وجود أي عوائق.

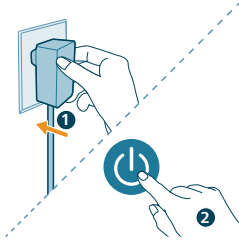

## إعادة تعيين اتصال Wi-Fi

1 ضغ مقبس جهاز تنقية الهواء في مأخذ الطاقة واضغط على  لتنشيطه.



2 اضغط مطولاً على الزرّين  و  لمدة 3 ثوانٍ في آن واحد حتى تسمع صوت صافرة.

- يدخل جهاز تنقية الهواء في وضع الإقارن.

- يومض مؤشر Wi-Fi باللون البرتقالي.

3 اتبع الخطوات 3 و 4 في قسم "إعداد اتصال Wi-Fi للمرة الأولى".

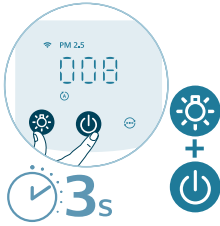

## استخدام جهاز تنقية الهواء

## فهم ضوء جودة الهواء

بمجرد تشغيل جهاز تنقية الهواء، سيبدأ في فحص جودة الهواء. بعد 30 ثانية تقريباً، يحدد مستشعر الجسيمات اللون الذي يتوافق مع جودة الهواء المحيط الخاص بالجسيمات المنقولة بالهواء. يُحدد لون الضوء الخاص بجودة الهواء من خلال أعلى مؤشر بين قراءات PM2.5 والغاز.

## PM2.5

تكشف تقنية الاستشعار AeraSense أدنى تغيير يطرأ على جسيمات الهواء وتستجيب له بدقة، فهي تمنحك الطمأنينة بتقديم ملاحظات فعلية حول PM2.5.

تقع معظم المواد الملوّثة الهواء في الداخل تحت PM2.5، وهو يشير إلى المواد الملوّثة المحمولة في الهواء والأصغر من 2,5 ميكرومترات. تشمل المصادر الداخلية الشائعة للجسيمات الصغيرة التبغ والدخان والظهو والشموع المحترقة. كما تندرج بعض أنواع البكتيريا المحمولة في الهواء وأدق أنواع جراثيم العفن والمواد المسببة للحساسية من الحيوانات الأليفة وكذلك جسيمات عث الغبار المسببة للحساسية ضمن PM2.5.

مستوى جودة الهواء	لون جودة الهواء	مستوى PM2.5
جيد	أزرق	35 ≥
معتدل	أزرق-أرجواني	36-75
رديء	أرجواني-أحمر	76-115
رديء جداً	أحمر	115 <

## الغاز

يشير الغاز إلى مستوى الغازات الضارة المحتملة (بما في ذلك المركبات العضوية المتطايرة، والروائح، إلخ).

مستوى الغاز	لون جودة الهواء	مستوى جودة الهواء
L1	أزرق	جيد
L2	أزرق-أرجواني	معتدل
L3	أرجواني-أحمر	رديء
L4	أحمر	رديء جداً

## التشغيل وإيقاف التشغيل

ملاحظة:

للاستفادة من أقصى درجات التنقية، أغلق الأبواب والنوافذ.

احرص على أن تكون الستائر بعيدة عن مدخل أو مخرج الهواء.

1 ضغ قابس جهاز تنقية الهواء في المأخذ الكهربائي.

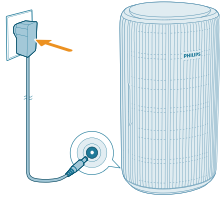

2 اضغط على زر الطاقة لتشغيل جهاز تنقية الهواء.

- يُصدر جهاز تنقية الهواء صوت صافرة.

- يتم عرض **PM2.5** على الشاشة عندما يكون الجهاز قيد الإحماء. ثم يعرض جهاز تنقية الهواء المستوى PM2.5 بعد قياس جودة الهواء.

- يعمل جهاز تنقية الهواء بالوضع التلقائي مع عرض مستوى PM2.5 على الشاشة.

3 اضغط على زر الطاقة مرة أخرى لإيقاف تشغيل جهاز تنقية الهواء.

ملاحظة: إذا ظلّ جهاز تنقية الهواء متصلاً بالمأخذ الكهربائي بعد إيقاف تشغيله، فسيعمل جهاز تنقية الهواء وفقاً للإعدادات السابقة عند تشغيله مرة أخرى.

## زر الشاشة

ملاحظة: يعرض الجهاز مستوى PM2.5 بصورة افتراضية.

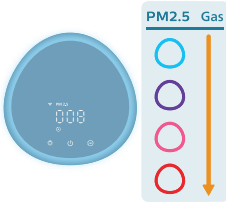

1 المس الزر (⌚) باستمرار لمدة 3 ثوانٍ لتبديل مؤشر الشاشة إلى الغاز.

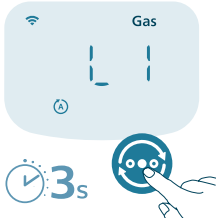

2 المس الزر (⌚) باستمرار لمدة 3 ثوانٍ لتبديل مؤشر الشاشة إلى PM2.5 مجدداً.



## تغيير إعداد الوضع

يمكنك الاختيار بين الوضع التلقائي أو الوضع المتوسط أو وضع السرعة القصوى أو وضع السكون من خلال الضغط على زر تبديل الوضع. يمكن تحديد مزيد من أوضاع التشغيل في تطبيق Air+.

**الوضع التلقائي (Ⓐ):** يقوم جهاز تنقية الهواء بضبط سرعة المروحة تلقائياً بما يتناسب مع جودة الهواء المحيط.



**الوضع المتوسط (Ⓢ):** في الوضع المتوسط، يعمل جهاز تنقية الهواء على سرعة متوسطة.



وضع السرعة القصوى (⊙): يعمل جهاز تنقية الهواء على أعلى مستوى سرعة.



وضع السكون (☾): يعمل جهاز تنقية الهواء على سرعة منخفضة. تنطفئ مصابيح الشاشة بعد مرور 3 ثوانٍ. وضع السكون للمصابين بالحساسية: يمكن تمكين هذا الوضع في تطبيق Air+. يحوّل وضع السكون للمصابين بالحساسية وضع السكون لديك إلى وضع أكثر قوة حين تحتاج إليه. بتمكين هذا الوضع، يضبط وضع السكون سرعة المروحة تلقائيًا بطريقة تشبه الوضع التلقائي مع الحفاظ على انخفاض مستوى الصوت. يُعد هذا الوضع مثاليًا للأشخاص الذين يرغبون في الحصول على أداء عالٍ ليلاً مقارنة بوضع السكون العادي.

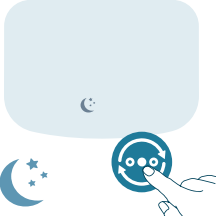

الوضع الذي يتم تشغيله بواسطة التطبيق (📱): يشغل الجهاز وضعًا لا يتوفر إلا من خلال التطبيق، مثل سرعات المروحة الإضافية التي تضبط يدويًا أو غيرها من الأوضاع التي تم تخصيصها في التطبيق.

ملاحظة: لا يتوفر الوضع الذي يتم تشغيله بواسطة التطبيق إلا من خلال التطبيق بعد نجاح الاتصال بـ Wi-Fi.

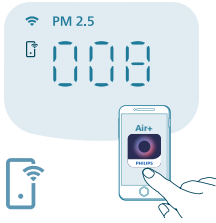

## استخدام وظيفة الضوء

بفضل مستشعر الضوء، يتم تشغيل لوحة التحكم أو إيقاف تشغيلها أو تعتيمة تلقائيًا حسب الضوء المحيط. سيتم إيقاف تشغيل لوحة التحكم أو تعتيمة عندما يكون الضوء المحيط مظلمًا. يمكنك الضغط على زر لتنشغيل كل الأضواء. بالتالي، إذا لم يتم إجراء أي عملية إضافية، فسيتم إيقاف تشغيل كل الأضواء أو خفتها مجددًا لتناسب مع الضوء المحيط.



يمكنك الضغط على زر وظيفة الضوء للتحويل إلى وضع المصباح: حلقة ضوء دافئ تحيط بلوحة التحكم. يمكنك تخصيص شدة سطوع الضوء الدافئ في تطبيق Air+.

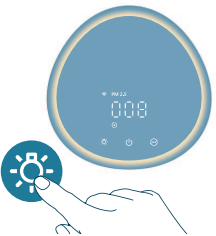





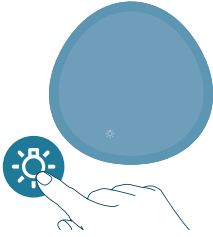

يمكنك الضغط على الزر  لإطفاء كل الأضواء ولوحة التحكم. اضغط على الزر مرة أخرى لتشغيل كل الأضواء.

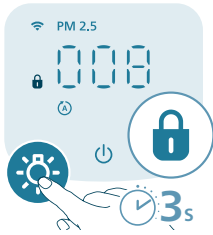

## إعداد قفل الأطفال

- 1 اضغط على الزر  لمدة 3 ثوانٍ لتنشيط قفل الأطفال.  
- يتم عرض  على الشاشة.



- 2 اضغط على الزر  لمدة 3 ثوانٍ من جديد لإلغاء تنشيط قفل الأطفال.  
- يختفي  من على الشاشة.

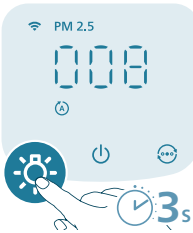

## التنظيف والصيانة

ملاحظة:

أفصل الجهاز دائماً عن مصدر الطاقة قبل تنظيفه.

لا تغمر الجهاز بالمياه أو بأي سائل آخر على الإطلاق.

لا تستخدم أبداً أي مواد تنظيف كاشطة أو قوية أو قابلة للاشتعال، مثل مادة التبييض أو الكحول لتنظيف أي جزء من الجهاز.

لا تستخدم أي سوائل (بما في ذلك المياه) على الإطلاق لتنظيف الفلتر.

لا تحاول تنظيف مستشعر الجسيمات بواسطة مكنسة كهربائية.

## جدول التنظيف

## الوتيرة

طريقة التنظيف	عند الضرورة
امسح الجزء البلاستيكي من الجهاز بقطعة قماش ناعمة وجافة	
نظف غطاء مخرج الهواء	
نظف مستشعر الجسيمات بواسطة عود أذن جاف من القطن	مرة كل شهرين
تنظيف سطح الفلتر	٣٣ يعرض على الشاشة

## تنظيف هيكل جهاز تنقية الهواء

يجب تنظيف جهاز تنقية الهواء من الداخل والخارج بانتظام لمنع تراكم الغبار.

- 1 استخدم قطعة قماش ناعمة وجافة لتنظيف جهاز تنقية الهواء من الداخل والخارج.
- 2 يمكنك أيضًا تنظيف مخرج الهواء بقطعة قماش جافة وناعمة.

## تنظيف مستشعر الجسيمات

نظف مستشعر الجسيمات كل شهرين للاستمتاع بأداء مثالي للجهاز.

في حال استخدام جهاز تنقية الهواء في بيئة مليئة بالغبار، قد تحتاج إلى تنظيفه بوتيرة أعلى.

إذا كان مستوى الرطوبة في الغرفة مرتفعًا جدًا، فقد تتكاثف المياه على مستشعر الجسيمات، وقد يشير ضوء جودة الهواء إلى جودة هواء أدنى، حتى وإن كانت جودة الهواء جيدة فعليًا. إذا كانت هذه هي الحالة، فنظف مستشعر الجسيمات.

- 1 أوقف تشغيل جهاز تنقية الهواء وافصله عن مأخذ الطاقة.

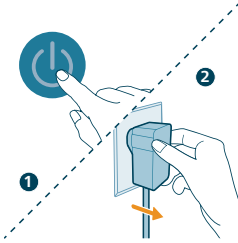

- 2 افتح غطاء مستشعر جودة الهواء.

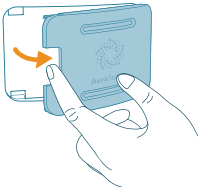

3 نظف مستشعر الجسيمات بواسطة عود أنن من القطن رطب.

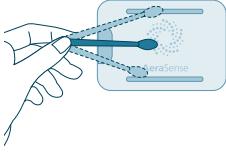

4 جفف كل الأجزاء جيداً باستخدام عود أنن من القطن جاف.

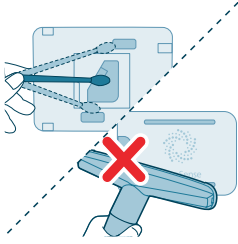

5 أغلق مستشعر جودة الهواء.



## تنظيف سطح الفلاتر

حين يُعرض تنبيه تنظيف الفلتر  على الشاشة، نظّف سطح الفلاتر بمكنسة كهربائية.

ملاحظة: نوصي الأشخاص المصابين بحساسية من الغبار أو غبار الطلع أو الحيوانات الأليفة أو العفن بتجنب استبدال الفلاتر بأنفسهم أو باتخاذ إجراءات وقائية، مثل ارتداء قناع وقفازات.

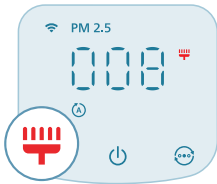

1 أوقف تشغيل جهاز تنقية الهواء وافصله عن مأخذ الطاقة.

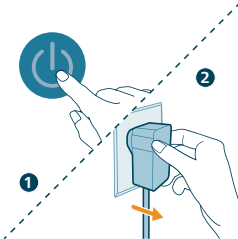

2 انزع غطاء الجهة الأمامية وأخرجه من الجهاز.



3 أخرج الفلاتر من الجهاز.

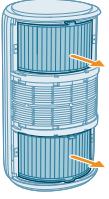

4 نظف سطح الفلاتر باستخدام مكنسة كهربائية.

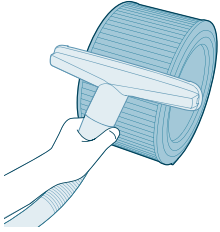

5 أعيد الفلاتر إلى الجهاز.

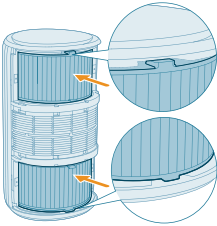

6 أعيد تركيب غطاء الجهة الأمامية.

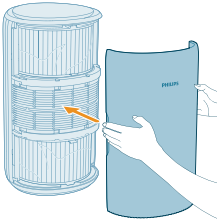

7 ضع محوّل جهاز تنقية الهواء في مأخذ الطاقة.

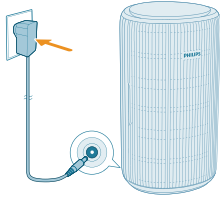

8 اضغط على الزر لتشغيل الجهاز.

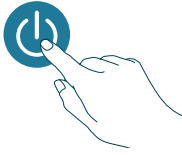

9 اضغط مع الاستمرار على الزرين  و  لمدة 3 ثوانٍ لإعادة تعيين وقت تنظيف الفلتر.

- يمكنك إعادة تعيين وقت تنظيف الفلتر عبر تطبيق Air+.
- بعد إتمام إعادة التعيين بنجاح، يختفي تنبيه تنظيف الفلتر من الشاشة.

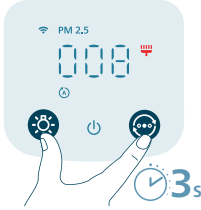

10 اغسل يديك جيداً بعد تنظيف الفلتر.

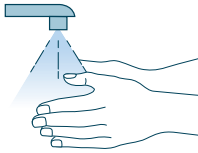

## استبدال الفلاتر

### فهم وظيفة قفل حماية الهواء الصحي

يأتي جهاز تنقية الهواء هذا مزوداً بمؤشر استبدال الفلتر لضمان الحالة المثالية لفلتر تنقية الهواء حين يكون جهاز تنقية الهواء قيد التشغيل. عند الحاجة إلى استبدال الفلتر، يضيء منبه استبدال الفلتر  باللون الأحمر. في حال عدم استبدال الفلتر في الوقت المحدد، سيتوقف جهاز تنقية الهواء عن العمل وسيتم قفله تلقائياً للحفاظ على جودة الهواء في الغرفة. استبدل الفلتر في أسرع وقت ممكن.

## استبدال الفلاتر

ملاحظة:

لا يمكن غسل الفلاتر أو إعادة استخدامها.

أحرص دائماً على إيقاف تشغيل جهاز تنقية الهواء وفصله عن المأخذ الكهربائي قبل استبدال الفلاتر.

عند ظهور تنبيه استبدال الفلتر  على الشاشة، استبدل الفلتر (FY4200).

ملاحظة: نوصي الأشخاص المصابين بحساسية من الغبار أو غبار الطلع أو الحيوانات الأليفة أو العفن بتجنب استبدال الفلاتر بأنفسهم أو باتخاذ إجراءات وقائية، مثل ارتداء قناع وقفازات.

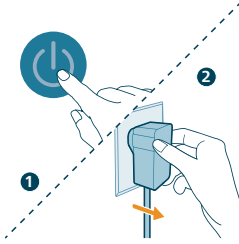

1 أوقف تشغيل جهاز تنقية الهواء وافصله عن مأخذ الطاقة.

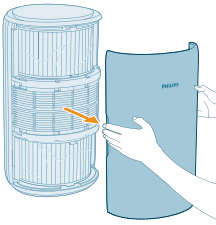

2 انزع غطاء الجهة الأمامية وأخرجه من الجهاز.

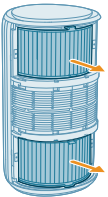

3 أخرج الفلاتر من الجهاز. تخلص من الفلاتر المستعملة.

4 أزل كل مواد التغليف عن الفلاتر الجديدة.

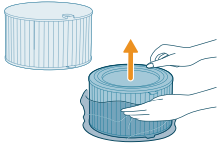

5 أعد الفلاتر الجديدة إلى الجهاز.

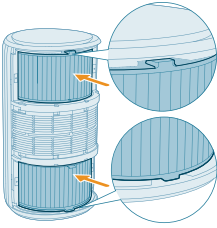

6 أعد تركيب غطاء الجهة الأمامية.



7 ضع محوّل جهاز تنقية الهواء في مأخذ الطاقة.

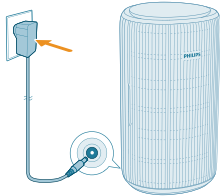

8 اضغط على الزر لتشغيل الجهاز.

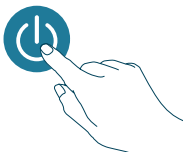

- 9 اضغط مع الاستمرار على الزرّين  ولمدة 3 ثوانٍ لإعادة تعيين عداد فترة استهلاك الفلتر.
- يمكنك إعادة تعيين فترة استهلاك الفلتر عبر تطبيق Air+.
  - بعد إتمام إعادة التعيين بنجاح، يختفي تنبيه استبدال الفلتر من الشاشة.



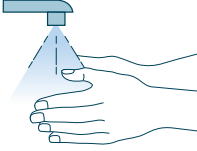

- 10 اغسل يديك جيداً بعد استبدال الفلاتر.



ملاحظة: لا تشمّ الفلاتر كونها تحتوي على مواد ملوّثة من الهواء.

## إعادة تعيين الفلتر

- يمكنك استبدال الفلاتر حتى قبل أن يظهر تنبيه استبدال الفلتر (  ) على الشاشة. بعد استبدال فلاتر محددة، يجب إعادة تعيين عداد فترة استهلاك الفلتر يدويًا.
- 1 اضغط على زر  لإيقاف تشغيل الجهاز. افصل الجهاز عن مصدر التزويد بالطاقة.

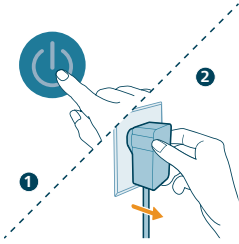

- 2 تأكد من أن الجهاز غير متصل تمامًا، وانتظر لمدة 10 ثوانٍ على الأقل قبل توصيل محول الطاقة بالمأخذ.

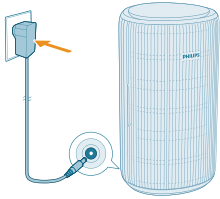



3 في غضون 15 ثانية بعد التشغيل، اضغط مع الاستمرار على الزرّين  ولمدة 3 ثوانٍ لإعادة تعيين عداد فترة استهلاك الفلتر.

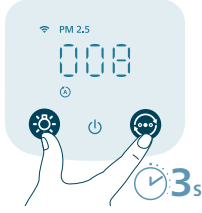

## التخزين

- 1 أوقف تشغيل جهاز تنقية الهواء وافصله عن مأخذ الطاقة.
- 2 نظّف جهاز تنقية الهواء وسطح الفلتر (راجع فصل "التنظيف والصيانة").
- 3 اترك كل الأجزاء تجف جيداً في الهواء قبل تخزينها.
- 4 وضّيب الفلتر في أكياس بلاستيكية مائعة لدخول الهواء.
- 5 خزّن جهاز تنقية الهواء والفلتر في مكان بارد وجاف.
- 6 اغسل دائماً يديك جيداً بعد استخدام الفلتر.

## استكشاف الأخطاء وإصلاحها

يلخص هذا الفصل المشاكل الأكثر شيوعاً التي قد تصادفها عند استخدام الجهاز. إذا لم تساعدك المعلومات التالية على حل مشكلتك، فيمكنك الاتصال بمركز خدمة المستهلك في بلدك.

### المشكلة

### الحل المحتمل





لا يعمل الجهاز كما يجب.	منبه استبدال الفلتر قيد التشغيل لكنه لم تستبدل الفلتر المناسب. نتيجة لذلك، تم إقفال الجهاز. في هذه الحالة، استبدل الفلتر وأعد تعيين عداد فترة استهلاك الفلتر.
إن تدفق الهواء من مخرج الهواء أضعف بكثير من قبل.	سطح الفلتر متسخ. نظف سطح الفلتر (راجع فصل "التنظيف والصيانة").
لم تتحسن جودة الهواء على الرغم من أن الجهاز يعمل منذ فترة طويلة.	تحقق مما إذا تمت إزالة مواد التغليف عن الفلتر.
تأكد من أن الفلترين (FY4200) مركبان بشكل صحيح.	
مصدر الجهاز رائحة غريبة.	مساحة الغرفة واسعة أو جودة الهواء في الخارج رديئة. للاستفادة من أقصى درجات التنقية، يُرجى إغلاق الأبواب والنوافذ أثناء تشغيل جهاز تنقية الهواء. تحتوي الأماكن الداخلية على مصادر تلوث. مثل التدخين والطهو والبخور.
قد تنبعث رائحة بلاستيك من الجهاز في المرات الأولى لاستخدامه. هذا أمر طبيعي. لكن في حال انبعثت رائحة حريق من الجهاز حتى بعد إزالة الفلتر، فاتصل بوكيل Philips أو مركز خدمة معتمد من Philips. قد تصدر رائحة من الفلتر بعد استخدامه لفترة محددة بسبب امتصاص الغازات الداخلية. يوصى بوضع الفلتر في مكان ذي تهوية جيدة لساعتين لتخفيف الرائحة.	انتهت فترة صلاحية الفلتر. استبدل الفلتر بأخرى جديدة.

يصدر الجهاز صوتًا عاليًا جدًا.

يكون الصوت طبيعيًا إن كان الجهاز يعمل بوضع السرعة القصوى.

في الوضع التلقائي، سيعمل الجهاز بسرعة أعلى عندما تكون جودة الهواء رديئة. عند استخدام الجهاز في غرفة النوم ليلاً، اختر وضع السكون.

في حال سماع صوت غريب، اتصل بمركز خدمة المستهلك في بلدك.

لا يزال الجهاز يشير إلى ضرورة استبدال الفلتر، على الرغم من أنني قد استبدلته بالفعل.  و  ربما لم تقم بإعادة تعيين عداد فترة استهلاك الفلتر. قم بتشغيل الجهاز. ثم المس الزرين  و  باستمرار في آن واحد لمدة 3 ثوانٍ.

يتم عرض رمز الخطأ "E1" على الشاشة. توجد أعطال في المحرك. اتصل بمركز خدمة المستهلك في بلدك.

إعداد ال Wi-Fi غير ناجح. يُرجى التأكد من توصيل الهاتف الذكي بشبكة Wi-Fi بسرعة 2.4 جيجاهرتز (المنزل) بدلاً من شبكة Wi-Fi بسرعة 5 جيجاهرتز أو شبكة Wi-Fi عامة. لإنشاء عملية اقتران ناجحة، نوصي بإيقاف تشغيل بيانات الهاتف قبل بدء عملية الاقتران.

تأكد من تمكين الأذونات الآتية: "الموقع"، و"التخزين"، و"البلوتوث"، و"الشبكة المحلية" على الهاتف الذكي. بعد الإعداد الناجح لشبكة Wi-Fi، يمكنك تغيير إعدادات الإنترنت على النحو المرغوب.

يُرجى التحقق من أنك قد أدخلت كلمة المرور الصحيحة لشبكة Wi-Fi. كلمة المرور حساسة لحالة الأحرف وتحتوي على 63 حرفًا كحد أقصى. الرموز الخاصة غير مقبولة.

تأكد من صحة اسم شبكة Wi-Fi المنزلية لديك. إن اسم الشبكة حساس لحالة الأحرف.

إذا كنت تستخدم شبكة افتراضية خاصة على هاتفك الذكي، فيُرجى تعطيلها قبل بدء عملية الإقتران.

إذا كان قد تم إعداد قائمة بيضاء على الموجه لحجب الإقتران، فيُرجى إلغاء تفعيل القائمة البيضاء لضمان إنشاء اتصال ناجح.

يُرجى التأكد من وجود الجهاز والهاتف الذكي في نطاق 10 أمتار من الموجه.

تأكد من تحديث التطبيق إلى أحدث إصدار.

لضمان اتصال Wi-Fi قوي، تجنب وضع الجهاز بالقرب من أجهزة إلكترونية أخرى أو مصادر الضوء الساطع أو محطات الإشارة التي قد تسبب تداخلًا. إذا واجهتك مشكلات في الاتصال، فحرك الجهاز بعيداً عن هذه المصادر وحاول إعادة توصيله بشبكة Wi-Fi.

راجع قسم التعليمات في التطبيق للحصول على نصائح شاملة ومحدثة حول استكشاف الأخطاء وإصلاحها.

## الضمان والدعم

تقدم Versuni ضمانًا لمدة عامين بعد الشراء على هذا المنتج. هذا الضمان غير صالح إذا كان العيب ناتجًا عن الاستخدام غير الصحيح أو الصيانة السيئة. لا يؤثر الضمان الخاص بنا على حقوقك كمستهلك بموجب القانون. لمزيد من المعلومات أو لاستدعاء الضمان، يرجى زيارة موقعنا على الويب [www.philips.com/support](http://www.philips.com/support).

## طلب القطع أو الملحقات

إذا احتجت إلى تبديل قطعة أو إذا كنت ترغب في شراء قطعة إضافية، فتوجه إلى وكيل Philips لديك أو تفضل بزيارة [www.philips.com/support](http://www.philips.com/support).

وإذا واجهتك مشاكل في الحصول على الأجزاء، فيرجى الاتصال بمركز خدمة المستهلك التابع لشركة Philips في بلدك.

PHILIPS and the Philips Shield Emblem are registered trademarks of Koninklijke Philips N.V. and are used under license.

This product has been manufactured by and is sold under the responsibility of Versuni Holding B.V., and Versuni Holding B.V. is the warrantor in relation to this product.

2024 © Versuni Holding B.V.

