

## GranBaristo

### Lietošanas pamācība

Modelis HD8965

Pirms lietošanas rūpīgi izlasiet.



LV

02



Reģistrējiet savu preci un saņemiet atbalstu

[www.philips.com/welcome](http://www.philips.com/welcome)

# SVARĪGA DROŠĪBAS INFORMĀCIJA

Lietojot elektroierīces, vienmēr jāievēro drošības norādījumi, tai skaitā:

1. Izlasiet visu pamācību.
2. Nepieskarieties karstā virsmām. Izmantojiet rokturus vai izvīrzījumus.
3. Lai pasargātos no ugunsgrēka, elektriskās strāvas trieciena un savainojumiem, nekādā gadījumā neiegremdējiet vadu, kontaktspraudņus vai ierīci ūdenī vai citā šķidrumā.
4. Ja ierīci lieto bērni vai tā tiek lietota bērnu tuvumā, nepieciešama īpaša uzraudzība.
5. Atvienojiet ierīci no elektrotīkla, kad to nelietojat, un pirms tīrīšanas. Pirms detaļu pievienošanas vai noņemšanas, kā arī pirms tīrīšanas darbību veikšanas ļaujiet ierīcei atdzist.
6. Nekādā gadījumā nelietojiet ierīci, kurai ir bojāts barošanas vads vai kontaktspraudnis, nopietni darbības traucējumi vai jebkāda veida bojājumi. Nogādājiet ierīci tuvākajā pilnvarotajā servisa centrā, lai veiktu pārbaudi, remontu vai regulēšanu.
7. Ražotāja neieteiktu piederumu lietošana var izraisīt ugunsgrēku, radīt elektriskās strāvas triecienus vai savainojumus.
8. Nelietojiet ierīci ārpus telpām.
9. Sekojiet, lai barošanas vads nenokarājas pāri galda vai letes malai vai nenonāk saskarē ar karstām virsmām.
10. Nenovietojiet ierīci uz vai pie karstas gāzes vai elektriskās plīts, vai uzkarstētā cepeškrāsnī.
11. Vispirms vienmēr pievienojiet barošanas vadu ierīcei un tikai pēc tam pievienojiet to elektrotīklam. Lai atvienotu ierīci, izslēdziet visas funkcijas un tad atvienojiet kontaktspraudni no elektrotīkla.
12. Izmantojiet ierīci tikai paredzētajam lietošanas veidam.
13. Saglabājiet šo pamācību.

## SAGLABĀJIET ŠO LIETOŠANAS PAMĀCĪBU

# BRĪDINĀJUMI

Šī ierīce paredzēta lietošanai tikai māsaimniecībā. Jebkura apkope, izņemot ikdienas tīrīšanu, jāveic pilnvarotā servisa centrā. Neiegremdējiet ierīci ūdenī. Lai samazinātu ugunsgrēka vai elektriskās strāvas trieciena risku, neizjauciet ierīci. Ierīcē nav nevienas detaļas, ko varētu remontēt lietotājs. Remonts jāveic tikai un vienīgi pilnvarotiem servisa centra darbiniekiem.

1. Pārbaudiet elektrotīkla spriegumu, lai pārļiecinātos, vai uz ierīces identifikācijas datu plāksnītes norādītais spriegums atbilst māsaimniecības elektrotīkla spriegumam.
2. Nekad nepiepildiet ūdens tvertni ar siltu vai karstu ūdeni. Lietojiet tikai aukstu ūdeni.
3. Ierīces darbības laikā nepieskarieties karstajām daļām, kā arī uzmanieties, lai barošanas vads nenonāk saskarē ar tām.
4. Ierīces tīrīšanai nekad neizmantojiet abrazīvus pulverus vai spēcīgus tīrīšanas līdzekļus. Izmantojiet mīkstu drānu, kas samitrināta ar ūdeni.
5. Lai pagatavotu labākas garšas kafiju, lietojiet attīrītu ūdeni vai ūdeni no pudelēm. Periodiska atkaļķošana ir ieteicama reizi 2-3 mēnešos.
6. Nelietojiet karamelizētas vai aromatizētas kafijas pupiņas.

## NORĀDĪJUMI PAR BAROŠANAS VADU

- A. Jānodrošina īss barošanas vads (vai viegli atvienojams barošanas vads), lai samazinātu risku sapīties vai paklupt garā barošanas vadā.
- B. Garāku, atvienojamu barošanas vadu vai pagarinātāju var lietot tikai tad, ja tiek ievēroti visi nepieciešamie drošības pasākumi.
- C. Ja tiek lietots garš, atvienojams barošanas vads vai pagarinātājs:
  1. Atvienojama barošanas vada vai pagarinātāja norādītajai elektriskajai jaudai ir jābūt vismaz tikpat lielai kā ierīces elektriskajai jaudai.
  2. Ja ierīce ir zemēta, tad arī pagarinātājam ir jābūt 3. dzīslu zemēta tipa vadam.
  3. Garāks barošanas vads ir jānovieto tā, lai tas nekarājas pāri letes vai galda malai, kur to var paraut bērni vai aizķerties.

Apšveicam ar Saeco Gran Baristo pilnīgi automātiskā kafijas automāta iegādi! Lai pilnīgi izmantotu atbalstu, ko piedāvā Saeco, lūdzu, reģistrējiet savu preci [www.philips.com/welcome](http://www.philips.com/welcome).

Šī lietošanas pamācība paredzēta modelim HD8965.

Šī ierīce piemērota espresso kafijas pagatavošanai, izmantojot veselās kafijas pupiņas, un aprīkota ar piena trauku, lai viegli un ātri varētu pagatavot perfektu Cappuccino vai Latte Macchiato. Šajā lietošanas pamācībā atradīsit visu nepieciešamo informāciju, lai uzstādītu, lietotu, tīrītu un atkalķotu kafijas automātu.

## SATURS

<b>SVARĪGI</b> .....	<b>4</b>
Drošības norādījumi .....	4
Uzmanību .....	4
Bīdīnājumi .....	6
Atbilstība standartiem .....	7
<b>UZSTĀDĪŠANA</b> .....	<b>8</b>
Ierīces pārskats .....	8
Vispārīgs apraksts .....	9
<b>SAGATAVOŠANA LIETOŠANAI</b> .....	<b>10</b>
Ierīces iepakojums .....	10
Ierīces uzstādīšana .....	10
<b>IERĪCES PIRMĀ LIETOŠANA</b> .....	<b>12</b>
Valodas izvēle.....	12
Automātiskais skalošanas/tīrīšanas cikls .....	13
Manuālais skalošanas cikls .....	14
Ūdens cietības pakāpes noteikšana un programmēšana .....	17
«INTENZA+» ūdens filtra uzstādīšana .....	19
«INTENZA+» ūdens filtra nomaīņa .....	22
<b>REGULĒŠANA</b> .....	<b>23</b>
Kafijas profils .....	23
Jauna profila izveide .....	23
Lietotāja profila atcelšana .....	24
Saeco pielāgošanas sistēma .....	26
Keramisko kafijas dzirnaviņu regulēšana .....	26
Aromāta regulēšana (kafijas stiprums) .....	27
Kafijas padeves teknes regulēšana .....	28
Kafijas tilpuma regulēšana .....	29
<b>KAFIJAS PAGATAVOŠANA</b> .....	<b>30</b>
Kafijas pagatavošana no kafijas pupiņām .....	30
Kafijas pagatavošana no maltas kafijas .....	31
<b>PIENA TRAUKS</b> .....	<b>33</b>
Piena trauka uzpildīšana .....	33
Piena trauka ievietošana .....	34
Piena trauka izņemšana .....	34
Piena trauka iztukšošana .....	35
<b>DZĒRIENU UZ PIENA BĀZES PAGATAVOŠANA</b> .....	<b>36</b>
Dzērienu uz piena bāzes tilpuma regulēšana .....	39
<b>ĪPAŠIE DZĒRIENI</b> .....	<b>41</b>
Karstais ūdens .....	41
Karstā ūdens padeves regulēšana .....	43

Citu dzērienu pagatavošana īpašo dzērienu izvēlē	44
Citu dzērienu tilpuma regulēšana «Īpašo dzērienu» izvēlē	45
<b>DZĒRIENU PROGRAMMĒŠANA</b>	<b>46</b>
Aroma (Aromāts)	47
Kafijas tilpums	47
Temperatūra	47
Garša	48
Piena tilpums	48
<b>KARSTĀ ŪDENS PROGRAMMĒŠANA</b>	<b>48</b>
Ūdens tilpums	48
Temperatūra	49
<b>DZĒRIENU PARAMETRU ATJAUNOŠANA</b>	<b>49</b>
<b>IERĪCES PROGRAMMĒŠANA</b>	<b>50</b>
Ūdens noregulējumi	50
Valodas noregulējumi	51
Gaidstāves noregulējumi	51
Rūpnīcas noregulējumi	52
<b>STATISTIKA</b>	<b>52</b>
<b>APKOPE</b>	<b>53</b>
Atkalķošana	53
Kafijas pagatavošanas nodaļuma tīrīšanas cikls	53
Piena trauka tīrīšana	54
<b>TĪRĪŠANA UN APKOPE</b>	<b>55</b>
Ierīces ikdienas tīrīšana	55
Ūdens tvertnes ikdienas tīrīšana	57
Piena trauka ikdienas tīrīšana	57
Ierīces iknedēļas tīrīšana	60
Piena trauka iknedēļas tīrīšana	60
Kafijas pagatavošanas nodaļuma iknedēļas tīrīšana	62
Piena trauka ikmēneša tīrīšana	65
Kafijas pagatavošanas nodaļuma ikmēneša eļļošana	69
Kafijas pagatavošanas nodaļuma ikmēneša tīrīšana ar kafijas eļļas noņemšanas līdzekli	70
Kafijas pupiņu piltuves un nodaļuma iknedēļas tīrīšana	72
<b>ATKALĶOŠANA</b>	<b>73</b>
<b>EKRĀNA RĀDĪJUMI</b>	<b>77</b>
<b>KĻŪMJU NOVĒRŠANA</b>	<b>79</b>
<b>ENERĢIJAS TAUPIŠANA</b>	<b>82</b>
Gaidstāve	82
Utilizācija	83
<b>TEHNISKAIS RAKSTUROJUMS</b>	<b>84</b>
<b>GARANTĪJA UN SERVISS</b>	<b>84</b>
Garantija	84
Serviss	84
<b>APKOPES PRODUKTU PASŪTĪŠANA</b>	<b>85</b>

## SVARĪGI

### Drošības norādījumi

Šis kafijas automāts ir aprīkots ar drošības funkcijām. Tomēr lai novērstu nejaušu savainojumu vai bojājumu rašanos, uzmanīgi izlasiet drošības norādījumus un izmantojiet ierīci tikai tā, kā aprakstīts šajā pamācībā.

Saglabājiet šo lietošanas pamācību turpmākām uzziņām.



Vārds **UZMANĪBU** un šī zīme brīdina par iespējamām smagām traumām, nāves briesmām un/vai bojājumiem kafijas automātam.



Vārds **BRĪDINĀJUMS** un šī zīme brīdina par iespējamām nelieļām traumām un/vai bojājumiem kafijas automātam.



Šī piktogramma norāda, ka pirms jebkādu ierīces lietošanas vai apkopes darbību veikšanas nepieciešams rūpīgi izlasīt lietošanas pamācību.

### Uzmanību

- Pievienojiet kafijas automātu tikai tādām elektrotīklam, kura spriegums atbilst ierīces tehniskajam raksturojumam.
- Sekojiet, lai barošanas vads nenokarājas pāri galda vai letes malai vai nenonāk saskarē ar karstām virsmām.
- Nekad neiegremdējiet kafijas automātu, tā kontaktspraudni vai barošanas vadu ūdenī (elektriskās strāvas trieciena risks).
- Nekad nevērsiet karstā ūdens strūklu uz kādu no ķermeņa daļām: apdegumu risks!
- Nepieskarieties karstā virsmām. Izmantojiet rokturus vai izvirkījumus.

- Atvienojiet barošanas vada kontaktspraudni no elektrotīkla:
  - ja rodas darbības traucējums,
  - ja kafijas automāts ilgāku laiku netiks lietots,
  - pirms kafijas automāta tīrīšanas.
- Atvienojot kontaktspraudni, nekad nevelciet aiz vada. Nepieskarieties kontaktspraudnim ar slapjām rokām.
- Nekad nelietojiet kafijas automātu, ja tā kontaktspraudnis, barošanas vads vai pats automāts ir bojāts.
- Nepārveidojiet kafijas automātu vai tā barošanas vadu. Lai izvairītos no iespējamiem riskiem, remontu veiciet tikai Philips pilnvarotā servisa centrā.
- Bērni, kuri jaunāki par 8 gadiem, nedrīkst lietot šo ierīci.
- Šo ierīci var lietot bērni no 8 gadu vecuma par viņu drošību atbildīgās personas uzraudzībā vai pēc tās norādījumu saņemšanas, kā arī pieaugušo klātbūtnē.
- Bērniem nevajadzētu veikt ierīces tīrīšanu un apkopi, ja vien viņi ir vecāki par 8 gadiem un viņu darbību uzrauga pieaugušais.
- Novietojiet kafijas automātu un tā barošanas vadu bērniem, kuri jaunāki par 8 gadiem, nepieejamā vietā.
- Personas ar ierobežotām fiziskām, uztveres vai garīgām spējām, kā arī personas bez pieredzes un zināšanām drīkst lietot šo ierīci par viņu drošību atbildīgās personas uzraudzībā vai pēc tās norādījumu saņemšanas un iespējamo risku apzināšanās, kā arī pieaugušo klātbūtnē.
- Uzraugiet bērnus, lai viņi nespēlējas ar kafijas automātu.
- Nekad neievietojiet kafijas dzirnaviņās pirkstus vai citus priekšmetus.

## Brīdinājums

---

- Kafijas automāts ir paredzēts lietošanai tikai un vienīgi mājās apstākļos. Tas nav paredzēts lietošanai darbinieku virtuvēs, veikalos, birojos, fermās, lauku saimniecībās vai citās darba vidēs.
- Vienmēr novietojiet kafijas automātu uz gludas un stabilas virsmas.
- Nenovietojiet ierīci uz karstām virsmām, tieši blakus karstai cepeškrāsnij, sildītājam vai citiem siltuma avotiem.
- Kafijas pupiņu piltuvē beriet tikai kafijas pupiņas. Ja kafijas pupiņu piltuvē tiek iebērtā maltā kafija, šķīstošā kafija vai jebkura cita viela, tas var sabojāt kafijas automātu.
- Pirms detaļu pievienošanas vai noņemšanas ļaujiet kafijas automātam atdzist.
- Nekad nepiepildiet ūdens tvertni ar siltu vai karstu ūdeni. Lietojiet tikai aukstu, negāzētu dzeramo ūdeni.
- Tīrīšanai nekad neizmantojiet abrazīvus pulverus vai spēcīgus tīrīšanas līdzekļus. Izmantojiet mīkstu drānu, kas samitrināta ar ūdeni.
- Regulāri atkalļojiet kafijas automātu. Kafijas automāts norāda, kad nepieciešama atkalļošana. Ja atkalļošana netiks veikta, ierīce nedarbosies pareizi. Šāda veida remonts neietilpst garantijā!
- Neuzglabājiet kafijas automātu temperatūrā zem 0°C. Sistēmā palikušais ūdens var sasalt un izraisīt bojājumus.
- Neatstājiet tvertnē ūdeni, ja kafijas automāts ilgāku laiku netiks lietots. Ūdens var kļūt netīrs. Lietojot kafijas automātu, vienmēr izmantojiet tīru, svaigu ūdeni.



## Atbilstība standartiem

---

Šī ierīce atbilst Itālijas 2005. gada 25. jūlija likumdošanas dekrēta Nr. 151 «Direktīvu 2005/95/EK, 2002/96/EK un 2003/108/EK īstenošana noteiktu bīstamu vielu izmantošanas ierobežošanā elektriskajās un elektroniskajās ierīcēs, kā arī atkritumu apsaimniekošanā» 13. pantam.

Šī ierīce atbilst ES direktīvai 2002/96/EK.

Šī Philips ierīce atbilst visiem piemērojamiem standartiem un noteikumiem, kas attiecas uz elektromagnētisko lauku iedarbību.

# UZSTĀDĪŠANA

## Ierīces pārskats

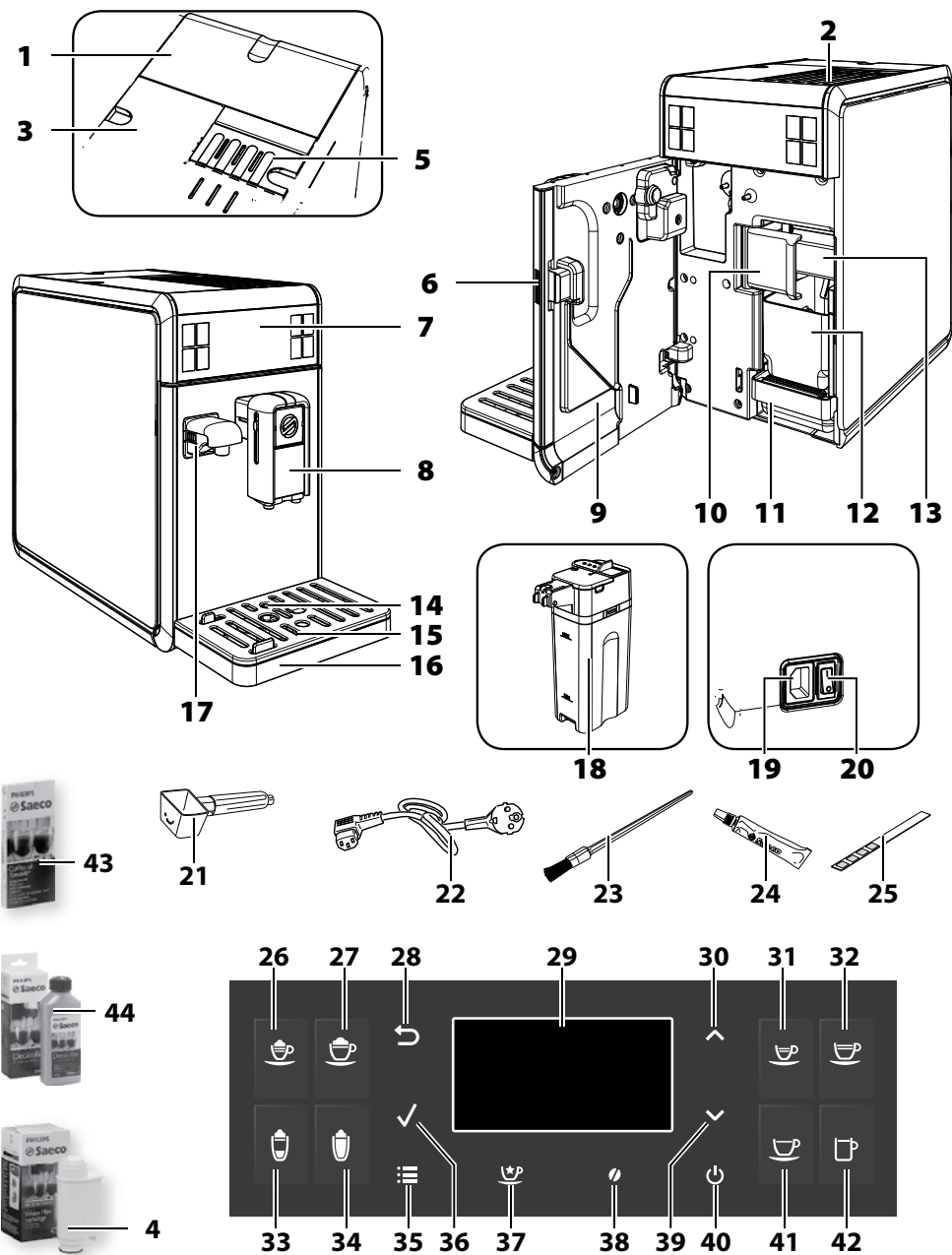

## Vispārīgs apraksts

1. Kafijas pupiņu piltuve ar vāku
2. Krūzišu uzsildīšanas virsma
3. Ūdens tvertne + vāks
4. INTENZA+ ūdens filtrs
5. Maltas kafijas nodalījums
6. Servisa durvju taustiņš
7. Vadības panelis
8. Noņemama padeves tekne
9. Servisa durvis
10. Kafijas pagatavošanas nodalījuma bloķēšanas/izņemšanas rokturis
11. Notekaplatē (iekšējā)
12. Kafijas biezumta tvertne
13. Kafijas pagatavošanas nodalījums
14. Pilnas notekaplatē indikatora
15. Krūzišu novietošanas reste
16. Notekaplatē (arējā)
17. Ūdens padeves tekne (noņemama)
18. Piena trauks
19. Elektrovada kontaktligzda
20. Ieslēgšanas taustiņš
21. Malta kafija mērkarote/kafija dzirnaviņu regulēšanas atslēga
22. Elektrovada
23. Tīrīšanas birstīte
24. Kafija pagatavošanas nodalījuma smērviena
25. Ūdens cietības pārbaudes strēmele
26. Espresso Macchiato taustiņš
27. Cappuccino taustiņš
28. "ESC" (iziet) taustiņš
29. Šķidra kristāla ekrāna
30. "UP" (uz augšu) taustiņš
31. Espresso taustiņš
32. Café Crème taustiņš
33. Latte Macchiato taustiņš
34. Karsta piena taustiņš
35. Izvēlnes taustiņš
36. "OK" taustiņš
37. Īpašo dzērienu taustiņš
38. "Aroma" - malta kafija taustiņš
39. "DOWN" (uz leju) taustiņš
40. Gaidstāves taustiņš
41. Kafija taustiņš
42. Amerikāņu kafija taustiņš
43. Kafija eļļa noņemšanas līdzeklis (iegādājams atsevišķi)
44. Atkalīšanas šķidrums (iegādājams atsevišķi)

## SAGATAVOŠANA LIETOŠANAI

### Ierīces iepakojums

Ierīces oriģinālais iepakojums izstrādāts un izveidots tā, lai pasargātu ierīci transportēšanas laikā. Mēs iesakām saglabāt iepakojuma materiālus ierīces iespējamai turpmākai transportēšanai.

### Ierīces uzstādīšana

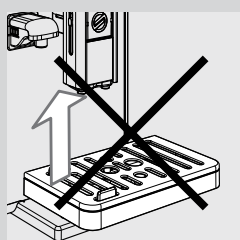
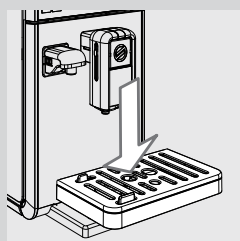
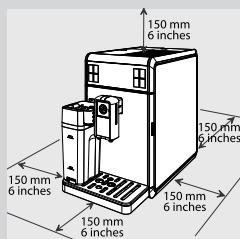

- 1 Izņemiet no iepakojuma notekaplāti ar krūzīšu novietošanas resti un piena trauku.
- 2 Izņemiet no iepakojuma kafijas automātu.
- 3 Pēc iespējas labākai ierīces lietošanai:
  - Izvēlieties drošu, līdzenu un gludu virsmu, kur nepastāv ierīces apgāšanās vai savainošanās risks.
  - Izvēlieties pietiekami labi apgaismotu, tīru vietu, kas atrodas ērti sasniedzamas elektrības rozetes tuvumā.
  - Nodrošiniet minimālo brīvo telpu ierīces sānu malās kā parādīts attēlā.
- 4 Notekaplāti (ārējo) ar krūzīšu novietošanas resti novietojiet paredzētajā vietā uz kafijas automāta. Pārliecinieties, vai šīs detaļas ievietotas pareizi.



#### Norāde:

Notekaplāte savāc ūdeni, kas plūst pa padeves tekni katra skalošanas/pašattīršanās cikla laikā, kā arī kafiju, kas var izlīst dzērienu pagatavošanas laikā. Iztukšojiet un izmazgājiet notekaplāti katru dienu un katru reizi, kad indikators norāda, ka tā ir pilna.



#### Brīdinājums:

**NEKAD neizņemiet notekaplāti, kad ierīce ir tikko ieslēgta. Pēc ieslēgšanas uzgaidiet pāris minūtes, jo ierīce veiks skalošanas/ pašattīršanās ciklu.**

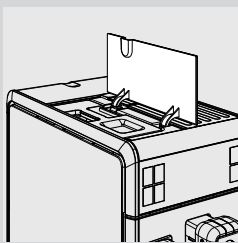

**5** Paceliet ārējo vāku.

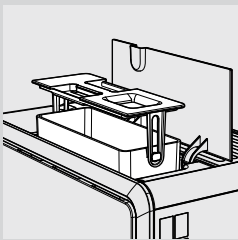

**6** Izceliet no kafijas automāta ūdens tvertni, paceļot to aiz roktura, kas iestrādāts iekšējā vākā.

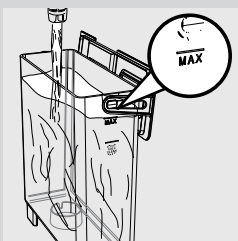

**7** Izskalojiet ūdens tvertni ar tīru ūdeni.

**8** Piepildiet ūdens tvertni ar tīru dzeramo ūdeni līdz atzīmei MAX un ievietojiet to atpakaļ. Pārliecinieties, ka tā ir pilnīgi ievietota.

**!** **Brīdinājums:**

**Nekad nelejiet ūdens tvertnē siltu, karstu, gāzētu ūdeni vai jebkuru citu šķidrumu, jo tas var sabojāt ūdens tvertni un kafijas automātu.**

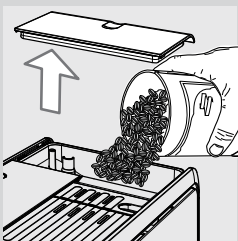

**9** Atveriet kafijas pupiņu piltuves vāku. Lēnām ieberiet kafijas pupiņas.

**!** **Brīdinājums:**

**Kafijas pupiņu piltuvē drīkst bērt tikai kafijas pupiņas. Ja kafijas pupiņu piltuvē tiek iebērtā maltā kafija, šķīstošā kafija, karamelizētas kafijas pupiņas vai jebkura cita viela, tas var sabojāt kafijas automātu**

**10** Uzlieciet atpakaļ kafijas pupiņu piltuves vāku.

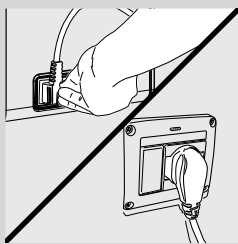

**11** Ievietojiet kontaktspraudni ligzdā ierīces aizmugurē.

**12** Ievietojiet barošanas vada kontaktspraudni rozetē ar atbilstošu tīkla spriegumu.

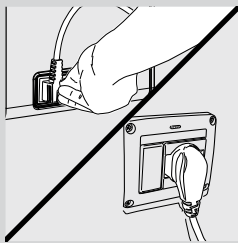

**13** Lai ieslēgtu kafijas automātu, piespiediet barošanas slēdzi pozīcijā «I».

## IERĪCES PIRMĀ LIETOŠANA

Pirmo reizi lietojot kafijas automātu, nepieciešams veikt šādas darbības:

- 1) Izvēlēties valodu.
- 2) Kafijas automāts veiks automātisku skalošanas/pašattīrīšanās ciklu.
- 3) Jāuzsāk manuālais skalošanas cikls.

### Valodas izvēle

Valoda jāizvēlas pirmajā kafijas automāta ieslēgšanas reizē.



**1** Parādās šāds rādījums. Izvēlieties vēlamu valodu, spiežot ritināšanas taustiņu «**▼**» vai «**▲**».



**2** Lai apstiprinātu, piespiediet «**✓**» taustiņu.

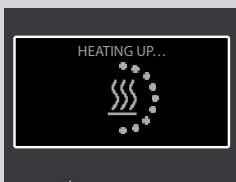

- 3** Kafijas automāts uzsilst.

## Automātiskais skalošanas/tīrīšanas cikls

Kad kafijas automāts ir uzsilis, tas automātiski veic iekšējās sistēmas skalošanas/ pašattīrīšanās ciklu ar tīru ūdeni. Tas ilgst mazāk kā minūti.

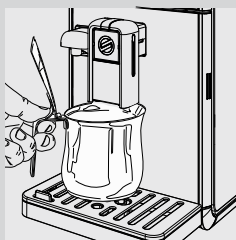

- 1** Zem kafijas padeves teknes novietojiet trauku, kurā savākt nelielu ūdens daudzumu, kas iztecēs no kafijas automāta.



- 2** Parādās šāds rādījums. Uzgaidiet, līdz cikls automātiski noslēdzas.

### **Norāde:**

Lai apturētu padevi, piespiediet «» taustiņu.

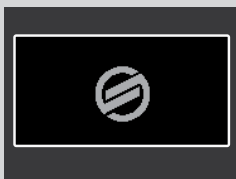

- 3** Kad pabeigtas iepriekš aprakstītās darbības, ekrānā redzams šāds rādījums. Tagad varat veikt manuālās skalošanas ciklu.

## Manuālais skalošanas cikls

Šis cikls ir jāveic, kad lietojat kafijas automātu pirmo reizi. Šī procesa laikā tiek aktivizēts kafijas pagatavošanas cikls un pa kafijas padeves tekni plūst tīrs ūdens. Tās ilgst dažas minūtes.

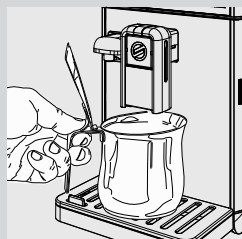

**1** Novietojiet trauku zem kafijas padeves teknes.

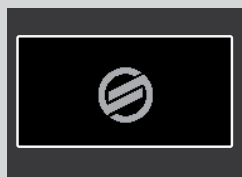



**2** Pārliecinieties, ka ir redzams šāds rādījums.

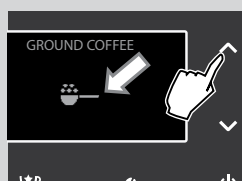

**3** Piespiediet «» taustiņu, lai piekļūtu aromāta izvēles izvēlei.



**4** Lai izvēlētos maltas kafijas pagatavošanas funkciju, piespiediet ritināšanas taustiņu «» vai «» līdz parādās «» piktogramma.



### Norāde:

Neberiet nodalījumā maltu kafiju.



**5** Piespiediet «» taustiņu.





- 6** Izvēloties maltās kafijas funkciju, kafijas automāts lūgs apstiprināt, ka kafijas automātā ir iebērtā maltā kafija.  
Piespiediet «✓» taustiņu. Pa kafijas padeves tekni sāks plūst ūdens.

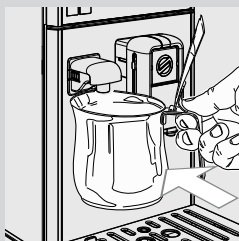

- 7** Kad padeve būs pabeigusies, iztukšojiet trauku un novietojiet to atpakaļ zem ūdens padeves teknes.



- 8** Piespiediet «☉» taustiņu.

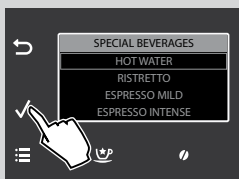

- 9** Piespiediet «✓» taustiņu.



- 10** Piespiediet «✓» taustiņu. Kad kafijas automāts ir uzsilis, pa padeves tekni sāk plūst ūdens.

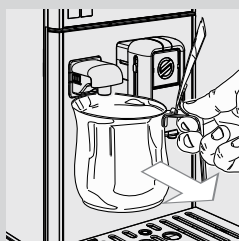

- 11** Darbības beigās noņemiet un iztukšojiet trauku.

- 12** Atkārtojiet 8. - 11. darbības līdz ūdens tvertne ir tukša, tad turpiniet ar 13. darbību.

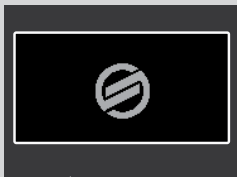
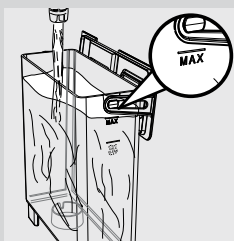

- 13** Beigās vēlreiz piepildiet ūdens tvertni līdz atzīmei MAX. Tagad kafijas automāts ir gatavs kafijas pagatavošanai. Parādās šāda piktogramma.

 **Norāde:**

Ja kafijas automāts nav lietots divas vai vairāk nedēļas, pēc ieslēgšanas tas automātiski veiks skalošanas/pašattīrīšanas ciklu. Pēc tam uzsāciet manuālo skalošanas ciklu kā aprakstīts iepriekš.

Automātiskais skalošanas/pašattīrīšanas cikls tiek uzsākts arī tad, kad kafijas automāts ilgāk kā 15 minūtes ir bijis gaidstāves režīmā vai izslēgts. Pēc šī cikla beigām varat pagatavot dzērienus.

## Ūdens cietības pakāpes noteikšana un programmēšana

Ūdens cietības pakāpes noteikšana ir ļoti būtiska, lai paredzētu ierīces atkalģošanas intervālus un pareizi uzstādītu «INTENZA+» ūdens filtru (sīkākai informācijai skat. nākamo nodaļu).

Lai noteiktu ūdens cietību, veiciet šādas darbības:

- 1 Uz 1 sekundi iegremdējiet ūdenī ūdens cietības pārbaudes strēmeli (iekļauta komplektā).



### Norāde:

- 2 Uzgaidiet vienu minūti.

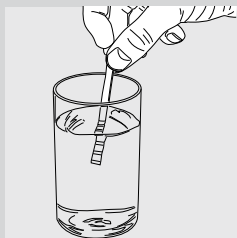

- 3 Pārbaudiet, cik kvadrātiņi ir palikuši sarkani, un tad salīdziniet ar tabulu.



### Norāde:

Kvadrātiņu skaits uz ūdens cietības noteikšanas pārbaudes strēmeles atbilst ūdens cietības iestatījumiem.

Proti:

- 1 = 1 (ļoti mīksts ūdens)
- 2 = 2 (mīksts ūdens)
- 3 = 3 (ciets ūdens)
- 4 = 4 (ļoti ciets ūdens)

Burti atbilst atsaucēm, kas norādītas «INTENZA+» ūdens filtra apakšā (skat. nākamo nodaļu).

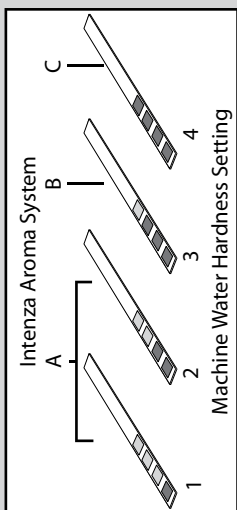

- 4 Piespiediet «» taustiņu, lai piekļūtu kafijas automāta galvenajai izvēlei.



5 Piespiediet «**✓**» taustiņu, lai izvēlētos «**SETTINGS**».

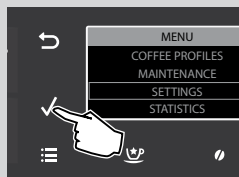

6 Lai apstiprinātu, piespiediet «**✓**» taustiņu.

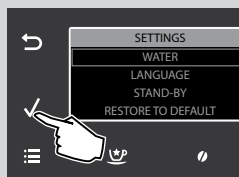

7 Lai apstiprinātu «**WATER**» izvēli, piespiediet «**✓**» taustiņu.

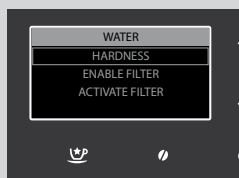

8 Lai apstiprinātu «**HARDNESS**» izvēli, piespiediet «**✓**» taustiņu.



#### Norāde:

Kafijas automātam ir uzstādīta standarta ūdens cietības pakāpe, kas atbilst vairumam ūdens veidu.



9 Piespiediet «**✓**» taustiņu, lai palielinātu, un «**^**» taustiņu, lai samazinātu vērtību.

10 Lai apstiprinātu noregulējumu, piespiediet «**✓**» taustiņu.

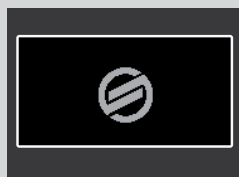

11 Piespiediet «**☰**» taustiņu, lai izietu no programmēšanas izvēlnes. Tagad kafijas automāts ir gatavs dzērienu pagatavošanai.

## «INTENZA+» ūdens filtra uzstādīšana



Iesakām uzstādīt «INTENZA+» ūdens filtru, jo tas novērš kaļķakmens veidošanos kafijas automātā un uztur intensīvāku kafijas aromātu. Ūdens ir būtiska jebkuras kafijas sastāvdaļa, tāpēc ir ļoti svarīgi, lai tas vienmēr būtu profesionāli filtrēts. «INTENZA+» ūdens filtra izmantošana novērsīs kaļķakmens izgulsnēšanos un uzlabos ūdens kvalitāti.



- 1 Izņemiet «INTENZA+» ūdens filtru no iepakojuma. Vertikāli (ar atvērumu uz augšpusi) iegremdējiet «INTENZA+» ūdens filtru aukstā ūdenī un viegli saspiediet sānu malas, lai no filtra izplūstu gaiss.

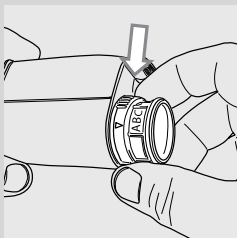

- 2 Noregulējiet «INTENZA+» ūdens filtru atbilstoši veiktajiem mērījumiem (skat. iepriekšējo nodaļu) un norādēm filtra apakšā:
  - A = mīksts ūdens – atbilst 1 vai 2 uz pārbaudes strēmeles
  - B = ciets ūdens (standarts) – atbilst 3 uz pārbaudes strēmeles
  - B = ļoti ciets ūdens – atbilst 4 uz pārbaudes strēmeles



- 3 Piespiediet «☰» taustiņu, lai piekļūtu kafijas automāta galvenajai izvēlnei.



- 4 Piespiediet «✓» taustiņu, lai izvēlētos «**SETTINGS**».

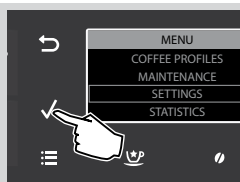

**5** Lai apstiprinātu, piespiediet «✓» taustiņu.

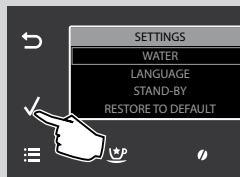

**6** Lai apstiprinātu «**WATER**» izvēli, piespiediet «✓» taustiņu.



**7** Piespiediet «✓» taustiņu, lai izvēlētos «**ACTIVATE FILTER**».

**8** Lai apstiprinātu, piespiediet «✓» taustiņu.

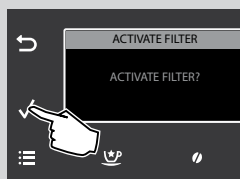

**9** Lai apstiprinātu, piespiediet «✓» taustiņu.

**Norāde:**

Lai atceltu aktivizēšanu, piespiediet «↶» taustiņu.

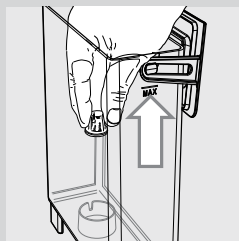

**10** Izņemiet no ūdens tvertnes mazo balto filtru un noglabājiet to sausā vietā.

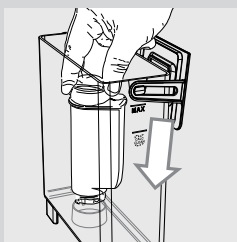

- 11** Ievietojiet «INTENZA+» ūdens filtru tukšā ūdens tvertnē. Spiediet uz leju, līdz tas ir nostiprinājies.
- 12** Piepildiet ūdens tvertni ar svaigu ūdeni līdz atzīmei MAX un ievietojiet to atpakaļ kafijas automātā.

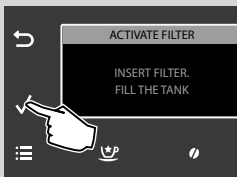

- 13** Lai apstiprinātu, piespiediet «✓» taustiņu.

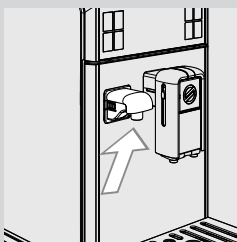

- 14** Pārlicinieties, vai ūdens padeves tekne ir pievienota pareizi.

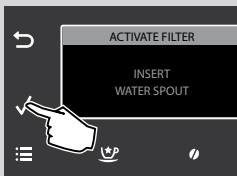

- 15** Lai apstiprinātu, piespiediet «✓» taustiņu.

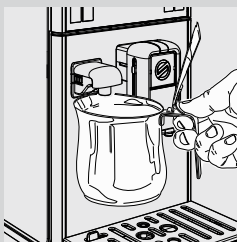

- 16** Novietojiet trauku zem karstā ūdens padeves teknes.

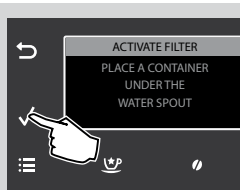

**17** Lai apstiprinātu, piespiediet «✓» taustiņu.



**18** Kafijas automāts sāks padod ūdeni. Parādās šāda piktogramma.



**19** Kad kafijas automāts pārtrauks ūdens padevi, izņemiet un iztukšojiet trauku. Tagad kafijas automāts ir gatavs dzērienu pagatavošanai.

Šādā veidā kafijas automāts ir ieprogrammēts ziņot lietotājam, kad ir nepieciešams nomainīt «INTENZA+» ūdens filtru.

### «INTENZA+» ūdens filtra nomaiņa

Kad «INTENZA+» ūdens filtru ir nepieciešams nomainīt, parādās šāda piktogramma.

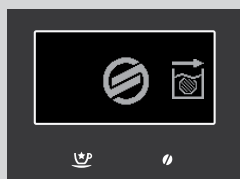

**1** Nomainiet filtru kā aprakstīts iepriekšējā nodaļā.

**2** Tagad kafijas automāts ir ieprogrammēts darbam ar jaunu filtru.

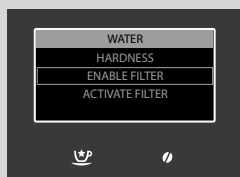

#### **Norāde:**

Ja filtrs jau ir uzstādīts un vēlaties to nevis nomainīt, bet izņemt, izvēlieties iespēju «**ENABLE FILTER**» un noregulējiet uz «OFF» (Izslēgts).

Ja «INTENZA+» ūdens filtrs nav uzstādīts, ievietojiet ūdens tvertņē iepriekš izņemto mazo balto filtru.



## REGULĒŠANA

Kafijas automāts ļauj veikt noteiktus noregulējumus, lai iegūtu vislabākās garšas kafiju.

### Kafijas profils

Šis kafijas automāts ir izstrādāts tā, lai pielāgotos līdz pat 6 dažādu lietotāju vēlmēm un iestatījumiem.

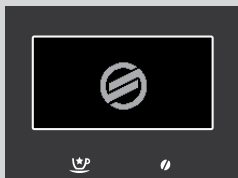

Kafijas automātam ir viens iepriekšnoteikts profils, kas apzīmēts ar attēlā pa kreisi redzamo piktogrammu.

Var izveidot 5 papildu profilus, kas ir pilnīgi pielāgojami. Katrs lietotājs tiek pārstāvēts ar unikālu piktogrammu, lai profila atpazīšana un izvēlēšanās būtu maksimāli ātra un ērta; tā jāizvēlas profila izveides laikā.



#### **Norāde:**

Profilus var izvēlēties tikai pēc to izveides (skat. nodaļu «Jauna profila izveide»).

Pēc profilu izveides tos var izvēlēties, piespiežot «» vai «» taustiņu. Profili aktivizēsies uzreiz, parādot attiecīgo ikonu.



### Jauna profila izveide

**1** Piespiediet «» taustiņu, lai piekļūtu kafijas automāta galvenajai izvēlnei.



**2** Lai apstiprinātu, piespiediet «» taustiņu.

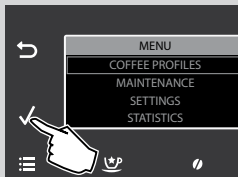



- 3 Lai apstiprinātu «**ENABLE PROFILE**» izvēli, piespiediet «✓» taustiņu.

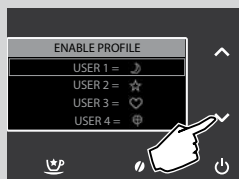

- 4 Piespiediet «✓» vai «^» taustiņu, lai izvēlētos vēlamo profilu, kurš būs apzīmēts ar individuālu piktogrammu.



#### Norāde:

Ja profils jau ir izveidots, tas netiek parādīts pieejamo iespēju sarakstā.

- 5 Lai apstiprinātu, piespiediet «✓» taustiņu.

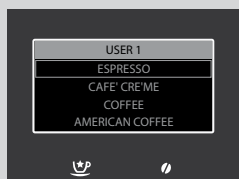

- 6 Tagad var pielāgot dzērienus (skat. no daļu «Dzērienu programmēšana»).

## Lietotāja profila atcelšana

Var atcelt iepriekš izveidotu lietotāja profilu, taču ne noklusējuma profilus.



#### Norāde:

Šajā gadījumā visi profila iestatījumi tiek saglabāti atmiņā, bet netiek parādīti izvēlnē. Atbilstošā piktogramma atkal ir pieejama izvēlei citu profilu izveidei. Lai atkal izveidotu profilu, skat. nodaļu «Jauna profila izveide».

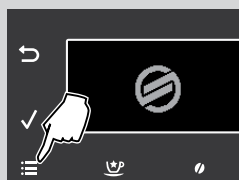

- 1 Piespiediet «☰» taustiņu, lai piekļūtu kafijas automāta galvenajai izvēlnei.

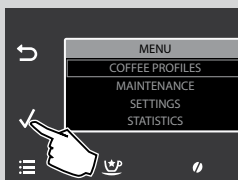

2 Lai apstiprinātu piespiediet «✓» taustiņu.



3 Piespiediet «✓» taustiņu, lai izvēlētos «**DISABLE PROFILE**».

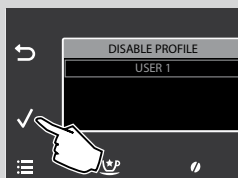

4 Piespiediet «✓» taustiņu, lai izvēlētos atcejamo profilu. Lai apstiprinātu, piespiediet «✓» taustiņu. Profils ir atcelts.



**Norāde:**

Šajā logā redzami visi iepriekš izveidotie profili. Tikš atcelts tikai izvēlētais profils.

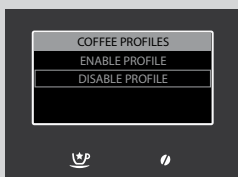

5 Parādās šāds rādījums.

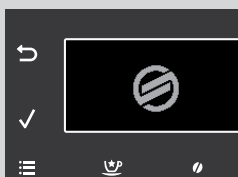

6 Piespiediet «☰» taustiņu, lai izietu no programmēšanas izvēlnes. Tagad kafijas automāts ir gatavs dzērienu pagatavošanai.

## Saeco pielāgošanas sistēma

Kafija ir dabisks produkts, un tās īpašības var mainīties atkarībā no izcelsmes, šķirnes un grauzdējuma. Kafijas automāts aprīkots ar pašregulējošu sistēmu, kas ļauj izmantot visus tirgū pieejamos kafijas pupiņu veidus, izņemot karamelizētas un aromatizētas kafijas pupiņas. Kafijas automāts pēc vairāku kafijas krūzīšu pagatavošanas automātiski pielāgojas, lai nodrošinātu optimālu kafijas aromāta un garšas iegūšanu.

## Keramisko kafijas dzirnaviņu regulēšana

Keramiskās kafijas dzirnaviņas vienmēr garantē precīzu un perfektu malumu atbilstoši katrai kafijas šķirnei. Tas nodrošina bagātīgu aromātu, lai varētu izbaudīt īstas itāļu kafijas garšu.



### Uzmanību:

**Keramiskajām kafijas dzirnaviņām ir kustīgas detaļas, kas var būt bīstamas. Neievietojiet kafijas dzirnaviņās pirkstus vai citus priekšmetus. Regulējiet kafijas dzirnaviņas tikai ar komplektā iekļauto regulēšanas atslēgu.**

Keramiskās kafijas dzirnaviņas var noregulēt, lai iestatītu kafijas malumu atbilstoši savai gaumei.

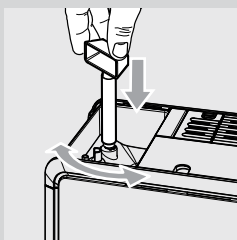

1. **Piespiediet un pagrieziet dzirnaviņu regulēšanas slēdzi kafijas pupiņu piltuves iekšpusē vienā reizē par vienu pozīciju. Izmantojiet komplektā iekļauto kafijas dzirnaviņu regulēšanas atslēgu. Pēc 2-3 krūzīšu kafijas pagatavošanas sajūtīsiet garšas atšķirību.**



### Uzmanību:

**Lai novērstu kafijas dzirnaviņu bojājumus, vienā reizē negrieziet dzirnaviņu regulēšanas slēdzi par vairāk kā vienu pozīciju.**

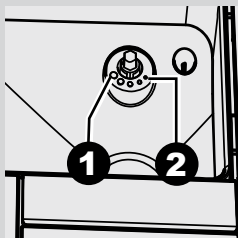

- 2** Atzīmes kafijas pupiņu piltuves nodalījumā norāda uz maluma noregulējumu. Pieejami 5 dažādi maluma noregulējumi no 1 (rupjākam malumam - maigākas garšas kafijai) līdz 2 (smalkākam malumam - stiprākas garšas kafijai).

Kad keramiskās kafijas dzirnaviņas noregulē uz smalkāku malumu, kafijas garša būs stiprāka. Lai pagatavotu maigākas garšas kafiju, noregulējiet keramiskās kafijas dzirnaviņas uz rupjāku malumu.

## Aromāta regulēšana (kafijas stiprums)

Kafijas automāts ļauj noregulēt precīzu samajamās kafijas daudzumu katra dzēriena pagatavošanai. Katra dzēriena standarta noregulējumu var iestatīt «**COFFEE PROFILES**» (skat. iespēju «**STRENGTH**» nodaļā «Dzērienu programmēšana»).

- 1** Lai īslaicīgi mainītu samajamās kafijas daudzumu, piespiediet «» taustiņu vadības panelī.









### Norāde:

Tas jāveic pirms kafijas izvēles.



- 2** Piespiediet ritināšanas taustiņu «» vai «», līdz parādās vēlamais aromāta noregulējums. Tād izvēlieties dzērienu.

 = maigas garšas kafija  
 = vidēji stipras garšas kafija  
 = tradicionāla kafija  
 = stipras garšas kafija  
 = ļoti stipras garšas kafija  
 = īpaši stipras garšas kafija  
 = malta kafija



### Norāde:

Šī funkcija ir aktīva 30 sekundes. Pēc tam kafijas automāts atiestata izvēli un atgriežas iepriekšējā stāvoklī.



### Norāde:

Šī funkcija nav pieejama, gatavojot īpašos dzērienus, piemēram, «Energy coffee», «Espresso Intense» un «Espresso Mild».

## Kafijas padeves teknes regulēšana

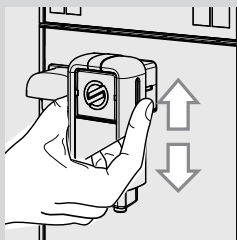

Kafijas padeves teknes augstumu ir iespējams noregulēt, lai tas labāk atbilstu izmantoto krūziņu izmēram.

Novietojiet pirkstus tā, kā parādīts attēlā, un bīdīet kafijas padeves tekni uz augšu vai uz leju, lai noregulētu augstumu.

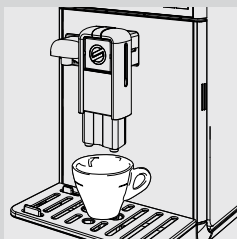

Ieteicamais novietojums:  
Lietojot mazas krūzes.



Lietojot lielas krūzes.

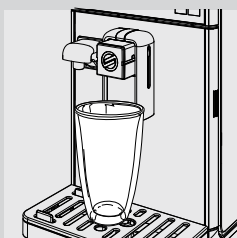

Lietojot Latte Macchiato glāzes.



### **Norāde:**



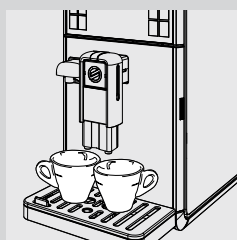

Tas iespējams, tuvinot kafijas padeves tekni kafijas automātam.



Zem kafijas padeves teknes var novietot arī divas krūzes, lai vienlaicīgi pagatavotu divas krūzītes kafijas.

## Kafijas tilpuma regulēšana

Kafijas automāts ļauj noregulēt pagatavojamo kafijas vai piena tilpumu atbilstoši savai gaumei un krūzīšu izmēram.

Ikreiz, piespiežot Espresso «», Café Crème «», kafijas «» un amerikāņu kafijas «» taustiņu, kafijas automāts pagatavo iepriekšnoteiktu dzēriena tilpumu. Katru taustiņu var ieprogrāmēt atsevišķi noteiktam pagatavošanas noregulējumam.

Turpmāk aprakstīta Espresso «» taustiņa programmēšanas procedūra.

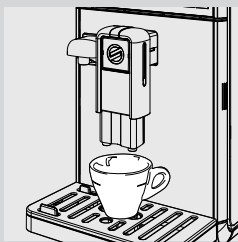



- 1 Novietojiet krūzīti zem kafijas padeves teknes.



- 2 Piespiediet un turiet piespiestu Espresso «» taustiņu, līdz parādās piktogramma «MEMO», tad atlaidiet taustiņu. Kafijas automāts tagad ir programmēšanas režīmā. Kafijas automāts sāk kafijas pagatavošanu.



- 3 Piespiediet Espresso «» taustiņu, tiklīdz sasniegts vēlamo kafijas tilpums.

Tagad Espresso «» taustiņš ir ieprogrāmēts. Katru reizi, kad piespiedīsiet šo taustiņu, kafijas automāts pagatavos tikko ieprogrāmēto espresso tilpumu.



### Norāde:

Lai ieprogrāmētu Café Crème «», kafijas «» un amerikāņu kafijas «» taustiņus, veiciet tās pašas darbības.

Kad ir sasniegts vēlamo dzēriena tilpums, vēlreiz piespiediet izvēlēto dzēriena taustiņu, lai pārtrauktu pagatavošanu.

Pagatavojamo dzēriena tilpumu var ieregulēt arī «**COFFEE PROFILES**» (skat. iespēju «**COFFEE AMOUNT**» nodaļā «Dzērienu programmēšana»).

## KAFIJAS PAGATAVOŠANA



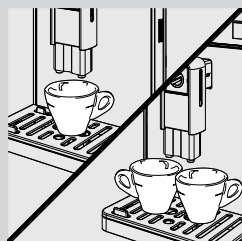

Pirms kafijas pagatavošanas pārļiecinieties, vai vadības panela ekrānā nav redzami brīdinājumi un ūdens tvertne un kafijas pupiņu piltuve ir piepildītas.

### Kafijas pagatavošana no kafijas pupiņām



- 1 Novietojiet 1 vai 2 krūzītes zem kafijas padeves teknes.



- 2 Piespiediet «» taustiņu Espresso, «» taustiņu Café Crème, «» taustiņu kafijas vai «» taustiņu amerikāņu kafijas pagatavošanai.



- 3 Lai pagatavotu 1 krūzīti kafijas, vienreiz piespiediet nepieciešamo taustiņu. Parādās šāds rādījums.



- 4 Lai pagatavotu 2 krūzītes kafijas, divreiz piespiediet nepieciešamo taustiņu. Parādās šāds rādījums.

#### **Norāde:**

Šajā darbības režīmā kafijas automāts automātiski samaj un dozē atbilstošu kafijas daudzumu.



- 5 Pēc pirmgatavošanas cikla kafija sāk plūst pa kafijas padeves tekni.
- 6 Kafijas pagatavošana automātiski tiek pārtraukta, kad sasniegts iepriekšnoteiktais kafijas tilpums; kafijas pagatavošanu iespējams pārtraukt ātrāk, vēlreiz piespiežot to pašu taustiņu.



## Kafijas pagatavošana no maltas kafijas

Šī funkcija ļauj izmantot malto un bezkofeīna kafiju. Ar maltās kafijas funkciju vienlaicīgi var pagatavot tikai vienu krūzīti kafijas.

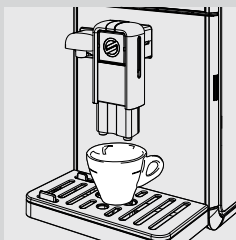



- 1 Novietojiet krūzīti zem kafijas padeves teknes.





- 2 Piespiediet «» taustiņu, lai piekļūtu aromāta izvēles izvēlnei.

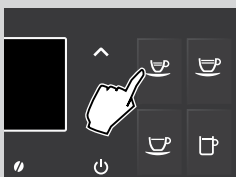

- 3 Lai izvēlētos maltas kafijas pagatavošanas funkciju, piespiediet ritināšanas taustiņu «» vai «» līdz parādās «» piktogramma.



- 4 Piespiediet «» taustiņu Espresso, «» taustiņu Café Crème, «» taustiņu kafijas pagatavošanai.

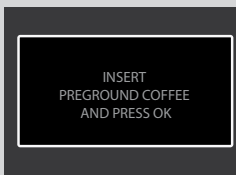

- 5 Izvēloties dzērienu, kafijas automāts lūg apstiprināt, ka kafijas automātā ir iebērta maltā kafija.

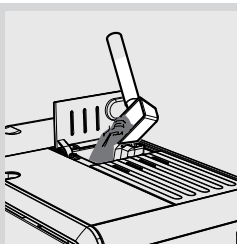

**6** Atveriet maltās kafijas nodalījuma vāciņu.

**7** Ieberiet nodalījumā vienu mērkaroti maltas kafijas. Izmantojiet tikai komplektā iekļauto mērkaroti. Tad aizveriet maltās kafijas nodalījuma vāciņu.



**Uzmanību:**

**Maltās kafijas nodalījumā beriet tikai maltu kafiju. Citu vielu un priekšmetu ievietošana var radīt nopietnus ierīces bojājumus. Šādu bojājumu remonts neietilpst garantijā!**



**8** Piespiediet «✓» taustiņu. Pēc pirmsgatavošanas cikla kafija sāk plūst pa kafijas padeves tekni.

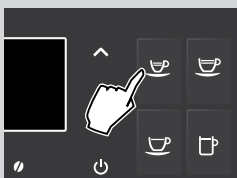

**9** Kafijas pagatavošana automātiski tiek pārtraukta, kad sasniegts iepriekšnoteiktais kafijas tilpums; kafijas pagatavošanu iespējams pārtraukt ātrāk, vēlreiz piespiežot to pašu taustiņu.

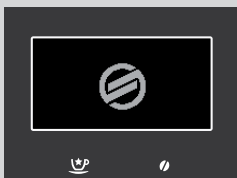

Pēc pagatavošanas kafijas automāts atgriežas galvenajā izvēlnē.

Atkārtojiet iepriekš aprakstītās darbības, lai pagatavotu vēl kafiju no maltas kafijas.



**Norāde:**

Ja maltās kafijas nodalījumā netiek iebērta kafija, tiks padots tikai ūdens. Ja deva ir pārāk liela vai tiek iebērtas 2 vai vairāk mērkarotes maltas kafijas, kafijas automāts lieko kafiju izmetīs kafijas biežumu tvertnē. Gatavojot kafiju no maltas kafijas, nav iespējams iestatīt kafijas tilpumu.



**Norāde:**

Šī funkcija ir aktīva 30 sekundes. Pēc tam kafijas automāts atiestata izvēli un atgriežas iepriekšējā stāvoklī.

## PIENA TRAUKS

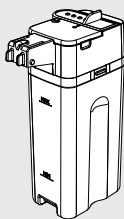

Šajā nodaļā paskaidrota piena trauka lietošana, lai pagatavotu dzērienus uz piena bāzes.



### Norāde:

Pirms piena trauka lietošanas kārtīgi iztīriet to kā aprakstīts nodaļā «Tīrīšana un apkope».

Iesakām piepildīt trauku ar aukstu pienu (apmēram 5°C).



### Uzmanību:

**Piepildiet trauku ar pienu, lai pagatavotu dzērienus, un ūdeni, tikai lai iztīrītu to.**

## Piena trauka uzpildīšana

Piena trauku var uzpildīt pirms lietošanas vai pat lietošanas laikā.

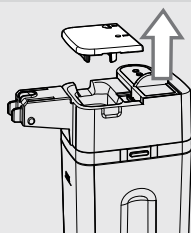

- 1 Paceliet piena trauka vāku kā parādīts attēlā.

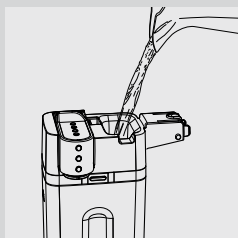

- 2 Ielejiet piena traukā pienu: piena līmenim ir jābūt starp minimālā (MIN) un maksimālā līmeņa atzīmi (MAX), kas norādītas uz piena trauka. Uzlieciet atpakaļ trauka vāku.

- 3 Piena trauks ir gatavs lietošanai.

## Piena trauka ievietošana

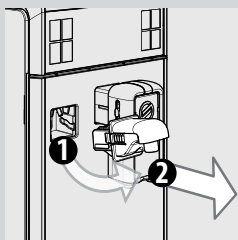

- 1** Ja kafijas automātam ir uzstādīta ūdens padeves tekne, noņemiet to kā parādīts attēlā:
  - Piespiediet abus taustiņus ūdens padeves teknes sānos, lai atbloķētu, un mazliet paceliet to uz augšu;
  - Velciet ūdens padeves tekni, lai noņemtu to.

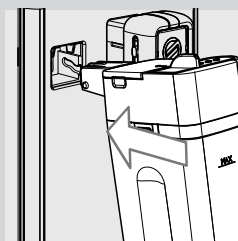

- 2** Nedaudz pielieciet piena trauku, ievietojiet to līdz galam kafijas automāta vadotnēs.

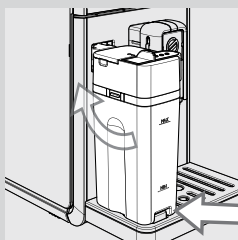

- 3** Vienlaicīgi griežot, tuviniet trauka apakšējo daļu kafijas automātam, līdz tas nofiksējas pie notekaplātes. Necentieties ievietot trauku ar spēku.

## Piena trauka izņemšana

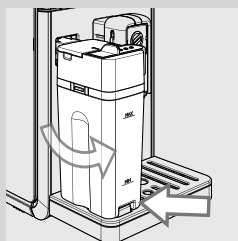

- 1** Grieziet trauku, vienlaikus ceļot uz augšu, līdz tas atbrīvojas no ieliktna notekaplātē. Pēc tam noņemiet to.

## Piena trauka iztukšošana

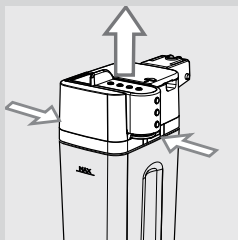

- 1 Lai noņemtu piena trauka augšdaļu, piespiediet atbrīvošanas taustiņus.

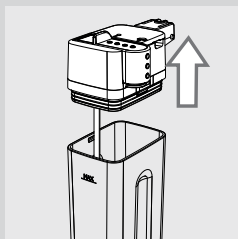

- 2 Noņemiet trauka augšdaļu. Iztukšojiet piena trauku un kārtīgi izmazgājiet to.



### Norāde:

Pēc piena trauka lietošanas kārtīgi iztīriet to kā aprakstīts nodaļā «Tīrīšana un apkope».

## DZĒRIENU UZ PIENA BĀZES PAGATAVOŠANA



### Uzmanību:

**Applaucēšanās risks! Padeves laikā kafijas automāts var izšļākt nelielas karsta piena un tvaika strūkļas. Sagaidiet cikla beigas un tikai tad noņemiet piena trauku.**

Vadības panelī redzami taustiņi automātiskai Macchiato «☕», Cappuccino «☕», Latte Macchiato «☕» un karsta piena «☕» pagatavošanai. Piemērā aprakstīta Cappuccino «☕» pagatavošanas procedūra.

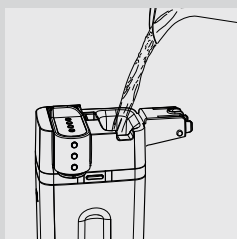

- 1 Ielejiet piena traukā pienu. Līmenim ir jābūt starp minimālā (MIN) un maksimālā līmeņa atzīmi (MAX), kas norādītas uz piena trauka. Uzlieciet atpakaļ trauka vāku.



### Norāde:

Izmantojiet aukstu (~5°C) pienu ar vismaz 3% olbaltumvielu saturu, lai nodrošinātu optimālu cappuccino pagatavošanu. Atbilstoši savai gaumei var izmantot arī pilnpienu vai vājpienu.

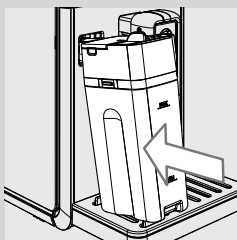

- 2 Ievietojiet trauku kafijas automātā.

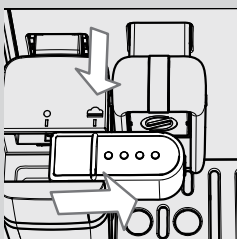

- 3 Izvelciet piena trauka padeves ietaisi pa labi līdz piktogrammai «☕».



### Norāde:

Ja piena trauka padeves ietaise netiek pilnīgi izvilka, var rasties tvaika noplūde, un piens var netikt pienācīgi saputots.

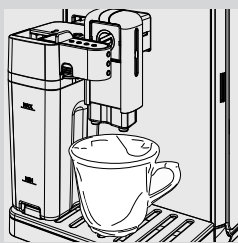

**4** Novietojiet krūzīti zem kafijas padeves teknes.

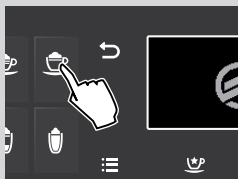

**5** Piespiediet Cappuccino «☕» taustiņu, lai uzsāktu pagatavošanu.

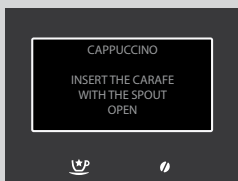

**6** Kafijas automāts atgādinās par piena trauka ievietošanu un padeves teknes izvilkšanu.



**7** Kafijas automāts samaj iepriekšnoteiktu kafijas daudzumu.



**8** Kamēr kafijas automāts uzsilst, redzama šāda piktogramma.



**9** Kafijas automāts uzsāk piena padevi. Lai pārtrauktu padevi, vēlreiz piespiediet to pašu dzēriena izvēles taustiņu. Padeve tiks pārtraukta dažu sekunžu laikā.



- 10** Pēc piena putu iepildīšanas kafijas automāts pagatavo kafiju. Lai pārtrauktu pagatavošanas procesu, vēlreiz piespiediet to pašu dzēriena izvēles taustiņu.

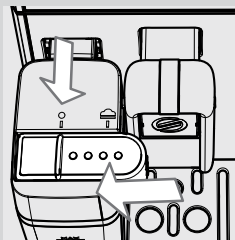

- 11** Nobīdiet piena trauka padeves ietaisi vietā, virzot to līdz «•» piktogrammai.



**Norāde:**

Pēc piena trauka lietošanas kārtīgi iztīriet to kā aprakstīts nodaļā «Tīrīšana un apkope».



**Norāde:**

Lai pagatavotu Espresso Macchiato «☕», Latte Macchiato «☕» vai karstu pienu «☕», vēlreiz veiciet tās pašas darbības. Sasniedzot 5. darbību, piespiediet vēlreiz dzēriena taustiņu.



## Dzērienu uz piena bāzes tilpuma regulēšana

Ikreiz, piespiežot Espresso Macchiato «☕», Cappuccino «☕», Latte Macchiato «☕» un karsta piena «☕» taustiņu, kafijas automāts pagatavo iepriekšnoteiktu izvēlētajā dzēriena tilpumu.

Kafijas automāts ļauj noregulēt katra dzēriena tilpumu atbilstoši savai gaumei un krūzīšu izmēram.

Piemērā aprakstīta Cappuccino «☕» programmēšanas procedūra.

- 1 Piepildiet piena trauku ar pienu un ievietojiet to kafijas automātā.
- 2 Izvelciet piena trauka padeves ietaisi pa labi līdz piktogrammai «☕». Novietojiet krūzīti zem kafijas padeves teknes.

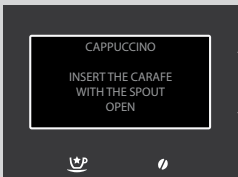
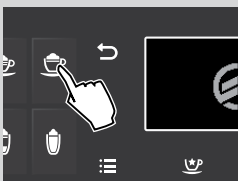
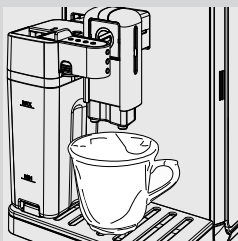

- 3 Piespiediet un turiet piespiestu Cappuccino «☕» taustiņu, līdz parādās šāds rādījums, tad atlaidiet taustiņu. Kafijas automāts atgādinās par piena trauka ievietošanu un padeves teknes izvilksanu. Kafijas automāts tagad ir programmēšanas režīmā.



- 4 Kafijas automāts samaj iepriekšnoteiktu kafijas daudzumu.



- 5** Kamēr kafijas automāts uzsilst, redzama šāda piktogramma.



- 6** Kad ir redzama šī piktogramma, kafijas automāts iepilda krūzītē saputotu pienu. Kad ir sasniegts vēlamo saputotā piena tilpums, vēlreiz piespiediet to pašu dzēriena izvēles taustiņu. Sagatavošana tiks pārtraukta dažū sekundū laikā.



#### Norāde:

Ja gatavojat karstu pienu «☺», padeves process beidzas ar 6. darbību.



- 7** Pēc saputotā piena iepildīšanas kafijas automāts pagatavo kafiju. Kad ir sasniegts vēlamo kafijas tilpums, vēlreiz piespiediet to pašu dzēriena izvēles taustiņu.

Tagad Cappuccino «☺» taustiņš ir ieprogrammēts. Katru reizi, kad piespiedīsiet šo taustiņu, kafijas automāts pagatavos tikko ieprogrammēto cappuccino tilpumu.



#### Norāde:

Lai pagatavotu Espresso Macchiato «☺», Latte Macchiato «☺» vai karstu pienu «☺», vēlreiz veiciet tās pašas darbības. Sasniedzot 3. darbību, piespiediet vēlamo dzēriena taustiņu.

## ĪPAŠIE DZĒRIENI

Kafijas automāts ir izstrādāts, lai pagatavotu vēl vairāk dzērienu, nekā aprakstīts iepriekš. Veiciet turpmāk aprakstītās darbības.

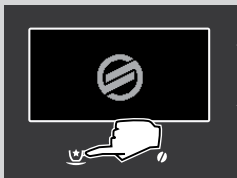

- 1 Piespiediet «☉» taustiņu, lai piekļūtu «**SPECIAL BEVERAGES**» izvēlnei.

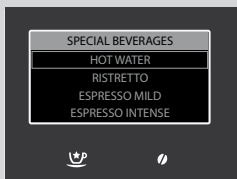

- 2 Piespiediet «✓» vai «^» taustiņu, lai izvēlētos dzērienu. Piespiediet «✓» taustiņu, lai uzsāktu pagatavošanu.
- 3 Lai pārtrauktu dzēriena pagatavošanu, vēlreiz piespiediet īpašo dzērienu «☉» taustiņu.



### Norāde:

Ja tiek piespiests īpašo dzērienu pagatavošanas taustiņš «☉», bet 3 minūšu laikā netiek izvēlēts dzēriens, kafijas automāts atgriežas galvenajā izvēlnē.

Ar īpašo dzērienu funkciju vienlaicīgi var pagatavot tikai vienu krūzīti dzēriena. Lai pagatavotu vairāk dzērienu, atkārtojiet aprakstītās darbības.

## Karstais ūdens



### Uzmanību:

**Applaucēšanās risks! Padeves laikā kafijas automāts var izšļākt nelielas karsta ūdens un tvaika strūkļas. Sagaidiet cikla beigas un tikai tad noņemiet ūdens padeves tekni.**

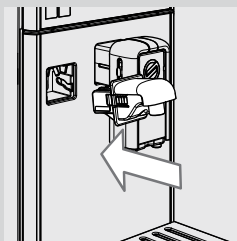

- 1 Ja ievietots, izņemiet piena trauku. Viegli pielieciet ūdens padeves tekni un ievietojiet to līdz galam kafijas automāta vadotnēs.

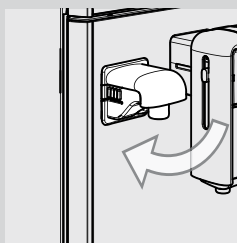

- 2 Vienlaicīgi griežot, tuviniet ūdens padeves tekni kafijas automātam, līdz tā nofiksējas kā parādīts attēlā.



- 3 Novietojiet trauku zem karstā ūdens padeves teknes.

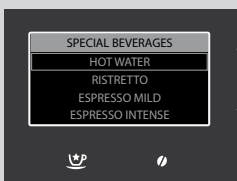

- 4 Piespiediet «☺» taustiņu, lai piekļūtu «**SPECIAL BEVERAGES**» izvēlei.

- 5 Piespiediet «✓» taustiņu, lai uzsāktu pagatavošanu.

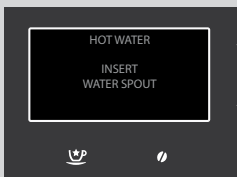

- 6 Parādās šāda piktogramma. Kafijas automāts atgādinās par ūdens padeves teknes ievietošanu. Pārlicinieties, vai ūdens padeves tekne ir pievienota pareizi. Lai apstiprinātu, piespiediet «✓» taustiņu. Sāks plūst karsts ūdens.

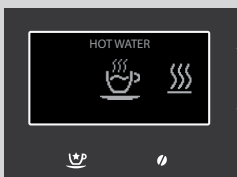

- 7 Kamēr kafijas automāts uzsilst, redzama šāda piktogramma.



- 8 Iepildiet vēlamo karstā ūdens tilpumu. Lai pārtrauktu ūdens iepildīšanu, vēlreiz piespiediet īpašo dzērienu «☺» taustiņu.

## Karstā ūdens padeves regulēšana



### Uzmanību:

**Applaucēšanās risks! Padeves laikā kafijas automāts var izšļākt nelie-las karsta ūdens un tvaika strūkļas. Sagaidiet cikla beigas un tikai tad noņemiet ūdens padeves tekni.**

**1** Pārliecinieties, ka kafijas automāts ir gatavs karstā ūdens padevei.

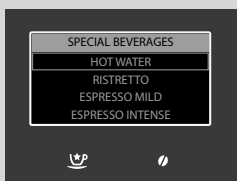

**2** Piespiediet «☺» taustiņu, lai piekļūtu «**SPECIAL BEVERAGES**» izvēlei.



**3** Piespiediet «✓» taustiņu, līdz parādās šāds rādījums, tad atlaidiet taustiņu.

**4** Lai apstiprinātu, piespiediet «✓» taustiņu. Kafijas automāts sāks padod karstu ūdeni.

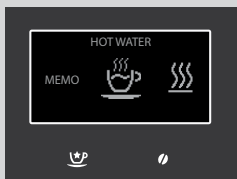

**5** Kamēr kafijas automāts uzsilst, redzama šāda piktogramma.

**6** Iepildiet vēlamo karstā ūdens tilpumu.

Lai pārtrauktu ūdens iepildīšanu, vēlreiz piespiediet īpašo dzērienu «☺» taustiņu.

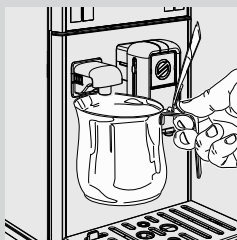

Karstā ūdens padeves tilpums ir ieprogrammēts. Katru reizi, kad piespiedīsiet šo taustiņu, kafijas automāts pagatavos tikko ieprogrammēto karstā ūdens tilpumu.

## Citu dzērienu pagatavošana īpašo dzērienu izvēlnē

Šajā izvēlnē atbilstoši savai gaumei ir iespējams pagatavot arī citus dzērienus. Piemērā aprakstīta stipras kafijas pagatavošanas procedūra.





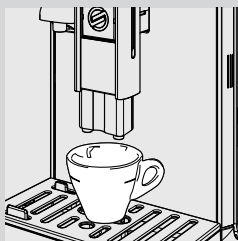

### Norāde:

Lai pagatavotu citus izvēlnē piedāvātos dzērienus, vēlreiz veiciet tās pašas darbības. Vienīgi tad, ja vēlaties pagatavot «Flat white» kafiju, kafijas automāts ir jāpagatavo tāpat kā pagatavojot Cappuccino.

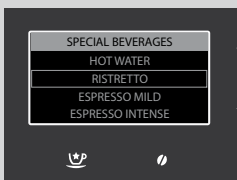

- 1 Novietojiet 1 krūzīti zem kafijas padeves teknes.



- 2 Piespiediet «» taustiņu, lai piekļūtu «**SPECIAL BEVERAGES**» izvēlnei.
- 3 Izvēlieties dzērienu, piespiežot «» taustiņu, līdz sasniegta iespēja "**RISTRETTO**".
- 4 Piespiediet «» taustiņu, lai uzsāktu pagatavošanu.
- 5 Kafijas pagatavošana automātiski tiek pārtraukta, kad sasniegts iepriekšnoteiktais tilpums; procesu iespējams pārtraukt ātrāk, vēlreiz piespiežot īpašo dzērienu «» taustiņu.

## Citu dzērienu tilpuma regulēšana «Ipašo dzērienu» izvēlnē

Šī procedūra ļauj noregulēt citu īpašo dzērienu izvēlnē piedāvāto dzērienu tilpumu atbilstoši savai gaumei.

Piemērā aprakstīta stipras kafijas pagatavošanas procedūra.



### Norāde:

Lai pagatavotu citus izvēlnē piedāvātos dzērienus, vēlreiz veiciet tās pašas darbības. Vienīgi tad, ja vēlaties pagatavot «Flat white» kafiju, kafijas automāts ir jāpagatavo tāpat kā pagatavojot Cappuccino.

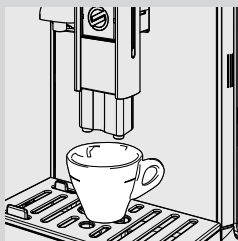

- 1 Novietojiet 1 krūzīti zem kafijas padeves teknes.

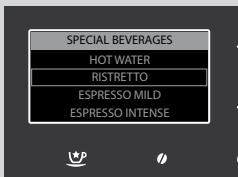

- 2 Piespiediet «☉» taustiņu, lai piekļūtu «**SPECIAL BEVERAGES**» izvēlnei.

- 3 Izvēlieties dzērienu, piespiežot «✓» taustiņu, līdz sasniegta iespēja «**RISTRETTO**».

- 4 Piespiediet un turiet piespiestu «✓» taustiņu, līdz parādās piktogramma «MEMO», tad atlaidiet taustiņu. Kafijas automāts tagad ir programmēšanas režīmā.



- 5 Piespiediet «☉» taustiņu, tiklīdz sasniegts vēlamo kafijas tilpums.

Tagad dzēriens ir ieprogrammēts. Katru reizi, kad piespiedīsiet šo taustiņu, kafijas automāts pagatavos tikko ieprogrammēto dzēriena tilpumu.



### Norāde:

Vienīgi tad, ja vēlaties pagatavot «Flat white» kafiju, piena un kafijas tilpums ir jāieprogrammē atsevišķi kā aprakstīts nodaļā par Cappuccino pagatavošanu.

## DZĒRIENU PROGRAMMĒŠANA

Kafijas automāts ļauj pielāgot katra dzēriena parametrus, lai tie atbilstu individuālai gaumei, un saglabāt tos lietotāja profilā.



**1** Piespiediet «☰» taustiņu, lai piekļūtu kafijas automāta galvenajai izvēlei.

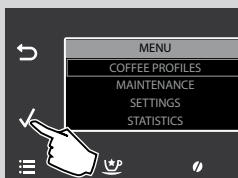

**2** Lai apstiprinātu, piespiediet «✓» taustiņu.



**3** Piespiediet «✓» taustiņu, lai izvēlētos izveidoto profilu, kurā vēlaties ieprogrammēt dzērienu.



**4** Lai apstiprinātu, piespiediet «✓» taustiņu.



### Norāde:

Piemērā aprakstīti cappuccino pagatavošanas regulējamie parametri. Lai pagatavotu citus izvēlnē piedāvātos dzērienus, vēlreiz veiciet tās pašas darbības. Dzērieni, kas satur tikai kafiju, piena parametru regulēšana nav pieejama.

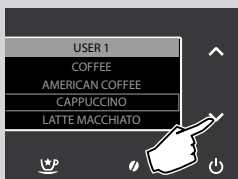

**5** Piespiediet «✓» taustiņu, lai izvēlētos «**CAPPUCCINO**».

**6** Lai apstiprinātu, piespiediet «✓» taustiņu.



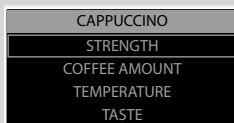



Regulējamie parametri redzami ekrānā.

Lai izvēlētos, piespiediet ritināšanas taustiņu «» vai «».

Lai piekļūtu, piespiediet «» taustiņu.







Lai atgrieztos iepriekšējā logā, piespiediet «» taustiņu.



Lai atgrieztos sākotnējā logā, piespiediet «» taustiņu.

## Aroma (Aromāts)



Šis iestatījums ļauj noregulēt samaļamās kafijas daudzumu.

-  = maigas garšas kafija
-  = vidēji stipras garšas kafija
-  = tradicionāla kafija
-  = stipras garšas kafija
-  = ļoti stipras garšas kafija
-  = īpaši stipras garšas kafija
-  = malta kafija

Lai izvēlētos, piespiediet ritināšanas taustiņu «» vai «»»; lai apstiprinātu, piespiediet «» taustiņu.

## Kafijas tilpums

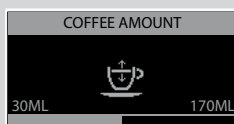

Ar ritināšanas taustiņu «» vai «» regulējot ekrānā redzamo joslu, var noregulēt ūdens tilpumu, kas tiek izmantots kafijas pagatavošanai.

Lai apstiprinātu noregulējumu, piespiediet «» taustiņu.

## Temperatūra

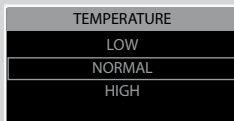



Šis iestatījums ļauj noregulēt kafijas temperatūru.

**LOW:** zema temperatūra.

**NORMAL:** vidēja temperatūra.

**HIGH:** augsta temperatūra.

Lai izvēlētos, piespiediet ritināšanas taustiņu «» vai «»»; lai apstiprinātu, piespiediet «» taustiņu.

## Garša





Šis iestatījums ieslēdz pirmsgatavošanas funkciju. Pirmsgatavošanas laikā kafija tiek viegli samitrināta, lai izceltu tās aromātu.

**DELICATE:** pirmsgatavošanas funkcija ir atcelta.

**BALANCED:** pirmsgatavošanas funkcija ir ieslēgta.

**FULL BODY:** pirmsgatavošanas funkcija ir ilgāka, lai bagātinātu kafijas garšu.

Lai izvēlētos, piespiediet ritināšanas taustiņu «» vai «»; lai apstiprinātu, piespiediet «» taustiņu.

## Piena tilpums



Ar ritināšanas taustiņu «» vai «» regulējot ekrānā redzamo joslu, var noregulēt piena tilpumu, kas tiek izmantots kafijas pagatavošanai.

Lai apstiprinātu noregulējumu, piespiediet «» taustiņu.





### Norāde:

Piena regulēšanas iespējas ir pieejamas tikai pienu saturošiem dzērieniem.

## KARSTĀ ŪDENS PROGRAMMĒŠANA



Turpmāk aprakstīta karstā ūdens programmēšanas procedūra.

- 1 Piespiediet «» taustiņu, lai izvēlētos «**HOT WATER**».
- 2 Lai apstiprinātu noregulējumu, piespiediet «» taustiņu.

## Ūdens tilpums

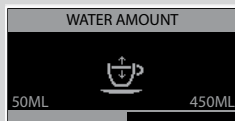

Ar ritināšanas taustiņu «» vai «» regulējot ekrānā redzamo joslu, var noregulēt ūdens tilpumu.

Lai apstiprinātu noregulējumu, piespiediet «» taustiņu.

## Temperatūra

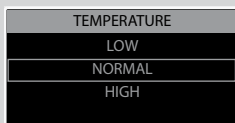

Šis iestatījums ļauj noregulēt kafijas temperatūru.

**LOW:** zema temperatūra.

**NORMAL:** vidēja temperatūra.

**HIGH:** augsta temperatūra.

Lai izvēlētos, piespiediet ritināšanas taustiņu «**▼**» vai «**▲**»; lai apstiprinātu, piespiediet «**✓**» taustiņu.

## DZĒRIENU PARAMETRU ATJAUNOŠANA

Katram profilam var atjaunot dzēriena rūpnīcas noregulējumus.

**1** Piespiediet «**✓**» taustiņu, lai izvēlētos «**RESTORE TO DEFAULT**».

**2** Lai apstiprinātu, piespiediet «**✓**» taustiņu. Visiem parametriem tiks atjaunoti rūpnīcas noregulējumi.



### Norāde:

Izvēloties šo komandu, visi lietotāja ieprogrammētie iestatījumi izvēlētajam dzērienam tiks dzēsti.

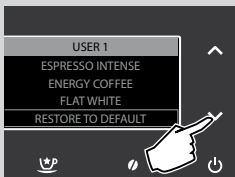

Katram dzērienam var atjaunot rūpnīcas noregulējumus.

**1** Kad izvēlēts vajadzīgais dzēriens, piespiediet «**✓**» taustiņu, lai izvēlētos «**RESTORE TO DEFAULT**».

**2** Lai apstiprinātu, piespiediet «**✓**» taustiņu. Visiem parametriem tiks atjaunoti rūpnīcas noregulējumi.



### Norāde:

Izvēloties šo komandu, visi lietotāja ieprogrammētie iestatījumi izvēlētajam dzērienam tiks dzēsti.



## IERĪCES PROGRAMMĒŠANA

Kafijas automātam iespējams pielāgot darbības noregulējumus. Šie noregulējumi tiks piemēroti visu lietotāju profiliem.



**1** Piespiediet «☰» taustiņu, lai piekļūtu kafijas automāta galvenajai izvēlei.

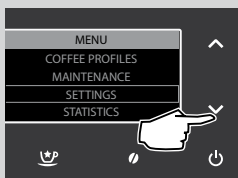

**2** Piespiediet «✓» taustiņu, lai izvēlētos «SETTINGS».

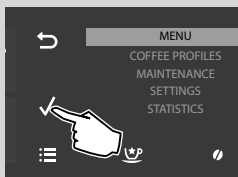

**3** Lai apstiprinātu, piespiediet «✓» taustiņu.



Regulējamie parametri redzami šeit.

Lai izvēlētos, piespiediet ritināšanas taustiņu «✓» vai «^».

Lai piekļūtu, piespiediet «✓» taustiņu.

Lai atgrieztos iepriekšējā logā, piespiediet «↶» taustiņu.

Lai atgrieztos sākotnējā logā, piespiediet «☰» taustiņu.

### Ūdens noregulējumi



Izvēlnē **WATER SETTINGS** iespējams noregulēt ūdens parametrus optimālas kafijas pagatavošanai.



Iespēja **HARDNESS** ļauj noregulēt ūdens cietību.

Par ūdens cietības noteikšanu skat. nodaļu «Ūdens cietības pakāpes noteikšana un programmēšana».



Iespēja **ENABLE FILTER** nodrošina, ka kafijas automāts ziņo par ūdens filtra nomaiņas nepieciešamību.

**OFF:** filtrs un brīdinājums izslēgts. (**Noklusējuma vērtība**) Noregulējot šo iespēju uz OFF, tiek izslēgts filtra un nomaiņas brīdinājums.

**ON:** filtrs un brīdinājums ieslēgts (šis brīdinājums tiek automātiski ieslēgts, kad ūdens filtrs ir aktivizēts).



Iespēja **ACTIVATE FILTER** ļauj aktivizēt filtru pēc tā ievietošanas vai nomaiņas. Skat. nodaļu «INTENZA+ ūdens filtra uzstādīšana».

## Valodas noregulējumi

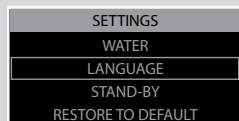

Šis noregulējums ir svarīgs, lai automātiski pielāgotu kafijas automāta parametrus atbilstoši lietotāja valstij.

## Gaidstāves noregulējumi

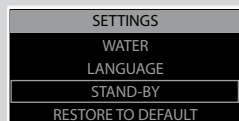

Iespēja **STAND-BY** ļauj noregulēt laika posmu, kad pēc pēdējās pagatavošanas kafijas automāts pārslēdzas gaidstāves režīmā. Gaidstāves laiks var būt 15, 30, 60 un 180 minūtes.

**Noklusējuma vērtība ir 30 minūtes.**

## Rūpnīcas noregulējumi

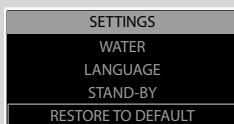

Izvēloties iespēju «**RESTORE TO DEFAULT**», visiem kafijas automāta parametriem tiks atjaunoti rūpnīcas noregulējumi. Visi pielāgotie noregulējumi tiks izdzēsti.

## STATISTIKA

Kafijas automātā iespējams aplūkot pagatavoto dzērienu skaitu. Tas ļauj plānot lietošanas pamācībā aprakstītās dažādās apkopes darbības.



**1** Piespiediet «☰» taustiņu, lai piekļūtu kafijas automāta galvenajai izvēlei.



**2** Piespiediet «✓» taustiņu, lai izvēlētos «**STATISTICS**».

**3** Lai apstiprinātu, piespiediet «✓» taustiņu.

Tiks parādīts katrai iespējai atbilstošs pagatavoto dzērienu skaits.

## APKOPE

Šajā izvēlnē var pārvaldīt visus automātiskos ciklus, kas nepieciešami pareizai kafijas automāta apkopei.



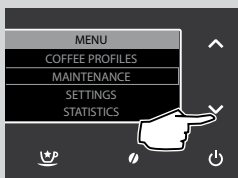

- 1 Piespiediet «» taustiņu, lai piekļūtu kafijas automāta galvenajai izvēlnēi.

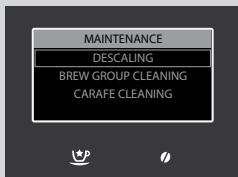

- 2 Piespiediet «» taustiņu, lai izvēlētos «**MAINTENANCE**».



- 3 Lai apstiprinātu, piespiediet «» taustiņu.
- 4 Piespiediet «» vai «», lai izvēlētos aktivizējamo ciklu. Tiek parādīti dažādie pieejamie apkopes cikli.

## Atkalķošana

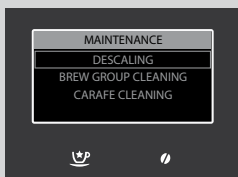

Atkalķošanas funkcija **DESCALING** aktivizē atkalķošanas ciklu (skat. nodaļu «Atkalķošana»).

## Kafijas pagatavošanas nodaļējuma tīrīšanas cikls

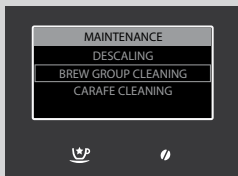

Kafijas pagatavošanas nodaļējuma tīrīšanas funkcija **BREW GROUP CLEAN** aktivizē kafijas pagatavošanas nodaļējuma ikmēneša tīrīšanas ciklu (skat. nodaļu «Kafijas pagatavošanas nodaļējuma ikmēneša tīrīšana»).

## Piena trauka tīrīšana

---

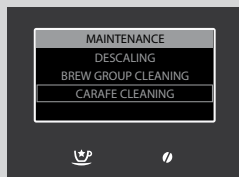

Trauka tīrīšanas funkcija **CARAFE CLEANING** ieslēdz piena trauka ikmēneša tīrīšanas ciklu (skat. nodaļu «Piena trauka ikmēneša tīrīšana»).



## TĪRĪŠANA UN APKOPE

### Ierīces ikdienas tīrīšana



#### Brīdinājums:

**Savlaicīga tīrīšana un apkope ir ļoti svarīga, jo tā pagarina kafijas automāta darbmūžu. Kafijas automāts pastāvīgi tiek pakļauts mitruma, kafijas un kaļķakmens iedarbībai!**

**Šajā nodaļā detalizēti aprakstītas veicamās darbības un to biežums. Šo norādījumu neievērošana galu galā izraisīs kafijas automāta nepareizu darbību. Šāda veida remonts NEIETILPST garantijā!**



#### Norāde:

- Kafijas automāta tīrīšanai izmantojiet mīkstu, samitrinātu drānu.
- Trauku mazgājamā mašīnā drīkst mazgāt krūzīšu novietošanas resti, ārējo un iekšējo notekaplāti, kafijas biežumu tvertni un piena trauka detaļas, kas norādītas nodaļā «Piena trauka iknedēļas tīrīšana». Visas pārējās kafijas automāta sastāvdaļas ir jāmazgā ar remdenu ūdeni.
- Neiegremdējiet ierīci ūdenī.
- Kafijas automāta tīrīšanai neizmantojiet spirtu, šķīdinātājus un/vai abrazīvus tīrīšanas līdzekļus.
- Nežāvējiet kafijas automātu un/vai tā sastāvdaļas mikroviļņu krāsnī un/vai parastajā cepeškrāsnī.

Iztukšojiet un iztīriet kafijas biežumu tvertni un (iekšējo) notekaplāti katru dienu, kad kafijas automāts tiek lietots. Lūdzu, veiciet aprakstītās darbības:

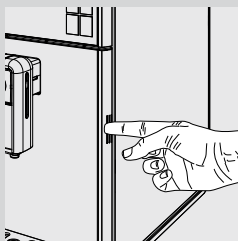

- 1** Piespiediet taustiņu rāmī un atveriet servisa nodaļuma durvis.

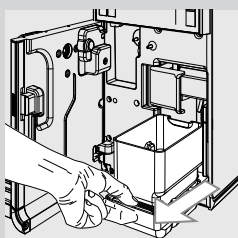

- 2** Izņemiet notekaplāti (iekšējo) un kafijas biežumu tvertni.

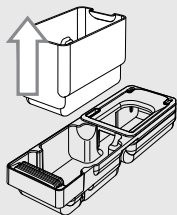

**3** Iztukšojiet kafijas biežumu tvertni un izmazgājiet to ar tīru ūdeni.

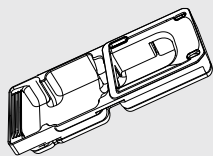

**4** Iztukšojiet (iekšējo) notekaplāti un tās vāku un nomazgājiet ar tīru ūdeni.

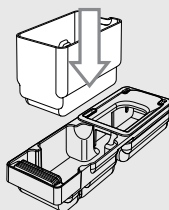

**5** Pareizi ievietojiet atpakaļ visas nomazgātās sastāvdaļas.

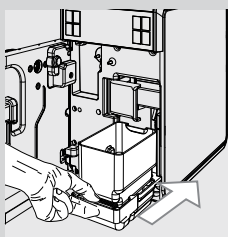

**6** Ievietojiet atpakaļ kafijas biežumu tvertni un notekaplāti un aizveriet servisa durvis.

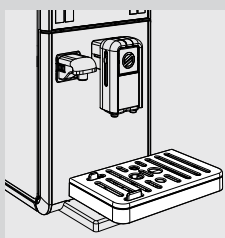

**7** Izņemiet, iztukšojiet un nomazgājiet notekaplāti (ārējo).

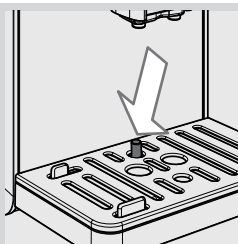

### **Norāde:**

Iztukšojiet notekpaplāti arī tad, kad indikators norāda, ka tā ir pilna.

## Ūdens tvertnes ikdienas tīrīšana

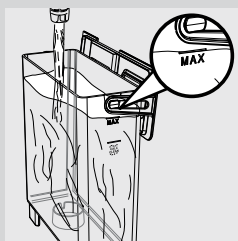

- 1** Izņemiet no ūdens tvertnes mazo balto ūdens filtru vai "INTENZA+" ūdens filtru (ja uzstādīts) un nomazgājiet tvertni un filtru ar tīru ūdeni.
- 2** Ievietojiet atpakaļ ūdens tvertnē mazo balto ūdens filtru vai "INTENZA+" ūdens filtru (ja uzstādīts), viegli piespiežot to uz leju un vienlaicīgi pagriežot.
- 3** Piepildiet ūdens tvertni ar tīru ūdeni.

## Piena trauka ikdienas tīrīšana

Ir svarīgi iztīrīt piena trauku reizi dienā vai pēc katras lietošanas reizes, lai saglabātu to tīru un nodrošinātu teicamu piena putu konsistenci.



### **Uzmanību:**

**Applaucēšanās risks! Padeves laikā kafijas automāts var izšļākt nelielas karsta ūdens un tvaika strūkļas. Sagaidiet cikla beigas un tikai tad noņemiet piena trauku.**

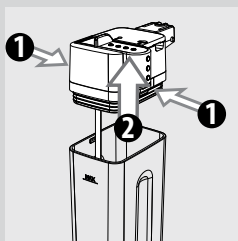

- 1** Lai noņemtu piena trauka augšdaļu, piespiediet atbrīvošanas taustiņus.

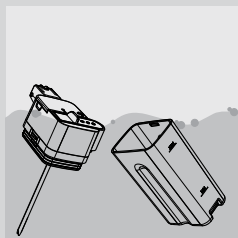

- 2** Noskalojiet trauka augšdaļu un piena trauku ar tīru ūdeni. Notīriet visas piena atliekas.

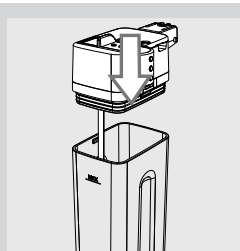

**3** Uzlieciet atpakaļ trauka augšdaļu, pārļiecinoties, ka tā nofiksējas savā vietā.

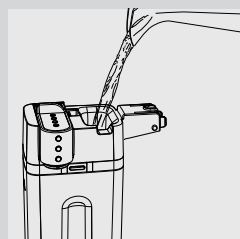

**4** Noņemiet vāku un piepildiet piena trauku ar tīru ūdeni līdz atzīmei MAX.

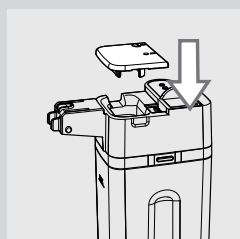

**5** Uzlieciet atpakaļ piena trauka vāku.

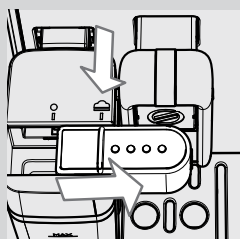

**6** Izvelciet piena trauka padeves ietaisi pa labi līdz piktogrammai «☕».



**7** Novietojiet krūzīti zem kafijas padeves teknes.



**8** Lai uzsāktu padevi, piespiediet «☺» taustiņu.

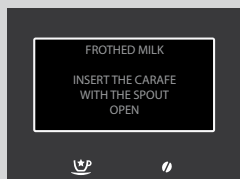

**9** Kafijas automāts atgādinās par piena trauka ievietošanu un padeves teknes izvilkšanu.

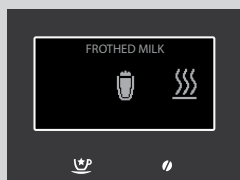

**10** Kamēr kafijas automāts uzsilst, redzama šāda piktogramma.

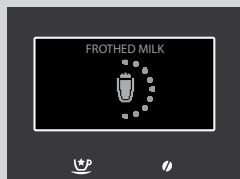

**11** Kad no kafijas automāta vairs neplūst ūdens, skalošana ir pabeigta.

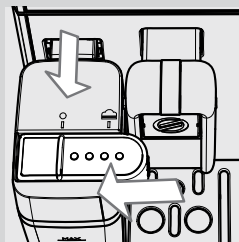

**12** Nobīdiet piena trauka padeves ietaisi vietā, virzot to līdz «☺» piktogrammai. Izņemiet un iztukšojiet piena trauku.

## Ierīces iknedēļas tīrīšana

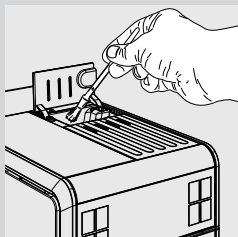

- 1 Iztīriet maltās kafijas nodalījumu ar tīrīšanas birstīti.

## Piena trauka iknedēļas tīrīšana

Piena trauka iknedēļas tīrīšana ir rūpīgāka, jo tās laikā tiek noņemtas visas piena atliekas no padeves teknes.

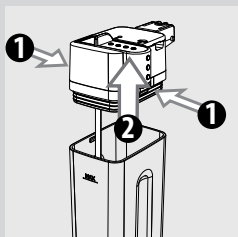

- 1 Lai noņemtu piena trauka augšdaļu, piespiediet atbrīvošanas taustiņus.

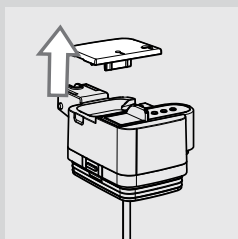

- 2 Noņemiet vāku.

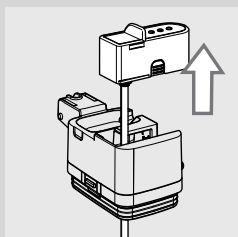

- 3 Paceliet padeves tekni, lai izņemtu to no piena trauka augšdaļas. Piena trauka padeves ietaise sastāv no piecām daļām, kas ir jāizjauc. Kā redzams attēlos, katra no šīm daļām ir apzīmēta ar alfabēta lielo burtu (A, B, C, D, E).

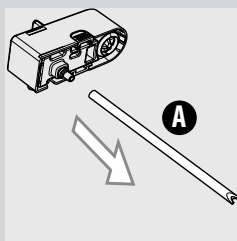

**4** Izņemiet iesūkšanas cauruli (A).

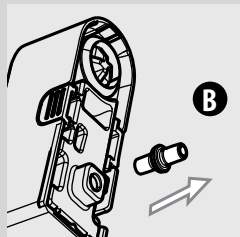

**5** Izņemiet savienotāju (B) no piena putotāja, pavelkot to uz āru.

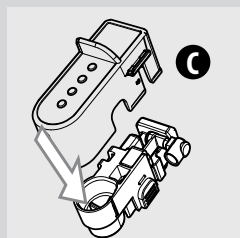

**6** Atvienojiet vāku (C) no piena trauka padeves ietaises, velkot uz leju, vienlaikus viegli saspiežot to no sāniem.

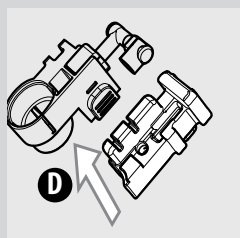

**7** Turpiniet padeves ietaises izjaukšanu (D) kā parādīts attēlā.

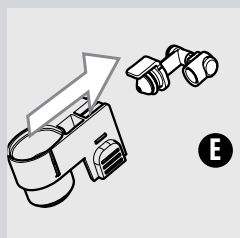

**8** Izņemiet savienotāju (E) no piena putošanas ietaises, pavelkot to uz āru.

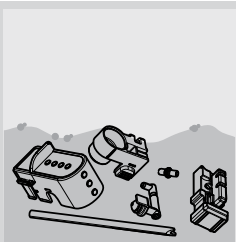

- 9 Kārtīgi nomazgājiet visas detaļas ar remdenu ūdeni.



**Norāde:**

Šīs detaļas var mazgāt arī trauku mazgājamā mašīnā.

- 10 Salieciet atpakaļ visas detaļas, veicot aprakstītās darbības apgrieztā secībā.

## Kafijas pagatavošanas nodaļējuma iknedēļas tīrīšana

Kafijas pagatavošanas nodaļējumu nepieciešams iztīrīt ikreiz, kad tiek piepildīta kafijas pupiņu piltuve vai vismaz reizi nedēļā.

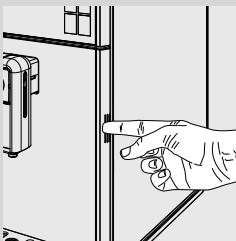

- 1 Izslēdziet kafijas automātu, piespiežot taustiņu «», un atvienojiet kontaktspaudni no elektrības rozetes.
- 2 Piespiediet taustiņu rāmī un atveriet servisa nodaļējuma durvis.

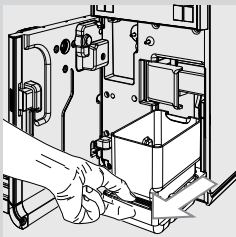

- 3 Izņemiet notekaplati (iekšējo) un kafijas biezumtu tvertni un iztīriet tos.

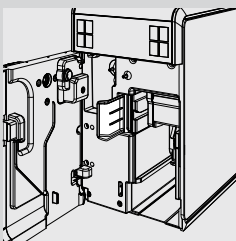

- 4 Atveriet kafijas pagatavošanas nodaļējuma atbrīvošanas sviru.



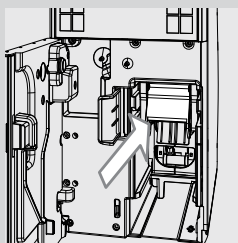

- 5** Satveriet kafijas pagatavošanas nodaļuma rokturi un velciet to uz āru.

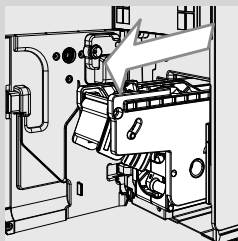

- 6** Velkot sviru, izņemiet kafijas pagatavošanas nodaļumu.

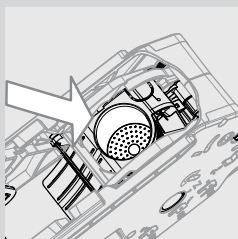

- 7** Kārtīgi nomazgājiet kafijas pagatavošanas nodaļumu ar remdenu ūdeni. Uzmanīgi iztīriet kafijas pagatavošanas nodaļuma filtru.



**Brīdinājums:**

**Kafijas pagatavošanas nodaļuma tīrīšanai neizmantojiet mazgāšanas līdzekli vai ziepes.**

- 8** Ļaujiet kafijas pagatavošanas nodaļumam pilnīgi nožūt.

- 9** Kārtīgi iztīriet kafijas automāta iekšpusi ar mīkstu, samitrinātu drānu.

- 10** Ar mīkstu drānu kārtīgi notīriet augšējo filtru, lai noņemtu visas kafijas atliekas.



**Uzmanību:**

**Applaucēšanās risks! Augšējais filtrs sakarst. Pirms tīrīšanas pārliedzieties, vai kafijas automāts ir atdzisis. Veiciet šo darbību, kad kafijas automāts jau vismaz stundu ir bijis izslēgts.**

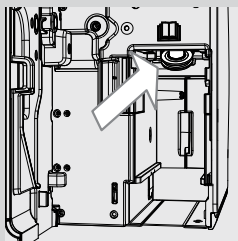

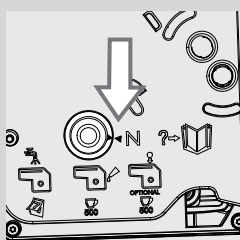

- 11** Pārliecinieties, vai kafijas pagatavošanas nodaļums ir neitrālā pozīcijā; abām norādēm jāsakrīt. Ja norādes nesakrīt, tad rīkojieties kā aprakstīts 12. un 13. darbībā.

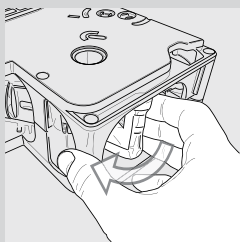

- 12** Pagrieziet kafijas pagatavošanas nodaļumu neitrālā pozīcijā, ar roku pagriežot tapu uz tā pamatnes kā parādīts attēlā. Grieziet, līdz tā nofiksējas pozīcijā, kas ir aprakstīta nākamajā darbībā.

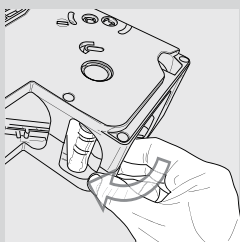

- 13** Sasniedzot šajā attēlā redzamo pozīciju, pārliecinieties, vai abas norādes sakrīt un kafijas pagatavošanas nodaļums ir nofiksējies pozīcijā.

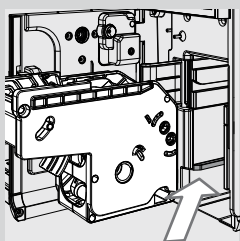

- 14** Ievietojiet kafijas pagatavošanas nodaļumu atpakaļ, virzot to pa vadotnēm, līdz tas nofiksējas vietā.

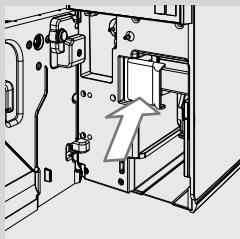

- 15** Aizveriet kafijas pagatavošanas nodaļuma atbrīvošanas sviru, lai nofiksētu to pozīcijā.

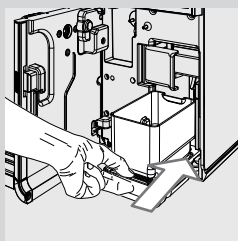

**16** Ievietojiet notekaplāti (iekšējo) un kafijas biežumu tvertni.

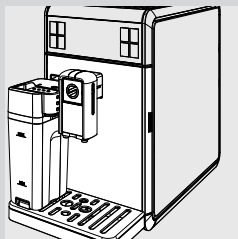

**17** Aizveriet servisa durvis.

## Piena trauka ikmēneša tīrīšana



Ikmēneša tīrīšanas ciklam iesakām izmantot Saeco piena pagatavošanas sistēmas tīrīšanas līdzekli, lai pilnīgi iztīrītu visu sistēmu no piena atliekām. Saeco piena pagatavošanas sistēmas tīrīšanas līdzekli var iegādāties atsevišķi. Sīkākai informācijai skat. šīs lietošanas pamācības nodaļu par apkopes produktiem.



### Uzmanību:

**Applaucēšanās risks! Padeves laikā kafijas automāts var izšļākt nelielas karsta ūdens un tvaika strūkļas.**

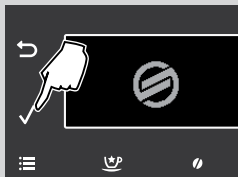

**1** Piespiediet «☰» taustiņu, lai piekļūtu kafijas automāta galvenajai izvēlnei.



**2** Piespiediet «✓» taustiņu, lai izvēlētos «**MAINTENANCE**».

**3** Lai apstiprinātu, piespiediet «✓» taustiņu.

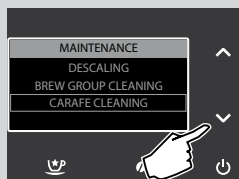

**4** Piespiediet «✓» taustiņu, lai izvēlētos «**CARAFE CLEANING**'».

**5** Lai apstiprinātu, piespiediet «✓» taustiņu.

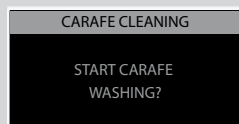

**6** Lai apstiprinātu, piespiediet «✓» taustiņu; lai atgrieztos iepriekšējā izvēlnē, piespiediet «↶» taustiņu.

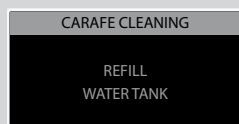

**7** Uzpildiet ūdens tvertni līdz MAX atzīmei. Lai apstiprinātu, piespiediet «✓» taustiņu.

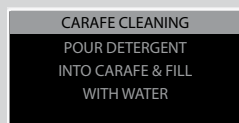

**8** Ieberiet vienu paciņu piena pagatavošanas sistēmas tīrīšanas līdzekļa piena traukā. Piepildiet piena trauku ar tīru ūdeni līdz atzīmei MAX un ļaujiet līdzeklim pilnīgi izšķīst.

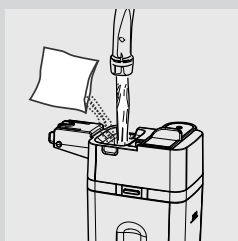

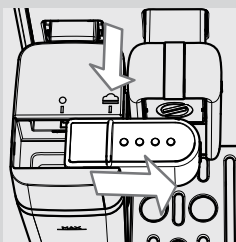

- 9** Ievietojiet piena trauku kafijas automātā. Izvelciet piena trauka padeves ietaisi pa labi līdz piktogrammai «☕». Lai apstiprinātu, piespiediet «✓» taustiņu.

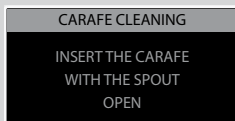

- 10** Lai apstiprinātu, piespiediet «✓» taustiņu.

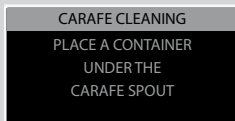

- 11** Novietojiet zem kafijas padeves teknes piemērotu trauku (1,5 l). Lai apstiprinātu, piespiediet «✓» taustiņu. Caur piena trauka padeves ietaisi sāk plūst tīrīšanas šķīdums.

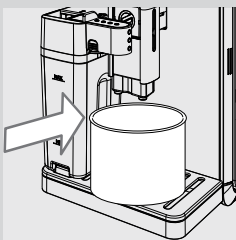

- 12** Ekrānā redzama cikla norise.

**⚠️ Uzmanību:**  
**Nekad nedzeriet šādi pagatavoto šķīdumu.**

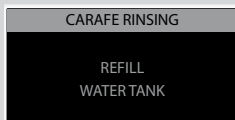

- 13** Kad kafijas automāts pārtrauc padevi, piepildiet ūdens tvertni ar svaigu ūdeni līdz atzīmei MAX. Lai apstiprinātu, piespiediet «✓» taustiņu.

## CARAFE RINSING

FILL CARAFE  
WITH FRESH WATER

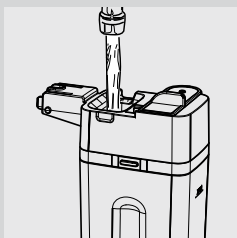

**14** Izņemiet piena trauku un trauku ar izlietoto tīrīšanas šķīdumu no kafijas automāta.

**15** Rūpīgi izskalojiet piena trauku un piepildiet līdz atzīmei MAX ar tīru dzera-  
mo ūdeni. Ievietojiet piena trauku kafijas automātā.

Lai apstiprinātu, piespiediet «✓» taustiņu.

## CARAFE RINSING

INSERT THE CARAFE  
WITH THE SPOUT  
OPEN

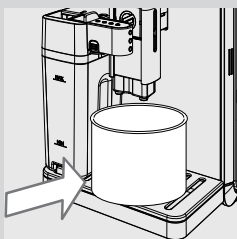

**16** Iztukšojiet trauku, kurā tika savākts tīrīšanas šķīdums, un novietojiet to atpakaļ  
zem kafijas padeves teknes.

Lai apstiprinātu, piespiediet «✓» taustiņu.

## CARAFE RINSING

PLACE A CONTAINER  
UNDER THE  
CARAFE SPOUT



**17** Lai apstiprinātu, piespiediet «✓» taustiņu.

**18** Pa piena padeves tekni sāks plūst ūdens. Parādās šāds rādījums.

**19** Cikla beigās kafijas automāts atgriežas dzērienu pagatavošanas izvēlnē.

**20** Izjauciet un nomazgājiet piena trauku kā aprakstīts nodaļā «Piena trauka  
iknedējas tīrīšana».

## Kafijas pagatavošanas nodaļuma ikmēneša eļļošana

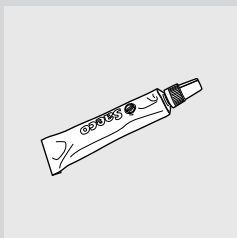

Ieeļojiet kafijas pagatavošanas nodaļumu pēc apmēram 500 krūzīšu kafijas pagatavošanas vai vienreiz mēnesī.

Saeco smērvielu kafijas pagatavošanas nodaļuma ieeļļošanai var iegādāties atsevišķi.

Sīkākai informācijai skat. šīs lietošanas pamācības nodaļu par apkopes produktiem.

### **!** Brīdinājums:

**Pirms kafijas pagatavošanas nodaļuma ieeļļošanas nomazgājiet to ar tīru ūdeni un ļaujiet nožūt kā aprakstīts nodaļā «Kafijas pagatavošanas nodaļuma ikmēnešas tīrīšana».**

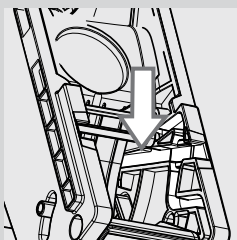
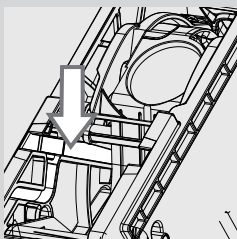

- 1 Vienmērīgi uzklājiet smērvielu uz vadotnēm abās pusēs.

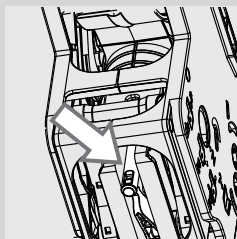
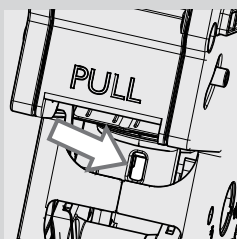

- 2 Ieeļojiet arī virzuli kā redzams attēlā.

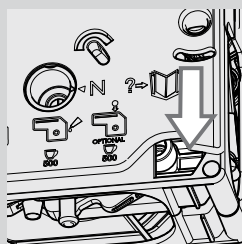
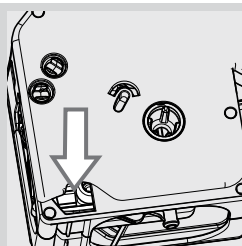

- 3 Ielieļojiet iekšējās vadotnes, kas izvietotas kafijas pagatavošanas nodaļuma abās pusēs.
- 4 Ievietojiet kafijas pagatavošanas nodaļumu atpakaļ, līdz tas nokļūst (skat. nodaļu «Kafijas pagatavošanas nodaļuma iknedēļas tīrīšana»).
- 5 Ievietojiet notekpaplāti (iekšējo) un kafijas biezumta tvertni un aizveriet servisa durvis.

### Kafijas pagatavošanas nodaļuma ikmēneša tīrīšana ar kafijas eļļas noņemšanas līdzekli



Līdztekus iknedēļas tīrīšanai iesakām veikt tīrīšanas ciklu ar kafijas eļļas noņemšanas līdzekli pēc apmēram 500 krūziņu kafijas pagatavošanas vai vienreiz mēnesī. Šī tīrīšanas darbība noslēdz kafijas pagatavošanas nodaļuma apkopes procesu. Kafijas eļļas noņemšanas līdzekli un apkopes komplektu var iegādāties atsevišķi. Sīkākai informācijai skat. šīs lietošanas pamācības nodaļu par apkopes produktiem.

#### **!** Brīdinājums:

**Kafijas eļļas noņemšanas tabletes ir izmantojamas tikai tīrīšanai, tām nav atkalļošanas īpašības. Atkalļošanai izmantojiet Saeco atkalļošanas šķīdumu un ievērojiet nodaļā «Atkalļošana» aprakstītās darbības.**



- 1 Piespiediet «☰» taustiņu, lai piekļūtu kafijas automāta galvenajai izvēlei.





2 Piespiediet «✓» taustiņu, lai izvēlētos «**MAINTENANCE**».

3 Lai apstiprinātu, piespiediet «✓» taustiņu.

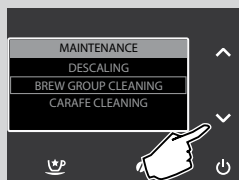

4 Piespiediet «✓» taustiņu, lai izvēlētos «**BREW GROUP CLEANING**».

5 Lai apstiprinātu, piespiediet «✓» taustiņu.

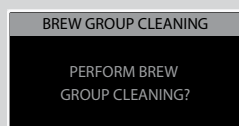

6 Lai apstiprinātu, piespiediet «✓» taustiņu; lai atgrieztos iepriekšējā izvēlnē, piespiediet «↶» taustiņu.

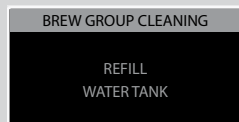

7 Uzpildiet ūdens tvertni līdz MAX atzīmei. Piespiediet «✓» taustiņu.

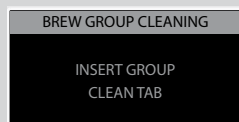

8 Ievietojiet kafijas eļļas noņemšanas tableti maltās kafijas nodalījumā. Piespiediet «✓» taustiņu.

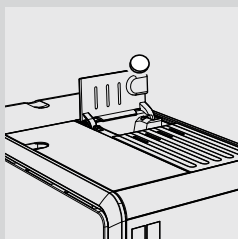

## BREW GROUP CLEANING

PLACE A CONTAINER  
UNDER THE  
DISPENSING SPOUT

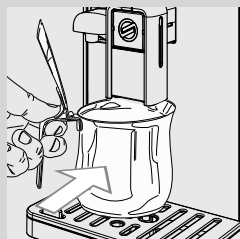

- 9 Novietojiet trauku (1,5 l) zem kafijas padeves teknes.

Piespiediet «✓» taustiņu, lai uzsāktu tīrīšanas ciklu.



**Uzmanību:**

**Nekad nedzeriet šādi pagatavoto šķīdumu.**

## BREW GROUP CLEANING



- 10 Parādās šāda piktogramma. Ekrānā redzama cikla norise.

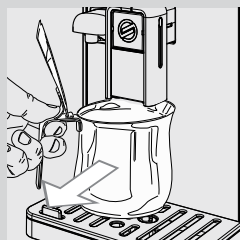

- 11 Kad kafijas automāts pārtrauc padevi, noņemiet un iztukšojiet trauku ar izlietoto šķīdumu.

- 12 Iztīriet kafijas pagatavošanas nodaļījumu kā aprakstīts nodaļā «Kafijas pagatavošanas nodaļījuma iknedēļas tīrīšana».

## Kafijas pupiņu piltuves ikmēneša tīrīšana

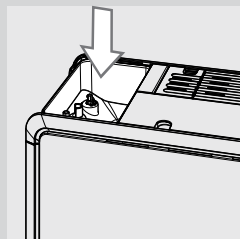

Vienreiz mēnesī ar drānu izslaukiet kafijas pupiņu piltuvi, lai iztīrītu putekļus un kafijas atliekas.

## ATKAĻĶOŠANA

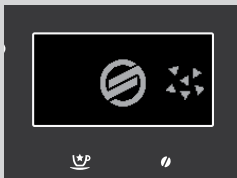

Atkaļķošanas cikla laikā neizslēdziet kafijas automātu. Ja tā ir noticis, atkaļķošanas cikls ir jāsāk no paša sākuma.

Atkaļķošana ilgst apmēram 35 minūtes.

Kafijas automāta lietošanas laikā tajā veidojas kaļķakmens. Tas regulāri jāiztīra, jo var nosprostot kafijas automāta ūdens un kafijas padeves sistēmu. Kafijas automāts norāda, kad ir nepieciešams veikt atkaļķošanu. Ja redzama šī piktogramma, nepieciešams veikt atkaļķošanu.



### Brīdinājums:

**Šo norādījumu neievērošana galu galā izraisīs kafijas automāta nepareizu darbību un šāda veida remonts NEIETILPST garantijā!**



Vienmēr izmantojiet tikai īpaši izstrādātu atkaļķošanas šķīdumu, lai nodrošinātu labāku ierīces veiktspēju.

Atkaļķošanas šķīdumu var iegādāties atsevišķi. Sīkākai informācijai skat. šīs lietošanas pamācības nodaļu par apkopes produktiem.



### Uzmanību:

**Nekad nedzeriet atkaļķošanas šķīdumu vai jebkuru kafijas automāta pagatavoto dzērienu, kamēr atkaļķošanas cikls nav pabeigts līdz galam. Atkaļķošanai nekad neizmantojiet etiķi.**



### Norāde:

Atkaļķošanas cikla laikā neizslēdziet kafijas automātu. Ja tā ir noticis, atkaļķošanas cikls ir jāsāk no paša sākuma.

Lai veiktu atkaļķošanu, veiciet šādas darbības:



**1** Piespiediet «☰» taustiņu, lai piekļūtu kafijas automāta galvenajai izvēlei.

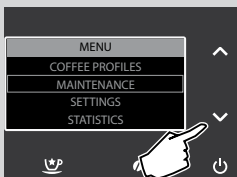

**2** Piespiediet «✓» taustiņu, lai izvēlētos **«MAINTENANCE»**.

**3** Lai apstiprinātu, piespiediet «✓» taustiņu.



- 4 Lai apstiprinātu «DESCALING» izvēli, piespiediet «✓» taustiņu.

**Norāde:**

Ja nejauši piespiests «✓» taustiņš, piespiediet «↶» taustiņu, lai izietu.

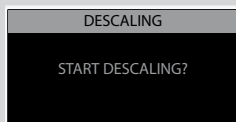

- 5 Lai apstiprinātu, piespiediet «✓» taustiņu.

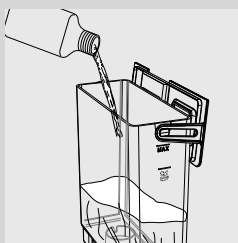
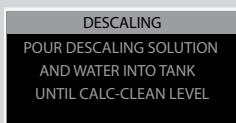

- 6 Izņemiet ūdens tvertni un «INTENZA+» ūdens filtru (ja uzstādīts) un ievietojiet mazo balto ūdens filtru (iekļauts komplektā). Iepildiet visu Saeco atkaļķošanas šķīdumu.

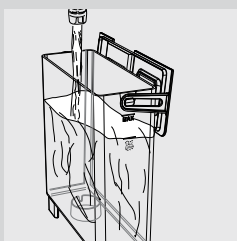

- 7 Uzpildiet ūdens tvertni ar tīru ūdeni līdz atzīmei CALC CLEAN. Ievietojiet ūdens tvertni atpakaļ kafijas automātā. Piespiediet «✓» taustiņu.

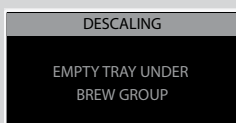

- 8 Iztukšojiet (iekšējo)/(ārējo) notekaplati. Piespiediet «✓» taustiņu.

## DESCALING

FILL HALF CARAFE  
WITH WATER. INSERT  
IN BREWING POSITION

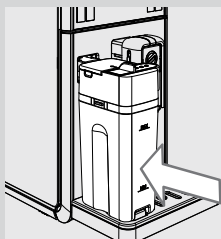

- 9 Piepildiet piena trauku līdz pusei ar ūdeni un ievietojiet to kafijas automātā. Izvelciet piena trauka padeves ietaisi pa labi līdz piktogrammai «☕». Piespiediet «✓» taustiņu.

## DESCALING

PLACE A CONTAINER  
UNDER THE  
DISPENSING SPOUT

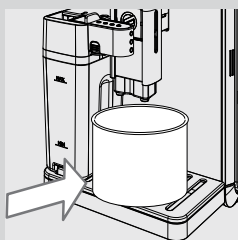

- 10 Novietojiet zem piena trauka padeves ietaisi un kafijas padeves teknes lielu trauku (1,5 l). Piespiediet «✓» taustiņu.

## DESCALING

PAUSE



- 11 Kafijas automāts sāks atkalīžošanas šķīduma padevi ar noteiktiem laika intervāliem. Ekrānā redzama cikla norise.

## DESCALING

START



- Norāde:**  
Lai procesa laikā iztukšotu trauku un apturētu atkalīžošanas ciklu, piespiediet «↶» taustiņu. Lai atsāktu ciklu, piespiediet «✓» taustiņu.

## RINSING

RINSE TANK &  
FILL WITH WATER

- 12 Šis paziņojums norāda par pirmās darbības beigām. Izskalojiet ūdens tvertni. **Uzpildiet ūdens tvertni ar svaigu ūdeni līdz MAX atzīmei.** Piespiediet «✓» taustiņu.

## RINSING

EMPTY TRAY UNDER  
BREW GROUP

- 13 Iztukšojiet (iekšējo) notekpaplāti un novietojiet atpakaļ. Piespiediet «✓» taustiņu.

## RINSING

FILL HALF CARAFE  
WITH WATER. INSERT  
IN BREWING POSITION

- 14** Iztukšojiet piena trauku un piepildiet to līdz pusei ar tīru ūdeni. Ievietojiet to atpakaļ kafijas automātā un izvelciet piena trauka dozatoru. Piespiediet «✓» taustiņu.

## RINSING

PLACE A CONTAINER  
UNDER THE  
DISPENSING SPOUT

- 15** Iztukšojiet trauku un novietojiet to atpakaļ zem piena trauka padeves ietaises un kafijas padeves teknes. Piespiediet «✓» taustiņu.

## RINSING

PAUSE



- 16** Skalošanas cikls ir aktivizēts.

**Norāde:**

Lai procesa laikā iztukšotu trauku un apturētu skalošanas ciklu, piespiediet «↶» taustiņu. Lai atsāktu ciklu, piespiediet «✓» taustiņu.

**Norāde:**

Tiek veikts skalošanas cikls, lai iztīrītu sistēmu ar iepriekšnoteiktu ūdens tilpumu un nodrošinātu pareizu kafijas automāta darbību. Ja ūdens tvertne nav piepildīta līdz atzīmei MAX, skalošanai var būt nepieciešami divi vai vairāk cikli.

- 17** Kad skalošanas ciklam nepieciešamais ūdens tilpums ir pilnīgi izlietots, kafijas automāts automātiski pabeidz atkalķošanu.

**Norāde:**

Uzgaidiet, līdz kafijas automāts pabeidz skalošanu.

- 18** Atkalķošanas procesa beigās kafijas automāts veic automātisku skalošanas ciklu. Sagaidiet tā beigas, pirms noņemat un iztukšojat trauku ar skalošanai izmantoto ūdeni.

- 19** Izjauciet un nomazgājiet piena trauku kā aprakstīts nodaļā "Piena trauka iknedēļas tīrīšana".







- 20** Iztukšojiet (iekšējo) notekaplaāti un novietojiet atpakaļ.



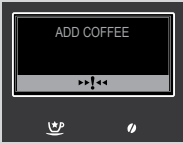
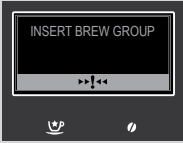
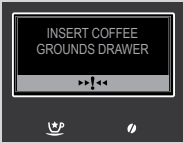
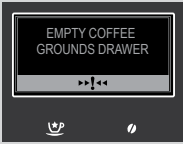

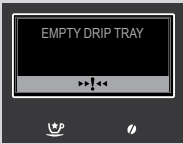

- 21** Izņemiet no ūdens tvertnes mazo balto filtru un ievietojiet atpakaļ "INTENZA+" ūdens filtru, ja tas bija uzstādīts.

**Norāde:**

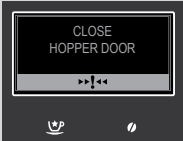
Atkalķošanas cikla beigās nomazgājiet kafijas pagatavošanas nodaļumu kā aprakstīts nodaļā «Kafijas pagatavošanas nodaļuma iknedēļas tīrīšana».

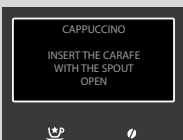
## EKRĀNA RĀDĪJUMI

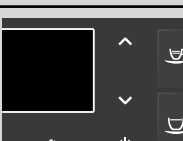
Rādījums	Rādījuma skaidrojums
	Piepildiet kafijas pupiņu piltuvi.
	Ievietojiet kafijas automātā kafijas pagatavošanas nodalījumu.
	Ievietojiet kafijas biezu tvertni un iekšējo notekaplāti.
	Iztukšojiet kafijas biezu tvertni.  <b>Norāde:</b> Kafijas biezu tvertne ir jāiztukšo tikai tad, kad kafijas automāts to piepasa, turklāt kafijas automātam jābūt ieslēgtam. Ja kafijas biezu tvertne tiek iztukšota, kad kafijas automāts ir izslēgts, tas neregistrēs iztukšošanas darbību.
	Aizveriet servisa durvis.
	Izņemiet ūdens tvertni un piepildiet to. Ūdens tvertni var piepildīt arī caur tam paredzēto vāka atveri.
	Atveriet servisa durvis un iztukšojiet iekšējo notekaplāti.  <b>Norāde:</b> Ja šī darbība tiek veikta, kad kafijas automāts ir ieslēgts, tas registrēs kafijas biezu tvertnes iztukšošanu un atiestatīs skaitītāji; tāpēc nepieciešams iztukšot arī kafijas biezu tvertni.

Rādījums	Rādījuma skaidrojums
	<p>Uzlieciet kafijas pupiņu piltuves vāku un/vai pupiņu vāku.</p>
	<p>Lai sāktu pagatavošanu, pievienojiet ūdens padeves tekni. Lai izietu, piespiediet "ESC" taustiņu.</p>
	<p>Pirms dzēriena iepildīšanas ievietojiet piena trauku ar atvērtu padeves tekni.</p>
	<p>Kafijas automātu nepieciešams atkalķot. Veiciet šīs lietošanas pamācības nodaļā «Atkalķošana» aprakstītās darbības. <u>Atkalķošanas norādījumu neievērošana galu galā izraisīs kafijas automāta nepareizu darbību. Šāda veida remonts NEIETILPST garantijā!</u></p>
	<p>Kafijas automātam nepieciešams nomainīt "INTENZA+" ūdens filtru.</p>
	<p>Mirgo sarkanais indikators. Piespiediet jebkuru taustiņu, lai izietu no gaidstāves režīma.</p>
	<p>Pierakstiet ekrāna lejasdaļā redzamo kodu (E xx). Izslēdziet kafijas automātu, nogaidiet 30 sekundes un atkal ieslēdziet. Atkārtojiet šo darbību 2-3 reizes. Ja kafijas automāts nesāk darboties, sazinieties ar Philips Saeco atbalsta dienestu savā valstī un nosauciet ekrānā redzamo kļūdas kodu. Kontaktinformācija atrodama atsevišķā garantijas bukletā vai <a href="http://www.philips.com/support">www.philips.com/support</a>.</p>



## KĻŪMJU NOVĒRŠANA

Šajā nodaļā apkopoti kafijas automāta biežāk sastopamie darbības traucējumi.

Ja nevar novērst darbības traucējumu, izmantojot turpmāko informāciju, apmeklējiet

**www.philips.com/support**, lai aplūkotu biežāk uzdoto jautājumu sarakstu, vai sazinieties ar Philips Saeco atbalsta dienestu savā valstī.

Kontaktinformācija atrodama atsevišķā garantijas bukletā vai **www.philips.com/support**.

lerīces darbības	Iemesli	Risinājumi
lerīce neieslēdzas.	lerīce nav pievienota elektrotīklam. Ieslēgšanas taustiņš ir pozīcijā "0".	Pievienojiet ierīci elektrotīklam. Pārbaudiet, lai ieslēgšanas taustiņš ir pozīcijā "I".
Noteknaplāte ir pilna, kaut gan ūdens notecināšana nav bijusi.	Dažreiz ūdens tiek automātiski notecināts noteknaplātē, lai veiktu sistēmas skalošanu un nodrošinātu optimālu kafijas automāta veikspēju.	Tā ir normāla kafijas automāta darbība.
Kafija nav pietiekami karsta.	Kafijas krūzītes ir aukstas.  Programmēšanas izvēlnē ir iestatīta Low (zema) dzēriena temperatūra.  Kafijai pieliets auksts piens.	Uzsildiet krūzītes ar karstu ūdeni vai izmantojiet karstā ūdens padeves tekni.  Dzērienu programmēšanas izvēlnē iestatiet temperatūru uz Normal (vidēju) vai High (augstu).  Pielejot aukstu pienu, pazemināsies dzēriena temperatūra. Tādēļ, lūdzu, pirms piena pievienošanas, uzsildiet to.
Netiek padots karsts ūdens.	Karstā ūdens/tvaika padeves tekne ir aizsērējusi vai netīra.	Iztīriet karstā ūdens padeves tekni. Pārbaudiet, vai tvaika tekne nav aizsērējusi, ielūkojoties tās atverē. Ar saspraudi vai adatu iztīriet kaļķakmens nogulsnes.
Krūzīte netiek piepildīta.	Nav veikta kafijas automāta programmēšana.	Atveriet dzērienu programmēšanas izvēlni un noregulējiet kafijas tilpumu, iestatot nepieciešamo vērtību katram dzērienam.
Kafija nav pietiekami piesātināta (skat. piezīmi).	Kafijas maisījums nav piemērots, kafija nav svaigi grauzdēta vai malums ir pārāk rupjš.  Kafijas pupiņas vai maltā kafija nav svaiga.	Nomainiet kafijas maisījumu vai arī noregulējiet kafijas dzirnaviņas kā aprakstīts nodaļā "Keramisko kafijas dzirnaviņu regulēšana".  Pārlicinieties, ka lietojat svaigas kafijas pupiņas vai malto kafiju.
Piens netiek saputots.	Nav izvilкта piena padeves tekne  Trauks nav salikts pareizi, vai kāda tā detaļa nav pievienota.	Pārlicinieties, vai piena padeves tekne ir pareizi izvilкта līdz piktogrammai  .  Pārlicinieties, vai izvads ievietots pareizi. Visām tā detaļām ir jābūt pareizi saliktām kā aprakstīts nodaļā "Piena trauka iknedējas tīrīšana".
Kafijas automāts pārāk ilgi uzsilst, vai pa padotais ūdens tilpums ir pārāk mazs.	Kafijas automāta sistēmu nobloķējis kaļķakmens.	Atkaļķojiet kafijas automātu.



Ierīces darbības	Iemesli	Risinājumi
Kafija tiek pagatavota ļoti lēni (skat. piezīmi).	Kafijas malums ir pārāk smalks.	Nomainiet kafijas maisījumu vai arī noregulējiet kafijas dzirnaviņas kā aprakstīts nodaļā "Keramisko kafijas dzirnaviņu regulēšana".
	Kafijas automāta sistēma ir aizsērējusi.	Veiciet atkaļķošanu.
	Kafijas pagatavošanas nodaļējums ir netīrs.	Iztīriet kafijas pagatavošanas nodaļējumu (skat. nodaļu "Kafijas pagatavošanas nodaļējuma iknedējas tīršana").
Kafija noplūst pa kafijas padeves tekni.	Padeves tekne ir aizsērējusi vai nepareizi ievietota.	Iztīriet kafijas padeves tekni un atveres, pēc tam pareizi pievienojiet to kafijas automātam.



#### Norāde:

Šīs problēmas var uzskatīt par normālu parādību, ja ir ticis mainīts kafijas maisījums vai ierīce tikko uzstādīta. Šādā gadījumā pagaidiet, lai kafijas automāts veic pašregulēšanas darbības kā aprakstīts nodaļā «Saeco pielāgošanas sistēma».

## ENERĢIJAS TAUPIŠANA

### Gaidstāve



Saeco pilnīgi automātiskais espresso automāts ir izstrādāts enerģijas taupīšanai, ko apliecina A klases energoefektivitātes uzlīme.

Pēc lietotāja noteikta gaidstāves laika (skat. nodaļu «Kafijas automāta programmēšana») kafijas automāts automātiski izslēdzas. Ja pirms tam ir pagatavots kāds dzēriens, kafijas automāts veic skalošanas ciklu. Gaidstāves režīmā enerģijas patēriņš ir mazāks par 1 W/h.

Lai ieslēgtu kafijas automātu, dažās sekundes piespiediet «» taustiņu (ja ieslēgšanas taustiņš kafijas automāta aizmugurē ir pozīcijā «|»). Ja tvertne ir auksta, kafijas automāts veic skalošanas ciklu.

Kafijas automātu var manuāli pārslēgt gaidstāves režīmā, piespiežot un trīs sekundes turot piespiestu gaidstāves taustiņu.



#### Norāde:

- 1** Ierīci nevar pārslēgt gaidstāves režīmā, ja atvērta servisa durvis.
- 2** Kad ir aktivizēts gaidstāves režīms, kafijas automāts var veikt skalošanas ciklu. Ciklu var pārtraukt, piespiežot taustiņu «».

Kafijas automātu var atkal ieslēgt:

- 1** Piespiežot jebkuru vadības panela taustiņu.
- 2** Atverot servisa durvis (kad tās tiek aizvērtas, kafijas automāts atkal pārslēdzas gaidstāves režīmā).

Kad kafijas automāts ir gaidstāves režīmā, izgaismojas «» taustiņa sarkanais indikators.

## Utilizācija

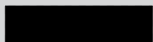

Neizmetiet nolietotu kafijas automātu kopā ar parastiem sadzīves atkritumiem, bet nododiet to oficiālā atkritumu savākšanas punktā. Šādi palīdzēsiet aizsargāt apkārtējo vidi.

- Iepakojuma materiālus var pārstrādāt.
- Ierīce: atvienojiet ierīci un nogrieziet barošanas vadu.
- Nogādājiet ierīci un barošanas vadu servisa centrā vai vietējā nolietoto elektroierīču savākšanas punktā.

Ši ierīce atbilst ES direktīvai 2002/96/EK.

Simbols uz ierīces vai iepakojuma norāda, ka ierīci nedrīkst izmest kopā ar sadzīves atkritumiem. Tā vietā nolietotā ierīce jānodod atbilstošā atkritumu savākšanas punktā elektrisko un elektronisko ierīču pārstrādei.

Pareiza nolietotās elektroierīces utilizācija palīdzēs novērst iespējamo kaitējumu apkārtējai videi un cilvēku veselībai. Lai iegūtu detalizētāku informāciju par šīs ierīces utilizāciju, lūdzu, sazinieties ar savas pilsētas pašvaldību, sadzīves atkritumu apsaimniekošanas dienestu vai veikalu, kurā iegādājāties ierīci.

## TEHNISKAIS RAKSTUROJUMS

Ražotājam ir tiesības veikt izmaiņas ierīces tehniskajā raksturojumā.

Nominālais spriegums - Nominālā jauda - Barošanas padeve	Skat. informāciju uz ierīces
Korpusa materiāls	Termoplastiskā plastmasa/metāls
Izmērs (P x A x D)	210 x 360 x 460 mm
Svars	12,5 kg
Elektrovada garums	800-1200 mm
Vadības panelis	Priekšpusē
Krūzītes izmērs	110 mm
Ūdens tvertne	1,7 litri - izņemama
Kafijas pupiņu piltuves ietilpība	270 g
Kafijas biežumu tvertnes ietilpība	20
Sūkņa spiediens	15 bar
Tvertne	Nerūsējošs tērauds
Drošības ierīces	Tvertnes spiediena drošības vārsts - Dubults drošības termostats - Kūstošais drošinātājs

## GARANTĪJA UN SERVISS

### Garantija

Sīkākai informācijai par garantiju un ar to saistītajiem noteikumiem, lūdzu, izlasiet atsevišķo garantijas bukletu.

### Serviss

Mēs vēlamies nodrošināt, lai pircējs vienmēr būtu apmierināts ar savu kafijas automātu. Ja vēl neesat to izdarījuši, lūdzu, reģistrējiet savu pirkumu mūsu interneta vietnē [www.philips.com/welcome](http://www.philips.com/welcome), lai mēs varētu sazināties un nosūtīt jums tīrīšanas un atkalīkšošanas atgādinājumus.

Ja nepieciešams serviss vai atbalsts, lūdzu, apmeklējiet Philips interneta vietni [www.philips.com/support](http://www.philips.com/support) vai sazinieties ar Philips Saeco atbalsta dienestu savā valstī.

Kontaktinformācija atrodama atsevišķā garantijas bukletā vai [www.philips.com/support](http://www.philips.com/support).

## APKOPES PRODUKTU PASŪTĪŠANA

Tīrīšanai un atkaļķošanai izmantojiet tikai Saeco apkopes produktus. Tos iespējams iegādāties pie vietējā Philips izplatītāja, pilnvarotajos servisa centros vai Philips tiešsaistes veikalā [www.shop.philips.com/service](http://www.shop.philips.com/service).

Ja rodas grūtības ar apkopes produktu iegādi savam kafijas automātam, lūdzu, sazinieties ar Philips Saeco atbalsta dienestu savā valstī.

Kontaktinformācija atrodama atsevišķā garantijas bukletā vai [www.philips.com/support](http://www.philips.com/support).

### Apkopes produktu pārskats

- Atkaļķošanas šķīdums CA6700



- «INTENZA+» ūdens filtrs CA6702



- Smērviela HD5061

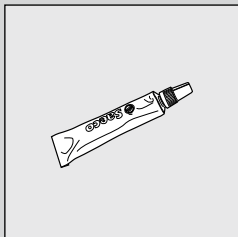

- Kafijas eļļas noņemšanas līdzeklis CA6704



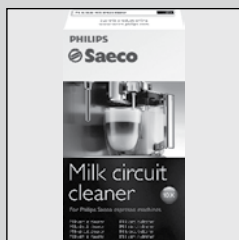

- Piena pagatavošanas sistēmas tīrīšanas līdzeklis CA6705



- Apkopes komplekts CA6706











[www.philips.lv](http://www.philips.lv)

Ražotājam ir tiesības veikt izmaiņas bez iepriekšēja brīdinājuma.