

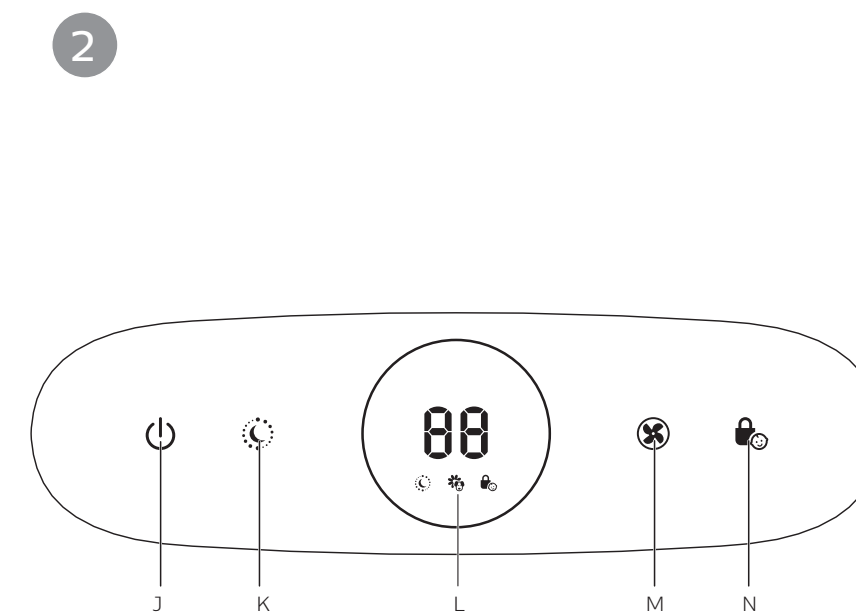

**PHILIPS**  
AC1215

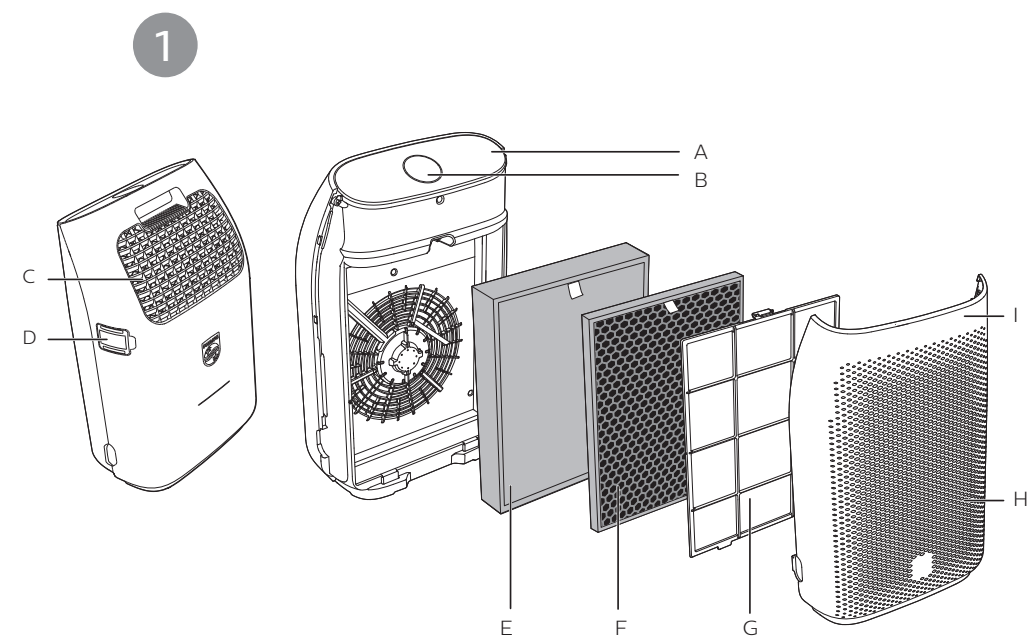

EN	User manual	1
BG	Ръководство за потребител	15
CS	Příručka pro uživatele	33
HU	Felhasználói kézikönyv	49

PL	Instrukcja obsługi	65
RO	Manual de utilizare	83
SK	Príručka uživateľa	99
UK	Посібник користувача	115

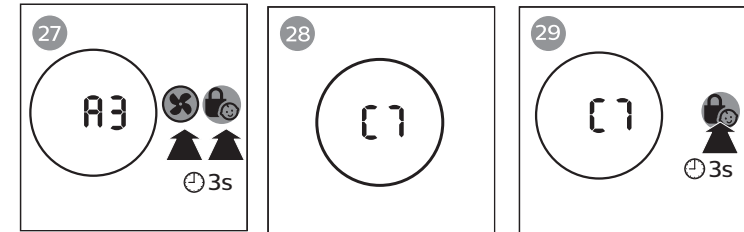
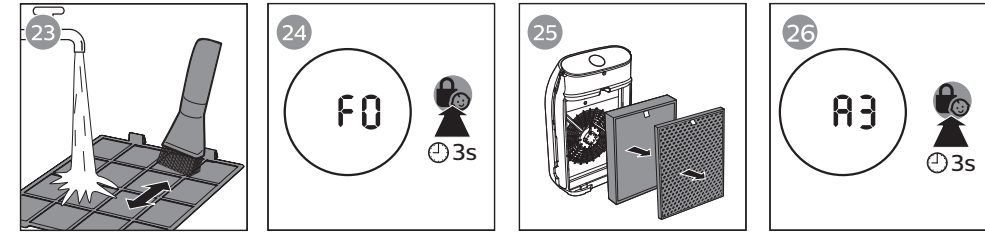
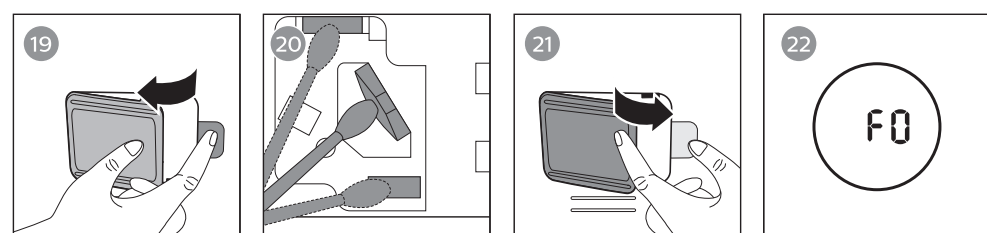
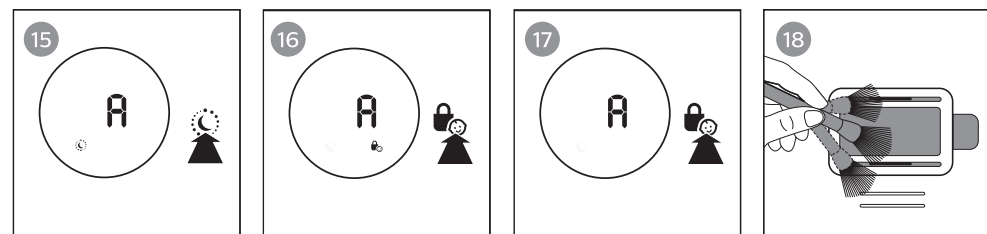
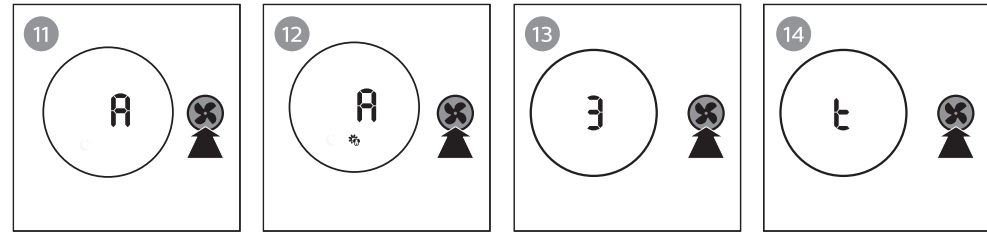
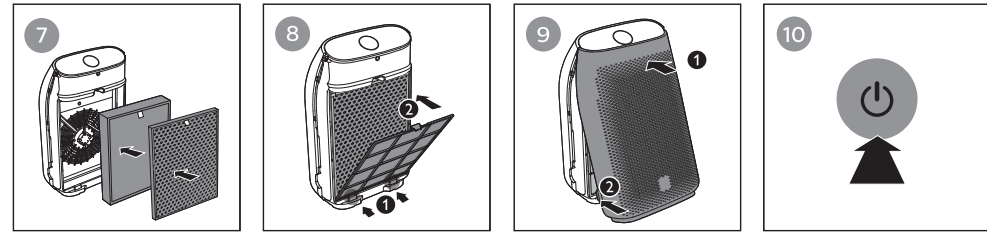
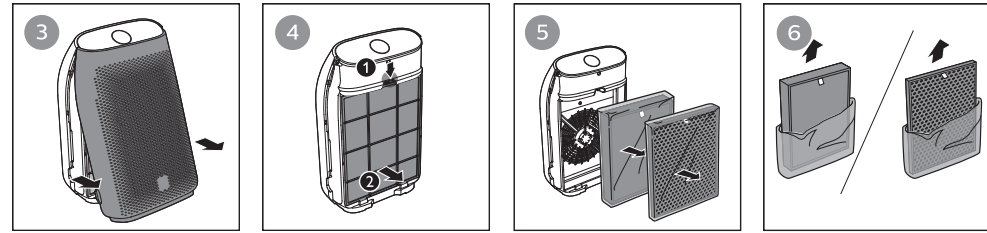

# Contents

<b>1 Important</b>	<b>2</b>	<b>7 Storage</b>	<b>11</b>
Safety	2		
<b>2 Your air purifier</b>	<b>5</b>	<b>8 Troubleshooting</b>	<b>12</b>
Product overview (fig. ①)	5		
Controls overview (fig. ②)	5	<b>9 Guarantee and service</b>	<b>14</b>
		Order parts or accessories	14
<b>3 Getting started</b>	<b>5</b>	<b>10 Notices</b>	<b>14</b>
Installing the filters	5	Electromagnetic fields (EMF)	14
		Recycling	14
<b>4 Using the air purifier</b>	<b>6</b>		
Understanding the air quality light	6		
Turning on and off	6		
Changing the fan speed	6		
Light sensor	7		
Night sensing mode	7		
Setting the child lock	8		
<b>5 Cleaning</b>	<b>8</b>		
Cleaning the body of the air purifier	8		
Cleaning the air quality sensor	8		
Cleaning the pre-filter	9		
<b>6 Replacing the filters</b>	<b>10</b>		
Filter replacement indicator	10		
Replacing the filters	10		
Filter reset	11		

# 1 Important

---

## Safety

Read this user manual carefully before you use the appliance, and save it for future reference.

## Danger

- Do not let water or any other liquid or flammable detergent enter the appliance to avoid electric shock and/or a fire hazard.
- Do not clean the appliance with water, any other liquid, or a (flammable) detergent to avoid electric shock and/or a fire hazard.
- Do not spray any flammable materials such as insecticides or fragrance around the appliance.

## Warning

- Check if the voltage indicated on the appliance corresponds to the local power voltage before you connect the appliance.

- If the power cord is damaged, you must have it replaced by Philips, a service center authorized by Philips, or similarly qualified persons in order to avoid a hazard.
- Do not use the appliance if the plug, the power cord, or the appliance itself is damaged.
- This appliance can be used by children aged from 8 years and above and persons with reduced physical, sensory or mental capabilities or lack of experience and knowledge if they have been given supervision or instruction concerning use of the appliance in a safe way and understand the hazards involved. Child shall not play with the appliance. Cleaning and maintenance shall not be made by children without supervision.
- Do not block the air inlet and outlet, e.g. by placing items on the air outlet or in front of the air inlet.

- Make sure that foreign objects do not fall into the appliance through the air outlet.

### Caution

- This appliance is not a substitute for proper ventilation, regular vacuum cleaning, or use of an extractor hood or fan while cooking.
- If the power socket used to power the appliance has poor connections, the plug of the appliance becomes hot. Make sure that you plug the appliance into a properly connected power socket.
- Always place and use the appliance on a dry, stable, level, and horizontal surface.
- Leave at least 20cm free space behind and on both sides of the appliance and leave at least 30cm free space above the appliance.
- Do not place anything on top of the appliance.
- Do not sit or stand on the appliance. Sitting or standing on the appliance may lead to potential injury.
- Do not place the appliance directly below an air conditioner to prevent condensation from dripping onto the appliance.
- Make sure all filters are properly installed before you switch on the appliance.
- Only use the original Philips filters specially intended for this appliance. Do not use any other filters.
- Combustion of the filter may cause irreversible human hazard and/or jeopardize other lives. Do not use the filter as fuel or for similar purpose.
- Avoid knocking against the appliance (the air inlet and outlet in particular) with hard objects.
- Always lift or move the appliance by the handle on top of the appliance.

- Do not insert your fingers or objects into the air outlet or the air inlet to prevent physical injury or malfunctioning of the appliance.
- Do not use this appliance when you have used indoor smoke-type insect repellents or in places with oily residues, burning incense, or chemical fumes.
- Do not use the appliance near gas appliances, heating devices or fireplaces.
- Always unplug the appliance after use and before cleaning or carrying out other maintenance.
- Do not use the appliance in a room with major temperature changes, as this may cause condensation inside the appliance.
- To prevent interference, place the appliance at least 2 meters away from electrical appliances that use airborne radio waves such as TVs, radios, and radio-controlled clocks.
- The appliance is only intended for household use under normal operating conditions.
- Do not use the appliance in wet surroundings or in surroundings with high ambient temperatures, such as the bathroom, toilet, or kitchen.
- The appliance does not remove carbon monoxide (CO) or radon (Rn). It cannot be used as a safety device in case of accidents with combustion processes and hazardous chemicals.
- If you need to move the appliance, disconnect the appliance from the power supply first.
- Do not move the appliance by pulling its power cord.

## 2 Your air purifier

Congratulations on your purchase, and welcome to Philips!

To fully benefit from the support that Philips offers, register your product at [www.philips.com/welcome](http://www.philips.com/welcome).

### Product overview (fig. ①)

- A Control panel
- B Air quality light
- C Air outlet
- D Air quality sensor
- E NanoProtect filter Series 3 (FY1410)
- F NanoProtect filter Active Carbon (FY1413)
- G Pre-filter
- H Air inlet
- I Front panel

### Controls overview (fig. ②)

- J On/Off button
- K Night sensing mode button
- L Display screen
- M Fan speed button
- N Child lock button

## 3 Getting started

### Installing the filters

#### Note

- Make sure the air purifier is unplugged from the electrical outlet before installing the filters.
- Make sure the side of the filter with the tag is pointing towards you.

- 1 Pull the bottom part of the front panel and gently lift to remove it from the air purifier (fig. ③).
- 2 Press the clip down (1) and pull the pre-filter towards you (2) (fig. ④).
- 3 Remove all filters (fig. ⑤).
- 4 Remove all packaging materials from the filters (fig. ⑥).
- 5 Place the thick filter (FY1410) into the air purifier and then the thin active carbon filter (FY1413) (fig. ⑦). The model numbers are shown on each filter.
- 6 Attach the pre-filter back into the air purifier (fig. ⑧).

#### Note

- Make sure the side with the clip is pointing towards you, and that all hooks of the pre-filter are properly attached to the purifier.

- 7 Reattach the front panel by pressing the top part of the panel onto the top of the air purifier (1). Then, gently push the panel against the body of the air purifier (2) (fig. ⑨).
- 8 Wash your hands thoroughly after installing filters.

## 4 Using the air purifier

### Understanding the air quality light

Air quality light color	Air quality level
Blue	Good
Blue-Purple	Fair
Purple-Red	Poor
Red	Very poor



The air quality light automatically goes on when the air purifier is switched on, and lights up all colors in sequence. After approximately 30 seconds, the air quality sensors select the color that corresponds to the surrounding air quality of airborne particles.

### Turning on and off

#### Note

- Always place the air purifier on a stable, horizontal, and level surface with the front of the unit facing away from walls or furniture.
- For optimum purification performance, close doors and windows.
- Keep curtains away from the air inlet or air outlet.

- 1 Put the plug of the air purifier in the power socket.

- 2 Touch  to switch on the air purifier (fig. ).
  - ↳ The air purifier beeps.
  - ↳ The air purifier operates under the auto-purification mode by default.
  - ↳ When the air purifier is warming up, "—" displays on the screen.
  - ↳ After measuring the air quality for approximately 30 seconds, the air quality sensor automatically selects the appropriate air quality light color.
- 3 Touch and hold  for 3 seconds to switch off the air purifier.



#### Note

- If the air purifier stays connected to the electrical outlet after turning OFF, the air purifier will operate under the previous settings when turned ON again.
- If the air purifier accidentally shuts off during running, it restarts automatically and operates under previous settings when the power supply is resumed.

### Changing the fan speed

There are several fan speeds available. You can choose the auto-purification mode, speed 1, 2, 3 or turbo mode (t).



#### Auto-purification mode

- Touch the fan speed button  repeatedly to select the auto-purification mode (fig. .



## Allergen mode

The specially designed allergen mode can effectively reduce common allergens such as pollen and pet dander.

- Touch the fan speed button  to select the Allergen mode (fig. 12).  
↳ Auto (A) and  display on the screen.

## Manual

- Touch the fan speed button  repeatedly to select the fan speed you need (fig. 13).

## Turbo (t)

In turbo mode, the air purifier operates on the highest speed.

- Touch the fan speed button  to select the turbo mode (t) (fig. 14).

## Light sensor

With the light sensor, the air purifier can work according to the ambient light.

When the ambient light dims for 10 seconds, all the lights on the control panel will turn off slowly. During this period, you can touch any of the buttons, all lights will turn on again. If you don't perform other operations within 10 seconds, all lights will turn off.

After the ambient light becomes bright and lasts at least for 10 seconds, all lights will turn on again.

## Night sensing mode

You can activate the night sensing mode in two ways.



### Activating the night sensing mode manually

- Before you go to sleep, touch  manually to activate the night sensing mode (fig. 15).  
↳ If the air quality light is blue, the air purifier directly goes to the night sensing mode. The air purifier operates quietly and the air quality light will be dimmed.  
↳ If the air quality light is not blue, the air purifier operates under turbo mode for a maximum of 10 minutes, the air quality light blinks slow during this time, and then goes to the night sensing mode.

### Auto activating the night sensing mode





When the air purifier operates in auto mode or allergen mode, if the light sensor detects the lights in your room are turned off, the air purifier goes to the night sensing mode automatically. The air purifier will adjust the fan speed in real-time to make sure the air in your room is good. The air quality light will be dimmed.

### ☰ Note

- The light sensor detects the lights in your room after 11 hours in the night sensing mode.
- If the lights in your room are turned on, the air purifier will quit the night sensing mode and operate under the previous mode. The air quality light and the display will be on again.
- To exit the night sensing mode manually, touch  or  button.

---

## Setting the child lock

- 1 Touch and hold the child lock button  for 3 seconds to activate child lock (fig. 16).
  - ↳ The child lock icon  displays on the screen.
  - ↳ When the child lock is on, all the other buttons are not responsive, only the child lock icon  blinks.
- 2 Touch and hold the child lock button  for 3 seconds again to deactivate child lock (fig. 17).
  - ↳ The child lock icon  disappears.

### ☰ Note

- The child lock function is automatically unlocked when the pre-filter cleaning code or the filter replacement code displays on the screen.

## 5 Cleaning

### ☰ Note

- Always turn the air purifier off and unplug the air purifier from the electrical outlet before cleaning.
- Never immerse the air purifier in water or any other liquid.
- Never use abrasive, aggressive, or flammable cleaning agents such as bleach or alcohol to clean any part of the air purifier.
- Only the pre-filter is washable. The air filter is not washable.
- Do not attempt to clean the filters or air quality sensor with a vacuum.

---

## Cleaning the body of the air purifier

Regularly clean the inside and outside of the air purifier to prevent dust from collecting.

- 1 Use a soft, dry cloth to clean both the interior and exterior of the air purifier.
- 2 The air outlet can also be cleaned with a dry, soft cloth.
- 3 Detach the front cover from the air purifier and wash it under running tap water.

---

## Cleaning the air quality sensor

Clean the air quality sensor every 2 months for optimal functioning of the purifier.

### Note

- If the air purifier is used in a dusty environment, it may need to be cleaned more often.
- If the humidity level in the room is very high, condensation may develop on the air quality sensor and the air quality light may indicate a more poor air quality even though the air quality is actually good. If this occurs, clean the air quality sensor or use the air purifier on a manual speed setting.

- 1 Switch off the air purifier and unplug from the power socket.
- 2 Clean the air quality sensor inlet and outlet with a soft brush (fig. 18).
- 3 Open the air quality sensor cover (fig. 19).
- 4 Clean the air quality sensor, the dust inlet and the dust outlet with a damp cotton swab (fig. 20).
- 5 Dry all parts thoroughly with a dry cotton swab.
- 6 Reattach the air quality sensor cover (fig. 21).

### Note

- Always keep air quality cover closed while the air purifier is working.

## Cleaning the pre-filter

Clean the pre-filter when **F0** is displayed on the screen (fig. 22).

- 1 Switch off the air purifier and unplug from the power socket.
- 2 Pull the bottom part of the front panel and then gently lift to remove it from the air purifier (fig. 3).

- 3 Press the clip down (1) and pull the pre-filter towards you (2) (fig. 4).
- 4 If the pre-filter is very dirty, use a soft brush to brush away the dust. Then wash the pre-filter under running tap water (fig. 23).
- 5 Allow the pre-filter to air dry thoroughly before placing back in the air purifier.

### Note

- To optimize the lifetime of the pre-filter, make sure it dries completely after cleaning.
- Wash your hands after handling the filter.

- 6 Put the pre-filter back into the air purifier (fig. 8).

### Note

- Make sure the side with the clip is pointing towards you, and that all hooks of the pre-filter are properly attached to the air purifier.

- 7 To reattach the front panel, press the top part of the panel onto the top of the air purifier (1). Then, gently push the panel against the body of the air purifier (2) (fig. 9).
- 8 Put the plug of the air purifier in the power socket.
- 9 Touch and hold the  for 3 seconds to reset the pre-filter cleaning time (fig. 24).
- 10 Wash your hands thoroughly after installing filters.

# 6 Replacing the filters

## Filter replacement indicator

This air purifier is equipped with a filter replacement indicator to make sure that the air purification filter is in optimal condition when the air purifier is operating. When the filters need to be replaced, the filter code displays on the screen.

If the filters are not replaced in time, the air purifier will stop operating and automatically lock.

## Replacing the filters



### Note

- The air purification filters are not washable nor vacuum cleanable.
- Always turn off the air purifier and unplug from the electrical outlet before replacing the filters.
- Do not clean the filters with a vacuum cleaner.
- If the pre-filter is damaged, worn or broken, do not use. Visit [www.philips.com/support](http://www.philips.com/support) or contact the Consumer Care Center in your country.

Filter alert light status	Action
A3 displays on the screen	Replace NanoProtect filter Series 3 (FY1410)
C7 displays on the screen	Replace NanoProtect filter Active Carbon (FY1413)
A3 and C7 display on the screen alternately	Replace both filters

- 1 Turn off the air purifier and unplug from the power socket.
- 2 Take out the used air filter according to the filter alert light status displayed on the screen (fig. 25). Discard used filters.







### Note

- Do not touch the pleated filter surface, or smell the filter as it has collected pollutants from the air.

- 3 Remove all packaging material from the new filter (fig. 6).
- 4 Place the new filters into the air purifier (fig. 7).
- 5 Put the plug of the air purifier in the power socket.
- 6 Touch and hold the  for 3 seconds to reset the filter lifetime counter (fig. 26).
- 7 Wash your hands after changing a filter.

## Filter reset

You can replace filters even if there is no filter replacement code displayed on the screen. After replacing a filter, you need to reset the filter lifetime counter manually.

- 1 Touch  and  simultaneously for 3 seconds to enter the filter reset mode (fig. 27).
  - ↳ Code (A3) of the NanoProtect filter Series 3 displays on the screen.
- 2 Touch and hold  for 3 seconds to force reset the filter lifetime counter of the NanoProtect filter Series 3 (fig. 26).
- 3 Code (C7) of the Nanoprotect filter Active Carbon displays on the screen after the lifetime counter of the NanoProtect filter Series 3 has been reset (fig. 28).
- 4 Touch and hold  for 3 seconds to force reset the filter lifetime counter of the NanoProtect filter Active Carbon and exit the filter reset mode (fig. 29).



## 7 Storage

- 1 Turn off the air purifier and unplug from the power socket.
- 2 Clean the air purifier, air quality sensor and pre-filter (see chapter 'Cleaning').
- 3 Let all parts dry thoroughly before storing.
- 4 Wrap the filter and pre-filter separately in air tight plastic bags.
- 5 Store the air purifier, the filter and pre-filter in a cool, dry location.
- 6 Always thoroughly wash hands after handling filters.

## 8 Troubleshooting

This chapter summarizes the most common problems you could encounter with the appliance. If you are unable to solve the problem with the information below, contact the Consumer Care Center in your country.

Problem	Possible solution
The air purifier does not work even though it is plugged in to the power socket and switched on.	<ul style="list-style-type: none"><li>• Check if the front cover is properly installed.</li><li>• The filter replacement code has been displaying on the screen but you have not replaced the corresponding filter yet. The appliance will be locked if you keep using the expired filter. In this case, replace the filter and reset the filter lifetime counter.</li></ul>
The air purifier does not work even though it is switched on.	<ul style="list-style-type: none"><li>• The filter replacement indicator has been on continuously but you have not replaced the corresponding filter, and the air purifier is now locked. In this case, replace the filter and reset the filter lifetime counter.</li></ul>
The air purifier accidentally powers off.	<ul style="list-style-type: none"><li>• The air purifier restarts automatically and goes to the previous mode when the power resumes.</li></ul>
The airflow that comes out of the air outlet is significantly weaker than before.	<ul style="list-style-type: none"><li>• The pre-filter is dirty. Clean the pre-filter (see chapter "Cleaning").</li></ul>
The air quality does not improve, even though the air purifier has been operating for a long time.	<ul style="list-style-type: none"><li>• One of the filters has not been placed in the air purifier or the filter is not placed properly. Make sure that all filters are properly installed in the following order, starting with the innermost filter: 1) NanoProtect filter Series 3 (FY1410); 2) NanoProtect filter Active Carbon (FY1413) 3) pre-filter.</li><li>• The air quality sensor is wet. Make sure that the air quality sensor is clean and dry (see chapter "Cleaning").</li></ul>
The color of the air quality light always stays the same.	<ul style="list-style-type: none"><li>• The air quality sensor is dirty. Clean the air quality sensor (see chapter "Cleaning").</li></ul>

Problem	Possible solution
<p>The air purifier produces a unpleasant smell.</p>	<ul style="list-style-type: none"> <li>The filter may produce smell after being used for a while because of the absorption of indoor air. Remove the filter and place it where it has direct sunlight and ventilation for several hours. Re-install and try using it again. However, if the appliance produces a burnt smell even if removing filters, contact your Philips dealer or an authorized Philips service center.</li> <li>If the air purifier produces a burnt odor, switch OFF and unplug from the electrical outlet. Contact Consumer Care Center in your country.</li> </ul>
<p>The air purifier is loud.</p>	<ul style="list-style-type: none"> <li>If the air purifier is too loud, change the fan speed to a lower fan speed level. When using the air purifier in a bedroom at night, choose the night sensing mode or select a lower fan speed level.</li> </ul>
<p>The air purifier still indicates that I need to replace a filter, but I already did.</p>	<ul style="list-style-type: none"> <li>Perhaps you did not reset the filter lifetime counter. Plug in the air purifier, touch  to switch on the air purifier, and touch and hold the  for 3 seconds.</li> </ul>
<p>Error codes "E1", "E2", "E3" or "E4" displays on the screen.</p>	<ul style="list-style-type: none"> <li>The appliance has malfunctions. Contact the Consumer Care Center in your country.</li> </ul>

## 9 Guarantee and service

If you need information or if you have a problem, please visit the Philips website at [www.philips.com](http://www.philips.com) or contact the Philips Consumer Care Center in your country (you find its phone number in the worldwide guarantee leaflet). If there is no Consumer Care Centre in your country, go to your local Philips dealer.

---

### Order parts or accessories

If you have to replace a part or want to purchase an additional part, go to your Philips dealer or visit [www.philips.com/support](http://www.philips.com/support).

If you have problems obtaining the parts, please contact the Philips Consumer Care Center in your country (you can find its phone number in the worldwide guarantee leaflet).

## 10 Notices

---

### Electromagnetic fields (EMF)

This Philips appliance complies with all applicable standards and regulations regarding exposure to electromagnetic fields.

---

### Compliance with EMF

Koninklijke Philips N.V. manufactures and sells many products targeted at consumers, which, like any electronic apparatus, in general have the ability to emit and receive electromagnetic signals.

One of Philips' leading Business Principles is to take all necessary health and safety measures for our products, to comply with all applicable legal requirements and to stay well within the EMF standards applicable at the time of producing the products.

Philips is committed to develop, produce and market products that cause no adverse health effects. Philips confirms that if its products are handled properly for their intended use, they are safe to use according to scientific evidence available today.

Philips plays an active role in the development of international EMF and safety standards, enabling Philips to anticipate further developments in standardization for early integration in its products.

---

### Recycling



This symbol means that this product shall not be disposed of with normal household waste (2012/19/EU).

Follow your country's rules for the separate collection of electrical and electronic products. Correct disposal helps prevent negative consequences for the environment and human health.



# Съдържание

<b>1</b>	<b>Важно</b>	<b>16</b>
	Безопасност	16
<b>2</b>	<b>Вашият пречиствател на въздух</b>	<b>19</b>
	Общ преглед на продукта (фиг. ①)	19
	Общ преглед на органите за управление (фиг. ②)	20
<b>3</b>	<b>Как да започнете</b>	<b>20</b>
	Монтиране на филтрите	20
<b>4</b>	<b>Употреба на пречиствателя на въздух</b>	<b>21</b>
	Разбиране на светлината за качество на въздуха	21
	Включване и изключване	21
	Промяна на оборотите на вентилатора	22
	Светлинен сензор	22
	Нощен режим	23
	Настройка на заключването за деца	23
<b>5</b>	<b>Почистване</b>	<b>24</b>
	Почистване на корпуса на пречиствателя на въздуха	24
	Почистване на сензора за качество на въздуха	24
	Почистване на предфилтъра	25

<b>6</b>	<b>Смяна на филтри</b>	<b>26</b>
	Индикатор за смяна на филтъра	26
	Смяна на филтрите	26
	Нулиране на филтър	27
<b>7</b>	<b>Съхранение</b>	<b>27</b>
<b>8</b>	<b>Отстраняване на неизправности</b>	<b>28</b>
<b>9</b>	<b>Гаранция и сервиз</b>	<b>30</b>
	Поръчка на части или принадлежности	30
<b>10</b>	<b>Известия</b>	<b>30</b>
	Електромагнитни полета (ЕМФ)	30
	Рециклиране	31

# 1 Важно

---

## Безопасност

Преди да използвате уреда, прочетете внимателно това ръководство за потребителя и го запазете за справка в бъдеще.

### Опасност

- Не допускайте в уреда да попадне вода или друга течност, или запалим почистващ препарат, за да избегнете токов удар и/или опасност от пожар.
- Не почиствайте уреда с вода, друга течност или (запалим) почистващ препарат, за да избегнете токов удар и/или опасност от пожар.
- Не пръскайте запалими материали, като например инсектициди или аромати, около уреда.

### Предупреждение

- Преди да включите уреда в електрически контакт, проверете дали посоченото върху уреда напрежение отговаря

на това на местната електрическа мрежа.

- С оглед предотвратяване на опасност при повреда в захранващия кабел той трябва да бъде сменен от Philips, оторизиран от Philips сервиз или квалифициран техник.
- Не използвайте уреда, ако щепселът, захранващият кабел или самият уред е повреден.
- Този уред може да се използва от деца на възраст над 8 години и от хора с намалени физически възприятия или умствени недостатъци или без опит и познания, ако са инструктирани за безопасна употреба на уреда или са под наблюдение с цел гарантиране на безопасна употреба и ако са им разяснени евентуалните опасности. Деца не трябва да си играят с уреда. Не позволявайте на деца да извършват почистване и поддръжка на уреда без надзор.

- Не блокирайте отворите за приток на въздух и за изходящия въздух, напр. не поставяйте предмети в или пред тях.
- Уверете се, че външните предмети не попадат в уреда през отвора за изходящ въздух.
- Осигурете поне 20 cm свободно пространство зад уреда и от двете му страни и оставете най-малко 30 cm свободно пространство над уреда.
- Не поставяйте нищо върху уреда.
- Не стойте и не сядайте върху уреда. Седенето или стоенето върху уреда може да доведе до потенциално нараняване.

### Внимание

- Този уред не е заместител на добрата вентилация, редовното почистване с прахосмукачка или използването на аспиратор или вентилатор по време на готвене.
- Ако захранващият контакт, използван за захранване на уреда, не е свързан добре, щепселът на уреда ще се нагорещи. Уверете се, че сте включили уреда в правилно свързан електрически контакт.
- Винаги поставяйте и използвайте уреда върху суха, стабилна, равна и хоризонтална повърхност.
- Не поставяйте уреда директно под климатик, за да предотвратите кондензация от капки върху уреда.
- Уверете се, че всички филтри са правилно монтирани, преди да включите уреда.
- Използвайте само оригинални филтри на Philips, които са предназначени специално за този уред. Не използвайте никакви други филтри.

- Изгарянето на филтъра може да доведе до необратима опасност за човека и/или да застраши живота на други. Не използвайте филтъра като гориво или за подобна цел.
- Избягвайте удари с твърди предмети по уреда (особено по отворите за приток на въздух и за изходящия въздух).
- Винаги повдигайте или движете уреда за дръжката отгоре на уреда.
- Не бъркайте с пръсти или предмети в отвора за изходящ въздух или отвора за приток на въздух, за да предотвратите физическо нараняване или повреда на уреда.
- Не използвайте уреда, когато сте употребили стайни препарати против насекоми на димна основа или на места с остатъци от мазнина, горящи смоли или химически изпарения.
- Не използвайте уреда в близост до газови уреди, печки или камини.
- Винаги изключвайте уреда след употреба и преди почистване или извършване на друга поддръжка.
- Не използвайте уреда в стаи със значителни температурни колебания, тъй като това може да образува кондензация във вътрешността му.
- За предотвратяване на смущения монтирайте уреда на поне 2 метра от електрически уреди, които използват ефирни радиовълни, като например телевизори, радиоприемници и часовници с радиоуправление.
- Уредът е предназначен само за домакински цели при нормални условия на експлоатация.

- Не използвайте уреда на места с висока влажност или висока околна температура, например в банята, тоалетната или кухнята.
- Уредът не отстранява въглероден окис (CO) или радон (Rn). Той не може да се използва като устройство за безопасност в случай на злополуки с горивни процеси и опасни химикали.
- Ако трябва да движите уреда, изключете го първо от електрозахранването.
- Не местете уреда, като дърпате захранващия кабел.

## 2 Вашият пречиствател на въздух

Поздравяваме ви за покупката и добре дошли във Philips!

За да се възползвате напълно от предлаганата от Philips поддръжка, регистрирайте продукта си на [www.philips.com/welcome](http://www.philips.com/welcome).

Български

### Общ преглед на продукта (фиг. ①)

- A Контролен панел
- B Светлина за качество на въздуха
- C Изходяща въздушна струя
- D Датчик за качеството на въздуха
- E Филтър NanoProtect серия 3 (FY1410)
- F Филтър NanoProtect Active Carbon (FY1413)
- G Предфилтър
- H Входен отвор за въздух
- I Преден панел

## Общ преглед на органите за управление (фиг. ②)

J Бутон вкл./изкл.

K Бутон за нощен режим

L Дисплей

M Бутон за обороти на  
вентилатора

N Бутон за заключване за деца

## 3 Как да започнете

### Монтиране на филтрите

#### Забележка

- Уверете се, че пречиствателят на въздух е откачен от електрическия контакт, преди да монтирате филтрите.
- Уверете се, че страната на филтъра с етикет е насочена към вас.

- 1 Издърпайте долната част на предния панел и внимателно повдигнете, за да я свалите от пречиствателя на въздух (фиг. ③).
- 2 Натиснете щипката надолу (1) и издърпайте предфилтъра към себе си (2) (фиг. ④).
- 3 Свалете всички филтри (фиг. ⑤).

- 4 Свалете всички опаковъчни материали от филтрите (фиг. ⑥).
- 5 Поставете плътния филтър (FY1410) в пречиствателя на въздух и след това тънкия филтър с активен въглен (FY1413) (фиг. ⑦). Номерата на модела се показват на всеки филтър.
- 6 Закрепете предфилтъра обратно в пречиствателя на въздух (фиг. ⑧).

#### Забележка

- Уверете се, че страната с щипката е насочена към вас и че всички куки на предфилтъра са правилно закрепени към пречиствателя.

- 7 Повторно закачете предния панел чрез натискане на горната част на панела към горната част на пречиствателя на въздух (1). След това внимателно натиснете панела към корпуса на пречиствателя на въздух (2) (фиг. ⑨).
- 8 Измийте ръцете си старателно след монтиране на филтрите.

## 4 Употреба на пречиствателя на въздух

### Разбиране на светлината за качество на въздуха



Цвят на светлината за качество на въздуха	Ниво на качество на въздуха
Синьо	Добро
синьо-лилаво	Средно
лилаво-червено	Слаб
Червено	Много слабо

Светлината за качество на въздуха светва автоматично, когато пречиствателят на въздух е включен, като всички цветове светват последователно. След около 30 секунди сензорите за качеството на въздуха избират цвета, съответстващ на качеството на въздушните частици на околния въздух.

## Включване и изключване

### Забележка

- Винаги поставяйте пречиствателя на въздух на стабилна, хоризонтална и равна повърхност с гръб към стени или мебели.
- За оптимални характеристики на пречистването затворете вратите и прозорците.
- Не допускате да има завеси близо до отвора за приток на въздух или отвора за изходящ въздух.

- 1 Включете щепсела на пречиствателя на въздух в контакта.
- 2 Докоснете , за да включите пречиствателя на въздух (фиг. 10).
  - ↳ Пречиствателят на въздух издава звуков сигнал.
  - ↳ Пречиствателят на въздух работи в режима за автоматично пречистване по подразбиране.
  - ↳ Когато пречиствателят на въздух загрява, на екрана се показва "--".
  - ↳ След измерване на качеството на въздуха за приблизително 30 секунди сензорът за качеството на въздуха автоматично избира подходящия за качеството на въздуха цвят на светлината.
- 3 Докоснете и задръжте  за 3 секунди, за да изключите превключвателя на въздух.



## Забележка

- Ако пречиствателят на въздух остава свързан към електрическия контакт след изключване, пречиствателят на въздух ще работи съгласно предишните настройки, когато се включи отново.
- Ако пречиствателят на въздух случайно се изключи по време на работа, той се рестартира автоматично и работи с предишните настройки, когато електрозахранването се възобнови.

## Промяна на оборотите на вентилатора



Има няколко налични обороти на вентилатора. Можете да изберете режима за автоматично пречистване, скорост 1, 2 и 3 или режима турбо (t).

### Режим за автоматично пречистване

- Докоснете бутона за оборотите на вентилатора  няколкократно, за да изберете режима за автоматично пречистване (фиг. 11).

### Алергенен режим

Специално проектираният алергенен режим може ефективно да премахва често срещани алергени, като полен и пърхот от домашни любимци.

- Докоснете бутона за оборотите на вентилатора , за да изберете алергенния режим (фиг. 12).
  - ↳ Автоматично (A) и  се извеждат на екрана.

## Ръчен

- Докоснете бутона за оборотите на вентилатора  няколкократно, за да изберете необходимите обороти на вентилатора (фиг. 13).

## Турбо (t)

В режим турбо пречиствателят на въздух работи на най-високи обороти.

- Докоснете бутона за оборотите на вентилатора , за да изберете режима турбо (t) (фиг. 14).

## Светлинен сензор

Със светлинния сензор пречиствателят на въздух може да работи според околното осветление. Когато околното осветление отслабне за 10 секунди, всички светлини на контролния панел ще се изключат бавно. В този период можете да докоснете всеки бутон, като всички светлини ще се включат отново. Ако не извършите други операции в рамките на 10 секунди, всички светлини ще се изключат.

След като околното осветление стане ярко в продължение на най-малко 10 секунди, всички светлини ще се включат отново.



## Нощен режим

Можете да активирате нощния режим по два начина.



### Ръчно активиране на нощния режим

- Преди да си легнете, докоснете , за да активирате ръчно нощния режим (фиг. 15).
  - ↳ Ако светлина за качество на въздуха е синя, пречиствателят на въздух директно отива на нощния режим. Пречиствателят на въздух работи тихо и светлина за качество на въздуха ще бъде приглушена.
  - ↳ Ако светлина за качество на въздуха не е синя, пречиствателят на въздух работи в режим турбо за максимум 10 минути, като светлина за качество на въздуха мига бавно през това време, а след това се връща в нощния режим.





### Автоматично активиране на нощен режим

Когато пречиствателят на въздух работи в автоматичен режим или алергенен режим, ако светлинният сензор отчита, че светлините в стаята ви са изключени, пречиствателят на въздух отива в нощния режим автоматично. Пречиствателят на въздух ще регулира оборотите на вентилатора в реално време, за да е сигурно, че въздухът в стаята ви е добър. Светлината за качество на въздуха ще бъде приглушена.

### Забележка

- Светлинният сензор открива светлините в стаята ви след 11 часа в нощен режим.
- Ако светлините в стаята ви са включени, пречиствателят на въздух ще излезе от нощния режим и ще работи в предишния режим. Светлината за качеството на въздуха и дисплеят отново ще са включени.
- За да излезете от нощния режим ръчно, докоснете  или бутона .

## Настройка на заключването за деца

- 1 Докоснете и задръжте бутона за заключване за деца  за 3 секунди, за да активирате заключването за деца (фиг. 16).
  - ↳ Иконата за заключване за деца  се показва на екрана.
  - ↳ Когато заключването за деца е включено, всички останали бутони не реагират – само иконата за заключване за деца  премигва.
- 2 Докоснете и задръжте бутона за заключване за деца  за 3 секунди отново, за да дезактивирате заключването за деца (фиг. 17).
  - ↳ Иконата за заключване за деца  изчезва.

### Забележка

- Функцията за заключване за деца автоматично се отключва, когато кодът за почистване на предфилтъра или кодът за смяна на филтъра се покаже на екрана.

## 5 Почистване



### Забележка

- Винаги изключвайте пречиствателя на въздух и го изваждайте от електрическия контакт преди почистване.
- Никога не потапяйте пречиствателя на въздух във вода или друга течност.
- Никога не използвайте абразивни, агресивни или запалими почистващи препарати, като например белина или алкохол, за да почиствате която и да е част на пречиствателя на въздух.
- Единствено предфилтърът може да се мие. Въздушният филтър не може да се мие.
- Не се опитвайте да почиствате филтрите или сензора за качеството на въздуха с прахосмукачка.

## Почистване на корпуса на пречиствателя на въздуха

Редовно почиствайте вътрешната и външната част на пречиствателя на въздух, за да предотвратите натрупването на прах.

- 1 Използвайте мека и суха кърпа за почистване отвън и отвътре на пречиствателя на въздух.
- 2 Отворът за изходящ въздух може също да се почисти със суха и мека кърпа.
- 3 Свалете предния капак от пречиствателя на въздух и го измийте под течаща вода.

## Почистване на сензора за качество на въздуха

Почиствайте сензора за качество на въздуха на всеки 2 месеца за оптимална работа на пречиствателя.



### Забележка

- Ако пречиствателят на въздух се използва в запрашена среда, може да се наложи да се почиства по-често.
- Ако нивото на влажността в стаята е много високо, може да се появи кондензация на сензора за качеството на въздуха и светлината за качеството на въздуха може да покаже по-лошо качество на въздуха, въпреки че качеството на въздуха в действителност е добро. Ако това се случи, почистете сензора за качеството на въздуха или използвайте пречиствателя на въздух на ръчна настройка на скоростта.

- 1 Изключете пречиствателя на въздух и изключете щепсела от контакта.
- 2 Почистете входа и изхода на сензора за качество на въздуха с мека четка (фиг. 18).
- 3 Отворете капака на сензора за качество на въздуха (фиг. 19).
- 4 Почистете сензора за качество на въздуха, входа и изхода за прах с леко навлажнен памучен тампон (фиг. 20).
- 5 Подсушете напълно всички части със сух памучен тампон.

- 6** Поставете отново капака на сензора за качество на въздуха (фиг. 21).

#### Забележка

- Винаги дръжте капака за качество на въздуха затворен, докато пречиствателят на въздух работи.

## Почистване на предфилтъра

Почистете предфилтъра, когато F0 се показва на екрана (фиг. 22).

- 1** Изключете пречиствателя на въздух и изключете щепсела от контакта.
- 2** Издърпайте долната част на предния панел и след това внимателно повдигнете, за да я свалите от пречиствателя на въздух (фиг. 3).
- 3** Натиснете щипката надолу (1) и издърпайте предфилтъра към себе си (2) (фиг. 4).
- 4** Ако предфилтърът е много замърсен, използвайте мека четка за почистване на праха. След това измийте предфилтъра под течаща вода (фиг. 23).
- 5** Оставете предфилтъра да изсъхне напълно, преди да го поставите обратно в пречиствателя на въздух.

#### Забележка

- За да се оптимизира експлоатационният срок на предфилтъра, се уверете, че е напълно сух след почистване.
- Измивайте ръцете си след работа с филтъра.

- 6** Поставете предфилтъра обратно в пречиствателя на въздух (фиг. 8).

#### Забележка

- Уверете се, че страната с щипката е насочена към вас и че всички куки на предфилтъра са правилно закрепени към пречиствателя на въздух.

- 7** За да монтирате отново предния панел, натиснете горната част на панела към горната част на пречиствателя на въздух (1). След това внимателно натиснете панела към корпуса на пречиствателя на въздух (2) (фиг. 9).
- 8** Включете щепсела на пречиствателя на въздух в контакта.
- 9** Докоснете и задръжте  за 3 секунди, за да нулирате времето за почистване на предфилтъра (фиг. 24).
- 10** Измийте ръцете си старателно след монтиране на филтрите.

## 6 Смяна на филтри

### Индикатор за смяна на филтъра

Този пречиствател на въздуха е оборудван с индикатор за смяна на филтъра, за да се уверите, че филтърът за пречистване на въздуха е в оптимално състояние, когато пречиствателят на въздух е в експлоатация. Когато е необходимо да смените филтрите, кодът за филтър се показва на екрана.

Ако филтрите не бъдат сменени навреме, пречиствателят на въздух ще спре работа и автоматично ще се заключи.

### Смяна на филтрите

#### Забележка

- Филтрите на пречиствателя на въздух не могат да се мият и да се почистват с прахосмукачка.
- Винаги изключвайте пречиствателя на въздух и изваждайте щепсела от електрическия контакт, преди да смените филтрите.
- Не почиствайте филтрите с прахосмукачка.
- Ако предфилтърът е повреден, износен или счупен, не го използвайте. Посетете [www.philips.com/support](http://www.philips.com/support) или се свържете с Центъра за обслужване на потребители във вашата държава.

Състояние на предупредителния светлинен индикатор за филтъра	Действие
A3 се показва на екрана	Сменете филтъра NanoProtect серия 3 (FY1410)
C7 се показва на екрана	Сменете филтъра NanoProtect с активен въглен (FY1413)
A3 и C7 се показват последователно на екрана	Сменете и двата филтъра

- 1 Изключете пречиствателя на въздух и изключете щепсела от контакта.
- 2 Извадете използвания въздушен филтър според състоянието на предупредителния светлинен индикатор за филтъра, показано на екрана (фиг. 25). Изхвърлете използваните филтри.

#### Забележка





- Не докосвайте нагънатата повърхност на филтъра и недушете филтъра, тъй като по него има натрупани замърсители от въздуха.

- 3 Махнете всички опаковъчни материали от новия филтър (фиг. 6).
- 4 Поставете новите филтри в пречиствателя на въздух (фиг. 7).

- 5 Включете щепсела на пречиствателя на въздух в контакта.
- 6 Докоснете и задръжте бутона  за 3 секунди, за да нулирате брояча за експлоатационен срок на филтъра (фиг. 26).
- 7 Измивайте ръцете си след смяна на филтъра.

## Нулиране на филтър

Можете да смените филтрите дори ако няма изведен на екрана код за смяна на филтър. След смяна на филтъра трябва да нулирате ръчно брояча за експлоатационен срок на филтъра.

- 1 Докоснете  и  едновременно за 3 секунди, за да влезете в режим за нулиране на филтъра (фиг. 27).
  - ↳ Кодът (A3) на филтъра NanoProtect серия 3 се показва на екрана.
- 2 Докоснете и задръжте  за 3 секунди, за да нулирате принудително брояча за експлоатационен срок на филтъра NanoProtect серия 3 (фиг. 26).
- 3 Кодът (C7) на филтъра Nanoprotect с активен въглен се показва на екрана след нулиране на брояча за експлоатационен срок на филтъра NanoProtect серия 3 (фиг. 28).
- 4 Докоснете и задръжте  за 3 секунди, за да нулирате принудително брояча за експлоатационен срок на филтъра NanoProtect с активен въглен и излезте от режима на принудително нулиране на филтъра (фиг. 29).



## 7 Съхранение

- 1 Изключете пречиствателя на въздух и изключете щепсела от контакта.
- 2 Почистете пречиствателя на въздух, сензора за качество на въздуха и предфилтъра (вижте глава "Почистване").
- 3 Оставете всички части да изсъхнат преди съхраняване.
- 4 Увийте филтъра и предфилтъра отделно в херметични найлонови торбички.
- 5 Съхранявайте пречиствателя на въздух, филтъра и предфилтъра на хладно и сухо място.
- 6 Винаги измивайте старателно ръцете си след работа с филтри.

## 8 Отстраняване на неизправности

В тази глава са обобщени най-често срещаните проблеми, на които можете да се натъкнете при ползване на уреда. Ако не можете да разрешите проблема с помощта на информацията по-долу, се свържете с Центъра за обслужване на потребители във вашата страна.

Проблем	Възможно решение
Пречиствателят на въздух не работи, въпреки че е включен в електрическия контакт и е включен.	<ul style="list-style-type: none"><li>• Проверете дали предният капак е монтиран правилно.</li><li>• Кодът за смяна на филтъра се показва на екрана, но все още не сте сменили съответния филтър. Уредът ще бъде заключен, ако продължите да използвате изтеклия филтър. В този случай сменете филтъра и нулирайте брояча за експлоатационен срок на филтъра.</li></ul>
Превключвателят на въздух не работи, въпреки че е включен.	<ul style="list-style-type: none"><li>• Индикаторът за смяна на филтъра е бил включен непрекъснато, но не сте сменили съответния филтър и пречиствателят на въздух вече е заключен. В този случай сменете филтъра и нулирайте брояча за експлоатационен срок на филтъра.</li></ul>
Пречиствателят на въздух случайно се изключва.	<ul style="list-style-type: none"><li>• Пречиствателят на въздух се рестартира автоматично и отива в предишния режим, когато захранването се възобнови.</li></ul>
Въздушният поток, който излиза от отвора за изходящ въздух, е значително по-слаб от преди.	<ul style="list-style-type: none"><li>• Предфилтърът е замърсен. Почистете предфилтъра (вж. глава "Почистване").</li></ul>
Качество на въздуха не се подобрява, въпреки че уредът е работил продължително време.	<ul style="list-style-type: none"><li>• Един от филтрите не е поставен в пречиствателя на въздух или филтърът не е поставен правилно. Уверете се, че всички филтри са монтирани правилно в следния ред, започвайки с най-вътрешния филтър: 1) Филтър NanoProtect серия 3 (FY1410); 2) Филтър NanoProtect с активен въглен (FY1413) 3) Предфилтър.</li><li>• Сензорът за качество на въздуха е влажен. Уверете се, че сензорът за качество на въздуха е чист и сух (вж. глава "Почистване").</li></ul>

Проблем	Възможно решение
Цветът на светлината за качество на въздуха винаги остава един и същ.	<ul style="list-style-type: none"> <li>Сензорът за качество на въздуха е замърсен. Почистете сензора за качество на въздуха (вж. глава "Почистване").</li> </ul>
Пречиствателят на въздух създава неприятна миризма.	<ul style="list-style-type: none"> <li>От филтъра може да се усеща миризма, след като е използван известно време, поради абсорбцията на въздуха в помещението. Свалете филтъра и го оставете на пряка слънчева светлина и да се проветри за няколко часа. Монтирайте повторно и опитайте да го използвате отново. Въпреки това ако от уреда се усеща миризма на изгоряло дори след свалянето на филтри, обърнете се към вашия търговец на Philips или към упълномощен сервизен център на Philips.</li> <li>Ако от пречиствателя на въздух се усеща миризма на изгоряло, изключете уреда и извадете щепсела от контакта. Свържете се с Центъра за обслужване на потребители във вашата държава.</li> </ul>
Пречиствателят на въздух е шумен.	<ul style="list-style-type: none"> <li>Ако пречиствателят на въздух е твърде шумен, променете оборотите на вентилатора на по-ниско ниво. Когато използвате пречиствателя на въздух в спалня през нощта, изберете нощен режим или изберете по-ниско ниво на оборотите на вентилатора.</li> </ul>
Пречиствателят на въздух продължава да показва, че трябва да сменя филтър, но аз вече го направих.	<ul style="list-style-type: none"> <li>Може би не сте нулирали брояча за експлоатационен срок на филтъра. Включете пречиствателя на въздух в електрическата мрежа, докоснете , за да включите пречиствателя на въздух, и докоснете и задръжте  за 3 секунди.</li> </ul>
Кодове за грешки "E1", "E2", "E3" или "E4" се показват на екрана.	<ul style="list-style-type: none"> <li>Уредът е неизправен. Свържете се с Центъра за обслужване на потребители във вашата държава.</li> </ul>

## 9 Гаранция и сервиз

Ако се нуждаете от информация или имате проблем, посетете уебсайта на Philips на адрес [www.philips.com](http://www.philips.com) или се свържете с Центъра за обслужване на потребители на Philips във вашата държава (телефонния му номер можете да намерите в международната гаранционна карта). Ако във вашата страна няма център за обслужване на потребители, обърнете се към местния търговец на уреди на Philips.

---

### Поръчка на части или принадлежности

Ако трябва да замените част или искате да закупите допълнителна част, обърнете се към търговец на Philips или посетете [www.philips.com/support](http://www.philips.com/support).

Ако имате проблеми с получаване на части, моля, свържете се с Центъра за обслужване на потребители на Philips във вашата държава (можете да намерите телефонния му номер в международната гаранционна карта).

## 10 Известия

---

### Електромагнитни полета (EMF)

Този уред на Philips е в съответствие с нормативната уредба и всички действащи стандарти, свързани с излагането на електромагнитни излъчвания.

---

### Съвместимост с ЕМП (електромагнитни полета)

Koninklijke Philips N.V. произвежда и продава много изделия, предназначени за потребителите, които - като всяка друга електронна апаратура - могат да излъчват и приемат електромагнитни сигнали.

Един от водещите делови принципи на компанията Philips е в нашите изделия да се вземат всички необходими мерки за безопасност, да се придържахме към всички приложими изисквания на закона и да бъдем в съответствие с всички стандарти за електромагнитни полета, налични към момента на произвеждане на изделията.

Philips цели да разработва, произвежда и продава продукти, които не причиняват нежелани ефекти за здравето. Philips потвърждава, че съгласно съвременните научни данни, при правилно използване на неговите изделия в съответствие с тяхното предназначение, те са безопасни.



Philips играе активна роля в разработването на международни стандарти за електромагнитни смущения и за безопасност, което на свой ред позволява на Philips да предвижда бъдещото развитие на стандартизацията с оглед ранното ѝ внедряване в своите изделия.

---

## Рециклиране



Този символ означава, че продуктът не може да се изхвърля заедно с обикновените битови отпадъци (2012/19/ЕС).

Следвайте правилата на държавата си относно разделното събиране на електрическите и електронните уреди. Правилното изхвърляне помага за предотвратяването на потенциални негативни последици за околната среда и човешкото здраве.



# Obsah

<b>1</b>	<b>Důležité</b>	<b>34</b>		
	Bezpečnost	34		
<b>2</b>	<b>Vaše čistička vzduchu</b>	<b>37</b>		
	Přehled výrobku (obr. ①)	37		
	Přehled ovládacích prvků (obr. ②)	37		
<b>3</b>	<b>Začínáme</b>	<b>37</b>		
	Instalace filtrů	37		
<b>4</b>	<b>Použití čističky vzduchu</b>	<b>38</b>		
	Jak funguje kontrolka kvality vzduchu	38		
	Vypnutí a zapnutí	38		
	Změna rychlosti ventilátoru	38		
	Světelný senzor	39		
	Noční režim	39		
	Nastavení dětské pojistky	40		
<b>5</b>	<b>Čištění</b>	<b>40</b>		
	Čištění těla čističky	40		
	Čištění snímače kvality vzduchu	40		
	Čištění předfiltru	41		
<b>6</b>	<b>Výměna filtrů</b>	<b>42</b>		
	Indikátor výměny filtru	42		
	Výměna filtrů	42		
	Resetování filtru	43		
<b>7</b>	<b>Uskladnění</b>	<b>43</b>		
<b>8</b>	<b>Odstraňování problémů</b>	<b>44</b>		
<b>9</b>	<b>Záruka a servis</b>	<b>46</b>		
	Objednání dílů nebo doplňků	46		
<b>10</b>	<b>Upozornění</b>	<b>46</b>		
	Elektromagnetická pole (EMP)	46		
	Recyklace	47		

# 1 Důležité

---

## Bezpečnost

Před použitím přístroje si pozorně přečtěte tuto uživatelskou příručku a uschovejte ji pro budoucí použití.

### Nebezpečí

- Zamezte proniknutí vody, jiné kapaliny nebo hořlavého čisticího prostředku do přístroje. Předejdete tak úrazu elektrickým proudem a/ nebo požáru.
- Příklad: Přístroj nečistěte vodou, jakoukoli jinou tekutinou ani (hořlavým) čisticím prostředkem. Předejdete tak úrazu elektrickým proudem a/nebo požáru.
- Kolem přístroje nerozstříkujte žádné hořlavé látky, jako jsou například insekticidy nebo parfémů.

### Varování

- Dříve než přístroj připojíte do sítě, zkontrolujte, zda napětí uvedené na přístroji souhlasí s napětím v místní elektrické síti.

- Pokud by byl poškozen napájecí kabel, musí jeho výměnu provést společnost Philips, autorizovaný servis společnosti Philips nebo obdobně kvalifikovaní pracovníci, aby se předešlo možnému nebezpečí.
- Pokud byste zjistili závadu na zástrčce, na napájecím kabelu nebo přímo na přístroji, přístroj dále nepoužívejte.
- Děti od 8 let věku a osoby s omezenými fyzickými, smyslovými nebo duševními schopnostmi nebo nedostatkem zkušeností a znalostí mohou tento přístroj používat v případě, že jsou pod dohledem nebo byly poučeny o bezpečném používání přístroje a chápou rizika, která mohou hrozit. Děti si s přístrojem nesmí hrát. Čištění a údržbu nesmí provádět děti bez dozoru.

- Vyvarujte se zablokování vstupu a výstupu vzduchu, např. umístěním předmětů na výstup vzduchu nebo před vstup vzduchu.
- Dbejte na to, aby do přístroje skrz výstup vzduchu nespadly cizí předměty.

### Upozornění

- Tento přístroj nenahrazuje řádné větrání, pravidelné vysávání prachu nebo použití digestoře či ventilátoru během vaření.
- Pokud je v zásuvce použité k napájení přístroje špatný kontakt, začne se zástrčka přístroje přehřívat. Dbejte na to, abyste přístroj zapojili do řádně instalované síťové zásuvky.
- Přístroj vždy pokládejte a používejte na suchém, stabilním, vyrovnaném a vodorovném povrchu.
- Za přístrojem a po obou jeho stranách ponechejte alespoň 20 cm volného prostoru a zároveň ponechejte alespoň 30 cm volného prostoru nad přístrojem.

- Na přístroj nic nepokládejte.
- Na přístroj si nesedejte ani na něj nestoupejte. Sednutí nebo stoupnutí si na přístroj může vést k potenciálnímu zranění.
- Neumísťujte přístroj přímo pod klimatizaci, zabráníte tak tomu, aby na něj kapala kondenzovaná voda.
- Před zapnutím přístroje se ujistěte, že všechny filtry jsou správně nainstalovány.
- Používejte pouze originální filtry značky Philips určené přímo pro tento přístroj. Žádné jiné filtry nepoužívejte.
- Spalování filtru může způsobit nevratné ohrožení lidského zdraví nebo ohrožení života jiných osob. Nepoužívejte filtr jako palivo ani pro podobný účel.
- Dbejte na to, abyste do přístroje (zejména do vstupu a výstupu vzduchu) nenarazili tvrdým předmětem.

- Příklad: Přístroj vždy zvedejte nebo s ním pohybujte pomocí rukojeti na horní straně.
- Aby se zabránilo úrazu nebo závadě přístroje, nevkládejte do výstupu či vstupu vzduchu prsty ani předměty.
- Nepoužívejte tento přístroj, pokud jste použili repelent proti hmyzu kouřového typu pro vnitřní prostory nebo na místech se zbytky oleje, hořící vonnou tyčinkou nebo chemickými výparů.
- Nepoužívejte přístroj v blízkosti plynových zařízení, topných zařízení nebo krbů.
- Po použití a před čištěním nebo prováděním údržby přístroj vždy odpojte od zdroje napájení.
- Nepoužívejte zařízení v místnosti s velkými změnami teploty, protože by tím mohlo dojít ke kondenzaci uvnitř přístroje.
- Aby nedocházelo k rušení, umístěte přístroj nejméně 2 metry od elektrických zařízení využívajících vzdušných rádiových vln, např. televizorů, rádií a rádiem řízených hodin.
- Přístroj je určen pouze pro domácí použití za běžných provozních podmínek.
- Nepoužívejte přístroj ve vlhkém prostředí nebo v prostředí s vysokými okolními teplotami, například v koupelně, na záchodě nebo v kuchyni.
- Přístroj neodstraňuje oxid uhelnatý (CO) ani radon (Rn). Není možné jej použít jako bezpečnostní zařízení v případě nehod se spalovacími procesy a nebezpečnými chemikáliemi.
- Pokud potřebujete přístroj přemístit, nejprve ho odpojte od napájení.
- Nepohybujte přístrojem tažením za napájecí kabel.

## 2 Vaše čistička vzduchu

Gratulujeme k nákupu a vítáme vás mezi uživateli výrobků společnosti Philips!

Chcete-li využívat všech výhod podpory nabízené společností Philips, zaregistrujte svůj výrobek na stránkách [www.philips.com/welcome](http://www.philips.com/welcome).

### Přehled výrobku (obr. ①)

- A Ovládací panel
- B Kontrolka kvality vzduchu
- C Výstup vzduchu
- D Snímač kvality vzduchu
- E Filtr NanoProtect řady 3 (FY1410)
- F Aktivní uhlíkový filtr NanoProtect (FY1413)
- G Předfiltr
- H Vstup vzduchu
- I Čelní panel

### Přehled ovládacích prvků (obr. ②)

- J Tlačítko vypínače
- K Tlačítko nočního režimu
- L Displej
- M Tlačítko rychlosti ventilátoru
- N Tlačítko dětské pojistky

## 3 Začínáme

### Instalace filtrů

#### Poznámka

- Před instalací filtrů zkontrolujte, zda je čistička vzduchu odpojená od elektrické sítě.
- Zkontrolujte, že je strana filtru s poutkem otočená směrem k vám.

- 1 Vytáhněte spodní část předního panelu a mírným nadzvednutím panel sejměte z čističky vzduchu (obr. ③).
- 2 Zatlačte zaklapávací uzávěr dolů (1) a vysuňte předfiltr směrem k sobě (2) (obr. ④).
- 3 Vyjměte všechny filtry (obr. ⑤).
- 4 Odstraňte veškerý obalový materiál z filtrů (obr. ⑥).
- 5 Nejprve do čističky vzduchu umístěte silný filtr (FY1410) a poté slabý aktivní uhlíkový filtr (FY1413) (obr. ⑦). Čísla modelu jsou vyznačena na každém filtru.
- 6 Vložte předfiltr zpět do čističky vzduchu (obr. ⑧).

#### Poznámka

- Zkontrolujte, že strana se zaklapávacím uzávěrem je otočená směrem k vám a že všechny háčky předfiltru jsou řádně připevněny k čističce.

- 7 Přední panel znovu nasadte zatlačením horní části panelu na vrchní část čističky vzduchu (1). Potom jemně zatlačte panel do těla čističky vzduchu (2) (obr. ⑨).
- 8 Po instalaci filtrů si pečlivě umyjte ruce.

## 4 Použití čističky vzduchu

### Jak funguje kontrolka kvality vzduchu

Barva kontrolky kvality vzduchu	Úroveň kvality vzduchu
Modrá	Dobrá
Modro-nachová	Přijatelná
Nachovo-červená	Špatná
Červená	Velmi špatná

Kontrolka kvality vzduchu se automaticky zapne při zapnutí čističky a postupně rozsvítí všechny barvy. Přibližně po 30 sekundách zvolí snímač kvality vzduchu barvu, která odpovídá kvalitě okolního vzduchu.

### Vypnutí a zapnutí

#### Poznámka

- Čističku vzduchu vždy umístijte na stabilní, horizontální a rovný povrch tak, aby přední část jednotky směřovala pryč od zdi a nábytku.
- Pro optimální čistící výkon zavřete dveře a okna.
- Ke vstupu nebo výstupu vzduchu by se neměly dostat závěsy.

- 1 Zapojte zástrčku čističky vzduchu do síťové zásuvky.
- 2 Stisknutím tlačítka  čističku vzduchu zapněte (obr. 10).
  - ↳ Čistička vzduchu zapípá.

- ↳ Ve výchozím nastavení je čistička vzduchu spuštěná v automatickém režimu čištění.
- ↳ Když se čistička zahřívá, zobrazí se na displeji značka "••".
- ↳ Vestavěný snímač kvality vzduchu po asi 30 sekund dlouhém měření kvality vzduchu automaticky vybere odpovídající barvu pro kvalitu vzduchu.

- 3 Stiskem a podržením tlačítka  na 3 sekundy čističku vzduchu vypněte.

#### Poznámka

- Když zůstane čistička po vypnutí připojená k elektrické síti, bude po opětovném zapnutí pracovat v předchozím nastavení.
- Pokud se během provozu čistička sama od sebe vypne, po obnovení napájení se automaticky restartuje a bude pracovat v předchozím nastavení.

### Změna rychlosti ventilátoru

K dispozici je několik rychlostí ventilátoru. Můžete vybrat automatický režim čištění, rychlost 1, 2, 3 nebo režim turbo (t).

#### Automatický režim čištění



- Opakovaným stisknutím tlačítka rychlosti ventilátoru  vyberte automatický režim čištění (obr. 11).



---

## Režim proti alergenům

Speciálně navržený režim proti alergenům zvládně účinně omezit běžné alergeny, jako jsou pyl a chlupy domácích zvířat.

- Stisknutím tlačítka rychlosti ventilátoru  vyberte režim proti alergenům (obr. 12).
  - ↳ Na displeji se zobrazí symboly Auto (A) a .

---

## Manuální

- Opakovaným stisknutím tlačítka rychlosti ventilátoru  vyberte požadovanou rychlost ventilátoru (obr. 13).

---

## Turbo (t)

V režimu turbo pracuje čistička na nejvyšší rychlost.

- Stisknutím tlačítka rychlosti ventilátoru  vyberte režim turbo (t) (obr. 14).

---

## Světelný senzor

Díky světelnému senzoru se čistička umí přizpůsobit okolnímu světlu.

Když se na dobu 10 sekund sníží množství okolního světla, všechna světla na ovládacím panelu pomalu zhasnou. Během této doby můžete stisknout libovolné tlačítko a všechna světla se opět rozsvítí. Pokud během 10 sekund neprovedete žádný úkon, všechna světla zhasnou.

Až bude okolní světlo jasné na dobu alespoň 10 sekund, všechna světla se znovu rozsvítí.

---

## Noční režim

Noční režim lze aktivovat dvěma způsoby.

---

### Ruční aktivace nočního režimu



- Před spaním stiskněte ručně tlačítko , čímž aktivujete noční režim (obr. 15).
  - ↳ Pokud kontrolka kvality vzduchu svítí modře, čistička rovnou přejde do nočního režimu. Chod čističky se ztiší a kontrolka kvality vzduchu se ztlumí.
  - ↳ Pokud kontrolka kvality vzduchu nesvítí modře, čistička bude po dobu maximálně 10 minut pracovat v režimu turbo. Během této doby bude kontrolka kvality vzduchu pomalu blikat a poté se čistička přepne do nočního režimu.

---





### Automatická aktivace nočního režimu

Když čistička vzduchu pracuje v automatickém režimu nebo režimu proti alergenům a světelný senzor detekuje, že jsou světla v místnosti zhasnutá, čistička se do nočního režimu přepne automaticky. Čistička vzduchu bude přizpůsobovat rychlost ventilátoru dle aktuální potřeby, aby byl vzduch v místnosti dobrý. Kontrolka kvality vzduchu se ztlumí.

### Poznámka

- Světelný senzor detekuje světlo v místnosti po 11 hodinách v nočním režimu.
- Pokud jsou světla v místnosti rozsvícená, čistička ukončí noční režim a bude pracovat v předchozím režimu. Kontrolka kvality vzduchu a displej se znovu rozsvítí.
- Pro ruční ukončení nočního režimu stiskněte tlačítko  nebo .

## Nastavení dětské pojistky

- 1 Stiskněte tlačítko dětské pojistky  a jeho podržením na 3 sekundy aktivujete dětskou pojistku (obr. 16).
  - ↳ Na displeji se zobrazí ikona dětské pojistky .
  - ↳ Když je aktivována dětská pojistka, žádná ostatní tlačítka nereagují, pouze ikona dětské pojistky  bliká.
- 2 Dalším stisknutím tlačítka dětské pojistky  na dobu 3 sekund dětskou pojistku deaktivujete (obr. 17).
  - ↳ Ikona dětské pojistky  zmizí.

### Poznámka

- Když se na displeji zobrazí kód čištění předfiltru nebo kód výměny filtru, dětská pojistka se deaktivuje automaticky.

## 5 Čištění

### Poznámka

- Čističku vzduchu před čištěním vždy vypněte a odpojte ze zásuvky.
- Nikdy čističku neponořujte do vody ani do jiné kapaliny.
- K čištění žádné části čističky nikdy nepoužívejte abrazivní, agresivní nebo hořlavé čisticí prostředky, jako je například bělidlo nebo alkohol.
- Pouze předfiltr je omyvatelný. Vzduchový filtr není omyvatelný.
- Nepokoušejte se čistit filtry nebo snímače kvality vzduchu vysavačem.

### Čištění těla čističky

Tělo čističky vzduchu pravidelně čistěte zevnitř i zvenku, aby se na něm neusazoval prach.

- 1 Pomocí jemného suchého hadříku vyčistěte vnitřní i vnější část čističky.
- 2 Suchým měkkým hadříkem můžete také vyčistit výstup vzduchu.
- 3 Sundejte z čističky vzduchu přední kryt a omyjte jej pod tekoucí vodou.

### Čištění snímače kvality vzduchu

K zajištění optimálního výkonu čističky čistěte snímač kvality vzduchu každé dva měsíce.

### Poznámka

- Při použití čističky v prašném prostředí může být zapotřebí ji čistit častěji.
- Jestliže je v místnosti velice vysoká vlhkost, může na snímači kvality vzduchu začít kondenzovat voda a kontrolka kvality vzduchu může ukazovat, že je kvalita vzduchu špatná, přestože je ve skutečnosti dobrá. V takovém případě vyčistěte snímač kvality vzduchu nebo na čističce vzduchu nastavte rychlost manuálně.

- 1 Vypněte čističku vzduchu a odpojte ji ze síťové zásuvky.
- 2 Vyčistěte vstup a výstup snímače kvality vzduchu měkkým kartáčkem (obr. 18).
- 3 Otevřete kryt snímače kvality vzduchu (obr. 19).
- 4 Vlhkou vatovou tyčinkou vyčistěte snímač kvality vzduchu a vstup a výstup prachu (obr. 20).
- 5 Všechny součásti pečlivě vysušte suchou vatovou tyčinkou.
- 6 Vraťte kryt snímače kvality vzduchu zpět (obr. 21).

### Poznámka

- Když je čistička vzduchu v provozu, ponechte kryt snímače kvality vzduchu vždy zavřený.

## Čištění předfiltru

Předfiltr vyčistěte poté, co se na displeji zobrazí údaj **F0** (obr. 22).

- 1 Vypněte čističku vzduchu a odpojte ji ze síťové zásuvky.

- 2 Vytáhněte spodní část předního panelu a mírným nadzvednutím panel sejměte z čističky vzduchu (obr. 3).
- 3 Zatláčte zaklapávací uzávěr dolů (1) a vysuňte předfiltr směrem k sobě (2) (obr. 4).
- 4 Pokud je předfiltr výrazně znečištěný, setřete z něj prach měkkým kartáčkem. Poté předfiltr vyperte pod tekoucí vodou (obr. 23).
- 5 Než předfiltr umístíte zpět do čističky, nechte jej zcela vyschnout.

### Poznámka

- Po čištění nechte předfiltr úplně vyschnout, abyste zvýšili jeho životnost.
- Po práci s filtrem si umyjte ruce.

- 6 Vložte předfiltr zpět do čističky vzduchu (obr. 8).

### Poznámka

- Zkontrolujte, že strana se zaklapávacím uzávěrem je otočená směrem k vám a že všechny háčky předfiltru jsou řádně připevněny k čističce vzduchu.

- 7 Přední panel znovu nasadte zatlačením horní části panelu na vrchní část čističky vzduchu (1). Potom jemně zatláčte panel do těla čističky vzduchu (2) (obr. 9).
- 8 Zapojte zástrčku čističky vzduchu do síťové zásuvky.
- 9 Stisknutím tlačítka  a jeho podržením na 3 sekundy resetujte dobu čištění předfiltru (obr. 24).
- 10 Po instalaci filtrů si pečlivě umyjte ruce.

## 6 Výměna filtrů

### Indikátor výměny filtru

Tato čistička vzduchu je vybavena indikátorem výměny filtru, který slouží k ověření, že je filtr čističky vzduchu v době jejího provozu v optimálním stavu. Když je potřeba filtry vyměnit, na displeji se zobrazí kód filtru.

Pokud nebudou filtry vyměněny včas, čistička vzduchu přestane fungovat a automaticky se uzamkne.

### Výměna filtrů

#### Poznámka

- Filtry čištění vzduchu není možné prát ani čistit pomocí vysavače.
- Před výměnou filtrů čističku vzduchu vždy vypněte a odpojte od zdroje napájení.
- K čištění filtrů nepoužívejte vysavač.
- Pokud je předfiltr poškozený, opotřebený nebo nefunkční, nepoužívejte ho. Navštivte webové stránky [www.philips.com/support](http://www.philips.com/support) nebo se obraťte na středisko péče o zákazníky ve své zemi.

Stav kontrolky výstrahy filtru	Akce
Na displeji se zobrazí údaj A3	Vyměňte filtr NanoProtect řady 3 (FY1410)
Na displeji se zobrazí údaj C7	Vyměňte aktivní uhlíkový filtr NanoProtect (FY1413)
Na displeji se střídavě zobrazují údaje A3 a C7	Vyměňte oba filtry

- 1 Vypněte čističku vzduchu a odpojte ji ze síťové zásuvky.
- 2 Použitý vzduchový filtr vyjměte podle stavu kontrolky výstrahy filtru zobrazeného na displeji (obr. 25). Použité filtry vyhodte.





#### Poznámka

- Nedotýkejte se skládaného povrchu filtru ani k němu nečichajte – obsahuje zachycené škodliviny ze vzduchu.

- 3 Odstraňte veškerý obalový materiál z nového filtru (obr. 6).
- 4 Nové filtry vložte do čističky vzduchu (obr. 7).
- 5 Zapojte zástrčku čističky vzduchu do síťové zásuvky.
- 6 Stisknutím a podržením tlačítka  na 3 sekundy resetujte počítadlo životnosti filtru (obr. 26).
- 7 Po výměně filtru si umyjte ruce.

## Resetování filtru

Filtry můžete vyměnit i v případě, že se na displeji nezobrazuje žádný kód pro výměnu filtru. Po výměně filtru je nutné ručně resetovat počítadlo jeho životnosti.

- 1 Současným stisknutím a podržením tlačítek  a  na 3 sekundy vstupte do režimu resetování filtrů (obr. 27).  
↳ Na displeji se zobrazí kód (A3) filtru NanoProtect řady 3.
- 2 Stiskněte tlačítko  a podržte ho po dobu 3 sekund, aby se resetovalo počítadlo životnosti filtru NanoProtect řady 3 (obr. 26).
- 3 Po resetování počítadla životnosti filtru NanoProtect řady 3 se na displeji zobrazí kód (C7) aktivního uhlíkového filtru NanoProtect (obr. 28).
- 4 Stisknutím a podržením tlačítka  na 3 sekundy dojde k vynucenému resetování počítadla životnosti aktivního uhlíkového filtru NanoProtect a následnému ukončení režimu resetování filtrů (obr. 29).



## 7 Uskladnění

- 1 Vypněte čističku vzduchu a odpojte ji ze síťové zásuvky.
- 2 Vyčistěte čističku vzduchu, snímač kvality vzduchu a předfiltr (viz kapitolu 'Čištění').
- 3 Před uskladněním nechte všechny součásti zcela vyschnout.
- 4 Filtr a předfiltr zabalte zvlášť do vzduchotěsných plastových sáčků.
- 5 Čističku vzduchu, filtr a předfiltr uchovávejte na chladném a suchém místě.
- 6 Po manipulování s filtry si vždy důkladně umyjte ruce.

## 8 Odstraňování problémů

V této kapitole najdete nejběžnější problémy, s nimiž se můžete u přístroje setkat. Pokud vám uvedené informace nepomohou váš problém vyřešit, kontaktujte středisko péče o zákazníky ve své zemi.

Problém	Možná řešení
Čistička vzduchu nefunguje, přestože je zapojená do síťové zásuvky a zapnutá.	<ul style="list-style-type: none"><li>• Zkontrolujte, že je přední kryt správně nasazený.</li><li>• Na displeji se zobrazuje kód výměny filtru, ale vy jste příslušný filtr dosud nevyměnili. Pokud budete nadále používat prošlý filtr, přístroj se zablokuje. V takovém případě vyměňte filtr a resetujte počítadlo životnosti filtru.</li></ul>
Čistička vzduchu nefunguje, přestože je zapnutá.	<ul style="list-style-type: none"><li>• Indikátor výměny filtru trvale svítí, ale nevyměnili jste příslušný filtr, takže je čistička nyní zablokována. V takovém případě vyměňte filtr a resetujte počítadlo životnosti filtru.</li></ul>
Čistička se sama od sebe vypne.	<ul style="list-style-type: none"><li>• Jakmile je přívod energie obnoven, čistička vzduchu se automaticky restartuje a přejde do předchozího režimu.</li></ul>
Proud vzduchu, který vychází z výstupu vzduchu, je výrazně slabší než dříve.	<ul style="list-style-type: none"><li>• Předfiltr je špinavý. Vyčistěte předfiltr (viz kapitola "Čištění").</li></ul>
Kvalita vzduchu se nezlepšila, přestože čistička už je v provozu delší dobu.	<ul style="list-style-type: none"><li>• V čističce vzduchu není vložen některý z filtrů nebo je vložen nesprávně. Zkontrolujte, že jsou do čističky správně umístěny všechny filtry, a to v následujícím pořadí (od nejnvnitřnějšího filtru): 1) filtr NanoProtect řady 3 (FY1410); 2) aktivní uhlíkový filtr NanoProtect (FY1413) 3) předfiltr.</li><li>• Snímač kvality vzduchu je vlhký. Ujistěte se, že je snímač kvality vzduchu čistý a suchý (viz kapitola "Čištění").</li></ul>
Barva kontrolky snímače kvality vzduchu je stále stejná.	<ul style="list-style-type: none"><li>• Snímač kvality vzduchu je znečištěný. Vyčistěte snímač kvality vzduchu (viz kapitola "Čištění").</li></ul>

Problém	Možná řešení
<p>Čistička vydává nepříjemný zápach.</p>	<ul style="list-style-type: none"> <li>Filtr může po určité době používání vydávat zápach v důsledku absorpce vzduchu z interiéru. Filtr vyjměte a umístěte tam, kde bude vystaven přímému slunečnímu světlu a větrání. Přeinstalujte jej a zkuste opět použít. Pokud však z přístroje vychází zápach spáleniny (i při vyměňování filtrů), kontaktujte prodejce výrobků Philips nebo autorizované servisní centrum Philips.</li> <li>Pokud čistička vzduchu vydává zápach spálenin, vypněte ji a vypojte ze zásuvky. Obratě se na středisko péče o zákazníky ve vaší zemi.</li> </ul>
<p>Čistička je hlučná.</p>	<ul style="list-style-type: none"> <li>Pokud je čistička příliš hlučná, změňte rychlost ventilátoru na nižší úroveň. Při použití čističky přes noc v ložnici nastavte noční režim nebo zvolte nižší rychlost ventilátoru.</li> </ul>
<p>Čistička stále upozorňuje, že je potřeba vyměnit filtr, přestože k výměně už došlo.</p>	<ul style="list-style-type: none"> <li>Možná jste neprovedli resetování počítadla životnosti filtru. Zapojte čističku vzduchu a stisknutím tlačítka  ji zapněte. Poté stiskněte a na 3 sekundy podržte tlačítko .</li> </ul>
<p>Na displeji se zobrazují chybové kódy "E1", "E2", "E3" nebo "E4".</p>	<ul style="list-style-type: none"> <li>Přístroj má poruchy. Obratě se na středisko péče o zákazníky ve vaší zemi.</li> </ul>

## 9 Záruka a servis

Pokud potřebujete další informace nebo máte jakýkoli problém, navštivte web společnosti Philips na adrese [www.philips.com](http://www.philips.com) nebo kontaktujte středisko péče o zákazníky společnosti Philips ve vaší zemi (telefonní číslo naleznete v záručním listu s celosvětovou platností). Pokud se ve vaší zemi středisko péče o zákazníky společnosti Philips nenachází, obraťte se na místního prodejce výrobků Philips.

---

### Objednání dílů nebo doplňků

Pokud musíte vyměnit některý díl nebo chcete zakoupit další díl, obraťte se na prodejce společnosti Philips nebo navštivte stránky [www.philips.com/support](http://www.philips.com/support).

Pokud byste měli s obstaráním dílů k přístroji jakékoli problémy, obraťte se na středisko péče o zákazníky společnosti Philips ve své zemi (příslušné telefonní číslo naleznete v záručním listu s celosvětovou platností).

## 10 Upozornění

---

### Elektromagnetická pole (EMP)

Tento přístroj Philips odpovídá všem platným normám a předpisům týkajícím se elektromagnetických polí.

---

### Soulad se standardy EMP

Koninklijke Philips N.V. vyrábí a prodává mnoho výrobků určených pro spotřebitele, které stejně jako jakýkoli jiný elektronický přístroj mají obecně schopnost vysílat a přijímat elektromagnetické signály.

Jednou z předních firemních zásad společnosti Philips je zajistit u našich výrobků všechna potřebná zdravotní a bezpečnostní opatření, splnit veškeré příslušné požadavky stanovené zákonem a dodržet všechny standardy EMF platné v době výroby.

Společnost Philips se zavázala vyvíjet, vyrábět a prodávat výrobky, které nemají nepříznivé účinky na zdravotní stav. Společnost Philips potvrzuje, že pokud se s jejími výrobky správně zachází a používají se pro zamýšlený účel, je podle současného stavu vědeckého poznání jejich použití bezpečné.

Společnost Philips hraje aktivní roli ve vývoji mezinárodních standardů EMF a bezpečnostních norem, díky čemuž dokáže předvídat další vývoj ve standardizaci a rychle jej promítnout do svých výrobků.



---

## Recyklace



Tento symbol znamená, že výrobek nelze likvidovat s běžným komunálním odpadem (2012/19/EU).

Řiďte se pravidly vaší země pro sběr elektrických a elektronických výrobků. Správnou likvidaci pomůžete předejít negativním dopadům na životní prostředí a lidské zdraví



# Tartalom

<b>1 Fontos tudnivalók</b>	<b>50</b>	<b>7 Tárolás</b>	<b>61</b>
Biztonság	50		
<b>2 A levegőtisztító</b>	<b>53</b>	<b>8 Hibaelhárítás</b>	<b>62</b>
Termék áttekintése (①. ábra)	53		
Vezérlőszervek áttekintése (②. ábra)	53	<b>9 Jótállás és szerviz</b>	<b>64</b>
		Alkatrészek és tartozékok rendelése	64
<b>3 Bevezetés</b>	<b>54</b>	<b>10 Figyelmeztetések</b>	<b>64</b>
A szűrők behelyezése	54	Elektromágneses mezők (EMF)	64
		Újrahasznosítás	64
<b>4 A levegőtisztító használata</b>	<b>55</b>		
A levegőminőség jelzőfényének megismerése	55		
Be- és kikapcsolás	55		
A ventilátorsebesség módosítása	56		
Fényérzékelő	56		
Éjszakai érzékelés üzemmód	56		
A gyermekzár beállítása	57		
<b>5 Tisztítás</b>	<b>58</b>		
A levegőtisztító házának tisztítása	58		
A levegőminőség-érzékelő tisztítása	58		
Az előszűrő tisztítása	59		
<b>6 A szűrők cseréje</b>	<b>60</b>		
Szűrőcsere-jelzőfény	60		
A szűrők cseréje	60		
Szűrő visszaállítása	61		

# 1 Fontos tudnivalók

---

## Biztonság

A készülék első használata előtt figyelmesen olvassa el a használati útmutatót, és őrizze meg későbbi használatra.

## Veszély

- Az áramütés és tűz elkerülése érdekében ügyeljen, hogy a készülékbe ne kerüljön víz, egyéb folyadék vagy tűzveszélyes tisztítószer.
- Az áramütés és/vagy tűz kockázatának elkerülése érdekében ne tisztítsa a készüléket vízzel, egyéb folyadékkal vagy (tűzveszélyes) tisztítószerrel.
- Ne permetezzen gyúlékony anyagokat, pl. rovarirtót vagy illatosítót a készülék közelében.

## Figyelem

- A készülék csatlakoztatása előtt ellenőrizze, hogy a rajta feltüntetett feszültség egyezik-e a helyi hálózatával.

- Ha a hálózati kábel meghibásodott, a kockázatok elkerülése érdekében Philips szakszervizben vagy hivatalos szakszervizben ki kell cserélni.
- Ne használja a készüléket, ha a hálózati csatlakozódugó, a kábel vagy a készülék sérült.
- A készüléket 8 éven felüli gyermekek, illetve csökkent fizikai, érzékelési vagy szellemi képességekkel rendelkező, vagy a készülék működtetésében járatlan személyek is használhatják, amennyiben ezt felügyelet mellett teszik, illetve ismerik a készülék biztonságos működtetésének módját és az azzal járó veszélyeket. Ne engedje, hogy gyermekek játsszanak a készülékkel. Gyermekek felügyelet nélkül nem tisztíthatják a készüléket és nem végezhetnek karbantartást rajta.

- Ne zárja el a levegőbemeneti és a levegőkimeneti nyílásokat, például ne helyezzen tárgyakat a levegőkimeneti nyílásra vagy a levegőbemeneti nyílás elé.
- Vigyázzon, hogy ne essen idegen tárgy a készülékbe a levegőkimeneti nyílásán keresztül.

### Vigyázat

- A készülék nem helyettesíti a megfelelő szellőztetést, a rendszeres porszívózást, illetve főzéskor a szagelszívó használatát.
- Ha a készülék áramellátását biztosító hálózati aljzat rossz csatlakozásokkal rendelkezik, a készülék csatlakozódugója felmelegszik. Ügyeljen arra, hogy a készüléket megfelelően csatlakoztatott hálózati aljzathoz csatlakoztassa.
- Mindig száraz, stabil és vízszintes felületen tárolja és használja a készüléket.
- Hagyjon legalább 20 cm szabad helyet a készülék mögött és mindkét oldalán, illetve hagyjon legalább 30 cm szabad helyet a készülék előtt.
- Ne tegyen semmit a készülékre.
- Ne üljön vagy álljon a készülékre. A készüléken való ülés vagy állás sérülésekhez vezethet.
- Ne helyezze a készüléket közvetlenül légkondicionáló alá, nehogy a kicsapódó pára a készülékre csepegjen.
- A készülék bekapcsolása előtt győződjön meg arról, hogy minden szűrő megfelelően be van-e helyezve.
- Kizárólag az ehhez a készülékhez való, eredeti Philips szűrőket használja. Semmilyen más szűrőt ne használjon.
- A szűrő égése visszafordíthatatlan veszéllyel járhat az emberre nézve és/vagy veszélyeztetheti mások életét. Ne használja a szűrőt tüzelőanyagként vagy hasonló célokra.

- Ügyeljen, hogy ne csapódjanak kemény tárgyak a készülékhez (különösen a levegőbemeneti és a levegőkimeneti nyíláshoz).
- A készüléket mindig a tetején található fogantyúnál fogva emelje meg, illetve mozgassa.
- Ne dugja be az ujjait és más tárgyakat a levegőkimenetbe vagy -bemenetbe, mert az sérüléshez vagy a készülék meghibásodásához vezethet.
- Ne használja a készüléket, ha a helyiségben füstölő rovarriasztót, olajos párologtatót vagy füstölőt helyezett el, vagy vegyi gázok vannak a levegőben.
- Ne használja a készüléket gázkészülék, fűtőberendezés vagy kandalló közelében.
- A készülék hálózati csatlakozódugóját a használat után, valamint tisztítás és más karbantartási tevékenységek előtt húzza ki a fali aljzatból.
- Ne használja a készüléket olyan helyiségben, ahol nagy hőmérséklet-ingadozások vannak, mivel páralecsapódás keletkezhet a készülékben.
- Az interferencia elkerülése érdekében a készüléket legalább 2 méter távolságban helyezze el a rádióhullámmal működő elektromos készülékektől (pl. televízióktól, rádióktól és rádióvezérelt óráktól).
- A készülék csak háztartási használatra alkalmas, normál működési körülmények között.
- Ne használja a készüléket nedves környezetben vagy magas hőmérsékletű helyiségekben, például fürdőszobában, mellékhelyiségben vagy konyhában.

- A készülék nem távolítja el a szén-monoxidot (CO) és a radont (Rn). Nem használható biztonsági eszközként az égési folyamatokkal és veszélyes vegyi anyagokkal kapcsolatos balesetek esetén.
- Ha át kell helyeznie a készüléket, először húzza ki a hálózati csatlakozóaljzatból.
- A készüléket ne húzza a hálózati vezetékénél fogva.

## 2 A levegőtisztító

Köszönjük, hogy Philips terméket vásárolt, és üdvözljük a Philips világában!

A Philips által biztosított támogatás teljes körű igénybevételéhez regisztrálja termékét az alábbi honlapon: [www.philips.com/welcome](http://www.philips.com/welcome).

### Termék áttekintése

#### (1) .ábra)

- A Vezérlőpult
- B Levegőminőség jelzőfénye
- C Levegőkimeneti nyílás
- D A légminőség-érzékelő
- E NanoProtect 3-as sorozatú szűrő (FY1410)
- F NanoProtect aktívszén szűrő (FY1413)
- G Előszűrő
- H Levegőbemeneti nyílás
- I Előlap

Magyar

### Vezérlőszervek áttekintése (2) .ábra)

- J Be-/kikapcsoló gomb
- K Éjszakai érzékelés üzemmód gombja
- L Kijelző
- M Ventilátorsebesség gombja
- N Gyermekezár gomb

# 3 Bevezetés

## A szűrők behelyezése

### Megjegyzés

- Ellenőrizze, hogy a levegőtisztító hálózati csatlakozódugója ki van-e húzva a fali aljzataból, mielőtt behelyezné a szűrőket.
- Ellenőrizze, hogy a szűrő füllel ellátott oldala néz-e Ön felé.

- 1 Húzza meg az első panel alsó részét, majd óvatosan emelje fel a levegőtisztítóról való eltávolításhoz (3. ábra).
- 2 Nyomja le a csatot (1), majd húzza maga felé az előszűrőt (2) (4. ábra).
- 3 Távolítsa el az összes szűrőt (5. ábra).
- 4 Távolítson el minden csomagolóanyagot a szűrőkről (6. ábra).
- 5 Helyezze a levegőtisztítóba a vastag szűrőt (FY1410), majd a vékony aktívszén szűrőt (FY1413) (7. ábra). A típuszám fel van tüntetve minden szűrőn.
- 6 Tegye vissza az előszűrőt a levegőtisztítóba (8. ábra).

### Megjegyzés

- Ügyeljen arra, hogy a csattal ellátott oldal nézzen Ön felé, és hogy az előszűrő összes kampója megfelelően csatlakozzon a levegőtisztítóhoz.

- 7 Helyezze vissza az első panelt úgy, hogy a panel felső részét visszanyomja a levegőtisztító felső részébe (1). Ezután óvatosan nyomja rá a panelt a levegőtisztító házára (2) (9. ábra).
- 8 A szűrők beszerelését követően alaposan mosson kezet.



## 4 A levegőtisztító használata

### A levegőminőség jelzőfényének megismerése



A levegőminőség jelzőfényének színe	Levegőminőség szintje
Kék	Jó
Kék-lila	Kielégítő
Lila-piros	Rossz
Piros	Nagyonrossz

A levegőminőség jelzőfénye automatikusan bekapcsol a levegőtisztító bekapcsolásakor, és sorban minden szint megjelenít. Kb. 30 másodperc múlva a levegőminőség-érzékelők kiválasztják a levegőben található részecskék okozta környezeti levegő minőségének megfelelő szintet.

### Be- és kikapcsolás

#### Megjegyzés

- A levegőtisztítót stabil, vízszintes és sík felületre helyezze olyan módon, hogy az egység eleje ne fal felé vagy bútorok felé nézzen.
- Az optimális tisztítási teljesítményért csukja be az ajtókat és ablakokat.
- Tartsa távol a függönyöket a levegőbemeneti és -kimeneti nyílástól.

- 1 Csatlakoztassa a levegőtisztító hálózati dugóját a fali aljzatba.
- 2 Érintse meg a  gombot a levegőtisztító bekapcsolásához (.ábra).
  - ↳ A levegőtisztító hangjelzést ad.
  - ↳ A levegőtisztító alapértelmezés szerint automatikus módban működik.
  - ↳ Amikor a levegőtisztító melegszik, "■■" jelenik meg a képernyőn.
  - ↳ A levegő minőségének kb. 30 másodpercig tartó mérése után a levegőminőség-érzékelő automatikusan kiválasztja a levegőminőség-jelzőfény megfelelő színét.
- 3 A levegőtisztító kikapcsolásához érintse meg és tartsa lenyomva 3 másodpercig a  gombot.

#### Megjegyzés

- Ha a levegőtisztító a kikapcsolást követően csatlakoztatva marad a fali aljzathoz, a levegőtisztító az ismételt bekapcsoláskor a korábban megadott beállításokkal kezd el működni.
- Ha a levegőtisztító véletlenül kikapcsol működés közben, automatikusan újraindul, és a tápellátás helyreállítását követően a korábbi beállításokkal folytatja a működést.

---

## A ventilátorsebesség módosítása

Számos ventilátorsebesség áll rendelkezésre. Az automatikus mód, az **1**, **2**, **3** sebesség és a turbó mód (**t**) közül választhat.

---

### Automatikus tisztítás mód

- Érintse meg többször a ventilátorsebesség gombját (☒) az automatikus tisztítás mód kiválasztásához (11) .ábra).

---

### Allergén mód

A speciálisan tervezett allergén mód hatékonyan képes csökkenteni az olyan gyakori allergének mennyiségét, mint a pollen és állatszőr.

- Érintse meg a ventilátorsebesség gombját (☒) az Allergén mód kiválasztásához (12) .ábra).
  - ↳ A képernyőn a következők jelennek meg: Auto (A) és 🌸.

---

### Kézi

- Érintse meg többször a ventilátorsebesség gombját (☒) a kívánt ventilátorsebesség kiválasztásához (13) .ábra).

---

### Turbó (t)

Turbó módban a levegőtisztító a legnagyobb sebességen működik.

- Érintse meg a ventilátorsebesség gombját (☒) a turbó mód (t) kiválasztásához (14) .ábra).

---

## Fényérzékelő

A fényérzékelő segítségével a levegőtisztító a környezeti fényt figyelembe véve képes működni.

Ha a környezeti fény legalább 10 másodpercre elhalványul, a kezelőpanel minden jelzőfénye lassan kikapcsol. Ilyenkor a fények ismét bekapcsolnak, ha bármelyik gombot megérinti. Ha 10 másodpercen át nem használja a készülék vezérlőszerveit, minden jelzőfény kikapcsol.

Ha a környezeti fény legalább 10 másodpercre felerősödik, minden jelzőfény újra bekapcsol.

---

## Éjszakai érzékelés üzemmód

Az éjszakai érzékelés üzemmódot két módon is bekapcsolhatja.

---



### Az éjszakai érzékelés üzemmód manuális bekapcsolása

- Az éjszakai érzékelés manuális bekapcsolásához érintse meg a 🌙 gombot, mielőtt aludni tér (15) .ábra).
  - ↳ Ha a levegőminőség jelzőfénye kék színű, a levegőtisztító közvetlenül az éjszakai érzékelés üzemmódba lép. A levegőtisztító csendes működést alkalmaz, a levegőminőség jelzőfénye pedig elhalványul.
  - ↳ Ha a levegőminőség jelzőfénye nem kék, a levegőtisztító legfeljebb 10 percen át turbó üzemmódban működik, és a levegőminőség jelzőfénye lassan villog, majd a készülék éjszakai érzékelés üzemmódba lép.







## Az éjszakai érzékelés üzemmód automatikus bekapcsolása

Amennyiben a levegőtisztító automatikus vagy allergén üzemmódban működik, és a fényérzékelő azt észleli, hogy a szoba fényeit lekapcsolták, akkor a készülék automatikusan éjszakai érzékelés üzemmódra vált. A levegőtisztító a ventilátorsebesség valós idejű módosításával biztosítja a szoba levegőjének minőségét. A levegőminőség jelzőfénye elhalványul.

### Megjegyzés

- A fényérzékelő 11 órányi éjszakai érzékelés üzemmódban való működést követően észleli a szoba fényeit.
- Ha a szoba fényei be vannak kapcsolva, a levegőtisztító kilép az éjszakai érzékelés üzemmódból, és folytatja az előző módban való működést. A levegőminőség jelzőfénye és a kijelző ismét bekapcsol.
- Az éjszakai érzékelés üzemmód manuális kikapcsolásához érintse meg a  vagy a  gombot.

## A gyermekzár beállítása

- 1 Érintse meg és tartsa lenyomva a gyermekzár gombot  3 másodpercig a gyermekzár aktiválásához ( 16. ábra).
  - ↳ A  gyermekzár ikon megjelenik a kijelzőn.
  - ↳ Ha a gyermekzár be van kapcsolva, akkor a többi gomb nem reagál, és csak a  gyermekzár ikon villog.
- 2 Érintse meg és tartsa lenyomva újra a gyermekzár gombot  3 másodpercig a gyermekzár kikapcsolásához ( 17. ábra).
  - ↳ A  gyermekzár ikon eltűnik.

### Megjegyzés

- A gyermekzár automatikusan felold, ha az előszűrő-tisztítási kód vagy a szűrőcsere kód jelenik meg a képernyőn.

## 5 Tisztítás



### Megjegyzés

- Tisztítás előtt mindig kapcsolja ki a levegőtisztítót, és húzza ki a hálózati csatlakozódugót a fali aljzatból.
- Soha ne merítse a levegőtisztítót vízbe vagy más folyadékba.
- A levegőtisztító alkatrészeinek tisztításához soha ne használjon súrolószert, valamint agresszív vagy gyúlékony tisztítószereket, pl. fehérítőt vagy alkoholt.
- Csak az előszűrő mosható. A levegőszűrő nem mosható.
- Ne kísérelje meg porszívóval tisztítani a szűrőket vagy a levegőminőség-érzékelőt.

## A levegőtisztító házának tisztítása

A por lerakódásának megelőzése érdekében rendszeresen tisztítsa meg a levegőtisztítót kívül és belül.

- 1 Törölje meg a levegőtisztítót kívül és belül egy puha, száraz ruhával.
- 2 A levegőkimeneti nyílás is megtisztítható puha, száraz ruhával.
- 3 Vegye le az előlő fedelet a levegőtisztítóról, és mossa át folyó csapvíz alatt.

## A levegőminőség-érzékelő tisztítása

A levegőminőség-érzékelő optimális működése érdekében 2 havonta végezze el a levegőtisztító tisztítását.



### Megjegyzés

- Ha a levegőtisztítót poros környezetben használják, elképzelhető, hogy gyakrabban kell tisztítani.
- Ha a helyiség páratartalma nagyon magas, páralecsapódás alakulhat ki a levegőminőség-érzékelőn, és a levegőminőség jelzőfénye rosszabb levegőminőséget jelezhet ki még jó minőségű levegő esetén is. Ebben az esetben tisztítsa meg a levegőminőség-érzékelőt vagy manuális sebességbeállítással használja a levegőtisztítót.

- 1 Kapcsolja ki a levegőtisztítót, és húzza ki a hálózati aljzatból.
- 2 Tisztítsa meg puha kefével a levegőminőség-érzékelő bemenetét és kimenetét (18. ábra).
- 3 Nyissa fel a levegőminőség-érzékelő burkolatát (19. ábra).
- 4 Nedves fültisztító pálcikával tisztítsa meg a levegőminőség-érzékelőt, a porbemenetet és a porkimenetet (20. ábra).
- 5 Minden alkatrészt gondosan töröljön szárazra száraz fültisztító pálcikával.
- 6 Helyezze vissza a levegőminőség-érzékelő burkolatát (21. ábra).



#### Megjegyzés

- A levegőtisztító működése közben mindig tartsa lecsukva a levegőminőség-érzékelő fedelét.

## Az előszűrő tisztítása

Tisztítsa meg az előszűrőt, amikor az **F0** megjelenik a képernyőn (22) .ábra).

- 1 Kapcsolja ki a levegőtisztítót, és húzza ki a hálózati aljzatból.
- 2 Húzza meg az elülső panel alsó részét, majd óvatosan emelje fel a levegőtisztítóról való eltávolításhoz (3) .ábra).
- 3 Nyomja le a csatot (1), majd húzza maga felé az előszűrőt (2) (4) .ábra).
- 4 Ha az előszűrő nagyon piszkos, puha kefe használatával távolítsa el róla a port. Majd mossa le az előszűrőt folyó csapvíz alatt (23) .ábra).
- 5 Hagyja teljesen megszáradni az előszűrőt, mielőtt visszahelyezi a levegőtisztítóba.



#### Megjegyzés

- Az előszűrő élettartamának optimalizálásához ellenőrizze, hogy az teljesen megszáradt-e a tisztítás után.
- Mosson kezet a szűrő cseréjét követően.

- 6 Tegye vissza az előszűrőt a levegőtisztítóba (8) .ábra).



#### Megjegyzés

- Ügyeljen arra, hogy a csattal ellátott oldal nézzen Ön felé, és hogy az előszűrő összes kampója megfelelően csatlakozzon a levegőtisztítóhoz.

- 7 Helyezze vissza az első panelt úgy, hogy a panel felső részét visszanyomja a levegőtisztító felső részébe (1). Ezután óvatosan nyomja rá a panelt a levegőtisztító házára (2) (9) .ábra).
- 8 Csatlakoztassa a levegőtisztító hálózati dugóját a fali aljzatba.
- 9 Érintse meg és tartsa lenyomva 3 másodpercig a  gombot az előszűrő tisztítási idejének lenullázásához (24) .ábra).
- 10 A szűrők beszerelését követően alaposan mosson kezet.

## 6 A szűrők cseréje

### Szűrőcsere-jelzőfény

Ez a levegőtisztító szűrőcsere-jelzőfényel van felszerelve annak érdekében, hogy a levegőtisztító szűrő optimális állapotban legyen a levegőtisztító működése közben. Ha a szűrőket cserélni kell, a képernyőn megjelenik a szűrőkód.

Ha nem cserél ki időben a szűrőket, a levegőtisztító működése leáll, és a készülék automatikusan zárolja magát.

### A szűrők cseréje

#### Megjegyzés

- A levegőtisztító szűrők nem moshatók, valamint porszívóval sem tisztíthatók.
- A szűrők cseréje előtt mindig kapcsolja ki a levegőtisztítót, és húzza ki a hálózati csatlakozódugóját a fali aljzatból.
- Ne tisztítsa a szűrőket porszívóval.
- Ha az előszűrő sérült, kopott vagy törött, ne használja. Látogasson el a [www.philips.com/support](http://www.philips.com/support) weboldalra, vagy forduljon az országában működő vevőszolgálathoz.

A szűrő figyelmeztető jelzőfénye	Működés
A3 jelenik meg a kijelzőn	Cserélje ki a NanoProtect 3-as sorozatú szűrőt (FY1410)
C7 jelenik meg a kijelzőn	Cserélje ki a NanoProtect aktívszén szűrőt (FY1413)
Az A3 és C7 jelenik meg felváltva a kijelzőn	Cserélje ki mindkét szűrőt

- 1 Kapcsolja ki a levegőtisztítót, és húzza ki a hálózati aljzatból.
- 2 Vegye ki a használt levegőszűrőt a képernyőn látható szűrő-feljelmezítő jelzőfény alapján (25. ábra). Dobja el a használt szűrőket.





#### Megjegyzés

- Ne érintse meg a redőzött szűrő felületét, és ne szagolja meg a szűrőt, mert összegyűltek rajta a levegőben található szennyezőanyagok.

- 3 Távolítsa el minden csomagolóanyagot az új szűrőről (6. ábra).
- 4 Helyezze be az új szűrőket a levegőtisztítóba (7. ábra).
- 5 Csatlakoztassa a levegőtisztító hálózati dugóját a fali aljzatba.
- 6 Érintse meg és tartsa lenyomva 3 másodpercig a  gombot a szűrő élettartam-számlálójának lenullázásához (26. ábra).
- 7 Mosson kezet szűrőcsere után.

## Szűrő visszaállítása

Akkor is kicserélheti a szűrőket, ha a szűrőcseré kódja nem látható a képernyőn. A szűrő cseréje után manuálisan le kell nulláznia a szűrő élettartam-számlálóját.

- 1 Érintse meg egyszerre a  és a  gombot 3 másodpercig a szűrőnullázás módra való belépéshez (27. ábra).  
↳ A NanoProtect 3-as sorozatú szűrő kódja (A3) jelenik meg a kijelzőn.
- 2 Érintse meg és tartsa lenyomva 3 másodpercig a  gombot a NanoProtect 3-as sorozatú szűrő élettartam-számlálójának kényszerített nullázásához (26. ábra).
- 3 A NanoProtect 3-as sorozatú szűrő élettartam-számlálójának nullázását követően a Nanoprotect aktívszén szűrő (C7) kódja jelenik meg a kijelzőn (28. ábra).
- 4 Érintse meg és tartsa lenyomva 3 másodpercig a  gombot a NanoProtect aktívszén szűrő élettartam-számlálójának kényszerített nullázásához és a szűrő nullázási módjából való kilépéséhez (29. ábra).

## 7 Tárolás



- 1 Kapcsolja ki a levegőtisztítót, és húzza ki a hálózati aljzatból.
- 2 Tisztítsa meg a levegőtisztítót, a levegőminőség-érzékelőt és az előszűrőt (lásd a "Tisztítás" c. fejezetet).
- 3 Hagyja teljesen megszáradni az összes alkatrészt, mielőtt elteszi azokat.
- 4 Csomagolja be a szűrőt és az előszűrőt légmentesen záró műanyag zacskókba, külön-külön.
- 5 Száraz, hűvös helyen tárolja a levegőtisztítót, a szűrőt és az előszűrőt.
- 6 A szűrők érintése után mindig alaposan mosson kezet.

## 8 Hibaelhárítás

Ez a fejezet részletesen foglalkozik a készülékkel kapcsolatban leggyakrabban felmerülő problémákkal. Ha a hibát az alábbi útmutató segítségével nem tudja elhárítani, forduljon az adott ország vevőszolgálatához.

Probléma	Lehetséges megoldás
A levegőtisztító a hálózati aljzathoz csatlakoztatva és bekapcsolva sem működik.	<ul style="list-style-type: none"><li>• Ellenőrizze, hogy az elülső fedél megfelelően van-e behelyezve.</li><li>• A szűrőcsere kódja látható a kijelzőn, Ön azonban nem cserélte ki a megfelelő szűrőt. A készülék zárolja magát, ha továbbra is a lejárt szűrőt használja. Ebben az esetben cserélje ki a szűrőt, és nullázza le a szűrő élettartam-számlálóját.</li></ul>
A levegőtisztító bekapcsolt állapotban sem működik.	<ul style="list-style-type: none"><li>• A szűrőcsere jelzője már egy ideje megjelent, Ön azonban nem cserélte ki a vonatkozó szűrőt, ezért a levegőtisztító zárolta magát. Ebben az esetben cserélje ki a szűrőt, és nullázza le a szűrő élettartam-számlálóját.</li></ul>
A levegőtisztító véletlenül kikapcsol.	<ul style="list-style-type: none"><li>• A levegőtisztító automatikusan újraindul, és bekapcsolást követően az előző módra vált.</li></ul>
A levegőkimenetből távozó légáram jelentősen gyengébb, mint korábban.	<ul style="list-style-type: none"><li>• Az előszűrő szennyezett. Tisztítsa meg az előszűrőt (lásd a „Tisztítás” c. fejezetet).</li></ul>
A levegőminőség nem javul, pedig a levegőtisztító hosszú ideje működésben van.	<ul style="list-style-type: none"><li>• A levegőtisztító egyik szűrője nincs vagy nem megfelelően van behelyezve. Győződjön meg arról, hogy az összes szűrő megfelelően van-e behelyezve a következő sorrendben, a legbelső szűrőtől kezdve: 1) NanoProtect 3-as sorozatú szűrő (FY1410); 2) Nanoprotect aktívszén szűrő (FY1413) 3) előszűrő.</li><li>• Nedves a levegőminőség-érzékelő. Ügyeljen arra, hogy a levegőminőség-érzékelő tiszta és száraz legyen (lásd a „Tisztítás” című fejezetet).</li></ul>
A levegőminőség jelzőfénye mindig ugyanolyan színű marad.	<ul style="list-style-type: none"><li>• A levegőminőség-érzékelő szennyezett. Tisztítsa meg a levegőminőség-érzékelőt (lásd a „Tisztítás” című fejezetet).</li></ul>



Probléma	Lehetséges megoldás
A levegőtisztítóból kellemetlen szag árad.	<ul style="list-style-type: none"> <li>Előfordulhat, hogy a szűrő kellemetlen szagot áraszt, ha már egy ideje használatban van. Ennek oka a beltéri levegő abszorpciója. Távolítsa el a szűrőt, majd helyezze olyan helyre, ahol közvetlen napfény éri, és hagyja szellőzni több órán keresztül. Helyezze vissza, és próbálja újból használni. Ha azonban a készülék még a szűrők eltávolítása után is égett szagot áraszt, lépjen kapcsolatba egy Philips értékesítővel vagy egy hivatalos Philips márkaszervizzel.</li> <li>Ha a levegőtisztító égett szagot bocsát ki magából, kapcsolja ki, és húzza ki a hálózati csatlakozódugóját a fali aljzatból. Forduljon az adott ország vevőszolgálatához.</li> </ul>
A levegőtisztító hangos.	<ul style="list-style-type: none"> <li>Ha a levegőtisztító hangos, csökkentse a ventilátor sebességét. Ha a levegőtisztítót hálósobában használja éjszaka, válassza az éjszakai érzékelés üzemmódot, vagy állítson be alacsonyabb ventilátorsebességet.</li> </ul>
A levegőtisztító még mindig azt jelzi, hogy ki kell cserélnem egy szűrőt, pedig már megtettem.	<ul style="list-style-type: none"> <li>Előfordulhat, hogy nem nullázta le a szűrő élettartam-számlálóját. Csatlakoztassa a levegőtisztítót az elektromos hálózathoz, érintse meg a  gombot a készülék bekapcsolásához, majd tartsa lenyomva a  gombot 3 másodpercig.</li> </ul>
Az „E1”, „E2”, „E3” vagy „E4” hibáüzenet jelenik meg a képernyőn.	<ul style="list-style-type: none"> <li>A készülék hibásan működik. Forduljon az adott ország vevőszolgálatához.</li> </ul>

## 9 Jótállás és szervíz

Ha információra van szüksége, vagy valamilyen probléma merül fel, látogasson el a Philips honlapjára ([www.philips.com](http://www.philips.com)), vagy forduljon az adott ország Philips vevőszolgálatához (a telefonszám a világszerte érvényes garancialevélen található). Ha országában nem működik ilyen vevőszolgálat, forduljon a Philips helyi szaküzletéhez.

### Alkatrészek és tartozékok rendelése

Ha ki szeretne cserélni egy alkatrészt, vagy újat szeretne vásárolni, forduljon a területileg illetékes Philips márkakereskedőhöz, vagy látogasson el a [www.philips.com/support](http://www.philips.com/support) weboldalra.

Ha problémái adódnak az alkatrészek beszerzésével, kérjük, forduljon az adott ország Philips vevőszolgálatához (ennek telefonszáma a világszerte érvényes garancialevélen található).

## 10 Figyelmeztetések

### Elektromágneses mezők (EMF)

Ez a Philips készülék az elektromágneses mezőkre érvényes összes vonatkozó szabványnak és előírásnak megfelel.

### Az EMF-szabványoknak való megfelelés

Koninklijke Philips N.V. számos olyan terméket gyárt és kínál vásárlóinak, amelyek, mint az elektronikus készülékek általában, elektromágneses jelek kibocsátására és vételére képesek.

A Philips egyik leglényegesebb működési irányelve az összes szükséges egészségi és biztonsági intézkedés betartása termékei gyártása során, hogy ezzel megfeleljen az összes vonatkozó jogi előírásnak, valamint a termék gyártásakor érvényben lévő EMF-szabványoknak.

A Philips olyan termékek fejlesztésére, gyártására és eladására kötelezte el magát, amelyeknek nincs ártalmas élettani hatásuk. A Philips kijelenti, hogy termékei megfelelő, rendeltetészerű használat mellett a tudomány mai állása szerint biztonságosnak minősülnek.

A Philips aktív szerepet vállal a nemzetközi EMF- és biztonsági szabványok előkészítésében, ami lehetővé teszi számára a szabványosításban várható további fejlesztések előrevetítését és azok beépítését termékeibe.

### Újrahasznosítás



Ez a szimbólum azt jelenti, hogy a termék nem kezelhető normál háztartási hulladékként (2012/19/EU).

Kövesse az országában érvényes, az elektromos és elektronikus készülékek hulladékkezelésére vonatkozó jogszabályokat. A megfelelő hulladékkezelés segítséget nyújt a környezettel és az emberi egészséggel kapcsolatos negatív következmények megelőzésében.

# Spis treści

<b>1 Ważne</b>	<b>66</b>
Bezpieczeństwo	66
<b>2 Twój oczyszczacz powietrza</b>	<b>69</b>
Opis produktu (rys. ①)	69
Elementy sterowania (rys. ②)	69
<b>3 Czynności wstępne</b>	<b>70</b>
Montaż filtrów	70
<b>4 Korzystanie z oczyszczacza powietrza</b>	<b>71</b>
Działanie wskaźnika jakości powietrza	71
Włączanie i wyłączanie	71
Zmiana prędkości wentylatora	72
Czujnik światła	72
Tryb nocny	72
Ustawianie blokady rodzicielskiej	73
<b>5 Czyszczenie</b>	<b>74</b>
Czyszczenie obudowy oczyszczacza powietrza	74
Czyszczenie czujnika jakości powietrza	74
Czyszczenie filtra wstępnego	75
<b>6 Wymiana filtrów</b>	<b>76</b>
Wskaźnik wymiany filtra	76
Wymiana filtrów	76
Zerowanie filtra	77

<b>7 Przechowywanie</b>	<b>77</b>
<b>8 Rozwiązywanie problemów</b>	<b>78</b>
<b>9 Gwarancja i serwis</b>	<b>80</b>
Zamawianie części i akcesoriów	80
<b>10 Uwagi</b>	<b>80</b>
Pola elektromagnetyczne (EMF)	80
Recykling	81

# 1 Ważne

---

## Bezpieczeństwo

Przed rozpoczęciem korzystania z urządzenia zapoznaj się dokładnie z jego instrukcją obsługi. Instrukcję warto też zachować na przyszłość.

## Niebezpieczeństwo

- Nie wolno dopuścić do dostania się wody, łatwopalnych detergentów ani innych płynów do wnętrza urządzenia, gdyż może to doprowadzić do porażenia prądem i/lub pożaru.
- Nie czyścić urządzenia wodą, (łatwopalnymi) detergentami ani innymi płynami, gdyż grozi to porażeniem prądem i/lub pożarem.
- Nie rozpylaj wokół urządzenia palnych materiałów, takich jak środki owadobójcze lub zapachowe.

## Ostrzeżenie

- Przed podłączeniem urządzenia upewnij się, że napięcie podane na urządzeniu jest zgodne z napięciem w lokalnej sieci elektrycznej.
- Jeżeli przewód zasilający nieodłączalny ulegnie uszkodzeniu, to powinien on być wymieniony w centrum serwisowym firmy Philips lub przez wykwalifikowaną osobę w celu uniknięcia zagrożenia.
- Nie używaj urządzenia, jeśli uszkodzona jest wtyczka, przewód zasilający lub samo urządzenie.
- Niniejsze urządzenie może być użytkowane przez dzieci w wieku co najmniej 8 lat i przez osoby o obniżonych możliwościach fizycznych, umysłowych i osoby o braku doświadczenia i znajomości urządzenia, jeżeli zapewniony zostanie nadzór lub instruktaż odnośnie do użytkowania urządzenia

- w bezpieczny sposób, tak aby związane z tym zagrożenia były zrozumiałe. Dzieci nie powinny bawić się urządzeniem. Dzieci bez nadzoru nie powinny wykonywać czyszczenia i konserwacji urządzenia.
- Nie kładź żadnych przedmiotów przy wlocie i wylocie powietrza, aby nie blokować przepływu powietrza.
  - Upewnij się, że żadne przedmioty nie wpadną do urządzenia przez wylot powietrza.

### **Uwaga**

- To urządzenie nie zastąpi odpowiedniej wentylacji, regularnego odkurzania oraz okapu podczas gotowania.
- Jeśli gniazdko elektryczne, z którego zasilane jest urządzenie, jest źle podłączone, wtyczka może się nagrzewać. Sprawdź, czy podłączasz urządzenie do prawidłowo zainstalowanego gniazdka.

- Zawsze ustawiaj urządzenie i korzystaj z niego na suchej, stabilnej, równej i poziomej powierzchni.
- Ustaw urządzenie tak, aby z tyłu i po obu jego stronach było przynajmniej 20 cm wolnej przestrzeni, a nad urządzeniem 30 cm przestrzeni.
- Nie stawiaj żadnych przedmiotów na urządzeniu.
- Nie siadaj ani nie stawaj na urządzeniu. Siadanie lub stawanie na urządzeniu może skutkować obrażeniami ciała.
- Nie umieszczaj urządzenia bezpośrednio pod klimatyzatorem, aby zapobiec ściekaniu wody na urządzenie.
- Przed włączeniem urządzenia sprawdź, czy wszystkie filtry zostały odpowiednio zamontowane.

- Używaj tylko oryginalnych filtrów firmy Philips przeznaczonych dla danego urządzenia. Nie używaj innych filtrów.
- Zapalenie się filtra może stanowić zagrożenie dla ludzkiego życia lub zdrowia. Nie używaj filtra jako opału lub do podobnych celów.
- Nie uderzaj w urządzenie twardymi przedmiotami, a w szczególności we wlot i wylot powietrza.
- Zawsze podnoś lub przenoś urządzenie za pomocą uchwytu, który znajduje się na górze urządzenia.
- Aby zapobiec uszkodzeniu ciała lub urządzenia, nie wkładaj palców ani żadnych przedmiotów do wlotu i wylotu powietrza.
- Nie używaj urządzenia po rozpyleniu wewnątrz pomieszczenia środków odstraszających owady ani w pomieszczeniach, w których obecne są resztki oleju, palące się kadzidełka lub opary chemiczne.
- Nie używaj urządzenia w pobliżu urządzeń gazowych, grzejników lub kominków.
- Zawsze odłączaj urządzenie od zasilania po użyciu oraz przed przystąpieniem do czyszczenia lub przeprowadzania innych czynności konserwacyjnych.
- Nie używaj urządzenia w pomieszczeniach narażonych na duże zmiany temperatury, gdyż może to spowodować skraplanie pary wewnątrz urządzenia.
- Aby uniknąć zakłóceń, ustaw urządzenie w odległości co najmniej 2 metrów od urządzeń elektrycznych wykorzystujących fale radiowe, takich jak telewizory, odbiorniki radiowe lub zegary sterowane drogą radiową.
- Urządzenie jest przeznaczone wyłącznie do użytku domowego w normalnych warunkach pracy.

- Nie używaj urządzenia w miejscach wilgotnych lub miejscach o wysokiej temperaturze, takich jak łazienka, toaleta lub kuchnia.
- Urządzenie nie usuwa tlenku węgla (CO) ani radonu (Rn). Nie może być używane jako urządzenie ratunkowe w przypadku pożarów lub wycieków szkodliwych chemikaliów.
- Jeśli zamierzasz przestawić urządzenie, najpierw odłącz je od źródła zasilania.
- Nie przenoś urządzenia, ciągnąc za przewód zasilający.

## 2 Twój oczyszczacz powietrza

Gratulujemy zakupu i witamy wśród klientów firmy Philips!

Aby w pełni skorzystać z obsługi świadczonej przez firmę Philips, zarejestruj swój produkt na stronie [www.philips.com/welcome](http://www.philips.com/welcome).

### Opis produktu (rys. ①)

- A Panel sterowania
- B Wskaźnik jakości powietrza
- C Wylot powietrza
- D Czujnik jakości powietrza
- E Filtr NanoProtect serii 3 (FY1410)
- F Aktywny filtr węglowy NanoProtect (FY1413)
- G Filtr wstępny
- H Wlot powietrza
- I Panel przedni

Polski

### Elementy sterowania (rys. ②)

- J Wyłącznik
- K Przycisk trybu nocnego
- L Wyświetlacz
- M Przycisk prędkości wentylatora
- N Przycisk blokady rodzicielskiej

## 3 Czynności wstępne

### Montaż filtrów



#### Uwaga

- Przed przystąpieniem do montażu filtrów sprawdź, czy oczyszczacz powietrza jest odłączony od gniazdka elektrycznego.
- Filtr powinien być zwrócony stroną z uchwytem do Ciebie.

- 1 Pociągnij dolną część panelu przedniego i podnieś delikatnie, aby zdjąć go z oczyszczacza powietrza (rys. ③).
- 2 Dociśnij zacisk (1) i pociągnij filtr wstępny do siebie (2) (rys. ④).
- 3 Usuń wszystkie filtry (rys. ⑤).
- 4 Usuń wszystkie elementy opakowania z filtrów (rys. ⑥).
- 5 Najpierw umieść w oczyszczaczu powietrza grubszy filtr (**FY1410**), a następnie cienki aktywny filtr węglowy (**FY1413**) (rys. ⑦). Numer modelu znajduje się na każdym filtrze.
- 6 Włóż filtr wstępny z powrotem do oczyszczacza powietrza (rys. ⑧).



#### Uwaga

- Strona z zaciskiem powinna być zwrócona w Twoim kierunku, a wszystkie haczyki filtra wstępnego powinny być odpowiednio przyłączone do oczyszczacza.

- 7 Zamocuj przedni panel z powrotem, dociskając jego górną część do górnej części oczyszczacza powietrza (1). Następnie delikatnie dociśnij panel do obudowy oczyszczacza powietrza (2) (rys. ⑨).
- 8 Po zamontowaniu filtrów dokładnie umyj ręce.



## 4 Korzystanie z oczyszczacza powietrza

### Działanie wskaźnika jakości powietrza



Kolor wskaźnika jakości powietrza	Poziom jakości powietrza
Niebieski	Dobra
Niebiesko-fioletowy	Przeciętna
Fioletowo-czerwony	Zła
Czerwony	Bardzo zła

Wskaźnik jakości powietrza włącza się automatycznie po uruchomieniu oczyszczacza powietrza i świeci kolejno we wszystkich kolorach. Po upływie około 30 sekund czujniki jakości powietrza zaczynają świecić w kolorze odpowiadającym jakości powietrza otoczenia.

### Włączanie i wyłączanie

#### Uwaga

- Oczyszczacz powietrza należy umieścić na płaskiej, stabilnej i równej powierzchni, w taki sposób, aby przód urządzenia nie był zwrócony w stronę ścian ani mebli.
- Aby zapewnić optymalne oczyszczanie, zamknij drzwi i okna.
- Uważaj, aby zasłony nie dostały się do wlotu ani wylotu powietrza.

- 1 Włóż wtyczkę oczyszczacza powietrza do gniazdka elektrycznego.
- 2 Dotknij przycisku , aby wyłączyć oczyszczacz powietrza (rys. 10).
  - ↳ Oczyszczacz powietrza wyemituje sygnał dźwiękowy.
  - ↳ Oczyszczacz powietrza działa domyślnie w trybie automatycznego oczyszczania.
  - ↳ Gdy oczyszczacz powietrza nagrzewa się, na ekranie jest widoczny symbol "--".
  - ↳ Po przeprowadzeniu pomiaru jakości powietrza trwającego około 30 sekund czujnik jakości powietrza automatycznie wybiera odpowiedni kolor wskaźnika jakości powietrza.
- 3 Dotknij przycisku  i przytrzymaj go przez 3 sekundy, aby wyłączyć oczyszczacz powietrza.

#### Uwaga

- Jeśli po wyłączeniu oczyszczacz powietrza pozostanie podłączony do gniazdka elektrycznego, to po ponownym włączeniu będzie pracował z ostatnimi ustawieniami.
- Jeśli oczyszczacz powietrza przez przypadek wyłączy się podczas pracy, po ponownym podłączeniu zasilania automatycznie uruchomi się on ponownie i powróci do działania w poprzednich ustawieniach.

---

## Zmiana prędkości wentylatora

Dostępnych jest kilka prędkości wentylatora. Można ustawić tryb automatycznego oczyszczania, poziom prędkości 1, 2, 3 lub tryb turbo (t).

---



### Tryb automatycznego oczyszczania

- Dotknij kilkakrotnie przycisku prędkości wentylatora , aby wybrać tryb automatycznego oczyszczania (rys. 11).

---

### Tryb antyalergenowy

Specjalnie opracowany tryb antyalergenowy pozwala skutecznie ograniczać często występujące alergeny, takie jak pyłki i sierść zwierząt.

- Dotknij przycisku prędkości wentylatora , aby wybrać tryb antyalergenowy (rys. 12).
  - ↳ Na ekranie zostaną wyświetlone oznaczenia Auto (A) i .

---

### Tryb ręczny

- Dotknij kilkakrotnie przycisku prędkości wentylatora , aby wybrać wymaganą prędkość wentylatora (rys. 13).

---

### Turbo (t)

W trybie turbo oczyszczacz powietrza działa z największą możliwą prędkością.

- Dotknij przycisku prędkości wentylatora , aby wybrać tryb turbo (t) (rys. 14).

---

## Czujnik światła

Dzięki czujnikowi światła oczyszczacz powietrza może działać w zależności od światła otoczenia.

Gdy światło otoczenia jest przyćmione przez 10 sekund, wszystkie wskaźniki na panelu sterowania powoli gasną. W tym czasie możesz dotknąć dowolnego przycisku, a wszystkie wskaźniki ponownie się zapalą. Jeśli nie wykonasz innych czynności w ciągu 10 sekund, wszystkie wskaźniki zgasną.

Kiedy światło otoczenia staje się jasne i utrzymuje się przez co najmniej 10 sekund, wszystkie wskaźniki ponownie się zapalają.

---

## Tryb nocny

Tryb nocny można włączyć na dwa sposoby.

---



### Ręczne włączanie trybu nocnego

- Przed pójściem spać dotknij przycisku , aby włączyć tryb nocny (rys. 15).
  - ↳ Jeśli wskaźnik jakości powietrza świeci na niebiesko, oczyszczacz powietrza przejdzie bezpośrednio w tryb nocny. Oczyszczacz powietrza będzie pracował cicho, a wskaźnik jakości powietrza będzie przyćmiony.
  - ↳ Jeśli wskaźnik jakości powietrza nie świeci się na niebiesko, oczyszczacz powietrza działa w trybie turbo maksymalnie przez 10 minut. Wskaźnik jakości powietrza w tym czasie wolno miga, a następnie przechodzi w tryb nocny.





## Automatyczne włączanie trybu nocnego

Gdy oczyszczacz powietrza pracuje w trybie automatycznym lub w trybie antyalergenowym, jeśli czujnik wykryje, że światła w pomieszczeniu są wyłączone, oczyszczacz powietrza przejdzie automatycznie w tryb nocny. Oczyszczacz powietrza dostosuje prędkość wentylatora w czasie rzeczywistym, aby upewnić się, że jakość powietrza w pomieszczeniu jest dobra. Wskaźnik jakości powietrza będzie przyciemniony.

### Uwaga

- Czujnik światła wykrywa światła w pomieszczeniu po 11 godzinach w trybie nocnym.
- Jeśli światła w pomieszczeniu są włączone, oczyszczacz powietrza wyjdzie z trybu nocnego i wróci do poprzedniego trybu. Wskaźnik jakości powietrza i wyświetlacz znowu się włączą.
- Aby ręcznie wyjść z trybu nocnego, dotknij przycisku  lub .

## Ustawianie blokady rodzicielskiej

- 1 Dotknij przycisku blokady rodzicielskiej  i przytrzymaj go przez 3 sekundy, aby włączyć tę funkcję (rys. 16).
  - ↳ Na ekranie zostanie wyświetlona ikona blokady rodzicielskiej .
  - ↳ Gdy włączona jest blokada rodzicielska, wszystkie pozostałe przyciski nie są czułe, miga tylko ikona blokady rodzicielskiej .
- 2 Ponownie dotknij przycisku blokady rodzicielskiej  i przytrzymaj go przez 3 sekundy, aby ją wyłączyć (rys. 17).
  - ↳ Ikona blokady rodzicielskiej  zniknie.

### Uwaga

- Funkcja blokady rodzicielskiej jest automatycznie wyłączana, gdy na ekranie wyświetla się kod czyszczenia filtra wstępnego lub kod wymiany filtra.

## 5 Czyszczenie

### Uwaga

- Zawsze wyłączaj oczyszczacz powietrza i wyjmij jego wtyczkę z gniazdka elektrycznego przed przystąpieniem do czyszczenia.
- Nigdy nie zanurzaj oczyszczacza powietrza w wodzie ani innym płynie.
- Do czyszczenia oczyszczacza powietrza nie używaj ściernych, żrących ani łatwopalnych środków czyszczących.
- Do mycia nadaje się tylko filtr wstępny. Filtra powietrza nie można myć.
- Nie próbuj czyścić filtrów ani czujnika jakości powietrza przy użyciu odkurzacza.

### Czyszczenie obudowy oczyszczacza powietrza

Aby zapobiec osiadaniu kurzu, regularnie czyść oczyszczacz powietrza z zewnątrz i od wewnątrz.

- 1 Do czyszczenia części zewnętrznej oraz wnętrza oczyszczacza powietrza używaj miękkiej, suchej szmatki.
- 2 Suchą szmatką można czyścić także wylot powietrza.
- 3 Zdejmij osłonę przednią z oczyszczacza powietrza i umyj ją pod bieżącą wodą.

### Czyszczenie czujnika jakości powietrza

Aby uzyskać optymalne funkcjonowanie oczyszczacza, czyść czujnik jakości powietrza co 2 miesiące.

### Uwaga

- Jeśli oczyszczacz powietrza jest używany w obecności dużej ilości kurzu, może być konieczne częstsze jego czyszczenie.
- Jeśli poziom wilgotności w pomieszczeniu jest bardzo wysoki, na czujniku jakości powietrza może skraplać się para, przez co wskaźnik jakości powietrza może sygnalizować jakość powietrza gorszą od rzeczywistej. W takim przypadku należy wyczyścić czujnik jakości powietrza lub użyć ręcznego ustawienia prędkości pracy oczyszczacza powietrza.

- 1 Wyłącz oczyszczacz powietrza i wyjmij jego wtyczkę z gniazdka elektrycznego.
- 2 Wytrzyj wlot i wylot czujnika jakości powietrza miękką szczotką (rys. 18).
- 3 Otwórz pokrywę czujnika jakości powietrza (rys. 19).
- 4 Wyczyść czujnik jakości powietrza oraz wlot i wylot kurzu zwilżonym bawełnianym wacikiem (rys. 20).
- 5 Osusz dokładnie wszystkie części za pomocą suchego bawełnianego wacika.
- 6 Załóż pokrywę czujnika jakości powietrza (rys. 21).

### Uwaga

- Pokrywa czujnika jakości powietrza powinna być zawsze zamknięta podczas pracy oczyszczacza powietrza.

### Uwaga

- Strona z zaciskiem powinna być zwrócona w Twoim kierunku, a wszystkie haczyki filtra wstępnego powinny być odpowiednio przymocowane do oczyszczacza powietrza.

## Czyszczenie filtra wstępnego

Wyczyść filtr wstępny, kiedy na ekranie zostanie wyświetlony kod **F0** (rys. 22).

- 1 Wyłącz oczyszczacz powietrza i wyjmij jego wtyczkę z gniazdka elektrycznego.
- 2 Pociągnij dolną część panelu przedniego i podnieś delikatnie, aby zdjąć go z oczyszczacza powietrza (rys. 3).
- 3 Dociśnij zacisk (1) i pociągnij filtr wstępny do siebie (2) (rys. 4).
- 4 Jeśli filtr wstępny jest bardzo brudny, wyczyść go przy użyciu miękkiej szczotki. Następnie umyj filtr wstępny pod bieżącą wodą (rys. 23).
- 5 Przed ponownym włożeniem filtra wstępnego do oczyszczacza powietrza poczekaj, aż filtr całkowicie wyschnie.

### Uwaga

- Aby uzyskać optymalną żywotność filtra wstępnego, po zakończeniu czyszczenia pozostaw filtr do całkowitego wyschnięcia.
- Po pracy z filtrem umyj ręce.

- 6 Włóż filtr wstępny z powrotem do oczyszczacza powietrza (rys. 8).

- 7 Zamocuj przedni panel z powrotem, dociskając jego górną część do górnej części oczyszczacza powietrza (1). Następnie delikatnie dociśnij panel do obudowy oczyszczacza powietrza (2) (rys. 9).
- 8 Włóż wtyczkę oczyszczacza powietrza do gniazdka elektrycznego.
- 9 Dotknij przycisku  i przytrzymaj go przez 3 sekundy, aby wyzerować czas czyszczenia filtra wstępnego (rys. 24).
- 10 Po zamontowaniu filtrów dokładnie umyj ręce.

## 6 Wymiana filtrów

### Wskaźnik wymiany filtra

Ten oczyszczacz powietrza jest wyposażony we wskaźnik konieczności wymiany filtra, dzięki któremu można mieć pewność, że podczas działania urządzenia filtr oczyszczający powietrze jest zawsze w optymalnym stanie. Gdy zachodzi potrzeba wymiany, na ekranie jest wyświetlany kod filtra.

Jeśli filtry nie zostaną wymienione na czas, oczyszczacz powietrza przestanie działać i zostanie zablokowany.

### Wymiana filtrów

#### Uwaga

- Filtrów oczyszczających powietrze nie można myć ani odkurzać.
- Przed wymianą filtrów należy zawsze wyłączyć oczyszczacz powietrza i wyjąć wtyczkę urządzenia z gniazdka elektrycznego.
- Nie należy czyścić filtrów za pomocą odkurzacza.
- Jeśli filtr wstępny jest uszkodzony lub zużyty, nie wolno z niego korzystać. Odwiedź [www.philips.com/support](http://www.philips.com/support) lub skontaktuj się z Centrum Obsługi Klienta w swoim kraju.

Stan wskaźnika ostrzegawczego filtra	Czynność
Na wyświetlaczu pojawia się kod A3	Wymień filtr NanoProtect serii 3 (FY1410)
Na wyświetlaczu pojawia się kod C7	Wymień aktywny filtr węglowy NanoProtect (FY1413)
Na wyświetlaczu pojawiają się na przemian kody A3 i C7	Wymień oba filtry

- 1 Wyłącz oczyszczacz powietrza i wyjmij jego wtyczkę z gniazdka elektrycznego.
- 2 Wyjmij zużyty filtr powietrza zgodnie ze stanem wskaźnika ostrzegawczego filtra wyświetlanym na ekranie (rys. 25). Wyrzuć zużyte filtry.





#### Uwaga

- Nie dotykaj przeplatanej powierzchni i nie wążaj filtra, ponieważ znajdują się na nim zanieczyszczenia z powietrza.

- 3 Usuń wszystkie elementy opakowania z nowego filtra (rys. 6).
- 4 Włóż nowe filtry do oczyszczacza powietrza (rys. 7).
- 5 Włóż wtyczkę oczyszczacza powietrza do gniazdka elektrycznego.
- 6 Dotknij przycisku  i przytrzymaj go przez 3 sekundy, aby zresetować licznik okresu użytkowania filtra (rys. 26).
- 7 Po wymianie filtra umyj ręce.

## Zerowanie filtra

Filtry można wymienić, nawet jeśli na ekranie nie jest wyświetlany kod wymiany filtra. Po wymianie filtra należy ręcznie zresetować licznik okresu użytkowania filtra.

- 1 Dotknij równocześnie przycisków  i  i przytrzymaj je przez 3 sekundy, aby przejść do trybu resetowania filtra (rys. 27).  
↳ Na wyświetlaczu pojawi się kod (A3) filtra NanoProtect z serii 3.
- 2 Dotknij przycisku  i przytrzymaj go przez 3 sekundy, aby wymusić reset licznika okresu użytkowania filtra NanoProtect serii 3 (rys. 26).
- 3 Po zresetowaniu licznika okresu użytkowania filtra NanoProtect serii 3 na wyświetlaczu pojawi się kod (C7) aktywnego filtra węglowego NanoProtect (rys. 28).
- 4 Dotknij przycisku  i przytrzymaj go przez 3 sekundy, aby wymusić reset licznika okresu użytkowania aktywnego filtra węglowego NanoProtect i wyjść z trybu resetowania filtra (rys. 29).

## 7 Przechowywanie



- 1 Wyłącz oczyszczacz powietrza i wyjmij jego wtyczkę z gniazdka elektrycznego.
- 2 Wyczyść oczyszczacz powietrza, czujnik jakości powietrza i filtr wstępny (patrz rozdział 'Czyszczenie').
- 3 Przed odstawieniem urządzenia do przechowywania pozostaw wszystkie części do całkowitego wyschnięcia.
- 4 Umieść filtr i filtr wstępny w oddzielnych hermetycznych plastikowych woreczkach.
- 5 Przechowuj oczyszczacz powietrza, filtr i filtr wstępny w suchym i chłodnym miejscu.
- 6 Zawsze dokładnie myj ręce po zakończeniu wykonywania czynności przy filtrach.

## 8 Rozwiązywanie problemów

W tym rozdziale opisano najczęstsze problemy, z którymi można się zetknąć, korzystając z urządzenia. Jeśli poniższe wskazówki okażą się niewystarczające do rozwiązania problemu, skontaktuj się z Centrum Obsługi Klienta w swoim kraju.

Problem	Możliwe rozwiązanie
Oczyszczacz powietrza nie działa, mimo że jest podłączony do gniazdka elektrycznego i włączony.	<ul style="list-style-type: none"><li>• Sprawdź, czy osłona przednia jest poprawnie założona.</li><li>• Na wyświetlaczu pojawia się kod wymiany filtra, mimo że dany filtr nie został jeszcze wymieniony. Jeśli korzystasz z filtra, którego okres użytkowania upłynął, urządzenie zostanie zablokowane. W takim przypadku należy wymienić filtr i zresetować licznik okresu użytkowania filtra.</li></ul>
Oczyszczacz powietrza nie działa, mimo że jest włączony.	<ul style="list-style-type: none"><li>• Wskaźnik wymiany filtra stale się świeci, jednak nie wymieniono odpowiedniego filtra i oczyszczacz powietrza jest teraz zablokowany. W takim przypadku należy wymienić filtr i zresetować licznik okresu użytkowania filtra.</li></ul>
Oczyszczacz powietrza przypadkowo się wyłącza.	<ul style="list-style-type: none"><li>• Oczyszczacz powietrza automatycznie uruchamia się ponownie i powraca do poprzedniego trybu po wznowieniu zasilania.</li></ul>
Strumień powietrza wydobywający się z wylotu jest słabszy niż do tej pory.	<ul style="list-style-type: none"><li>• Filtr wstępny jest zabrudzony. Wyczyść filtr wstępny (patrz rozdział „Czyszczenie”).</li></ul>
Jakość powietrza nie poprawia się nawet po długim czasie pracy oczyszczacza powietrza.	<ul style="list-style-type: none"><li>• Jeden z filtrów nie został umieszczony w oczyszczaczu powietrza lub filtr nie został prawidłowo zamontowany. Sprawdź, czy wszystkie filtry są poprawnie zainstalowane w następującej kolejności, poczynwszy od filtra umieszczonego najgłębiej: 1) filtr NanoProtect serii 3 (FY1410); 2) aktywny filtr węglowy NanoProtect (FY1413); 3) filtr wstępny.</li><li>• Czujnik jakości powietrza jest mokry. Sprawdź, czy czujnik jakości powietrza jest czysty i suchy (patrz rozdział „Czyszczenie”).</li></ul>
Kolor obręczy wskaźnika jakości powietrza jest zawsze taki sam.	<ul style="list-style-type: none"><li>• Czujnik jakości powietrza jest brudny. Wyczyść czujnik jakości powietrza (patrz rozdział „Czyszczenie”).</li></ul>



Problem	Możliwe rozwiązanie
<p>Z oczyszczacza powietrza wydobywa się nieprzyjemny zapach.</p>	<ul style="list-style-type: none"> <li>Z używanego przez dłuższy czas filtra może się wydobywać nieprzyjemny zapach spowodowany wchłanianiem powietrza z pomieszczenia. Wyjmij filtr i umieść go na kilka godzin w miejscu wystawionym na bezpośrednie działanie promieni słonecznych i o dobrej wentylacji. Zainstaluj i spróbuj ponownie. Jeśli jednak z urządzenia wydobywa się zapach spalenizny nawet po wyjęciu filtrów, należy skontaktować się ze sprzedawcą produktów firmy Philips lub autoryzowanym centrum serwisowym firmy Philips.</li> <li>Jeśli z oczyszczacza powietrza wydobywa się zapach spalenizny, wyłącz urządzenie i wyjmij jego wtyczkę z gniazdka elektrycznego. Skontaktuj się z Centrum Obsługi Klienta w swoim kraju.</li> </ul>
<p>Oczyszczacz powietrza działa głośno.</p>	<ul style="list-style-type: none"> <li>Jeśli urządzenie działa za głośno, możesz ustawić niższą prędkość wentylatora. W przypadku korzystania z oczyszczacza powietrza w sypialni w nocy wybierz tryb nocny lub ustaw niższą prędkość wentylatora.</li> </ul>
<p>Oczyszczacz powietrza nadal informuje o konieczności wymiany filtra, choć filtr został już wymieniony.</p>	<ul style="list-style-type: none"> <li>Być może licznik okresu użytkowania filtra nie został zresetowany. Podłącz urządzenie do sieci elektrycznej, dotknij przycisku , aby je włączyć, a następnie dotknij przycisku  i przytrzymaj go przez 3 sekundy.</li> </ul>
<p>Na wyświetlaczu pojawiają się kody błędów "E1", "E2", "E3" lub "E4".</p>	<ul style="list-style-type: none"> <li>Urządzenie działa wadliwie. Skontaktuj się z Centrum Obsługi Klienta w swoim kraju.</li> </ul>

## 9 Gwarancja i serwis

W razie jakichkolwiek pytań lub problemów prosimy odwiedzić naszą stronę internetową [www.philips.com](http://www.philips.com) lub skontaktować się z lokalnym Centrum Obsługi Klienta firmy Philips (numer telefonu znajduje się w ulotce gwarancyjnej). Jeśli w Twoim kraju nie ma Centrum Obsługi Klienta, zwróć się o pomoc do sprzedawcy produktów firmy Philips.

---

### Zamawianie części i akcesoriów

Jeśli chcesz wymienić jakąś część albo zakupić dodatkowy element, zwróć się do sprzedawcy produktów firmy Philips lub przejdź na stronę [www.philips.com/support](http://www.philips.com/support).

W przypadku trudności z zakupem części wymiennych skontaktuj się z lokalnym Centrum Obsługi Klienta firmy Philips (numer telefonu można znaleźć w ulotce gwarancyjnej).

## 10 Uwagi

---

### Pola elektromagnetyczne (EMF)

To urządzenie firmy Philips spełnia wszystkie normy i jest zgodne z wszystkimi przepisami dotyczącymi narażenia na działanie pól elektromagnetycznych.

---

### Zgodność ze standardami EMF

Koninklijke Philips N.V. produkuje i sprzedaje wiele produktów przeznaczonych dla klientów detalicznych, które — jak wszystkie urządzenia elektroniczne — mogą emitować oraz odbierać sygnały elektromagnetyczne.

Jedną z najważniejszych zasad firmy Philips jest podejmowanie wszelkich koniecznych działań zapewniających bezpieczne i nieszkodliwe dla zdrowia korzystanie z jej produktów. Obejmuje to spełnienie wszystkich mających zastosowanie przepisów prawnych oraz wymogów standardów dotyczących emisji pola magnetycznego (EMF) już na etapie produkcji.

Jesteśmy czynnie zaangażowani w opracowywanie, wytwarzanie i sprzedawanie produktów, które nie mają niekorzystnego wpływu na zdrowie. Firma Philips zaświadcza, że zgodnie z posiadaną obecnie wiedzą naukową wytwarzane przez nas produkty są bezpieczne, jeżeli są używane zgodnie z ich przeznaczeniem.

Aktywnie uczestniczymy także w doskonaleniu międzynarodowych standardów EMF i przepisów bezpieczeństwa, co umożliwia nam przewidywanie kierunków rozwoju standaryzacji i szybkie dostosowywanie naszych produktów do nowych przepisów.

---

## Recykling



- Symbol przekreślonego kontenera na odpady, oznacza, że produkt podlega selektywnej zbiórce zgodnie z Dyrektywą 2012/19/UE i informuje, że sprzęt po okresie użytkowania, nie może być wyrzucony z innymi odpadami gospodarstwa domowego. Użytkownik ma obowiązek oddać go do podmiotu prowadzącego zbieranie zużytego sprzętu elektrycznego i elektronicznego, tworzącego system zbierania takich odpadów - w tym do odpowiedniego sklepu, lokalnego punktu zbiórki lub jednostki gminnej. Zużyty sprzęt może mieć szkodliwy wpływ na środowisko i zdrowie ludzi z uwagi na potencjalną zawartość niebezpiecznych substancji, mieszanin oraz części składowych. Gospodarstwo domowe spełnia ważną rolę w przyczynianiu się do ponownego użycia i odzysku surowców wtórnych, w tym recyklingu zużytego sprzętu. Na tym etapie kształtuje się postawy, które wpływają na zachowanie wspólnego dobra jakim jest czyste środowisko naturalne.



# Cuprins

<b>1 Important</b>	<b>84</b>	<b>7 Depozitare</b>	<b>94</b>
Siguranță	84		
<b>2 Purificatorul de aer</b>	<b>87</b>	<b>8 Depanare</b>	<b>95</b>
Prezentare generală a produsului (fig. ①)	87		
Prezentarea generală a comenzilor (fig. ②)	87	<b>9 Garanție și service</b>	<b>97</b>
		Comandarea pieselor sau a accesoriilor	97
<b>3 Primi pași</b>	<b>87</b>		
Instalarea filtrelor	87	<b>10 Mențiuni</b>	<b>97</b>
		Câmpuri electromagnetice (EMF)	97
		Reciclare	98
<b>4 Utilizarea purificatorului de aer</b>	<b>88</b>		
Descrierea indicatorului luminos pentru calitatea aerului	88		
Pornirea și oprirea	88		
Schimbarea turației ventilatorului	89		
Senzorul de lumină	89		
Modul de detectare nocturn	89		
Configurarea blocării pentru copii	90		
<b>5 Curățarea</b>	<b>91</b>		
Curățarea corpului purificatorului de aer	91		
Curățarea senzorului de calitate a aerului	91		
Curățarea prefiltrului	92		
<b>6 Înlocuirea filtrelor</b>	<b>93</b>		
Indicator de înlocuire a filtrului	93		
Înlocuirea filtrelor	93		
Resetare filtru	94		

# 1 Important

---

## Siguranță

Citește cu atenție acest manual de utilizare înainte de a folosi aparatul și păstrează-l pentru consultare ulterioară.

### Pericol

- Nu permite pătrunderea în aparat a apei sau a oricărui lichid sau a unui detergent inflamabil, pentru a evita pericolul de electrocutare și/sau incendiu.
- Nu curăța aparatul cu apă sau orice alt lichid ori cu detergent (inflamabil), pentru a evita pericolul de electrocutare și/sau incendiu.
- Nu pulveriza substanțe inflamabile, precum insecticide sau parfumuri, în apropierea aparatului.

### Avertisment

- Înainte de a conecta aparatul, verifică dacă tensiunea indicată pe aparat corespunde tensiunii de rețea locale.
- În cazul în care cablul de alimentare este deteriorat,

acesta trebuie înlocuit întotdeauna de Philips, de un centru de service autorizat de Philips sau de personal calificat în domeniu, pentru a evita orice accident.

- Nu folosi aparatul dacă ștecărul, cablul de alimentare sau aparatul însuși este deteriorat.
- Acest aparat poate fi utilizat de către persoane care au capacități fizice, senzoriale sau mentale reduse sau sunt lipsite de experiență și cunoștințe și copii cu vârsta minimă de 8 ani dacă au fost supravegheați sau instruiți cu privire la utilizarea în condiții de siguranță a aparatului și înțeleg pericolele implicate. Copiii nu trebuie să se joace cu aparatul. Curățarea și întreținerea nu trebuie realizate de către copii nesupravegheați.
- Nu bloca fantele de admisie și de evacuare a aerului, de exemplu, prin plasarea unor obiecte pe fanta de evacuare sau în

fața fantei de admisie a aerului.

- Asigură-te că în aparat nu cad obiecte străine prin orificiul de ieșire a aerului.

### Atenție

- Acest aparat nu este un înlocuitor pentru ventilația corespunzătoare, curățarea obișnuită cu aspiratorul sau utilizarea unei hote absorbante ori a unui ventilator în timpul gătirii.
- Dacă priza utilizată pentru alimentarea aparatului are conexiuni necorespunzătoare, ștecărul aparatului se încinge. Asigură-te că vei conecta aparatul la o priză conectată corespunzător.
- Așază și utilizează întotdeauna aparatul pe o suprafață orizontală plană, stabilă și uscată.
- Lasă un spațiu liber de cel puțin 20 cm în spatele aparatului și în ambele părți laterale ale acestuia și cel puțin 30 cm deasupra aparatului.

- Nu așeza nimic pe partea superioară a aparatului.
- Nu sta jos sau în picioare pe aparat. Statul pe aparat în poziția așezat sau în picioare poate duce la potențiale vătămări corporale.
- Nu amplasa aparatul direct sub o unitate de aer condiționat, pentru a evita picurarea vaporilor de condens pe aparat.
- Asigură-te că toate filtrele au fost instalate corect înainte de a porni aparatul.
- Folosește doar filtrele originale Philips create special pentru acest aparat. Nu folosi niciun alt tip de filtru.
- Combustia filtrului poate duce la pericole ireversibile pentru om și/sau poate pune în pericol și alte persoane. Nu utiliza filtrul ca și combustibil sau în scopuri similare.
- Evită lovirea aparatului (în special a fantelor de admisie și de evacuare a aerului) cu obiecte dure.

- Ridică sau mută aparatul ținând întotdeauna de mânerul din partea de sus a acestuia.
- Nu introdu degetele sau obiecte în fanta de admisie a aerului sau în fanta de evacuare a aerului, pentru a evita rănirea sau funcționarea defectuoasă a aparatului.
- Nu utiliza aparatul după ce ai utilizat repelenți de interior împotriva insectelor, care produc fum, sau în locuri cu reziduuri uleioase, tămâie aprinsă sau vapori chimici.
- Nu utiliza aparatul în apropierea aparatelor cu gaz, a dispozitivelor de încălzire sau a șemineelor.
- Scoate întotdeauna din priză aparatul după utilizare și înainte de curățare sau efectuarea altor operații de întreținere.
- Nu utiliza aparatul într-o cameră cu variații mari de temperatură, deoarece acest lucru poate produce condens în interiorul aparatului.
- Pentru a preveni interferențele, poziționează aparatul la cel puțin 2 metri distanță de aparatele electrice care utilizează unde radio aeriene, precum televizoare, aparate radio și ceasuri controlate prin radio.
- Aparatul este destinat exclusiv utilizării casnice în condiții de operare normale.
- Nu utiliza aparatul în medii umede sau cu temperaturi ridicate, cum ar fi băi, toalete sau bucătării.
- Aparatul nu elimină monoxidul de carbon (CO) sau radonul (Rn). Acesta nu poate fi utilizat ca dispozitiv de siguranță în caz de accidente cu procese de combustie și substanțe chimice periculoase.
- Dacă trebuie să muți aparatul, mai întâi deconectează-l de la sursa de alimentare.
- Nu deplasa aparatul trăgând de cablul său de alimentare electrică.



## 2 Purificatorul de aer

Felicitări pentru achiziție și bun venit la Philips!

Pentru a beneficia pe deplin de asistența oferită de Philips, înregistrați-vă produsul la [www.philips.com/welcome](http://www.philips.com/welcome).

### Prezentare generală a produsului (fig. ①)

- A Panou de control
- B Indicator luminos pentru calitatea aerului
- C Fanta de evacuare a aerului
- D Senzorul pentru calitatea aerului
- E Filtrul NanoProtect seria 3 (FY1410)
- F Filtrul NanoProtect cu carbon activ (FY1413)
- G Prefiltrul
- H Fanta de admisie a aerului
- I Panou frontal

### Prezentarea generală a comenzilor (fig. ②)

- J Buton Pornit/Oprit
- K Butonul pentru modul de detectare pe timp de noapte
- L Ecran de afișare
- M Butonul pentru turația ventilatorului
- N Buton de blocare pentru copii

## 3 Primi pași

### Instalarea filtrelor

#### Note

- Înainte de a instala filtrele, asigură-te că purificatorul de aer este deconectat de la priza de curent.
- Asigură-te că partea cu eticheta a filtrului este îndreptată către tine.

- 1 Trage partea de jos a panoului frontal și ridică-l ușor pentru a-l scoate din purificatorul de aer (fig. ③).
- 2 Apasă clema în jos (1) și trage prefiltrul spre tine (2) (fig. ④).
- 3 Scoate toate filtrele (fig. ⑤).
- 4 Scoate toate materialele de ambalare de pe filtre (fig. ⑥).
- 5 Așază filtrul gros (FY1410) în purificatorul de aer, apoi introdu filtrul subțire cu carbon activ (AC) (FY1413) (fig. ⑦). Numerele de model sunt indicate pe fiecare filtru.
- 6 Pune prefiltrul la loc în purificatorul de aer (fig. ⑧).

#### Note

- Asigură-te că partea care conține clema este îndreptată spre tine și că toate cârligele de fixare ale prefiltrului sunt fixate corespunzător pe purificator.

- 7 Pune la loc panoul frontal, apăsând partea superioară a panoului pe partea de sus a purificatorului de aer (1). Apoi, împinge ușor panoul pe corpul purificatorului de aer (2) (fig. ⑨).
- 8 După instalarea filtrelor, spală-te bine pe mâini.

## 4 Utilizarea purificatorului de aer

### Descrierea indicatorului luminos pentru calitatea aerului



Culoarea indicatorului luminos pentru calitatea aerului	Nivelul de calitate a aerului
Albastru	Bună
Albastru-violet	Acceptabilă
Violet-roșu	Slabă
Roșu	Foarte slabă

Indicatorul luminos pentru calitatea aerului se aprinde automat când purificatorul de aer este pornit și afișează în mod succesiv toate culorile. După aproximativ 30 de secunde, senzorii de calitate a aerului selectează culoarea corespunzătoare calității particulelor în suspensie din aerul ambiental.

### Pornirea și oprirea

#### Note

- Așază întotdeauna purificatorul de aer pe o suprafață stabilă, orizontală și netedă, cu partea frontală a unității la distanță de pereți sau mobilă.
- Pentru o performanță optimă de purificare, închide ușile și ferestrele.
- Ține perdelele la distanță față de fanta de admisie sau de evacuare a aerului.

- 1 Introdu ștecărul purificatorului de aer în priză.
- 2 Apasă butonul  pentru a porni purificatorul de aer (fig. 10).
  - ↳ Purificatorul de aer emite semnale sonore.
  - ↳ Purificatorul de aer funcționează implicit în modul de autopurificare.
  - ↳ Atunci când purificatorul de aer se încălzește, pe ecran se afișează "--".
  - ↳ După ce măsoară calitatea aerului timp de aproximativ 30 de secunde, senzorul de calitate a aerului selectează automat culoarea corespunzătoare indicatorului luminos pentru calitatea aerului.
- 3 Apasă butonul  și ține-l apăsat timp de 3 secunde pentru a opri purificatorul de aer.

#### Note

- Dacă purificatorul de aer rămâne conectat la priza de curent după ce este oprit, la repornire va funcționa conform setărilor anterioare.
- Dacă purificatorul de aer se oprește accidental în timpul funcționării, acesta repornește automat și funcționează la setările anterioare atunci când se reia alimentarea cu energie.

---

## Schimbarea turației ventilatorului

Sunt disponibile mai multe turații ale ventilatorului. Poți selecta modul de autopurificare, turația 1, 2, 3 sau modul turbo (t).

---



### Modul de autopurificare

- Apasă butonul pentru turația ventilatorului  în mod repetat pentru a selecta modul de autopurificare (fig. 11).

---

### Modul pentru alergeni

Modul pentru alergeni, special proiectat, poate reduce în mod eficient alergenii obișnuiți, precum polenul și părul de animale de companie.

- Apasă butonul pentru turația ventilatorului  pentru a selecta modul Alergeni (fig. 12).
  - ↳ Pe ecran se va afișa Auto (A) și .

---

### Modul manual

- Apasă butonul pentru turația ventilatorului  în mod repetat pentru a selecta turația dorită a ventilatorului (fig. 13).

---

### Modul turbo (t)

În modul turbo, purificatorul de aer funcționează la turația cea mai ridicată.

- Apasă butonul pentru turația ventilatorului  pentru a selecta modul turbo (t) (fig. 14).

---

## Senzorul de lumină

Cu senzorul de lumină, funcționarea purificatorului de aer se poate adapta luminii ambiante.

Atunci când lumina ambientală scade în intensitate timp de 10 secunde, toate indicatoarele luminoase de pe panoul de control se vor stinge treptat. În timpul acestei perioade, poți apăsa orice buton și toate indicatoarele luminoase se vor aprinde din nou. Dacă nu efectuezi alte operații în interval de 10 secunde, toate indicatoarele luminoase se vor stinge.

După ce lumina ambientală devine intensă și se menține cel puțin 10 secunde, toate indicatoarele luminoase se vor aprinde din nou.

---

## Modul de detectare nocturn

Poți activa modul de detectare pe timp de noapte prin două metode.

---

### Activarea manuală a modului de detectare pe timp de noapte



- Înainte de a merge la culcare, apasă butonul  pentru a activa modul de detectare pe timp de noapte (fig. 15).
  - ↳ Dacă indicatorul luminos pentru calitatea aerului este albastru, purificatorul de aer trece direct în modul de detectare pe timp de noapte. Purificatorul de aer funcționează silențios și indicatorul luminos pentru calitatea aerului va lumina mai slab.

- ↳ Dacă indicatorul luminos pentru calitatea aerului nu este albastru, purificatorul de aer funcționează în modul turbo timp de maxim 10 minute. În acest timp, indicatorul pentru calitatea aerului luminează intermitent cu frecvență redusă, apoi trece în modul de detectare pe timp de noapte.





## Activarea automată a modului de detectare pe timp de noapte

Atunci când purificatorul de aer funcționează în mod automat sau în modul pentru alergeni, dacă senzorul de lumină detectează că luminile din cameră sunt stinse, purificatorul trece automat în modul de detectare pe timp de noapte. Purificatorul de aer va regla în timp real turația ventilatorului, astfel încât aerul din cameră să aibă o bună calitate. Indicatorul luminos pentru calitatea aerului va lumina mai slab.

### Note

- Senzorul de lumină detectează luminile din cameră după 11 ore de funcționare în modul de detectare pe timp de noapte.
- Dacă luminile din cameră sunt aprinse, purificatorul de aer va ieși din modul de detectare pe timp de noapte și va funcționa în modul anterior. Indicatorul luminos pentru calitatea aerului și afișajul vor fi reactivate.
- Pentru a ieși manual din modul de detectare pe timp de noapte, apasă butonul  sau .

## Configurarea blocării pentru copii

- 1 Apasă și ține apăsat butonul de blocare pentru copii  timp de 3 secunde pentru a activa funcția de blocare pentru copii (fig. 16).
  - ↳ Pe ecran se afișează pictograma funcției de blocare pentru copii .
  - ↳ Atunci când funcția de blocare pentru copii este activată, celelalte butoane nu reacționează la comenzi. Numai pictograma funcției de blocare pentru copii  luminează intermitent.
- 2 Apasă și ține din nou apăsat timp de 3 secunde butonul de blocare pentru copii  pentru a dezactiva funcția de blocare pentru copii (fig. 17).
  - ↳ Pictograma funcției de blocare pentru copii  dispăre.

### Note

- Funcția de blocare pentru copii se dezactivează automat când pe ecran se afișează codul de curățare a prefiltrului sau codul de înlocuire a filtrului.

## 5 Curățarea

### Note

- Înainte de curățare, oprește întotdeauna purificatorul de aer și deconectează-l de la priză.
- Nu introdu niciodată purificatorul de aer în apă sau în alte lichide.
- Nu folosi niciodată agenți de curățare abrazivi, agresivi sau inflamabili, precum înălbitori sau alcool, pentru a curăța vreuna din componentele purificatorului de aer.
- Doar prefiltrul poate fi spălat. Filtrul de aer nu este lavabil.
- Nu încerca să cureți filtrele sau senzorul de calitate a aerului cu un aspirator.

### Curățarea corpului purificatorului de aer

Curăță în mod regulat atât interiorul, cât și exteriorul purificatorului de aer, pentru a evita depunerea prafului.

- 1 Utilizează o lavetă moale și uscată pentru a curăța atât interiorul, cât și exteriorul purificatorului de aer.
- 2 Și orificiul de evacuare a aerului poate fi curățat cu o lavetă moale și uscată.
- 3 Scoate capacul frontal de pe purificatorul de aer și spală-l la robinet.

### Curățarea senzorului de calitate a aerului

Curăță senzorul de calitate a aerului la fiecare 2 luni pentru a asigura funcționarea optimă a purificatorului.

### Note

- Dacă purificatorul de aer este utilizat într-un mediu cu mult praf, s-ar putea să fie necesar să fie curățat mai des.
- Dacă nivelul de umiditate din cameră este foarte ridicat, se poate forma condens la senzorul de calitate a aerului și indicatorul luminos pentru calitatea aerului poate să arate o calitate mai scăzută, chiar dacă calitatea aerului este de fapt adecvată. Dacă se întâmplă acest lucru, curăță senzorul de calitate a aerului sau folosește purificatorul de aer la o setare manuală de turație.

- 1 Oprește purificatorul de aer și deconectează-l de la priză.
- 2 Curăță cu o perie moale fantele de admisie și de evacuare ale senzorului pentru calitatea aerului (fig. 18).
- 3 Deschide capacul senzorului de calitate a aerului (fig. 19).
- 4 Curăță senzorul de calitate a aerului și fantele de admisie și de evacuare a prafului cu un bețișor de urechi umezit (fig. 20).
- 5 Usucă bine toate componentele cu un tampon din bumbac uscat.
- 6 Fixează la loc capacul senzorului de calitate a aerului (fig. 21).

## Note

- Când purificatorul de aer funcționează, capacul senzorului de calitate a aerului trebuie să fie închis.

## Curățarea prefiltrului

Curăță prefiltrul atunci când pe ecran se afișează FO (fig. 22).

- 1 Oprește purificatorul de aer și deconectează-l de la priză.
- 2 Trage partea de jos a panoului frontal, apoi ridică-l ușor pentru a-l scoate din purificatorul de aer (fig. 3).
- 3 Apasă clema în jos (1) și trage prefiltrul spre tine (2) (fig. 4).
- 4 Dacă prefiltrul este foarte murdar, folosește o perie moale pentru a îndepărta praful. Spală apoi prefiltrul la robinet (fig. 23).
- 5 Lasă prefiltrul să se usuce bine înainte de a-l monta la loc în purificatorul de aer.

## Note

- Pentru a crește durata de viață a prefiltrului, asigură-te că s-a uscat complet după curățare.
- După manevrarea filtrului, spală-te pe mâini.

- 6 Montează prefiltrul înapoi în purificatorul de aer (fig. 8).

## Note

- Asigură-te că partea care conține clema este îndreptată spre tine și că toate cârligele de fixare ale prefiltrului sunt fixate corespunzător pe purificatorul de aer.

- 7 Pentru a reatașa panoul frontal, apasă partea superioară a panoului pe partea de sus a purificatorului de aer (1). Apoi, împinge ușor panoul pe corpul purificatorului de aer (2) (fig. 9).
- 8 Introdu ștecărul purificatorului de aer în priză.
- 9 Apasă butonul  și ține-l apăsat timp de 3 secunde pentru a reseta intervalul de curățare a prefiltrului (fig. 24).
- 10 După instalarea filtrelor, spală-te bine pe mâini.

## 6 Înlocuirea filtrelor

### Indicator de înlocuire a filtrului

Acest purificator de aer este echipat cu un indicator de înlocuire a filtrului pentru a te asigura că filtrul de purificare a aerului este în stare optimă atunci când purificatorul de aer este în funcțiune. Când filtrele trebuie înlocuite, pe ecran se afișează codul filtrului.

Dacă filtrele nu sunt înlocuite la timp, purificatorul de aer nu va mai funcționa și se va bloca automat.

### Înlocuirea filtrelor

#### Note

- Filtrele de purificare a aerului nu sunt lavabile și nu se pot curăța prin aspirare.
- Înainte de a înlocui filtrele, oprește întotdeauna purificatorul de aer și scoate ștecărul din priză.
- Nu curăța filtrele cu un aspirator.
- Dacă prefiltrul este deteriorat, uzat sau rupt, nu îl folosi. Accesează [www.philips.com/support](http://www.philips.com/support) sau contactează centrul de asistență pentru clienți din țara ta.

Starea indicatoarelor luminoase de avertizare pentru filtre	Acțiune
A3 se afișează pe ecran	Înlocuiește filtrul NanoProtect seria 3 (FY1410)
C7 se afișează pe ecran	Înlocuiește filtrul NanoProtect cu carbon activ (FY1413)
A3 și C7 sunt afișate pe ecran în mod alternativ	Înlocuiește ambele filtre

- 1 Oprește purificatorul de aer și deconectează-l de la priză.
- 2 Scoate filtrele de aer uzate în conformitate cu starea indicatorului luminos de avertizare pentru filtre afișat pe ecran (fig. 25). Aruncă filtrele uzate.





#### Note

- Nu atinge suprafața cutată a filtrului și nu miroși filtrul, deoarece acesta a colectat agenți poluanți din aer.

- 3 Scoate toate materialele de ambalare de pe filtrul nou (fig. 6).
- 4 Introdu filtrele noi în purificatorul de aer (fig. 7).
- 5 Introdu ștecărul purificatorului de aer în priză.
- 6 Apasă butonul  și ține-l apăsat timp de 3 secunde pentru a reseta contorul ciclului de viață al filtrului (fig. 26).
- 7 Spală-te pe mâini după schimbarea unui filtru.

## Resetare filtru

Poți, de asemenea, să înlocuiești filtrele chiar dacă pe ecran nu se afișează un cod de înlocuire a filtrului. După înlocuirea unui filtru, trebuie să resetezi manual contorul ciclului de viață al filtrului.

- 1 Apasă simultan butoanele  și  timp de 3 secunde pentru a accesa modul de resetare a filtrului (fig. 27).  
↳ Pe ecran se va afișa codul (A3) al filtrului NanoProtect seria 3.
- 2 Apasă butonul  și ține-l apăsat timp de 3 secunde pentru a reseta forțat contorul ciclului de viață al filtrului NanoProtect seria 3 (fig. 26).
- 3 După resetarea contorului ciclului de viață al filtrului NanoProtect seria 3, pe ecran se va afișa codul (C7) al filtrului NanoProtect cu carbon activ (fig. 28).
- 4 Apasă butonul  și ține-l apăsat timp de 3 secunde pentru a reseta forțat contorul ciclului de viață al filtrului NanoProtect cu carbon activ și pentru a ieși din modul de resetare a filtrului (fig. 29).

## 7 Depozitare



- 1 Oprește purificatorul de aer și deconectează-l de la priză.
- 2 Curăță purificatorul de aer, senzorul de calitate a aerului și prefiltrul (consultă capitolul "Curățarea").
- 3 Lasă toate componentele să se usuce bine înainte de depozitare.
- 4 Ambalează separat filtrul și prefiltrul în pungi etanșe din plastic.
- 5 Depozitează purificatorul de aer, filtrul și prefiltrul într-un loc rece și uscat.
- 6 Spală-te întotdeauna bine pe mâini după manevrarea filtrelor.



## 8 Depanare

Acest capitol descrie cele mai frecvente probleme pe care le poți avea la utilizarea aparatului. Dacă nu poți rezolva problema cu ajutorul informațiilor de mai jos, contactați Centrul de asistență clienți din țara dvs.

Problemă	Soluție posibilă
Purificatorul de aer nu funcționează chiar dacă este conectat la priza electrică și este pornit.	<ul style="list-style-type: none"><li>• Verifică dacă ai instalat corespunzător capacul frontal.</li><li>• Codul de înlocuire al filtrului este afișat pe ecran, dar încă nu ai înlocuit filtrul corespunzător. Aparatul se va bloca dacă vei continua să utilizezi filtrul expirat. În acest caz, înlocuiește filtrul și resetează contorul ciclului de viață al filtrului.</li></ul>
Purificatorul de aer nu funcționează chiar dacă este pornit.	<ul style="list-style-type: none"><li>• Indicatorul de înlocuire a filtrului a fost activ continuu, dar nu ai înlocuit filtrul corespunzător, iar aparatul s-a blocat. În acest caz, înlocuiește filtrul și resetează contorul ciclului de viață al filtrului.</li></ul>
Purificatorul de aer se oprește accidental.	<ul style="list-style-type: none"><li>• La restabilirea alimentării, purificatorul de aer repornește automat și trece în modul anterior.</li></ul>
Fluxul de aer care iese din fanta de evacuare a aerului este semnificativ mai slab decât înainte.	<ul style="list-style-type: none"><li>• Prefiltrul este murdar. Curăță filtrul (consultă capitolul "Curățare").</li></ul>
Calitatea aerului nu se îmbunătățește, deși purificatorul funcționează o perioadă îndelungată.	<ul style="list-style-type: none"><li>• Unul dintre filtre nu a fost introdus în purificatorul de aer sau filtrul nu este poziționat corect. Asigură-te că toate filtrele sunt montate corespunzător în următoarea ordine, începând dinspre interior: 1) filtrul NanoProtect seria 3 (FY1410); 2) filtrul NanoProtect cu carbon activ (FY1413) 3) prefiltrul.</li><li>• Senzorul de calitate a aerului este umed. Asigură-te că senzorul de calitate a aerului este curat și uscat (consultă capitolul „Curățare”).</li></ul>
Culoarea indicatorului luminos pentru calitatea aerului nu se modifică.	<ul style="list-style-type: none"><li>• Senzorul de calitate a aerului este murdar. Curăță senzorul de calitate a aerului (consultă capitolul „Curățare”).</li></ul>

Problemă	Soluție posibilă
Purificatorul de aer emană un miros neplăcut.	<ul style="list-style-type: none"> <li>Filtrul poate produce miros după un anumit timp de utilizare, deoarece absoarbe aerul din interior. Îndepărtează filtrul și amplasează-l într-un loc expus direct la lumina solară și la o sursă de ventilație timp de mai multe ore. Reinstalează-l și încercă să-l utilizezi din nou. Cu toate acestea, dacă aparatul produce un miros de ars chiar și după eliminarea filtrelor, contactează distribuitorul Philips sau un centru de service Philips autorizat.</li> <li>Dacă purificatorul de aer produce un miros de ars, oprește aparatul și scoate ștecărul din priză. Contactează centrul de asistență pentru clienți din țara ta.</li> </ul>
Purificatorul de aer emite produce prea mult zgomot.	<ul style="list-style-type: none"> <li>Dacă purificatorul de aer funcționează prea zgomotos, schimbă turația ventilatorului la un nivel inferior. Când folosești purificatorul de aer într-un dormitor pe timpul nopții, alege modul de detectare pe timp de noapte sau selectează o turație mai redusă a ventilatorului.</li> </ul>
Purificatorul de aer continuă să indice că trebuie să înlocuiesc un filtru, cu toate că l-am înlocuit deja.	<ul style="list-style-type: none"> <li>Poate că nu ai resetat contorul ciclului de viață al filtrului. Conectează purificatorul de aer la sursa de alimentare electrică, apasă  pentru a-l porni și apasă și menține apăsat  timp de 3 secunde.</li> </ul>
Pe ecran sunt afișate codurile de eroare "E1", "E2", "E3" sau "E4".	<ul style="list-style-type: none"> <li>Aparatul funcționează defectuos. Contactează centrul de asistență pentru clienți din țara ta.</li> </ul>

## 9 Garanție și service

Dacă ai nevoie de informații sau întâmpini probleme, vizitează site-ul web Philips la adresa [www.philips.com](http://www.philips.com) sau contactează Centrul de asistență pentru clienți Philips din țara ta (vei găsi numărul de telefon în broșura de garanție internațională). Dacă în țara ta nu există niciun centru de asistență pentru clienți, contactează distribuitorul Philips local.

### Comandarea pieselor sau a accesoriilor

Dacă trebuie să înlocuiești o componentă sau dacă dorești să achiziționezi o componentă suplimentară, adresează-te distribuitorului tău Philips sau vizitează [www.philips.com/support](http://www.philips.com/support).

Dacă întâmpini dificultăți la achiziționarea componentelor, te rugăm să contactezi Centrul Philips de asistență pentru clienți din țara ta (numărul de telefon îl vei găsi în broșura de garanție internațională).

## 10 Mențiuni

### Câmpuri electromagnetice (EMF)

Acest aparat Philips respectă toate standardele și reglementările aplicabile privind expunerea la câmpuri electromagnetice.

#### Concordanța cu EMF

Koninklijke Philips N.V. produce și vinde o gamă largă de produse destinate consumatorilor, produse care, ca orice dispozitive electronice, au de obicei capacitatea de a emite și a primi semnale electromagnetice.

Unul dintre cele mai importante principii de business ale Philips constă din adoptarea tuturor măsurilor necesare vizând sănătatea și siguranța pentru produsele noastre, în vederea îndeplinirii tuturor cerințelor legale aplicabile și a respectării standardelor EMF aplicabile în momentul realizării produselor.

Philips depune eforturi să conceapă, să realizeze și să comercializeze produse care nu au efecte negative asupra sănătății. Philips confirmă că, dacă produsele sale sunt manevrate corespunzător în scopul pentru care au fost concepute, acestea sunt sigure, conform dovezilor științifice disponibile în prezent.

Philips joacă un rol activ în dezvoltarea standardelor internaționale EMF și de siguranță, ceea ce permite Philips să anticipeze progresele din domeniul standardizării pentru a le integra rapid în cadrul produselor sale.

---

## Reciclare



Acest simbol înseamnă că acest produs nu poate fi eliminat împreună cu gunoiul menajer normal (2012/19/UE).

Urmează regulile din țara ta pentru colectarea separată a produselor electrice și electronice. Eliminarea corectă contribuie la prevenirea consecințelor negative asupra mediului și asupra sănătății umane.

# Obsah

<b>1 Dôležité informácie</b>	<b>100</b>	<b>7 Odkladanie</b>	<b>110</b>
Bezpečnosť	100		
<b>2 Čistička vzduchu</b>	<b>103</b>	<b>8 Riešenie problémov</b>	<b>111</b>
Prehľad výrobku (obr. ①)	103		
Prehľad ovládacích prvkov (obr. ②)	103	<b>9 Záruka a servis</b>	<b>113</b>
		Objednanie dielov alebo príslušenstva	113
<b>3 Začíname</b>	<b>103</b>	<b>10 Poznámky</b>	<b>113</b>
Inštalácia filtrov	103	Elektromagnetické polia (EMF)	113
		Recyklácia	114
<b>4 Používanie čističky vzduchu</b>	<b>104</b>		
Význam svetelného indikátora kvality vzduchu	104		
Zapnutie a vypnutie	104		
Zmena otáčok ventilátora	104		
Svetelný snímač	105		
Režim nočného snímania	105		
Nastavenie detského zámku	106		
<b>5 Čistenie</b>	<b>106</b>		
Čistenie tela čističky vzduchu	106		
Čistenie snímača kvality vzduchu	107		
Čistenie predfiltra	107		
<b>6 Výmena filtrov</b>	<b>108</b>		
Indikátor výmeny filtra	108		
Výmena filtrov	108		
Vynulovanie filtra	109		

# 1 Dôležité informácie

---

## Bezpečnosť

Pred použitím zariadenia si pozorne prečítajte tento návod na použitie a uschovajte si ho na neskoršie použitie.

## Nebezpečenstvo

- Zabráňte vniknutiu vody, akejkoľvek inej kvapaliny alebo horľavého čistiaceho prostriedku do zariadenia, aby ste predišli zásahu elektrickým prúdom a/alebo nebezpečenstvu požiaru.
- Zariadenie nečistite vodou, akoukoľvek inou kvapalinou ani (horľavým) čistiacim prostriedkom, aby ste predišli zásahu elektrickým prúdom a/alebo nebezpečenstvu požiaru.
- V blízkosti zariadenia nestriekajte žiadne horľavé látky, ako napríklad insekticídy či voňavky.

## Varovanie

- Pred pripojením zariadenia skontrolujte, či sa napätie uvedené na zariadení zhoduje s napätím v miestnej sieti.
- Poškodený napájací kábel smie vymeniť výlučne personál spoločnosti Philips, servisné stredisko autorizované spoločnosťou Philips alebo osoba s podobnou kvalifikáciou, aby nedošlo k nebezpečnej situácii.
- Ak je poškodená zástrčka, sieťový kábel alebo samotné zariadenie, nepoužívajte ho.
- Toto zariadenie môžu používať deti od 8 rokov a osoby, ktoré majú obmedzené telesné, zmyslové alebo mentálne schopnosti alebo nemajú dostatok skúseností a znalostí, pokiaľ sú pod dozorom alebo im bolo vysvetlené bezpečné používanie tohto zariadenia a za predpokladu, že rozumejú príslušným rizikám. Deti sa s týmto zariadením nesmú

- hrať. Deti bez dozoru nesmú čistiť ani vykonávať údržbu tohto zariadenia.
- Neblokujte vstup a výstup vzduchu, napr. umiestnením predmetov na výstup vzduchu alebo pred vstup vzduchu.
  - Dbajte na to, aby do zariadenia cez otvor výstupu vzduchu nepadli cudzie predmety.

### Výstraha

- Toto zariadenie nie je náhradou za správne vetranie, pravidelné vysávanie alebo používanie krytu odsávania alebo ventilátora počas varenia.
- Ak je elektrická zásuvka používaná na napájanie zariadenia nesprávne zapojená, zástrčka zariadenia sa bude prehrievať. Dbajte, aby ste zástrčku zariadenia pripájali do elektrickej zásuvky so správnym zapojením.
- Zariadenie vždy umiestnite a používajte na suchom, stabilnom, hladkom a vodorovnom povrchu.
- Za zariadením a po oboch jeho stranách nechajte voľný priestor min. 20 cm a nad zariadením min. 30 cm.
- Na zariadenie nekladte žiadne predmety.
- Na zariadenie si nesadajte a nestavajte sa naň. Sadaním si alebo stavaním sa na zariadenie sa môžete zraniť.
- Zariadenie neumiestňujte priamo pod klimatizáciu, aby ste zabránili kvapkaniu kondenzácie na zariadenie.
- Pred zapnutím zariadenia sa uistite, že sú všetky filtre správne vložené.
- Používajte iba originálne filtre značky Philips určené pre toto zariadenie. Nepoužívajte žiadne iné filtre.
- Pri spaľovaní filtra môže dôjsť k vážnemu ohrozeniu vášho života alebo života iných ľudí. Filter nespáľte ako palivo ani ho nepoužite na podobné účely.

- Predchádzajte nárazom tvrdých predmetov do zariadenia (obzvlášť do vstupu a výstupu vzduchu).
- Počas dvíhania alebo presúvania držte zariadenie vždy za rúčku na vrchu zariadenia.
- Do vstupu ani výstupu vzduchu nekladajte prsty ani žiadne predmety, pretože by mohlo dôjsť k zraneniu osôb alebo poškodeniu zariadenia.
- Zariadenie nepoužívajte, ak ste použili dymový typ interiérových repelentov proti hmyzu alebo na miestach so zvyškami oleja, horiacim kadidlom alebo chemickými výparmi.
- Zariadenie nepoužívajte v blízkosti plynových zariadení, ohrevných zariadení alebo krbov.
- Po skončení používania a pred čistením alebo vykonávaním inej údržby zariadenie vždy odpojte zo siete.
- Zariadenie nepoužívajte v miestnosti s veľkými teplotnými zmenami, pretože by mohli zapríčiniť kondenzáciu pár v zariadení.
- V záujme predchádzania rušeniu umiestnite zariadenie do vzdialenosti aspoň 2 metre od elektrických zariadení, ktoré používajú vzduchom šírené rádiové vlny, ako napríklad TV, rádiá a rádiom ovládané hodiny.
- Zariadenie je určené len na použitie v domácnosti za bežných podmienok.
- Zariadenie nepoužívajte vo vlhkom prostredí alebo v prostredí s vysokými teplotami, ako napríklad v kúpeľni, na toalete alebo v kuchyni.
- Zariadenie neodstraňuje kysličník uhľnatý (CO) alebo radón (Rn). Zariadenie nemožno použiť ako bezpečnostné zariadenie v prípade nehôd, ku ktorým dôjde počas spaľovania alebo práce s nebezpečnými chemikáliami.
- Ak potrebujete zariadenie premiestniť, najskôr ho odpojte od zdroja napájania.
- Zariadenie neťahajte za sieťový kábel.



## 2 Čistička vzduchu

Blahoželáme vám ku kúpe a vítame vás medzi zákazníkmi spoločnosti Philips.

Ak chcete naplno využívať podporu ponúkanú spoločnosťou Philips, zaregistrujte svoj produkt na stránke [www.philips.com/welcome](http://www.philips.com/welcome).

### Prehľad výrobku (obr. ①)

- A Ovládací panel
- B Svetelný indikátor kvality vzduchu
- C Výstup vzduchu
- D Snímač kvality vzduchu
- E Filter NanoProtect série 3 (FY1410)
- F Aktívny uhlíkový filter NanoProtect (FY1413)
- G Prefilter
- H Vstup vzduchu
- I Predný panel

### Prehľad ovládacích prvkov (obr. ②)

- J Vypínač
- K Tlačidlo režimu nočného snímania
- L Obrazovka displeja
- M Tlačidlo otáčok ventilátora
- N Tlačidlo detského zámku

## 3 Začíname

### Inštalácia filtrov

#### Poznámka

- Pred inštaláciou filtrov skontrolujte, či je čistička vzduchu odpojená od elektrickej zásuvky.
- Uistite sa, že je strana filtra so štítkom otočená smerom k vám.

- 1 Potiahnutím a jemným nadvihnutím spodnej časti predného panela ho odstráňte z čističky vzduchu (obr. ③).
- 2 Svorku zatlačte smerom nadol (1) a predfilter potiahnite k sebe (2) (obr. ④).
- 3 Odstráňte všetky filtre (obr. ⑤).
- 4 Odstráňte všetok obalový materiál z filtrov (obr. ⑥).
- 5 Vložte do čističky vzduchu najskôr hrubší filter (FY1410) a potom tenký aktívny uhlíkový filter (FY1413) (obr. ⑦). Čísla modelov sa nachádzajú na každom filtri.
- 6 Zložte predfilter späť do čističky vzduchu (obr. ⑧).

#### Poznámka

- Uistite sa, že strana so sponou smeruje k vám a všetky háčiky predfiltera sú správne upevnené k čističke vzduchu.

- 7 Znova zložte predný panel zatlačením hornej strany panela na hornú časť čističky vzduchu (1). Potom panel jemne zatlačte proti telu čističky vzduchu (2) (obr. ⑨).
- 8 Po inštalácii filtrov si dôkladne umyte ruky.

## 4 Používanie čističky vzduchu

### Význam svetelného indikátora kvality vzduchu



Farba svetelného indikátora kvality vzduchu	Úroveň kvality vzduchu
Modrá	Dobrá
Modrá – fialová	Primeraná
Fialová – červená	Nízka
Červená	Veľmi nízka

Po zapnutí čističky vzduchu sa automaticky rozsvieti svetelný indikátor kvality vzduchu, a to postupne vo všetkých farbách. Po približne 30 sekundách snímače kvality vzduchu zvolia farbu, ktorá zodpovedá kvalite vzduchu prostredia a množstvu častíc vo vzduchu.

### Zapnutie a vypnutie

#### Poznámka

- Čističku vzduchu vždy umiestnite na stabilný, vodorovný a rovný povrch s prednou stranou otočenou preč od stien a nábytku.
- Ak chcete získať optimálny čistiaci výkon, zavrite dvere a okná.
- Udržiavajte záclony v dostatočnej vzdialenosti od vstupu a výstupu vzduchu.

- 1 Zástrčku čističky vzduchu pripojte do elektrickej zásuvky.
- 2 Dotknutím sa tlačidla  zapnite čističku vzduchu (obr. 10).
  - ↳ Čistička vzduchu pípne.
  - ↳ Čistička vzduchu predvolene používa režim automatického čistenia
  - ↳ Keď sa čistička vzduchu zahrieva, na obrazovke sa zobrazí "--".
  - ↳ Po meraní kvality vzduchu (zhruba 30 sekúnd) snímač kvality vzduchu automaticky zvolí príslušnú farbu svetelného indikátora kvality vzduchu.
- 3 Čistička vzduchu vypnete stlačením tlačidla  a jeho podržaním na 3 sekundy.

#### Poznámka

- Ak čistička vzduchu po vypnutí zostane pripojená k elektrickej zásuvke, po opätovnom zapnutí bude znova pracovať s predchádzajúcim nastavením.
- Ak sa čistička vzduchu počas prevádzky náhodne vypne, automaticky sa reštartuje a bude využívať predchádzajúce nastavenia, keď sa napájanie obnoví.

### Zmena otáčok ventilátora

Otáčky ventilátora možno nastaviť na niekoľko rýchlostí. Môžete vybrať režim automatického čistenia, rýchlosť **1**, **2**, **3** alebo režim Turbo (**t**).



#### Režim automatického čistenia

- Opakovaným dotknutím sa tlačidla otáčok ventilátora  vyberte režim automatického čistenia(obr. 11).

---

## Režim na zachytávanie alergénov

Tento špeciálny režim na zachytávanie alergénov dokáže efektívne znížiť množstvo bežných alergénov, akými sú peľ a čiastočky kože a srsti zvierat.

- Dotknutím sa tlačidla otáčok ventilátora  vyberte režim na zachytávanie alergénov (obr. 12).
  - ↳ Na displeji sa zobrazí indikátor automatického režimu (A) a ikona .

---

## Manuálne

- Opakovaným dotknutím sa tlačidla otáčok ventilátora  vyberte požadovanú rýchlosť otáčok ventilátora (obr. 13).

---

## Turbo (t)

V režime turbo čistička vzduchu pracuje pri najvyšších otáčkach.

- Dotknutím sa tlačidla otáčok ventilátora  vyberte režim Turbo (t) (obr. 14).

---

## Svetelný snímač

Vďaka svetelnému senzoru dokáže čistička vzduchu fungovať v závislosti od okolitého osvetlenia.

Pri stlmení okolitého osvetlenia na 10 sekúnd všetky svetlá na ovládacom paneli pomaly zhasnú. Ak sa počas tejto doby dotknete niektorého z tlačidiel, všetky svetlá sa znova rozsvietia. Ak v priebehu 10 sekúnd nevykonáte žiadne činnosti, všetky svetlá sa vypnú.

Po zvýšení intenzity okolitého osvetlenia na minimálne 10 sekúnd sa všetky svetlá znova zapnú.

---

## Režim nočného snímania

Režim nočného snímania môžete aktivovať dvoma spôsobmi.

---

### Manuálna aktivácia režimu nočného snímania



- Skôr než pôjdete spať, rukou sa dotknite tlačidla  a aktivujte režim nočného snímania (obr. 15).
  - ↳ Ak svieti modrý indikátor kvality vzduchu, čistička vzduchu priamo prejde do režimu nočného snímania. Čistička vzduchu funguje ticho a indikátor kvality vzduchu sa stlmí.
  - ↳ Ak indikátor kvality vzduchu nesvieti namodro, čistička vzduchu funguje v režime Turbo na maximálne 10 minút, počas tejto doby indikátor kvality vzduchu pomaly bliká a potom prejde do režimu nočného snímania.

---





### Automatické zapnutie režimu nočného snímania

V prípade, že svetelný senzor zaznamená vypnutie svetiel v miestnosti, keď čistička vzduchu funguje v automatickom režime alebo v režime zachytávania alergénov, automaticky sa prepne do režimu nočného snímania. Čistička vzduchu upraví otáčky ventilátora v reálnom čase, aby vám v miestnosti zaistila dobrú kvalitu vzduchu. Indikátor kvality vzduchu sa stlmí.

### Poznámka

- Svetelný senzor zaznamená svetlá v miestnosti po 11 hodinách prevádzky v režime nočného snímania.
- Ak sa v miestnosti rozsvietia svetlá, čistička vzduchu ukončí režim nočného snímania a bude pokračovať v predchádzajúcom režime. Indikátor kvality vzduchu a displej sa znova zapnú.
- Režim nočného snímania možno ukončiť manuálne dotknutím sa tlačidla  alebo tlačidla .

## Nastavenie detského zámku

- 1 Detský zámok aktivujete tak, že sa dotknete tlačidla detského zámku  a na 3 sekundy ho podržite (obr. 16).
  - ↳ Na displeji sa zobrazí ikona detského zámku .
  - ↳ Keď je detský zámok zapnutý, žiadne tlačidlá nereagujú na dotyk, bliká len ikona detského zámku .
- 2 Detský zámok deaktivujete, keď sa znova dotknete tlačidla  a na 3 sekundy ho podržite (obr. 17).
  - ↳ Ikona detského zámku  zmizne.

### Poznámka

- Funkcia detského zámku sa automaticky odblokuje v prípade, že sa na displeji zobrazí kód čistenia predfiltra alebo kód výmeny filtra.

## 5 Čistenie

### Poznámka

- Pred čistením vždy čističku vzduchu vypnite a odpojte ju od elektrickej zásuvky.
- Čističku vzduchu nikdy neponárajte do vody ani inej kvapaliny.
- Na čistenie akejkoľvek časti čističky vzduchu nepoužívajte abrazívne, agresívne ani horľavé čistiace prostriedky, ako je bielidlo či alkohol.
- Čistiť možno len predfilter. Vzduchový filter sa nesmie umývať.
- Nikdy sa nepokúšajte čistiť filtre alebo snímač kvality vzduchu pomocou vysávača.

## Čistenie tela čističky vzduchu

Vnútornú aj vonkajšiu časť čističky vzduchu pravidelne čistite, aby sa v nich nehromadil prach.

- 1 Na čistenie vnútornej a vonkajšej časti čističky vzduchu použite jemnú, suchú handričku.
- 2 Vzduchový otvor môžete tiež vyčistiť suchou, jemnou handričkou.
- 3 Odpojte predný kryt od čističky vzduchu a umyte ho pod tečúcou vodou z vodovodu.

## Čistenie snímača kvality vzduchu

V záujme zachovania optimálnej funkčnosti čističky vzduchu odporúčame čistiť snímač kvality vzduchu každé 2 mesiace.

### Poznámka

- Ak sa čistička vzduchu používa v prašnom prostredí, je potrebné ju čistiť častejšie.
- Ak je úroveň vlhkosti v miestnosti veľmi vysoká, môže sa na snímači kvality vzduchu kondenzovať para a svetelný indikátor kvality vzduchu môže signalizovať horšiu kvalitu ovzdušia aj napriek tomu, že je kvalita vzduchu v skutočnosti dobrá. V takomto prípade vyčistíte snímač kvality vzduchu alebo použijete manuálne nastavenie rýchlosti čističky vzduchu.

- 1 Vypnite čističku vzduchu a odpojte ju od elektrickej zásuvky.
- 2 Vstupný a výstupný otvor snímačov kvality vzduchu vyčistíte jemnou kefkou (obr. 18).
- 3 Otvorte kryt snímača kvality vzduchu (obr. 19).
- 4 Navlhčenou vatovou tyčinkou očistite snímač kvality vzduchu a vstupný i výstupný otvor prachu (obr. 20).
- 5 Suchou vatovou tyčinkou osušte všetky súčasti.
- 6 Znova nasadíte kryt snímača kvality vzduchu (obr. 21).

### Poznámka

- Kryt snímača kvality vzduchu majte vždy zatvorený, keď sa čistička vzduchu používa.

## Čistenie predfiltra

Predfilter vyčistíte, keď sa na obrazovke zobrazuje symbol FO (obr. 22).

- 1 Vypnite čističku vzduchu a odpojte ju od elektrickej zásuvky.
- 2 Potiahnutím a následným jemným nadvihnutím spodnej časti predného panela ho odstráňte z čističky vzduchu (obr. 3).
- 3 Svorku zatlačte smerom nadol (1) a predfilter potiahnite k sebe (2) (obr. 4).
- 4 Ak je predfilter veľmi znečistený, jemnou kefkou z neho odstráňte prach. Potom umyte predfilter pod tečúcou vodou z vodovodu (obr. 23).
- 5 Pred vloženíím späť do čističky vzduchu nechajte predfilter dôkladne vyschnúť na vzduchu.

### Poznámka

- V záujme dosiahnutia optimálnej životnosti predfiltra ho po vyčistení nechajte úplne vyschnúť.
- Po manipulácii s filtrom si umyte ruky.

- 6 Vložte predfilter späť do čističky vzduchu (obr. 8).

### Poznámka

- Uistite sa, že strana so sponou smeruje k vám a všetky háčiky predfiltra sú správne upevnené k čističke vzduchu.

- 7 Znova založte predný panel zatlačením hornej strany panela na hornú časť čističky vzduchu (1). Potom panel jemne zatlačte proti telu čističky vzduchu (2) (obr. 9).
- 8 Zástrčku čističky vzduchu pripojte do elektrickej zásuvky.
- 9 Na 3 sekundy sa dotknite tlačidla , čím vynulujete čas čistenia predfiltra (obr. 24).
- 10 Po inštalácii filtrov si dôkladne umyte ruky.

## 6 Výmena filtrov

### Indikátor výmeny filtra

Táto čistička vzduchu je vybavená indikátorom výmeny filtra, aby bol zaručený optimálny stav filtra čistenia vzduchu počas prevádzky čističky vzduchu. Keď je potrebné vymeniť filter, na obrazovke sa zobrazí kód filtra.

Ak sa filtre nevymenia včas, čistička vzduchu prestane fungovať a automaticky sa zablokuje.

### Výmena filtrov



#### Poznámka

- Filtre čističky vzduchu nemožno umývať ani čistiť pomocou vysávača.
- Pred výmenou filtrov vždy čističku vzduchu vypnite a odpojte od elektrickej zásuvky.
- Filtre sa nesmú čistiť pomocou vysávača.
- Ak je predfilter poškodený, opotrebovaný alebo pokazený, nepoužívajte ho. Prejdite na stránku [www.philips.com/support](http://www.philips.com/support) alebo kontaktujte Stredisko starostlivosti o zákazníkov vo svojej krajine.

Stav výstražnej kontrolky filtra	Akcia
Na displeji sa zobrazí kód A3	Vymeňte Filter NanoProtect série 3 (FY1410)
Na displeji sa zobrazí kód C7	Vymeňte aktívny uhlíkový filter NanoProtect (FY1413)
Na displeji sa striedavo zobrazujú kódy A3 a C7	Vymeňte oba filtre

- 1 Vypnite čističku vzduchu a odpojte ju od elektrickej zásuvky.
- 2 Vyberte používaný filter vzduchu podľa stavu výstražnej kontrolky filtra zobrazeného na obrazovke (obr. 25). Použité filtre zlikvidujte.





#### Poznámka

- Nedotýkajte sa skladaného povrchu filtrov ani filtre neovoniavajte, pretože obsahujú nahromadené nečistoty zo vzduchu.

- 3 Z nového filtra odstráňte všetok obalový materiál (obr. 6).
- 4 Nové filtre vložte do čističky vzduchu (obr. 7).
- 5 Zástrčku čističky vzduchu pripojte do elektrickej zásuvky.
- 6 Na 3 sekundy sa dotknite tlačidla , čím vynulujete počítadlo životnosti filtra (obr. 26).
- 7 Po výmene filtra si umyte ruky.

## Vynulovanie filtra

Filtre môžete nahradiť aj v prípade, ak sa na obrazovke nezobrazuje žiaden kód výmeny filtra. Po výmene filtra musíte manuálne vynulovať počítadlo životnosti filtra.

- 1 Na 3 sekundy sa súčasne dotknite tlačidiel  a . Zariadenie sa prepne do režimu resetovania filtrov (obr. 27).  
↳ Na displeji sa zobrazí kód (A3) filtra NanoProtect série 3.
- 2 Dotknutím sa tlačidla  na 3 sekundy vynútené vynulujete počítadlo životnosti filtra NanoProtect série 3 (obr. 26).
- 3 Po vynulovaní životnosti filtra NanoProtect série 3 sa na displeji zobrazí kód (C7) aktívneho uhlíkového filtra NanoProtect (obr. 28).
- 4 Dotknutím sa tlačidla  na 3 sekundy vynútené vynulujete počítadlo životnosti aktívneho uhlíkového filtra NanoProtect a ukončíte režim resetovania filtrov (obr. 29).

## 7 Odkladanie



- 1 Vypnite čističku vzduchu a odpojte ju od elektrickej zásuvky.
- 2 Vyčistite čističku vzduchu, snímač kvality vzduchu a predfilter (pozrite si kapitolu Čistenie).
- 3 Pred uskladnením nechajte všetky súčasti dôkladne vysušiť.
- 4 Filter a predfilter zabalte samostatne do vzduchotesných plastových vreciek.
- 5 Čističku vzduchu, filter a predfilter skladujte na chladnom a suchom mieste.
- 6 Po manipulácii s filterami si vždy dôkladne umyte ruky.



## 8 Riešenie problémov

Táto kapitola uvádza najbežnejšie problémy, s ktorými by ste sa pri používaní spotrebiča mohli stretnúť. Ak na základe nižšie uvedených pokynov nedokážete problém vyriešiť, obráťte sa na stredisko služieb zákazníkom vo vašej krajine.

Problém	Možné riešenie
Čistička vzduchu nefunguje aj napriek tomu, že je pripojená do elektrickej zásuvky a je zapnutá.	<ul style="list-style-type: none"><li>• Skontrolujte, či je správne nainštalovaný predný kryt.</li><li>• Na displeji sa zobrazoval kód výmeny filtra, príslušný filter ste však zatiaľ nevymenili. Ak budete naďalej používať filter, ktorému vypršala životnosť, zariadenie sa zablokuje. V takomto prípade vymeňte filter a vynulujte počítadlo životnosti filtra.</li></ul>
Čistička vzduchu po zapnutí nefunguje.	<ul style="list-style-type: none"><li>• Indikátor výmeny filtra nepretržite svietil, no príslušný filter ste nevymenili a čistička vzduchu sa teraz zablokovala. V takomto prípade vymeňte filter a vynulujte počítadlo životnosti filtra.</li></ul>
Čistička vzduchu sa náhodne vypína.	<ul style="list-style-type: none"><li>• Čistička vzduchu sa po obnovení napájania automaticky znova spustí a prejde do predchádzajúceho režimu.</li></ul>
Prúd vzduchu vychádzajúci z výstupu vzduchu je podstatne slabší než predtým.	<ul style="list-style-type: none"><li>• Prefilter je znečistený. Vyčistite prefilter (pozrite si kapitolu "Čistenie").</li></ul>
Kvalita vzduchu sa nezlepšuje aj napriek tomu, že je čistička vzduchu zapnutá dlhšiu dobu.	<ul style="list-style-type: none"><li>• Jeden z filtrov nie je založený alebo nie je správne založený v čističke vzduchu. Uistite sa, že sú všetky filtre správne vložené v nasledujúcom poradí, pričom začnite najvnútornejším filtrom: 1) Filter NanoProtect série 3 (FY1410), 2) Filter Aktívny uhlíkový filter NanoProtect (FY 1413) 3) prefilter.</li><li>• Snímač kvality vzduchu je mokry. Uistite sa, že je snímač kvality vzduchu čistý a suchý (pozrite si kapitolu "Čistenie").</li></ul>
Farba svetelného indikátora kvality vzduchu sa nemení.	<ul style="list-style-type: none"><li>• Snímač kvality vzduchu je znečistený. Vyčistite snímač kvality vzduchu (pozrite si kapitolu "Čistenie").</li></ul>

Problém	Možné riešenie
Čistička vzduchu vydáva nepríjemný zápach.	<ul style="list-style-type: none"> <li>• Filter môže z dôvodu absorpcie vzduchu v interiéri po určitej dobe používania vytvárať zápach. Vyberte filter a umiestnite ho na niekoľko hodín na dobre vetrané miesto s priamym slnečným svetlom. Vložte ho naspäť a skúste ho znova použiť. Ak však zo zariadenia vychádza zápach ako po spálení aj po odstránení filtrov, kontaktujte predajcu výrobkov značky Philips alebo autorizované servisné stredisko značky Philips.</li> <li>• Ak zápach čističky vzduchu pripomína spáleninu, čističku VYPNITE a odpojte z elektrickej zásuvky. Obráťte sa na Stredisko starostlivosti o zákazníkov vo svojej krajine.</li> </ul>
Čistička vzduchu je hlučná.	<ul style="list-style-type: none"> <li>• Ak je čistička vzduchu príliš hlučná, nastavte nižšiu úroveň otáčok ventilátora. Pri používaní čističky vzduchu v noci v spálni vyberte režim nočného snímania alebo zvolte nižšiu úroveň otáčok ventilátora.</li> </ul>
Čistička vzduchu stále signalizuje potrebu výmeny filtra aj napriek tomu, že filtre sú už vymenené.	<ul style="list-style-type: none"> <li>• Zrejme ste neresetovali počítadlo životnosti filtra. Zapojte čističku vzduchu do siete, tlačidlom  čističku vzduchu zapnite, a potom sa dotknite tlačidla a na 3 sekundy  ho podržte.</li> </ul>
Na displeji sa zobrazujú chybové kódy "E1", "E2", "E3" alebo "E4".	<ul style="list-style-type: none"> <li>• Zariadenie má poruchu. Obráťte na Stredisko starostlivosti o zákazníkov vo svojej krajine.</li> </ul>

## 9 Záruka a servis

Ak potrebujete informácie alebo máte nejaký problém, navštívte webovú lokalitu spoločnosti Philips na adrese [www.philips.com](http://www.philips.com) alebo sa obráťte na Stredisko starostlivosti o zákazníkov spoločnosti Philips vo svojej krajine (telefónne číslo strediska nájdete v medzinárodnom záručnom liste). Ak sa vo vašej krajine toto stredisko nenachádza, obráťte sa na miestneho predajcu výrobkov Philips.

### Objednanie dielov alebo príslušenstva

Ak potrebujete vymeniť nejaký diel alebo si chcete zakúpiť ďalší diel, navštívte predajcu značky Philips alebo stránku [www.philips.com/support](http://www.philips.com/support).

Ak máte problém diely zohnať, obráťte sa na stredisko starostlivosti o zákazníkov spoločnosti Philips vo svojej krajine (telefónne číslo do tohto strediska nájdete v medzinárodnom záručnom liste).

## 10 Poznámky

### Elektromagnetické polia (EMF)

Tento spotrebič značky Philips vyhovuje všetkým príslušným normám a smerniciam týkajúcim sa vystavenia elektromagnetickým poliam.

### Súlad s normami týkajúcimi sa elektromagnetických polí

Koninklijke Philips N.V. vyrába a predáva mnoho produktov určených pre zákazníkov, ktoré ako akékoľvek elektronické zariadenia majú vo všeobecnosti schopnosť vyžarovať a prijímať elektromagnetické signály.

Jedným z hlavných obchodných princípov spoločnosti Philips je vykonať všetky potrebné opatrenia na ochranu zdravia a bezpečnosti pri používaní našich produktov s cieľom dodržať všetky príslušné zákonné požiadavky a v dostatočnej miere ich zosúladiť s normami EMF platnými v čase výroby produktov.

Spoločnosť Philips je odhodlaná vyvíjať, vyrábať a predávať produkty, ktoré nemajú žiadne nepriaznivé účinky na zdravie. Spoločnosť Philips potvrdzuje, že ak sa s jej produktmi správne zaobchádza a používajú sa na zamýšľaný účel, ich použitie je podľa dnes dostupných vedeckých poznatkov bezpečné.

Spoločnosť Philips hrá aktívnu úlohu vo vývoji medzinárodných bezpečnostných a EMF štandardov, čo spoločnosti Philips umožňuje predpokladať budúci vývoj v štandardizácii a zavčas ho integrovať do svojich produktov.

---

## Recyklácia



Tento symbol znamená, že tento výrobok sa nesmie likvidovať s bežným komunálnym odpadom (smernica 2012/19/EÚ).

Postupujte podľa predpisov platných vo vašej krajine pre separovaný zber elektrických a elektronických výrobkov. Správna likvidácia pomáha zabrániť negatívnym dopadom na životné prostredie a ľudské zdravie.

# Зміст

<b>1</b>	<b>Важлива інформація</b>	<b>116</b>
	Безпека	116
<b>2</b>	<b>Очищувач повітря</b>	<b>119</b>
	Огляд виробу (мал. ①)	119
	Огляд елементів керування (мал. ②)	119
<b>3</b>	<b>Початок роботи</b>	<b>120</b>
	Встановлення фільтрів	120
<b>4</b>	<b>Використання очищувача повітря</b>	<b>121</b>
	Значення кольорів індикатора якості повітря	121
	Увімкнення та вимкнення	121
	Зміна швидкості вентилятора	122
	Сенсор світла	122
	Нічний режим	122
	Налаштування функції блокування від дітей	123
<b>5</b>	<b>Чищення</b>	<b>124</b>
	Чищення корпусу очищувача повітря	124
	Чищення датчика якості повітря	124
	Чищення фільтра попереднього очищення	125
<b>6</b>	<b>Заміна фільтрів</b>	<b>126</b>
	Індикатор заміни фільтра	126
	Заміна фільтрів	126
	Скидання даних про фільтр	127

<b>7</b>	<b>Зберігання</b>	<b>127</b>
<b>8</b>	<b>Усунення несправностей</b>	<b>128</b>
<b>9</b>	<b>Гарантія та обслуговування</b>	<b>130</b>
	Замовлення частин та аксесуарів	130
<b>10</b>	<b>Повідомлення</b>	<b>130</b>
	Електромагнітні поля (ЕМП)	130
	Переробка	131

# 1 Важлива інформація

---

## Безпека

Перед тим як використовувати пристрій, уважно прочитайте цей посібник користувача та зберігайте його для майбутньої довідки.

## Небезпечно

- Щоб запобігти ураженню електричним струмом та/чи виникненню пожежі, уникайте потрапляння води чи іншої рідини або займистого засобу для чищення у пристрій.
- Щоб запобігти ураженню електричним струмом та/чи виникненню пожежі, не мийте пристрій водою чи іншою рідиною або (займистим) миючим засобом.
- Не розпилюйте навколо пристрою жодних займистих матеріалів, наприклад засобів від комарів чи пахучих речовин.

## Попередження

- Перед тим як під'єднувати пристрій до електромережі, перевірте, чи збігається напруга, вказана на пристрої, з напругою в мережі.
- Якщо шнур живлення пошкоджено, для уникнення небезпеки його необхідно замінити, звернувшись до сервісного центру, уповноваженого Philips, або фахівців із належною кваліфікацією.
- Не використовуйте пристрій, якщо штекер, шнур живлення чи сам пристрій пошкоджено.
- Цим пристроєм можуть користуватися діти віком від 8 років або більше чи особи із послабленими фізичними відчуттями або розумовими здібностями, чи без належного досвіду та знань, за умови, що користування відбувається під наглядом, їм було проведено інструктаж

щодо безпечного користування пристроєм та їх було повідомлено про можливі ризики. Не дозволяйте дітям бавитися пристроєм. Не дозволяйте дітям виконувати чищення та догляд пристрою без нагляду дорослих.

- Не блокуйте вхідний та вихідний отвори для повітря, наприклад, розмістивши предмети на вихідному отворі чи перед вхідним отвором.
- Стежте, щоб в отвір для виходу повітря всередину пристрою не потрапили сторонні предмети.

### **Увага!**

- Цей пристрій не замінє належну вентиляцію, звичайне вакуумне прибирання чи витяжку або вентилятор під час приготування їжі.
- У разі ненадійного з'єднання розетки, яка використовується для живлення пристрою, штекер пристрою нагрівається. Вставляйте

пристрій у правильно під'єднану розетку.

- Ставте і використовуйте пристрій на сухій, стійкій, рівній і горизонтальній поверхні.
- Залишайте щонайменше 20 см вільного місця за пристроєм і з обох його сторін, а також щонайменше 30 см вільного місця над ним.
- Не ставте нічого зверху на пристрій.
- Не сідайте і не ставайте на пристрій. Сидіння або стояння на пристрої становить потенційний ризик травмування.
- Не ставте пристрій безпосередньо під кондиціонером для запобігання скапуванню конденсату на нього.
- Перед тим як вмикати пристрій, перевірте, чи правильно встановлено всі фільтри.
- Використовуйте лише оригінальні фільтри Philips, призначені для цього пристрою. Не використовуйте інших фільтрів.

- Займання фільтра може призвести до серйозних травмувань та/або летальних наслідків. Не використовуйте фільтр як паливо чи для подібних цілей.
- Оберегайте пристрій (зокрема, вхідний і вихідний отвори для повітря) від ударів важкими предметами.
- Завжди піднімайте та переміщайте пристрій за допомогою ручки вгорі.
- Для запобігання травмуванню чи збою у роботі пристрою не вставляйте пальці чи предмети у вихідний отвір для повітря чи вхідний отвір для повітря.
- Не використовуйте цей пристрій у приміщенні після застосування димових засобів від комах, а також у місцях із залишками мастила, запахами від кадіння чи хімічними випарами.
- Не використовуйте пристрій біля газових пристроїв, обігрівачів чи камінів.
- Завжди від'єднуйте пристрій від електромережі після використання та перед чищенням або іншим обслуговуванням.
- Не використовуйте пристрій у кімнаті з сильною зміною температури, оскільки це може спричинити утворення конденсату всередині пристрою.
- Для запобігання утворенню перешкод ставте пристрій на відстані принаймні 2 м від електропристроїв, які використовують радіохвилі (наприклад, телевізори, радіоприймачі та годинники з радіоуправлінням).
- Пристрій призначено виключно для побутового використання за нормальних умов експлуатації.



- Не використовуйте пристрій у вологих середовищах чи в середовищах із високою температурою повітря, наприклад у ванній кімнаті, убиральні чи кухні.
- Пристрій не усуває чадний газ (CO) та радон (Rn). Його неможливо використовувати як захисний пристрій у разі горіння і викиду небезпечних хімічних речовин.
- Якщо потрібно перемістити пристрій, спочатку від'єднайте його від мережі.
- Не переміщайте пристрій, тягнучи його за кабель живлення.

## 2 Очищувач повітря

Вітаємо Вас із покупкою та ласкаво просимо до клубу Philips!

Щоб у повній мірі користуватися підтримкою, яку пропонує Philips, зареєструйте свій виріб на веб-сайті [www.philips.com/welcome](http://www.philips.com/welcome).

### Огляд виробу (мал. ①)

- A Панель керування
- B Індикатор якості повітря
- C Вихідний отвір
- D Датчик якості повітря
- E Фільтр NanoProtect Series 3 (FY1410)
- F Фільтр NanoProtect з активованим вугіллям (FY1413)
- G Фільтр попереднього очищення
- H Вхідний отвір
- I Передня панель

### Огляд елементів керування (мал. ②)

- J Кнопка "увімк./вимк."
- K Кнопка нічного режиму
- L Дисплей
- M Кнопка швидкості вентилятора
- N Кнопка блокування від дітей

## 3 Початок роботи

### Встановлення фільтрів

#### Примітка

- Перед встановленням фільтрів переконайтеся, що очищувач повітря від'єднано від електромережі.
- Фільтр має бути обернутий до вас стороною з язичком.

- 1 Потягніть за нижню частину передньої панелі та легенько зніміть її з очищувача повітря (мал. ③).
- 2 Натисніть фіксатор донизу (1) і потягніть фільтр попереднього очищення до себе (2) (мал. ④).
- 3 Вийміть усі фільтри (мал. ⑤).
- 4 Зніміть весь пакувальний матеріал із фільтрів (мал. ⑥).
- 5 Встановіть грубий фільтр (FY1410) в очищувач повітря, а потім тонкий фільтр з активованим вугіллям (FY1413) (мал. ⑦).  
Номери моделей показані на кожному фільтрі.
- 6 Під'єднайте фільтр попереднього очищення назад в очищувач повітря (мал. ⑧).

#### Примітка

- Слідкуйте, щоб сторона з затискачами була спрямована до Вас і всі гачки фільтра попереднього очищення було належним чином під'єднано до очищувача.

- 7 Прилаштуйте передню панель, притиснувши верхню її частину до очищувача повітря (1). Потім обережно притисніть панель до корпусу очищувача повітря (2) (мал. ⑨).
- 8 Після встановлення фільтрів ретельно помийте руки.

## 4 Використання очищувача повітря

### Значення кольорів індикатора якості повітря



Колір індикатора якості повітря	Рівень якості повітря
Блакитний	Хороші
Блакитний-пурпуровий	Задовільний
Пурпуровий-червоний	Недостатній
Червоний	Дуже поганий

Після увімкнення освіжувача повітря індикатор якості повітря автоматично вмикається і починає послідовно змінювати колір. Приблизно через 30 секунд датчики якості повітря вибирають колір, який відповідає якості часточок повітря у приміщенні.

### Увімкнення та вимкнення

#### Примітка

- Завжди ставте очищувач повітря на стійку, горизонтальну і рівну поверхню передньою частиною пристрою подалі від стін чи меблів.
- Для оптимальної ефективності очищення закрийте двері та вікна.
- Тримайте штори подалі від вхідних чи вихідних отворів для повітря.

- 1 Вставте штепсель очищувача повітря в розетку.
- 2 Натисніть , щоб увімкнути очищувач повітря (мал. 10).
  - ↳ Очищувач повітря подає сигнали.
  - ↳ Очищувач повітря за замовчуванням працює в режимі автоматичного очищення.
  - ↳ Коли очищувач повітря нагрівається, на екрані відображається індикація "--".
  - ↳ Після вимірювання якості повітря протягом приблизно 30 секунд, датчик якості повітря автоматично вибирає відповідний колір індикатора якості повітря.
- 3 Торкніться та утримуйте  протягом 3 секунд, щоб вимкнути очищувач повітря.

#### Примітка

- Якщо після вимкнення очищувач повітря не від'єднати від електромережі, то після увімкнення він продовжить роботу з попередніми налаштуваннями.
- Якщо очищувач повітря випадково вимкнеться під час роботи, у разі відновлення живлення він автоматично перезавантажиться і запрацює з попередніми налаштуваннями.

---

## Зміна швидкості вентилятора

Вентилятор може працювати з різною швидкістю. Ви можете вибрати режим автоматичного очищення, швидкість **1**, **2**, **3** або турборежим (**t**).

---



### Режим автоматичного очищення

- Торкніться кнопки швидкості вентилятора  кілька разів поспіль, щоб вибрати режим автоматичного очищення (мал. **(11)**).

---

### Режим усунення алергенів

Спеціально розроблений режим усунення алергенів може ефективно знищувати такі алергени, як квітковий пилок або часточки, що містяться в клітинах шкіри домашніх тварин.

- Торкніться кнопки швидкості вентилятора , щоб вибрати режим усунення алергенів (мал. **(12)**).
  - ↳ На екрані відобразяться індикація автоматичного режиму (**A**) та .

---

### Вручну

- Торкніться кнопки швидкості вентилятора кілька разів поспіль , щоб вибрати потрібну швидкість вентилятора (мал. **(13)**).

---

### Турбо (**t**)

У турборежимі очищувач повітря працює з найвищою швидкістю.

- Торкніться кнопки швидкості вентилятора , щоб вибрати турборежим (**t**) (мал. **(14)**).

---

## Сенсор світла

Завдяки датчику світла очищувач повітря може працювати відповідно до навколишнього освітлення.

Якщо навколишнє освітлення згасне протягом 10 секунд, всі індикатори на панелі керування повільно вимкнуться. Якщо в цей час торкнутися будь-якої кнопки, усі індикатори знову ввімкнуться. Якщо протягом 10 секунд не виконувати жодних інших операцій, усі індикатори вимкнуться.

Коли навколишнє освітлення стане яскравим і це триватиме принаймні протягом 10 секунд, усі індикатори знову ввімкнуться.

---

## Нічний режим

Нічний режим можна активувати двома способами.

---

### Активування нічного режиму вручну



- Перед тим як піти спати, натисніть вручну кнопку , щоб активувати нічний режим (мал. **(15)**).
  - ↳ Якщо індикатор якості повітря світиться блакитним світлом, очищувач повітря безпосередньо перейде в нічний режим. Очищувач повітря працюватиме тихо, а індикатор якості повітря буде тьмяним.

- ↳ Якщо індикатор якості повітря не світиться блакитним світлом, очищувач повітря працюватиме в турборежимі протягом не більше 10 хвилин, у цей час індикатор якості повітря повільно блиматиме, а потім пристрій перейде в нічний режим.





## Автоматичне активування нічного режиму

Коли очищувач повітря працює у автоматичному режимі або режимі усунення алергенів, якщо датчик світла виявить, що в кімнаті вимкнено світло, очищувач повітря автоматично перейде в нічний режим. Очищувач повітря регулюватиме швидкість вентилятора в режимі реального часу, щоб забезпечити добру якість повітря у кімнаті. Індикатор якості повітря потьмяніє.

### Примітка

- Датчик світла виявляє освітлення в кімнаті після 11 годин роботи в нічному режимі.
- Якщо увімкнути світло у кімнаті, очищувач повітря вийде із нічного режиму і працюватиме у попередньому режимі. Індикатор якості повітря та дисплей знову ввімкнуться.
- Щоб вийти з нічного режиму вручну, натисніть кнопку  або .

## Налаштування функції блокування від дітей

- 1 Щоб увімкнути функцію блокування від дітей, торкніться та утримуйте кнопку блокування від дітей  протягом 3 секунд (мал. 16).
  - ↳ На екрані з'явиться піктограма замка від дітей .
  - ↳ Коли увімкнено блокування від дітей, всі інші кнопки не реагують, лише блимає піктограма замка від дітей .
- 2 Щоб вимкнути функцію блокування від дітей, знову торкніться та утримуйте кнопку блокування від дітей  протягом 3 секунд (мал. 17).
  - ↳ Піктограма замка від дітей  зникне.

### Примітка

- Функція блокування від дітей автоматично розблоковується у режимі чищення фільтра попереднього очищення або коли на екрані відображається код заміни фільтра.

## 5 Чищення



### Примітка

- Завжди вимикайте очищувач повітря та від'єднуйте його від електромережі перед чищенням.
- У жодному разі не занурюйте очищувач повітря у воду чи іншу рідину.
- Не чистіть жодну частину очищувача повітря абразивними, їдкими чи займистими засобами для чищення, наприклад відбілювачем чи спиртом.
- Можна мити лише фільтр попереднього очищення. Повітряний фільтр не можна мити.
- Не намагайтеся чистити фільтри або датчик якості повітря за допомогою пилососа.

### Чищення корпусу очищувача повітря

Регулярно чистьте очищувач повітря зовні та всередині для запобігання накопиченню пилу.

- 1 Для чищення внутрішньої і зовнішньої частин корпусу очищувача повітря використовуйте м'яку суху ганчірку.
- 2 Отвір для виходу повітря також можна протирати м'якою сухою ганчіркою.
- 3 Зніміть передню кришку з очищувач повітря і помийте її під струменем води з-під крана.

### Чищення датчика якості повітря

Для оптимальної роботи очищувача чистьте датчик якості повітря кожні 2 місяці.



### Примітка

- Якщо очищувач повітря використовується у запиленому середовищі, його потрібно буде частіше чистити.
- Якщо рівень вологості у кімнаті дуже високий, на датчику якості повітря може утворитися конденсат, тому може відобразитися набагато нижчий рівень якості повітря, ніж це є насправді. Якщо таке станеться, почистіть датчик якості повітря або використовуйте очищувач повітря із ручним налаштуванням швидкості.

- 1 Вимкніть очищувач повітря і від'єднайте його від електромережі.
- 2 Прочистьте вхідний та вихідний отвори датчика м'якою щіточкою (мал. 18).
- 3 Відкрийте кришку датчика якості повітря (мал. 19).
- 4 Зволоженим ватним тампоном почистьте датчик якості повітря та вхідний і вихідний отвори для пилу (мал. 20).
- 5 Ретельно витріть усі частини сухим ватним тампоном.
- 6 Встановіть на місце кришку датчика якості повітря (мал. 21).

### Примітка

- Кришка датчика якості повітря має бути завжди закритою, коли очищувач повітря працює.

## Чищення фільтра попереднього очищення

Чистіть фільтр попереднього очищення, коли на екрані відображається індикація **FO** (мал. 22).

- 1** Вимкніть очищувач повітря і від'єднайте його від електромережі.
- 2** Потягніть за нижню частину передньої панелі, а потім легенько зніміть її з очищувача повітря (мал. 3).
- 3** Натисніть фіксатор донизу (1) і потягніть фільтр попереднього очищення до себе (2) (мал. 4).
- 4** Якщо фільтр попереднього очищення дуже брудний, за допомогою м'якої щітки зітріть пил. Потім промийте фільтр попереднього очищення під проточною водою (мал. 23).
- 5** Дайте фільтру попереднього очищення ретельно висохнути, перш ніж класти його назад в очищувач повітря.

### Примітка

- Почистивши фільтр попереднього очищення, дайте йому повністю висохнути, щоб збільшити термін його експлуатації.
- Після роботи з фільтром помийте руки.

- 6** Встановіть фільтр попереднього очищення назад в очищувач повітря (мал. 8).

### Примітка

- Слідкуйте, щоб сторона з затискачем була спрямована до Вас і всі гачки фільтра попереднього очищення було належним чином під'єднано до очищувача повітря.

- 7** Щоб прилаштувати передню панель, притисніть її верхню частину до очищувача повітря (1). Потім обережно притисніть панель до корпусу очищувача повітря (2) (мал. 9).
- 8** Вставте штепсель очищувача повітря в розетку.
- 9** Натисніть та утримуйте кнопку  протягом 3 секунд, щоб скинути налаштування часу чищення фільтра попереднього очищення (мал. 24).
- 10** Після встановлення фільтрів ретельно помийте руки.

## 6 Заміна фільтрів

### Індикатор заміни фільтра

Цей очищувач повітря обладнано індикатором заміни фільтра для гарантії того, що фільтр очищення повітря перебуває в оптимальному стані, коли очищувач повітря працює. Коли потрібно замінити фільтри, на екрані відображається код фільтра.

Якщо вчасно не замінити фільтри, очищувач повітря перестане працювати й автоматично заблокується.

### Заміна фільтрів



#### Примітка

- Фільтри очищувача повітря не можна та чистити пилососом.
- Завжди вимикайте очищувач повітря і від'єднайте його від електромережі, перш ніж замінити фільтри.
- Не чистіть фільтри за допомогою пилососа.
- Якщо фільтр попереднього очищення пошкоджений, зношений або поламаний, не використовуйте його. Відвідайте веб-сайт [www.philips.com/support](http://www.philips.com/support) або зверніться до Центру обслуговування клієнтів у Вашій країні.

Стан індикатора попередження про фільтр	Дії
Якщо на екрані відображається напис А3	Замініть фільтр NanoProtect серії 3 (FY1410)
Якщо на екрані відображається напис С7	Замініть фільтр NanoProtect з активованим вугіллям (FY1413)
На екрані по чергово відображаються написи А3 і С7	Замініть обидва фільтри

- 1 Вимкніть очищувач повітря і від'єднайте його від електромережі.
- 2 Вийміть використаний фільтр після появи на екрані відповідного індикатора про заміну фільтра (мал. 25). Утилізуйте використані фільтри.



#### Примітка





- Не торкайтеся гофрованої поверхні фільтра та не нюхайте фільтр, оскільки він зібрав забруднюючі речовини з повітря.

- 3 Зніміть все упакування з нового фільтра (мал. 6).
- 4 Вставте нові фільтри в очищувач повітря (мал. 7).
- 5 Вставте штепсель очищувача повітря в розетку.
- 6 Натисніть та утримуйте кнопку  протягом 3 секунд, щоб скинути дані лічильника терміну експлуатації фільтра (мал. 26).
- 7 Після заміни фільтра помийте руки.



## Скидання даних про фільтр

Ви можете замінити фільтри, навіть якщо на екрані не відображається код заміни фільтра. Після заміни фільтра потрібно вручну скинути дані лічильника терміну експлуатації фільтра.

- 1 Одночасно натисніть та утримуйте кнопки  та  упродовж 3 секунд, щоб перейти в режим скидання даних фільтрів (мал. 27).  
↳ На екрані відображається код (A3) для фільтра NanoProtect серії 3.
- 2 Натисніть та утримуйте  впродовж 3 секунд, щоб скинути дані лічильника терміну експлуатації фільтра NanoProtect серії 3 (мал. 26).
- 3 Після скидання даних лічильника терміну експлуатації фільтра NanoProtect серії 3 на дисплеї відобразиться код (C7), який відповідає фільтру NanoProtect з активованим вугіллям (мал. 28).
- 4 Натисніть та утримуйте  впродовж 3 секунд, щоб скинути дані лічильника терміну експлуатації фільтра NanoProtect з активованим вугіллям і вийти з режиму скидання даних (мал. 29).



## 7 Зберігання

- 1 Вимкніть очищувач повітря і від'єднайте його від електромережі.
- 2 Почистіть очищувач повітря, датчик якості повітря і фільтр попереднього очищення (див. розділ "Чищення").
- 3 Ретельно висушіть усі частини, перш ніж відкласти їх на зберігання.
- 4 Загорніть фільтр і фільтр попереднього очищення окремо в герметичні пластикові пакети.
- 5 Зберігайте очищувач повітря, фільтр і фільтр попереднього очищення у сухому прохолодному місці.
- 6 Завжди ретельно мийте руки після роботи з фільтрами.

## 8 Усунення несправностей

У цьому розділі подано основні проблеми, які можуть виникнути під час використання пристрою. Якщо проблему не вдається вирішити за допомогою інформації, поданої нижче, зверніться до Центру обслуговування клієнтів у своїй країні.

Проблема	Можливе рішення
Очищувач повітря не працює, навіть якщо його підключено до розетки та увімкнено.	<ul style="list-style-type: none"><li>• Перевірте, чи передню кришку встановлено належним чином.</li><li>• На дисплеї відображався код фільтра, який потрібно було замінити, однак фільтр не було замінено. У разі подальшого використання зношеного фільтра пристрій блокується. У такому разі замініть фільтр і скиньте дані лічильника терміну експлуатації фільтра.</li></ul>
Очищувач повітря не працює, навіть якщо його увімкнено.	<ul style="list-style-type: none"><li>• На дисплеї постійно відображався індикатор заміни фільтра, однак фільтр не було замінено, і внаслідок цього очищувач повітря заблокувався. У такому разі замініть фільтр і скиньте дані лічильника терміну експлуатації фільтра.</li></ul>
Очищувач повітря раптово вимикається.	<ul style="list-style-type: none"><li>• Після відновлення постачання живлення очищувач повітря автоматично перезапуститься і відновить роботу в попередньому режимі.</li></ul>
Потік повітря із вихідного отвору значно слабший, ніж раніше.	<ul style="list-style-type: none"><li>• Фільтр попереднього очищення брудний. Почистьте фільтр попереднього очищення (див. розділ "Чищення").</li></ul>
Якість повітря не покращується, навіть якщо очищувач повітря працював тривалий час.	<ul style="list-style-type: none"><li>• Один із фільтрів не встановлено в очищувач повітря або фільтр не встановлено належним чином. Упевніться, що всі фільтри встановлено в належній послідовності, починаючи із найвіддаленішого фільтра: 1) фільтр NanoProtect серії 3 (FY1410); 2) фільтр NanoProtect з активованим вугіллям (FY1413) 3) фільтр попереднього очищення.</li><li>• Датчик якості повітря мокрий. Перевірте, чи датчик якості повітря чистий і сухий (див. розділ "Чищення").</li></ul>
Колір індикатора якості повітря завжди однаковий.	<ul style="list-style-type: none"><li>• Датчик якості повітря брудний. Почистьте датчик якості повітря (див. розділ "Чищення").</li></ul>

Проблема	Можливе рішення
<p>З очищувача повітря виходить неприємний запах.</p>	<ul style="list-style-type: none"> <li>• Фільтр може видавати певний запах після використання протягом деякого часу, адже поглинає кімнатне повітря. Вийміть фільтр і поставте його під прямим сонячним світлом та біля вентиляції на кілька годин. Перевстановіть та спробуйте ще раз. Однак якщо з'являється запах паленого, навіть якщо вийняти фільтри з пристрою, зверніться до дилера Philips чи до сервісного центру, уповноваженого Philips.</li> <li>• Якщо очищувач повітря видає запах горілого, вимкніть пристрій і від'єднайте його від електромережі. Зверніться до Центру обслуговування клієнтів у своїй країні.</li> </ul>
<p>Очищувач повітря гучно працює.</p>	<ul style="list-style-type: none"> <li>• Якщо очищувач повітря працює надто гучно, зменшіть швидкість вентилятора. У разі використання очищувача повітря в спальні вночі, вибирайте нічний режим або нижчу швидкість вентилятора.</li> </ul>
<p>Очищувач повітря продовжує повідомляти про необхідність заміни фільтра, хоча фільтр уже було замінено.</p>	<ul style="list-style-type: none"> <li>• Імовірно, Ви не скинули даних лічильника терміну експлуатації фільтра. Підключіть очищувач повітря до електромережі, натисніть , щоб увімкнути його, і натисніть та утримуйте  протягом 3 секунд.</li> </ul>
<p>На дисплеї відображається код помилки "E1", "E2", "E3" або "E4".</p>	<ul style="list-style-type: none"> <li>• Пристрій має неполадки. Зверніться до Центру обслуговування клієнтів у своїй країні.</li> </ul>

## 9 Гарантія та обслуговування

Якщо Вам необхідна інформація чи виникла проблема, відвідайте веб-сайт компанії Philips [www.philips.com](http://www.philips.com) чи зверніться до Центру обслуговування клієнтів Philips у своїй країні (номер телефону можна знайти в гарантійному талоні). Якщо у Вашій країні немає Центру обслуговування клієнтів, зверніться до місцевого дилера Philips.

---

### Замовлення частин та аксесуарів

Якщо потрібно замінити чи придбати частини до пристрою, зверніться до дилера Philips або відвідайте веб-сайт [www.philips.com/support](http://www.philips.com/support).

Якщо виникають проблеми з придбанням частин, зверніться до Центру обслуговування клієнтів Philips у своїй країні (номер телефону можна знайти на гарантійному талоні).

## 10 Повідомлення

---

### Електромагнітні поля (ЕМП)

Цей пристрій Philips відповідає усім чинним стандартам та правовим нормам, що стосуються впливу електромагнітних полів.

---

### Відповідність стандартам щодо електромагнітних полів (ЕМП)

Koninklijke Philips N.V. виробляє та продає широкий асортимент споживчих товарів, які, як усі електронні пристрої, здебільшого мають здатність випромінювати та приймати електромагнітні сигнали.

Одним із основних ділових принципів компанії Philips є вживання всіх необхідних заходів з охорони здоров'я і техніки безпеки для відповідності наших виробів усім вимогам законодавства та стандартам щодо ЕМП, які чинні на момент виготовлення виробів.

Компанія Philips ставить собі за мету розробляти, виготовляти та постачати на ринок вироби, які не спричиняють шкоди здоров'ю людей. Компанія Philips стверджує, що у разі застосування її виробів належним чином і за призначенням, вони є безпечними для використання, що сьогодні доведено науково.

Компанія Philips бере активну участь у розвитку міжнародних стандартів ЕМП та безпеки, попереджуючи таким чином подальшу розробку стандартизації для попередньої запровадження її у своїх виробках.

---

## Переробка



Цей символ означає, що цей виріб не підлягає утилізації зі звичайними побутовими відходами (2012/19/EU).

Дотримуйтесь правил розділеного збору електричних та електронних пристроїв у Вашій країні. Належна утилізація допоможе запобігти негативному впливу на навколишнє середовище та здоров'я людей.

Служба підтримки споживачів

тел.: 0-800-500-697

(дзвінки зі стаціонарних телефонів на території України безкоштовні)

для більш детальної інформації  
завітайте на [www.philips.ua](http://www.philips.ua)

