

請註冊您的產品以獲得支援，網址  
[www.philips.com/welcome](http://www.philips.com/welcome)

26

中文

# INTELIA

Type HD8753

使用手冊



請在使用咖啡機之前仔細閱讀本使用手冊。

TWN

26

CE

 **Saeco**

恭喜您購得 Saeco Intelia One Touch Cappuccino 自動型義式濃縮咖啡機！

請於 [www.philips.com/welcome](http://www.philips.com/welcome) 網站上註冊您的產品，以獲得 Saeco 的完善支援。

本使用手冊適用於 HD8753。

此咖啡機適合於使用完整咖啡豆製作義式濃縮咖啡。機器附有鮮奶壺，可輕鬆快捷地製作最佳卡布奇諾。本使用手冊將提供您對此咖啡機進行安裝、使用、清潔及除垢等事項所需的全部資訊。

## 目錄

<b>重要指示</b> .....	<b>4</b>
安全說明.....	4
警告.....	4
注意事項.....	4
標準合規.....	5
<b>安裝</b> .....	<b>6</b>
產品總覽.....	6
總體介紹.....	7
<b>使用前準備</b> .....	<b>8</b>
咖啡機包裝.....	8
咖啡機安裝.....	8
<b>首次使用咖啡機</b> .....	<b>10</b>
迴路上水.....	10
自動沖洗/自動清潔程式.....	11
手動沖洗程式.....	12
水質硬度測量與程式設定.....	14
「INTENZA+」濾水器安裝.....	15
更換「INTENZA+」濾水器.....	16
<b>調整</b> .....	<b>18</b>
Saeco Adapting System.....	18
調整陶製咖啡研磨器.....	18
調整粉量（咖啡濃度）.....	19
調整咖啡龍頭.....	20
調整咖啡分量.....	21
<b>義式濃縮咖啡與咖啡調製</b> .....	<b>22</b>
義式濃縮咖啡和使用咖啡豆沖泡咖啡.....	22
義式濃縮咖啡和使用預磨咖啡粉沖泡咖啡.....	23
<b>鮮奶壺</b> .....	<b>24</b>
注滿鮮奶壺.....	24
插入鮮奶壺.....	25
取下鮮奶壺.....	26
清空鮮奶壺.....	26

<b>卡布奇諾沖泡</b> .....	27
設定卡布奇諾分量.....	28
<b>熱鮮奶的沖泡</b> .....	30
調整熱鮮奶分量.....	31
<b>釋出熱水</b> .....	32
<b>清潔與保養</b> .....	34
咖啡機的每日清潔.....	34
水箱的每日清潔.....	36
鮮奶壺的每日清潔.....	36
咖啡機的每週清潔.....	37
鮮奶壺的每週清潔.....	37
沖煮系統的每週清潔.....	42
鮮奶壺的每月清潔.....	44
沖煮系統的每月潤滑.....	46
使用「咖啡油脂清潔劑」的沖煮系統的每月清潔.....	48
咖啡豆槽的每月清潔.....	50
<b>除垢</b> .....	50
<b>程式設定</b> .....	55
可調校參數.....	55
程式設定範例.....	56
<b>顯示符號的意義</b> .....	58
<b>故障排除</b> .....	62
<b>節能</b> .....	64
待機.....	64
報廢處置.....	64
<b>技術規格</b> .....	65
<b>保固與服務</b> .....	65
保固.....	65
服務.....	65
<b>訂購保養產品</b> .....	66

## 重要指示

### 安全說明

此咖啡機具備安全功能。儘管如此，您仍應仔細閱讀安全說明并嚴格按照以下說明中的描述使用此咖啡機，以避免人員傷害或物品損壞。請妥善保存本使用手冊以供未來參閱。



**警告**字樣及標誌意在警示可能發生嚴重的人員傷害、生命危險和/或咖啡機損壞。



**注意事項**字樣及標誌意在警告可能發生輕微的人員傷害和/或咖啡機損壞。

### 警告

- 將咖啡機連接到線路合格的牆壁插座上。插座的電壓值應與咖啡機的技術數據相符。
- 不要讓電源線懸掛在桌子或工作檯之外，也不可觸及高溫表面。
- 切勿將咖啡機、電源插頭或電源線浸入水中（有觸電危險）。
- 切勿將熱水噴嘴朝向身體部位（有燙傷危險）。
- 不要觸碰高溫表面。使用把手和旋鈕。
- 在以下情形下，將電源插頭從牆壁插座中拔出：
  - 電壓出現波動。
  - 咖啡機長期閒置不用。
  - 對咖啡機進行清潔之前。

請抓住插頭本身插拔，不要拉拽電源線。不要濕著手觸碰電源插頭。

- 如果電源插頭、電源線或咖啡機本身損壞，則不要使用咖啡機。
- 不要對咖啡機或其電源線進行任何改動。請只將咖啡機交由飛利浦授權服務中心修理以避免不良後果。
- 此咖啡機不適合身體、智力或感官有缺陷的成人（及兒童）以及經驗能力不足者使用，上述人等需在可為其安全負責者的監督指導下方可使用此咖啡機。
- 確保兒童處於監管狀態下，避免其將此咖啡機作為玩具。
- 切勿將手指或其他物體插入咖啡研磨器。

### 注意事項

- 此咖啡機僅供家庭使用。不適用於商店、辦公室、農場或其他工作場所的員工餐廳或茶水間。
- 此咖啡機必須放在平整穩固的檯面上。

- 不要將此咖啡機放在高溫的盤子上，亦不要將其靠近暖爐、暖氣或類似熱源的地方。
- 咖啡豆槽中只可放入咖啡豆。若放入預磨咖啡粉、速溶咖啡粉或其他物品，可能損壞此咖啡機。
- 在安裝或拆卸機器之前，須等待其冷卻。
- 切勿在水箱中注入溫水或熱水。僅可使用冷水。
- 切勿使用磨砂粉或具腐蝕性的清潔劑清洗機器。僅用沾濕的軟布擦拭即可。
- 請定期為您的咖啡機除垢。當需要除垢時此咖啡機上會出現相應指示。若不除垢，您的咖啡機將無法正常運作。此類維修不列入保固範圍內！
- 不要將此咖啡機放在低於 0 攝氏度的環境中。否則加熱系統中殘留的水可能結冰進而造成損壞。
- 如果此咖啡機長期閒置不用，請將水箱中的水倒空。殘留的水可能變髒。每次使用此咖啡機時都請使用乾淨的水。

---

#### 標準合規

此咖啡機符合 2005 年 7 月 25 日頒佈的義大利法規第 13 條，第 151 款「實行指令 2005/95/EC、2002/96/EC 及 2003/108/EC，電器及電子設備禁用某些有害物質，其廢棄物處理方式也在法規限制之內」。

此咖啡機符合歐洲指令 2002/96/EC。

# 安裝

## 產品總覽

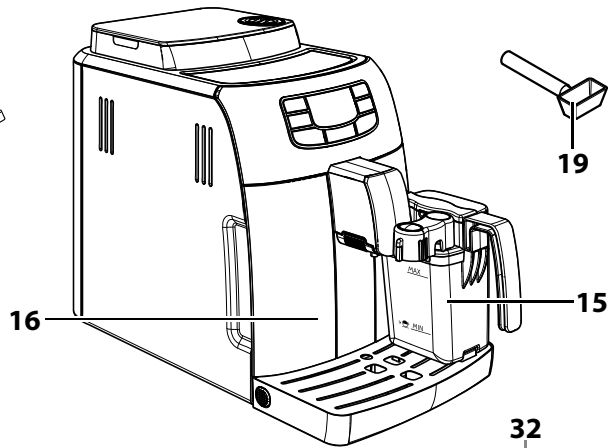
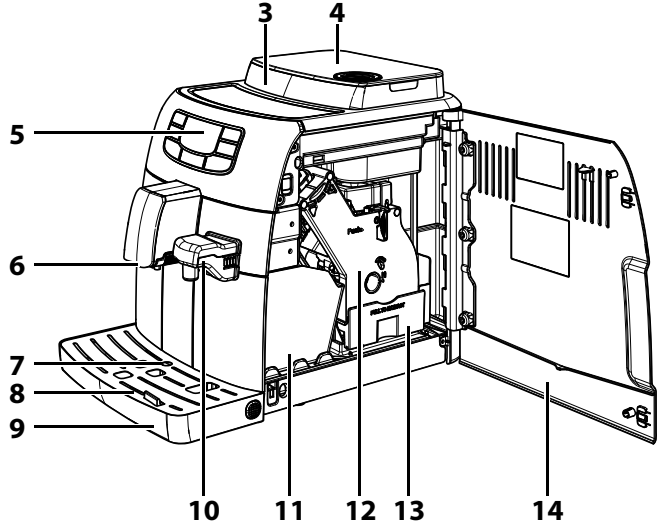
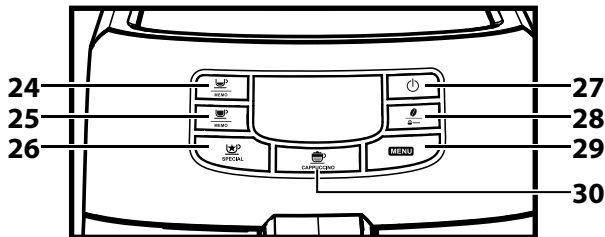
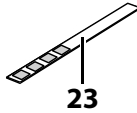
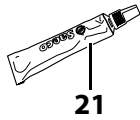
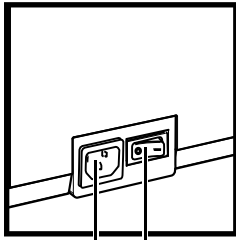
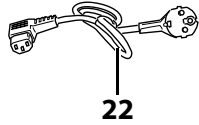
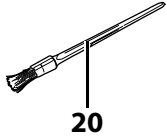
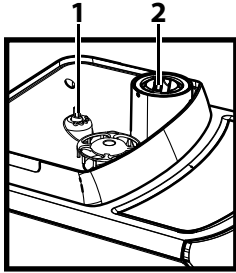

## 總體介紹

1. 研磨器調節旋鈕
2. 預磨咖啡粉格
3. 咖啡豆槽
4. 咖啡豆槽蓋
5. 操作面板
6. 咖啡龍頭
7. 滴水盤滿水指示燈
8. 咖啡杯固定格柵
9. 滴水盤
10. 釋水噴嘴 (可拆卸式)
11. 咖啡粉槽
12. 沖煮系統
13. 咖啡渣槽
14. 服務門
15. 鮮奶壺
16. 水箱
17. 電源插座
18. 電源開關
19. 咖啡研磨器調節鍵 + 預磨咖啡粉格
20. 清潔刷
21. 沖煮系統的潤滑脂
22. 電源線
23. 水質硬度試紙
24. 義式濃縮咖啡沖泡按鈕
25. 咖啡沖泡按鈕
26. 特別飲品選擇按鈕
27. ON/OFF (開/關) 按鈕
28. 「Aroma」- 預磨咖啡粉按鈕
29. 「MENU」(選單) 按鈕
30. 卡布奇諾沖泡按鈕
31. 除垢劑 - 可單獨購買
32. 濾水器 (INTENZA+) - 可單獨購買

## 使用前準備

### 咖啡機包裝

包裝的用意是要在運送期間保護咖啡機。建議您保留包裝材料，以供將來運送之用。

### 咖啡機安裝

**1** 從包裝上移除帶格柵的滴水盤。

**2** 從包裝中取出咖啡機。

**3** 為使咖啡機達到最佳效能，請依照以下建議：

- 選擇安全、平穩的表面，以避免咖啡機翻倒或人員受傷。
- 選擇照明充足、乾淨且靠近插座的位置。
- 咖啡機兩側至少要預留如圖所示之距離。

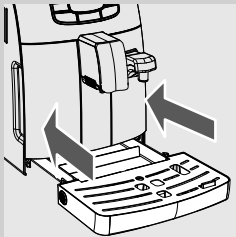
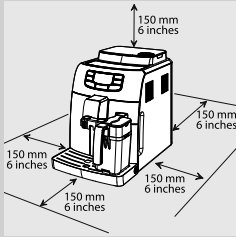

**4** 將帶格柵的滴水盤裝在咖啡機上。確保滴水盤完全插到底。

#### ⓘ 請注意：

滴水盤會收集每次執行沖洗/自動清洗程式期間從咖啡龍頭中流出的水，以及飲品製作期間可能濺出的咖啡。請每天以及每次出現滴水盤滿水指示時倒空并清潔滴水盤。

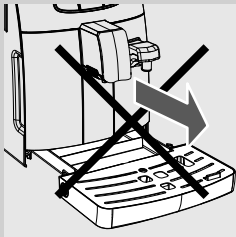

#### ⚠ 注意事項：

咖啡機剛剛開機時切勿取出滴水盤。請先等待數分鐘，在此期間咖啡機將執行沖洗/自動清潔程式。



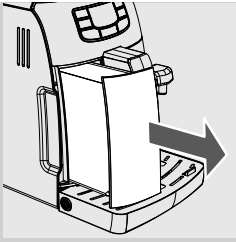

**5** 取出水箱。

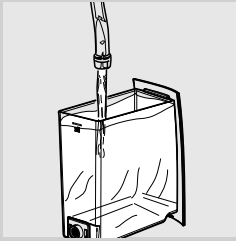

**6** 用乾淨的水沖洗水箱。

**7** 將乾淨的水注入水箱直到 MAX（最大）水位，然後將水箱重新插回咖啡機。請確保水箱已完全插入。



**注意事項：**

切勿向水箱中注入溫水、熱水、起泡的水或任何其他液體，否則可能導致水箱和咖啡機損壞。



**8** 取出咖啡豆料槽蓋子，然後將咖啡豆緩慢倒入咖啡豆槽。



**請注意：**

不要倒太多的咖啡豆到咖啡豆槽中，因為這將降低咖啡機的研磨性能。



**注意事項：**

咖啡豆槽中只可放入咖啡豆。預磨咖啡粉、速溶咖啡粉、焦糖咖啡粉或任何其他物品可能損壞咖啡機。

**9** 蓋上咖啡豆槽的蓋子。

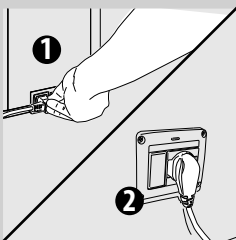

**10** 將插頭插入咖啡機後部的插孔。

**11** 將電源線另一端的插頭插進電壓相符的牆上插座。

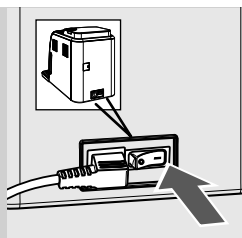

黑色

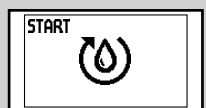
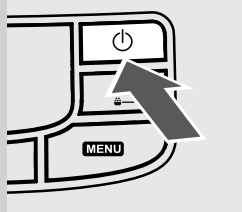

黃色

**12** 將電源開關打開至「I」，以開啟機器。顯示幕會顯示待機圖示。

**13** 若要開啟機器，只需按下「」按鈕。顯示幕顯示迴路必須上水。

### 首次使用咖啡機

咖啡機首次使用時，需進行以下操作：

- 1) 為迴路上水
- 2) 咖啡機將執行自動沖洗/自動清潔程式
- 3) 啟動手動沖洗程式

### 迴路上水

在此過程中，乾淨的水流過內部迴路，咖啡機預熱。此過程用時數分鐘。



**1** 將一個器皿放在咖啡龍頭下方。

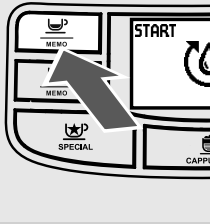

**2** 按下「MEMO」按鈕以開啟程式。咖啡機會經由咖啡龍頭釋出水，以此開始迴路自動上水。



黃色

**3** 圖下方的進度條顯示操作進度。程式完成後，機器便自動停止出水。

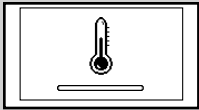

黃色

**4** 顯示幕顯示機器預熱圖示。

### 自動沖洗/自動清潔程式

預熱結束之後，咖啡機自動用乾淨的水對內部迴路執行沖洗/自動清潔程式。此過程用時不超過一分鐘。

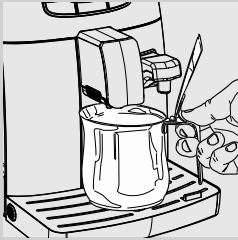

**5** 在咖啡龍頭下方放置器皿以盛接在此過程中釋出的少量的水。



黃色

**6** 咖啡機顯示此顯示。請等待該程式自動完成。



**請注意：**

若要停止出水可按下「MEMO」鈕。

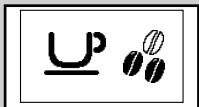

綠色

**7** 完成以上步驟後，咖啡機出現此顯示。

## 手動沖洗程式

在此過程中啟動咖啡沖泡程式，乾淨的水流過咖啡龍頭。此過程用時數分鐘。

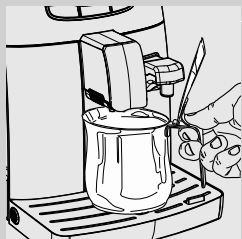

- 1** 將一個器皿放在咖啡龍頭下方。

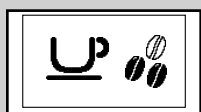

綠色

- 2** 檢查咖啡機顯示此畫面。

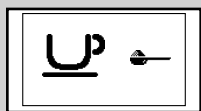

綠色

- 3** 按下「」按鈕，選擇預磨咖啡粉沖泡功能。咖啡機顯示此畫面。



**請注意：**

請勿在粉格中加入預磨咖啡粉。

- 4** 按下「」按鈕。咖啡機開始釋放水。

- 5** 水釋出後，請清空器皿。重複步驟 1 至步驟 4 兩次，再進行步驟 6。

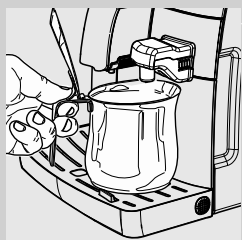

- 6** 將一器皿置於釋水咖啡龍頭下方。

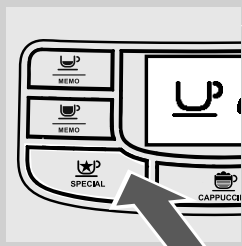

- 7** 按下「 SPECIAL」按鈕。



**8** 隨即顯示以下圖示。

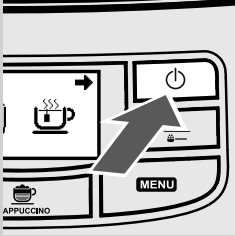

**9** 按下「」按鈕以開始釋出熱水。

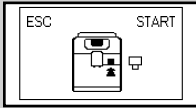

**10** 顯示此圖示。咖啡機會提醒您安裝釋水咖啡龍頭。檢查確保其已經正確安裝。按下「」確認。咖啡機將開始釋出熱水。



**11** 釋出熱水直到出現無水圖示。

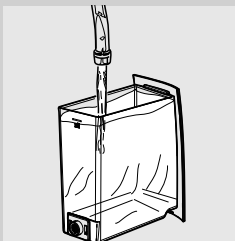

**12** 最後，再次填滿水箱直到 MAX（最大）刻度。此時，咖啡機即可沖泡咖啡。

 **請注意：**

咖啡機閒置不用達到 2 周後，再次打開後將自動執行自動沖洗/自動清潔程式。之後您還需要啟動如前文所述之包含沖泡咖啡過程的手動沖洗程式。

當開始啟動（熱水器未加熱的）咖啡機時、當咖啡機準備進入待機模式時或在按下「」按鈕後（沖泡咖啡後），自動沖洗/自動清潔程式也自動啟動。

## 水質硬度測量與程式設定

測量水質硬度非常重要，可決定咖啡機除垢及安裝「INTENZA+」濾水器的頻密程度（有關濾水器的詳情，請參閱下一章節）。

要測量水質硬度，請按照以下步驟：

- 1 將咖啡機隨附的水質硬度試紙在水中浸泡 1 秒。

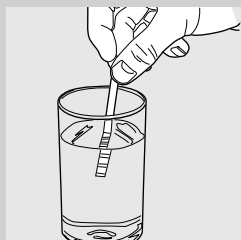

**請注意：**  
試紙僅可使用一次。

- 2 等候 1 分鐘。

- 3 檢查有多少方格變成紅色，然後參照表格。

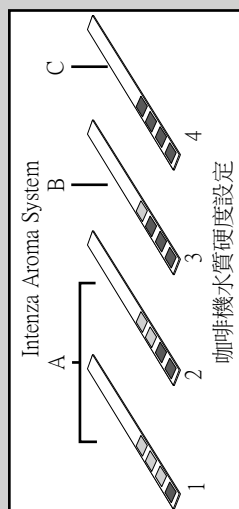

**請注意：**  
水質硬度試紙的數字與水質硬度調整設定相符。

更準確地說：  
1 = 1（強軟水）  
2 = 2（軟水）  
3 = 3（硬水）  
4 = 4（極硬水）



字母與「INTENZA+」濾水器底座上的標記相符。（詳情請參閱下一章節）。

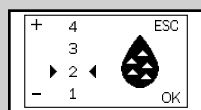

- 4 現在您可以設定水質硬度的程式。  
按下「MENU」按鈕，捲動頁面時請按「」按鈕，直到顯示下列圖示。

**請注意：**  
此咖啡機具有標準的水質硬度設定，適合大部分水的類型。



- 5 按「」按鈕增加數值；按「」按鈕減少數值。

- 6 按下「」按鈕確認設定。



綠色

- 7 按下「」按鈕退出程式設定選單。

### 「INTENZA+」濾水器安裝

我們建議您安裝「INTENZA+」濾水器，因為這可以防止水垢建立在您的咖啡機上，並為您的義式濃縮咖啡保留更強烈的香氣。

您可以另外購買 INTENZA+ 濾水器。請參閱本用戶手冊中的保養產品頁面以獲得進一步詳情。

水是義式濃縮咖啡的一個重要組成部分，所以應總是將其專業過濾。「INTENZA+」濾水器能夠阻止水中形成礦物沉積物並改善水質。

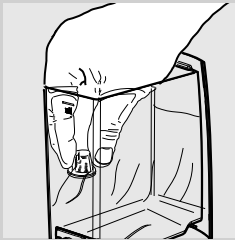

- 1 將白色的小濾水器從水箱中取出並存放在乾燥處。



- 2 從包裝中取出「INTENZA+」濾水器，垂直浸泡在冷水中（開口朝上），輕按兩側以排出氣泡。

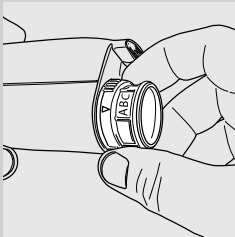

- 3 根據濾水器底座指示及進行的測量（請參閱上一章節）設定濾水器：
- A = 軟水 - 等於試紙的 1 或 2
  - B = 硬水（標準） - 等於試紙的 3
  - C = 極硬水 - 等於試紙的 4

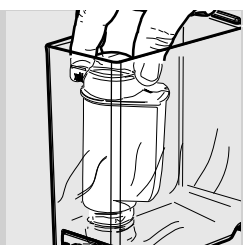

- 4 將濾水器放入空的水箱。向下按壓直至其無法再移動。
- 5 向水箱中注入乾淨的水並將其放回到咖啡機上。
- 6 使用熱水功能釋放整個水箱的水（請參見「釋出熱水」章）。
- 7 再次注滿水箱。

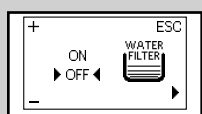



黃色

- 8 按下「**MENU**」按鈕，捲動頁面時請按「」按鈕，直到顯示下列頁面。



黃色

- 9 按下「」按鈕，選擇「ON」（開），然後按下「」按鈕確認。

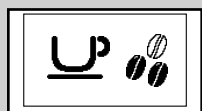

綠色

- 10 若要退出，按下「」按鈕。

如此設定，咖啡機便能在需要更換「INTENZA+」濾水器時 通知使用者。

## 更換「INTENZA+」濾水器

需要更換新的「INTENZA+」濾水器時，就會顯示下列圖示。

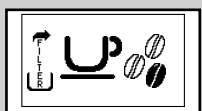

黃色

- 1 請參閱上一章節的說明更換濾水器。



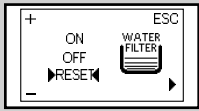

黃色

2 按下「**MENU**」按鈕，捲動頁面時請按「」按鈕，直到顯示下列圖示。

3 選取「RESET」（重設）選項。按下「」按鈕確認。



綠色

4 若要退出，按下「」按鈕。

機器現已設定完畢，可管理新的濾水器。

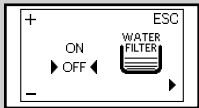

黃色



**請注意：**

若已經安裝濾水器，且需要取下（而非更換）濾水器，選擇「OFF」（關）選項。

如果沒有安裝「INTENZA+」濾水器，請將之前取出的白色小濾水器放回水箱中。

## 調整

咖啡機允許進行一定範圍的調整，以便您沖泡出口味盡可能最佳的咖啡。

### Saeco Adapting System

咖啡是天然產品，會依原產地、混合及烘焙而顯現出不同的特點。此咖啡機配備自動調整系統，能夠配合市場上各種類型的咖啡豆（不包括焦糖咖啡豆）。

在沖泡數杯咖啡后，此咖啡機將完成自動調整，依據預磨咖啡粉的密實度優化咖啡的萃取。

### 調整陶製咖啡研磨器

陶製咖啡研磨器能夠確保精確研磨各種咖啡混合配方的咖啡豆并防止咖啡豆過度烘焙。

這將使咖啡機沖泡出的每一杯咖啡都保留完整的香味，讓您得以品嚐真正的義式風味。



#### 警告：

陶製咖啡研磨器包含活動零件，可能導致危險。因此，不要將手指及/或其他物體插入其中。只可使用研磨器調節鍵對陶製咖啡研磨器進行調整。在咖啡豆槽內執行任何操作之前，請按 ON/OFF（開/關）按鈕以關閉咖啡機，並拔掉插頭。

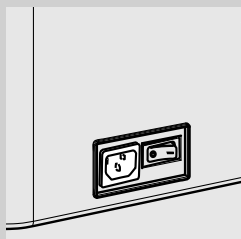

您可以依據您個人的口味調整陶製研磨器進而設定咖啡研磨狀況。



#### 警告：

研磨器調節旋鈕位於咖啡豆槽內，僅在陶製咖啡研磨器運作時方可旋轉。

使用隨咖啡機提供的研磨器調節鍵，按壓并轉動咖啡豆槽內的研磨器調節旋鈕，即可對研磨器進行調整。

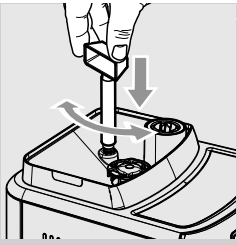

**1** 按壓研磨器調節旋鈕並每次轉動一格。在沖泡 2-3 杯義式濃縮咖啡後，您將品嘗出咖啡口味的變化。

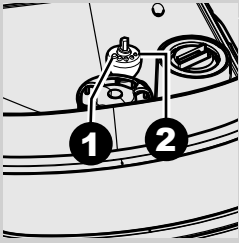

**2** 咖啡豆槽內部的參照刻度代表研磨設定。共有 5 種研磨設定可供選用：

- 1 - 粗磨：淡咖啡，適於深度烘焙咖啡混合配方
- 2 - 精細研磨：濃咖啡，適於輕度烘焙咖啡混合配方

陶製咖啡研磨器的研磨設定越細，沖泡出的咖啡口味越濃。反之亦然，需要的咖啡口味越淡，則陶製咖啡研磨器應選擇越粗的研磨設定。

### 調整粉量（咖啡濃度）

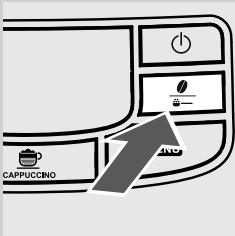

選擇您最喜愛的咖啡混合配方，然後調整要研磨的咖啡豆數量，直到它們滿足您的個人口味為止。您亦可選擇預磨咖啡粉功能。

#### 請注意：

選擇咖啡豆之前必須先作出選擇。

有四種選擇可供使用，請按下「」按鈕。每次按下「」按鈕，咖啡粉量會根據以下選取量改變一級：

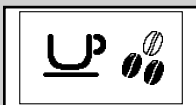

綠色

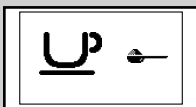

綠色

- = 少量
- = 中量
- = 多量
- = 預磨咖啡粉

### 調整咖啡龍頭

可以調整咖啡龍頭的高度，以更好地適應您要使用的杯子尺寸。

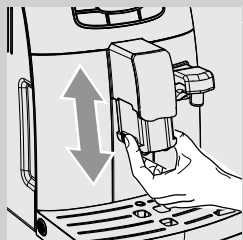

用手指向上或向下移動咖啡龍頭，調節其高度，如圖像顯示。



下列是我們建議的位置：  
適合小杯子；





適合大杯子。



在咖啡龍頭下方放置兩個杯子，便可同時沖泡兩杯咖啡。

## 調整咖啡分量

本咖啡機可依據您的口味及/或杯子大小調整沖泡咖啡量。  
每當按下「」或「」按鈕，咖啡機就會沖泡預設的咖啡份量。可為每個按鈕分別設定特殊沖泡量。

以下操作步驟描述「」按鈕的程式設定。

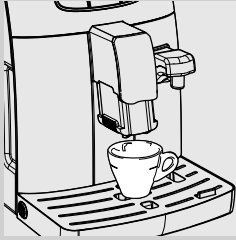

- 1 在咖啡龍頭下方放置杯子。





綠色

- 2 按住「」鈕，直到顯示「MEMO」（記憶）圖示。然後鬆開按鈕。咖啡機正在進行程式設定。  
咖啡機開始沖泡咖啡。



綠色

- 3 顯示「STOP」（停止）圖示時，到達所需的咖啡量，便隨即按下「」按鈕。

此時已為「」按鈕進行程式設定；每當按下此按鈕，咖啡機就會沖泡剛設定量的義式濃縮咖啡。



### 請注意：

要為咖啡「」按鈕進行程式設定，應按照一樣的步驟。  
達到所需的咖啡量後，您應該使用「」按鈕來停止沖泡咖啡。即使您正為咖啡「」按鈕進行程式設定。

## 義式濃縮咖啡與咖啡調製

沖泡咖啡之前，請確保顯示幕沒有任何警告顯示，並確定水箱和咖啡豆槽是滿的。

### 義式濃縮咖啡和使用咖啡豆沖泡咖啡

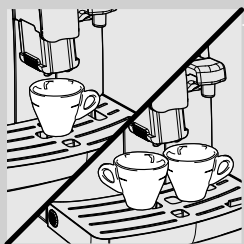

- 1 將 1 個或 2 個杯子放在咖啡龍頭下方。



綠色

- 2 如要沖泡義式濃縮咖啡或咖啡，按「☕」按鈕選擇所需香味。

- 3 按下「MEMO」按鈕沖泡義式濃縮咖啡，或按下「MEMO」按鈕沖泡咖啡。

- 4 要沖泡 1 杯義式濃縮咖啡或咖啡，按所需的按鈕一次。隨即出現此圖示。

- 5 要沖泡 2 杯義式濃縮咖啡或咖啡，按所需的按鈕兩次。隨即出現此圖示。



綠色

#### ☰ 請注意：

在該運作模式下，咖啡機會自動研磨和調整咖啡量。沖泡 2 杯義式濃縮咖啡需要兩次研磨和沖泡程式，由機器自動進行。

- 6 預煮程式完成後，咖啡開始從咖啡龍頭釋出。

- 7 到達預設定量之後，咖啡沖泡自動停止，不過，按下「MEMO」按鈕可中斷咖啡沖泡。

## 義式濃縮咖啡和使用預磨咖啡粉沖泡咖啡

此功能可使用預磨咖啡粉及無咖啡因咖啡粉。

使用預磨咖啡粉功能時，每次只能製作一杯咖啡。



綠色



- 1 按下「☕」按鈕一次或以上，選擇預磨咖啡粉功能。

- 2 提起預磨咖啡粉格蓋，將一匙預磨咖啡粉放入格內。僅使用咖啡機隨附的量匙。然後關上預磨咖啡粉格蓋。

### 警告：

僅於預磨咖啡粉格中放入預磨咖啡粉。其他物品將對機器產生嚴重損害。此類損壞不列入保固範圍內。

- 3 按下「☕  
MEMO」按鈕沖泡義式濃縮咖啡，或按下「☕  
MEMO」按鈕沖泡咖啡。沖泡程式開始。

- 4 預煮程式完成後，咖啡開始從咖啡龍頭釋出。

- 5 到達預設定的水平時，會自動停止沖泡咖啡，不過，可按下「☕  
MEMO」按鈕提早停止程式。

沖泡飲品後，咖啡機會返回主選單。

請重複上述步驟沖泡其他使用預磨咖啡粉的咖啡。

### 請注意：

若不將預磨咖啡粉倒入粉格內，則只會釋出熱水。

若咖啡粉過量，超過 2 匙以上，機器就不會沖泡咖啡。機器只會釋出熱水，所有預磨咖啡粉被排至咖啡粉槽中。

## 鮮奶壺

本章節說明如何使用鮮奶壺來預備沖泡卡布奇諾或熱鮮奶。

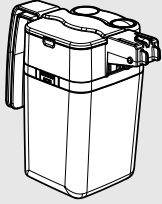

### 請注意：

使用鮮奶壺之前，請依照「清潔與保養」章節所述，徹底清潔鮮奶壺。建議向鮮奶壺中充注冷鮮奶（約 5°C）。使用後請將鮮奶壺放回冰箱。鮮奶不可離開冰箱超過 15 分鐘。



### 警告：

請勿倒入除清潔用水或鮮奶以外之任何其他液體。

## 注滿鮮奶壺

鮮奶壺可在使用前或使用過程中注滿。

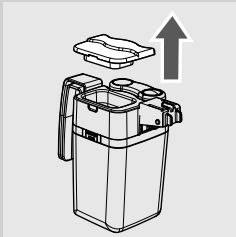

- 1 如圖像中所示，提起鮮奶壺頂部。



- 2 將鮮奶倒入鮮奶壺中：鮮奶水平必須介於鮮奶壺上所示 MIN（最小）與 MAX（最大）水平標記之間。

- 3 鮮奶壺準備就緒。



## 插入鮮奶壺

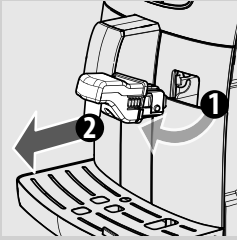

- 1** 若已安裝，取下釋水噴嘴，如圖像中所示：
- 按下側邊的兩個按鈕，為其解除鎖定並將其稍稍拉起；
  - 拉動釋水噴嘴，將其取下。

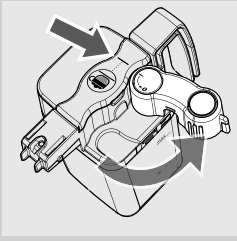

- 2** 以逆時鐘方向旋轉，打開鮮奶壺釋水管，直到其卡入定位。

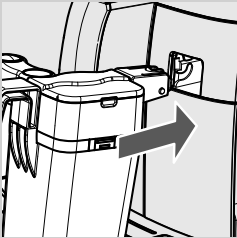

- 3** 稍微傾斜鮮奶壺，然後將前部插入機器軌道中。

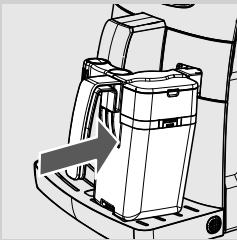

- 4** 將鮮奶壺完全插入軌道裡。

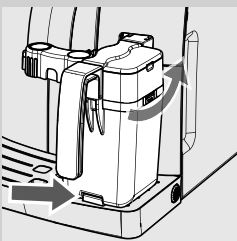

- 5** 邊旋轉邊向底部推動鮮奶壺，直至其被鎖定在滴水盤處。插入鮮奶壺時不得用力。

### 取下鮮奶壺

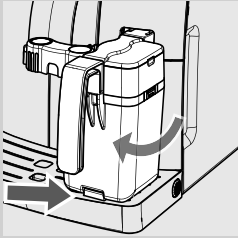

1 向上旋轉鮮奶壺，使之脫離滴水盤。

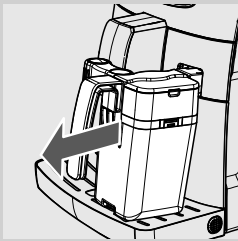

2 從機器上拉出，直至完全脫離。

3 以順時鐘方向旋轉，關閉鮮奶壺釋水管。

### 清空鮮奶壺

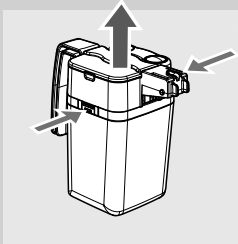

1 按下鬆開按鈕，以取下蓋子。

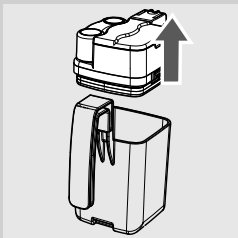

2 提起蓋子。清空鮮奶壺，並以正確方式清潔之。



**請注意：**

每次使用後，請依「清潔與保養」章節中之說明清潔鮮奶壺。

## 卡布奇諾沖泡

**警告：**

有燙傷危險！釋出前可能會噴出少量鮮奶和蒸汽。有燙傷危險。等待程式結束後方可取下鮮奶壺。

- 1 向鮮奶壺中注入鮮奶。液位必須介於鮮奶壺上的 MIN（最小）與 MAX（最大）刻度 標度之間。

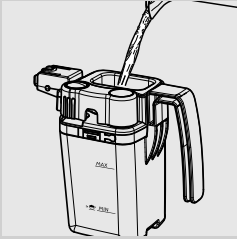
**請注意：**

使用蛋白質含量至少為 3% 的 (~5°C/41°F) 冷鮮奶，以確保製作出味道最佳的卡布奇諾。您可以依據您個人的口味選用全脂鮮奶或低脂鮮奶。

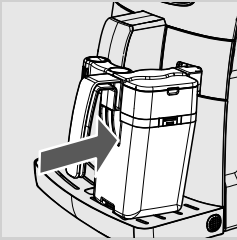

- 2 打開鮮奶壺釋水管，並將鮮奶壺插入機器中。



- 3 在咖啡龍頭下方放置杯子。

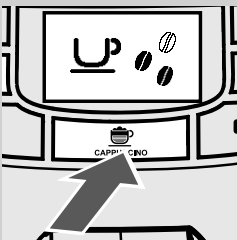

- 4 按下「 CAPPUCCINO」按鈕開始沖泡過程。

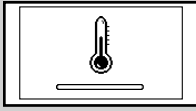

黃色

**5** 機器在預熱期間會出現以下圖示。



綠色

**6** 當顯示以下圖示時，咖啡機注入鮮奶。按下「」按鈕可停止注入。



綠色

**7** 當奶泡已經注完後，咖啡機開始沖泡咖啡。按下「」按鈕可停止注入。



#### 請注意：

使用鮮奶壺之後，請依照「清潔與保養」章節所述，清潔鮮奶壺。

可以使用預磨咖啡粉沖泡卡布奇諾。

按下「」按鈕以選擇預磨咖啡粉，並將預磨咖啡粉倒入粉格中。

### 設定卡布奇諾分量

每次按下「」按鈕，咖啡機就會向杯中注入預設份量的卡布奇諾。本咖啡機可根據您的口味及杯子大小調整沖泡的卡布奇諾量。

**1** 向鮮奶壺中注入鮮奶，並將其裝入咖啡機中。

**2** 在咖啡龍頭下方放置杯子。

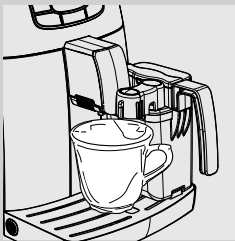

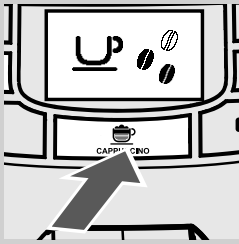

**3** 按住「」按鈕，直至顯示幕上出現「MEMO」（記憶）圖示。然後鬆開按鈕。咖啡機正在進行程式設定。

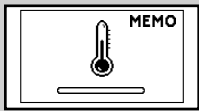

黃色

**4** 機器在預熱期間會出現以下圖示。





綠色

**5** 當咖啡機顯示以下圖示時，咖啡機開始向杯中注入奶泡。當達到所需奶泡份量時，按下「」按鈕。



綠色

**6** 當奶泡已經注完後，咖啡機開始沖泡咖啡。達到所需咖啡份量後，按下「」按鈕。

此時「」按鈕完成程式設計。每次按下該按鈕，咖啡機就會沖泡設定量的卡布奇諾。

## 熱鮮奶的沖泡



### 警告：

有燙傷危險！釋出前可能會噴出少量鮮奶和蒸汽。有燙傷危險。等待程式結束後方可取下鮮奶壺。



- 1 向鮮奶壺中注入鮮奶。液位必須介於鮮奶壺上的 MIN（最小）與 MAX（最大）刻度之間。



### 請注意：

使用蛋白質含量至少為 3% 的 (~5°C/41°F) 冷鮮奶，以確保製作出味道最佳的卡布奇諾。您可以依據您個人的口味選用全脂鮮奶或低脂鮮奶。



- 2 打開鮮奶壺釋水管，並將鮮奶壺插入機器中。

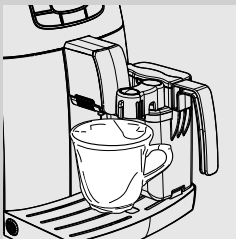

- 3 在咖啡龍頭下方放置杯子。



- 4 按下「 SPECIAL」按鈕。隨即出現以下圖示。

- 5 按下「 MEMO」按鈕選擇熱鮮奶。

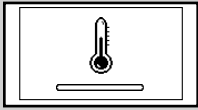

黃色

**6** 機器在預熱期間會出現以下圖示。



綠色

**7** 機器會將預設量的熱鮮奶倒入杯中。按下「MEMO」按鈕可停止注入。



**請注意：**

使用鮮奶壺之後，請依照「清潔與保養」章節所述，清潔鮮奶壺。

### 調整熱鮮奶分量

每次選擇此功能時，咖啡機都會向杯中注入預設量的熱鮮奶。本咖啡機允許使用者根據口味和咖啡杯大小設定熱鮮奶量。

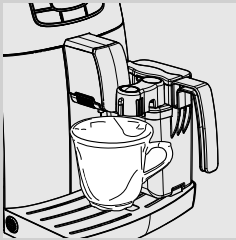

**1** 向鮮奶壺中注入鮮奶，並將其裝入咖啡機中。

**2** 在咖啡龍頭下方放置杯子。



綠色

**3** 按下「SPECIAL」按鈕。隨即出現以下圖示。

**4** 按住「MEMO」按鈕選擇熱鮮奶，直至顯示幕上出現「MEMO」（記憶）圖示。然後鬆開按鈕。咖啡機正在進行程式設定。

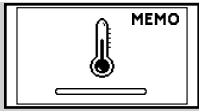

黃色

5 機器在預熱期間會出現以下圖示。



綠色

6 當熱鮮奶達到所需量時，按下「MEMO」按鈕。

此時熱鮮奶程式設計已完成。每次按下該按鈕，咖啡機就會沖泡設定量的熱鮮奶。

### 釋出熱水



**警告：**

有燙傷危險！釋出前可能會噴出少量熱水和蒸汽。有燙傷危險。等待程式結束後方可取下釋水噴嘴。

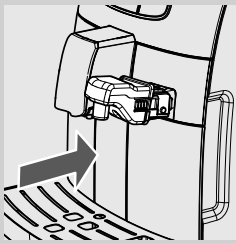

1 稍微傾斜釋水噴嘴，然後將其完全插入機器軌道中。

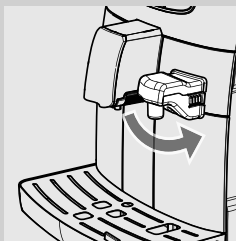

2 邊旋轉邊向底部推動釋水噴嘴，直至其被鎖定至機器中，如圖像中所示。







**3** 將一器皿置於熱水噴嘴下方。

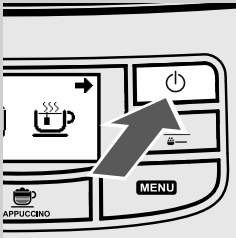

綠色

**4** 按下「」按鈕。隨即出現以下圖示。



**5** 按下「」按鈕開始釋出程式。

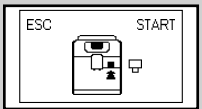

綠色

**6** 顯示此圖示。咖啡機會提醒您安裝釋水噴嘴。檢查確保其已經正確安裝。按下「」確認。咖啡機將開始釋出熱水。

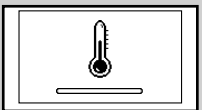

黃色

**7** 機器在預熱期間會出現以下圖示。



綠色

**8** 倒入所需的熱水量。如需停止釋出熱水程式，按下「」按鈕。

## 清潔與保養

### 咖啡機的每日清潔



#### 注意事項：

及時的清潔與保養對延長您的咖啡機的使用壽命非常重要。您的咖啡機一直被暴露在潮濕環境、咖啡和石灰垢中！

此章節將向您詳細介紹您需要以何種頻度對咖啡機執行何種清潔與保養操作。未能執行這些操作將最終

導致您的咖啡機無法正常運作。此類維修不列入保固範圍內！



#### 請注意：

- 用軟濕布清潔咖啡機。
- 不要用洗碗機清洗任何部分。
- 不要將咖啡機浸泡在水中。
- 不要使用酒精、溶劑和/或磨砂物清潔咖啡機。
- 不要使用微波和/或標準烤箱烘乾咖啡機和/或其組件。

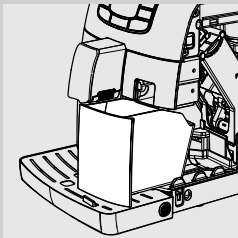

**1** 在啟動咖啡機的情況下，每天清空和清洗咖啡粉槽。

其他保養操作只可在咖啡機關閉且電源斷開的情況下進行。

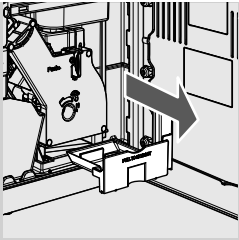

**2** 清空和清洗咖啡機內的咖啡殘渣槽。打開服務門，取出槽和清空咖啡殘渣。

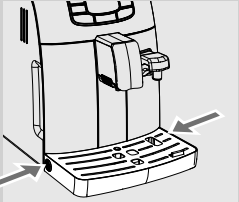

**3** 清空和清洗滴水盤：

- 按下側邊按鈕，以取下滴水盤
- 取出滴水盤

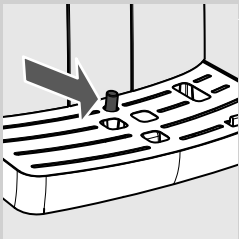
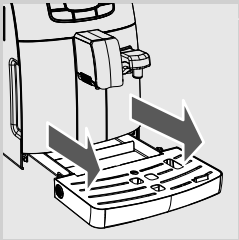

**請注意：**  
在滴水盤滿水指示出現時，也需要執行此項操作。

### 水箱的每日清潔

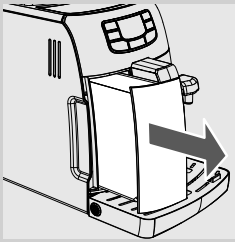

- 1 從水箱中取出白色的小濾水器或 INTENZA+ 濾水器（如安裝），並用清水清洗。
- 2 把白色的小濾水器或 INTENZA+ 的水過濾器（如安裝）放回它的外殼，輕輕按壓，並同一時間轉動。
- 3 向水箱中注入乾淨的水。

### 鮮奶壺的每日清潔

重要的是，每天或每次使用鮮奶壺後必須進行清潔，以保持衛生，並確保完美的奶泡濃度

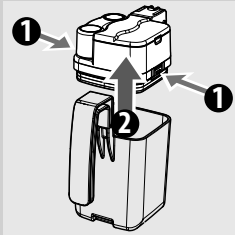

- 1 按下鬆開按鈕，以取下蓋子。

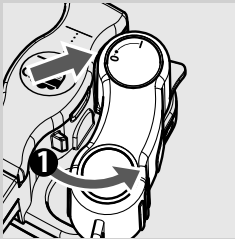

- 2 旋轉鮮奶咖啡龍頭，直到 (●) 參照刻度。

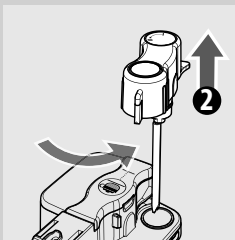

- 3 拉起鮮奶壺釋水管，將其從蓋上取下。
- 4 使用乾淨的水清洗。
- 5 將鮮奶壺釋水管放回鮮奶壺蓋中。

### 咖啡機的每週清潔

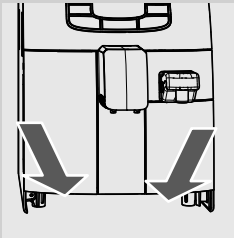

**1** 清潔滴水盤的底座。

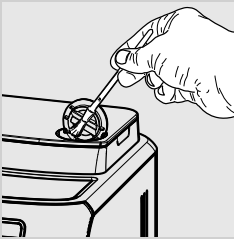

**2** 用清潔刷清潔預磨咖啡粉格。

### 鮮奶壺的每週清潔

每週清潔更加徹底，可去除鮮奶壺釋水管上的所有鮮奶殘留物。

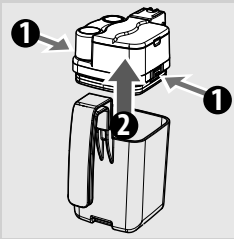

**1** 按下鬆開按鈕，以取下蓋子。

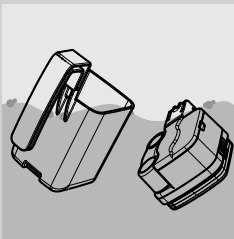

**2** 用乾淨的水沖洗蓋子和鮮奶壺。去除所有鮮奶殘留物。

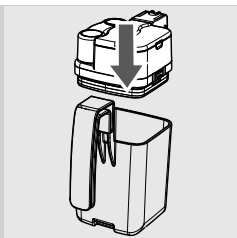

**3** 將蓋子裝回鮮奶壺；確認已鎖定到位。

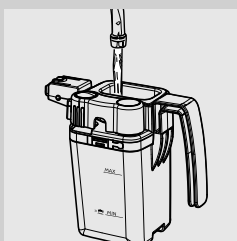

**4** 取下頂蓋，向鮮奶壺中注入乾淨的水，直到 MAX（最大）刻度。

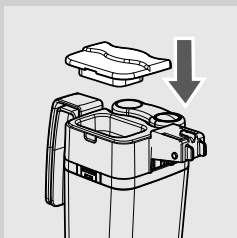

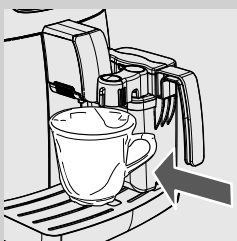

**5** 將頂蓋放回鮮奶壺中。



**6** 打開鮮奶壺釋水管，並將鮮奶壺插入機器中。

**7** 將一個器皿放在咖啡龍頭下方。



**8** 按下「 SPECIAL」按鈕。隨即出現以下圖示。按下「 MEMO」按鈕選擇熱鮮奶。

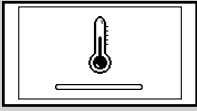

黃色

**9** 機器在預熱期間會出現以下圖示。



綠色

**10** 機器停止釋水後，清潔就已完成。取下並清空鮮奶壺。

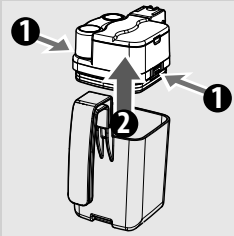

**11** 按下鬆開按鈕，以取下蓋子。

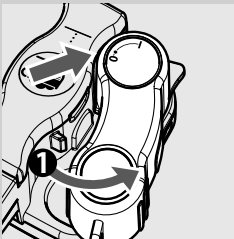

**12** 旋轉鮮奶壺釋水管，直到 (●) 參照刻度。

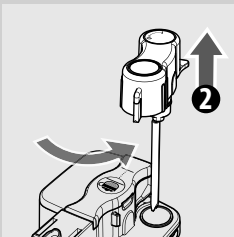

**13** 提起奶壺壺嘴，並將其從壺蓋上取下。奶壺壺嘴有六個部件，也必須拆卸下來。在下面步驟圖中，使用大寫字母 (A-E) 對每個部件進行了標示。

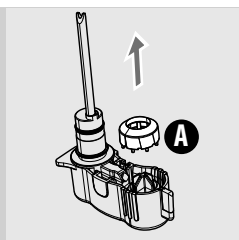

14 從鮮奶壺釋水管上取下噴嘴環 (A)。

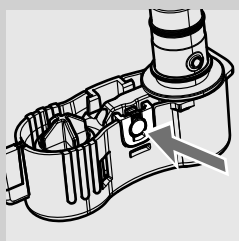

15 按下箭頭所示之按鈕為蓋子解鎖。

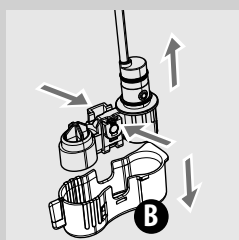

16 藉由輕輕按壓側面同時向下拉，從鮮奶壺釋水管上拆下蓋子 (B)。

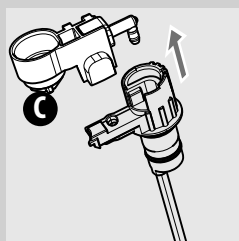

17 將打奶泡裝置 (C) 向上拉。

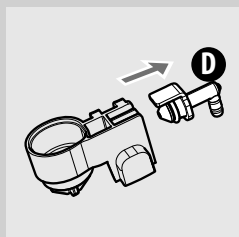

18 將打奶泡裝置上的連接管件 (D) 向外拉。



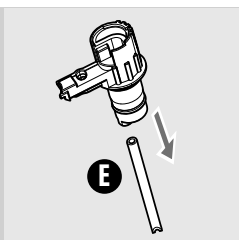

**19** 取下吸管 (E)。

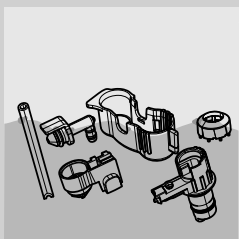

**20** 以溫水徹底清潔所有零件。



**請注意：**

您亦可在洗碗機中清潔該等零件。

**21** 依相反順序重新組裝好零件。



**請注意：**

如步驟 13 中所述，僅當噴嘴位於 (●) 參考位置時，才可將其插入蓋子中。

### 沖煮系統的每週清潔

每回填充咖啡豆槽時就應清潔沖煮系統，或至少每週清潔一次。

- 1 要關閉咖啡機，按下「」按鈕，然後從插座除下插頭。
- 2 取下咖啡粉槽。打開服務門。

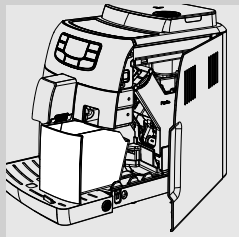

- 3 取下並清潔咖啡殘渣槽。

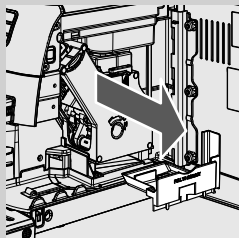

- 4 要取下沖煮系統，按下「PUSH」（推）按鈕然後通過把手將其拉出。

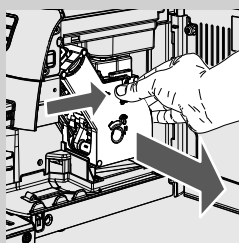

- 5 用乾淨的溫水徹底沖洗沖煮系統，然後仔細清潔上部濾水器。

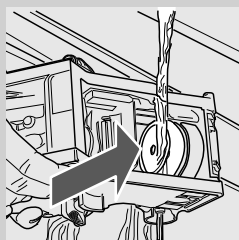

**!** 注意事項：  
不要使用清潔劑/肥皂清潔沖煮系統。

**6** 讓沖煮系統徹底風乾。

**7** 用柔軟的濕布徹底清潔咖啡機內部。

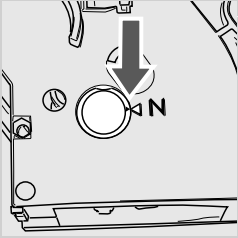

**8** 確認沖煮系統是在待機位置；兩個參照標誌必須吻合。如果它們不吻合，請按照步驟 (9) 操作。

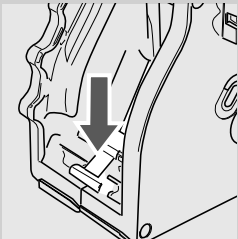

**9** 輕輕拉下控制桿，直到它接觸沖煮系統底座，和兩個在沖煮系統旁的參考標誌匹配為止。

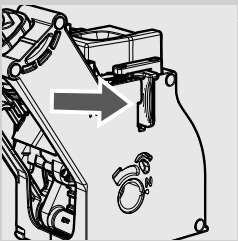

**10** 用力按下「PUSH」（推）按鈕直至您聽到「卡」聲，然後確認沖煮系統的鎖鉤是在正確的位置。檢查鎖鉤是否在最上端位置。如果不是，請重試。

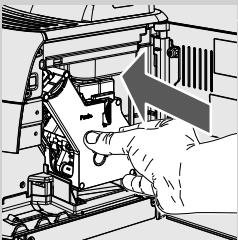

**11** 將沖煮系統插回底座直至鎖定到位，無需按下「PUSH」（推）按鈕。

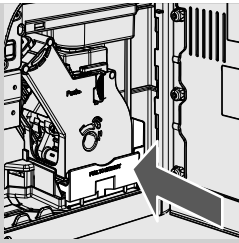

**12** 插入咖啡殘渣槽，然後把服務門關上。

**13** 插入咖啡粉槽。

### 鮮奶壺的每月清潔

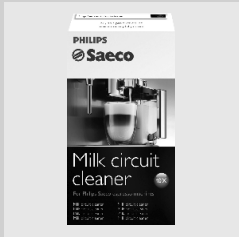

在每月清潔程式中，使用 Saeco - Milk Circuit cleaner (Saeco 牛奶迴路清潔劑) 來保持整個迴路不存留鮮奶殘液。您可以單獨購買「Saeco 牛奶迴路清潔劑」。請參閱保養產品頁面以獲得進一步詳情。



**警告：**

有燙傷危險！釋出前可能會噴出少量熱水和蒸汽。有燙傷危險。等待程式結束後方可取下鮮奶壺。



**請注意：**

啟動該操作步驟前，確保水箱內的水已達 MAX (最大) 刻度。

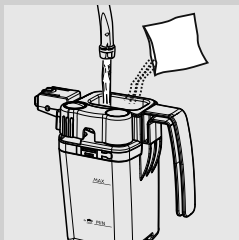

**1** 向鮮奶壺中注水，直到 MAX (最大) 刻度。

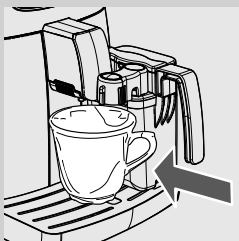

**2** 將一袋鮮奶清潔劑傾注至鮮奶壺中，使其完全溶解。



**3** 將鮮奶壺插至咖啡機中。

**4** 將一個器皿放在咖啡龍頭下方。



**5** 按下「 SPECIAL」按鈕。隨即出現以下圖示。按下「 HEAT」按鈕選擇熱鮮奶。

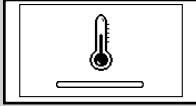

**6** 機器在預熱期間會出現以下圖示。



**7** 咖啡機停止釋水后，重複步驟 5 至 8，直至清空鮮奶壺。



**警告：**  
切勿飲用操作步驟中排出的溶液。

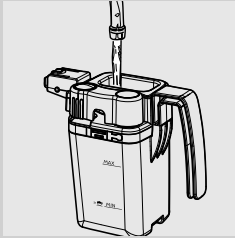

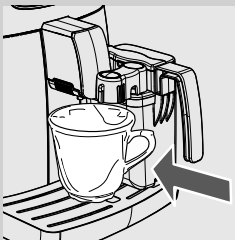

**8** 自咖啡機上取下鮮奶壺和器皿。

**9** 沖洗後，向鮮奶壺中加入乾淨的水，直到 MAX（最大）刻度。



**10** 將鮮奶壺插入機器中，並在咖啡龍頭下方放置器皿，開始沖洗程式。



**11** 按下「 SPECIAL」按鈕。隨即出現以下圖示。按下「 HEAT」按鈕選擇熱鮮奶。

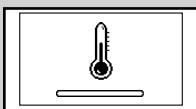

**12** 機器在預熱期間會出現以下圖示。



綠色

**13** 咖啡機停止釋水后，重複步驟 12 至 15，直至清空鮮奶壺。

**14** 自咖啡機上取下鮮奶壺和器皿。再次重複步驟 10 至 16。

**15** 如「鮮奶壺的每週清潔」章節所述拆卸並清潔鮮奶壺。

### 沖煮系統的每月潤滑

沖煮系統於每個月或是沖泡約 500 杯咖啡後，需要潤滑。您可以單獨購買 Saeco 的潤滑脂潤滑沖煮系統。請參閱本用戶手冊中的保養產品頁面以獲得進一步詳情。

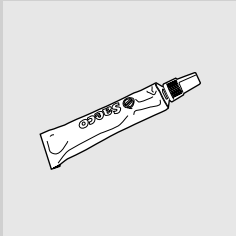

**!** 注意事項：

如「沖煮系統的每週清潔」章節所述，潤滑沖煮系統前，用乾淨的水清洗，然後等待其乾透。

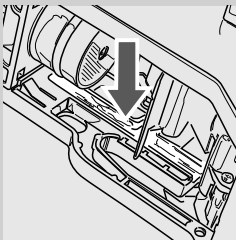

**1** 在兩側導板均勻地塗放潤滑脂。

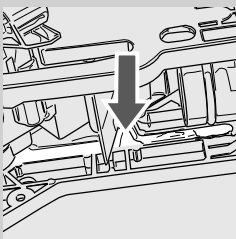

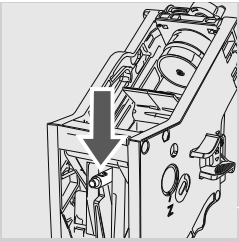

**2** 軸的部分也需要潤滑。

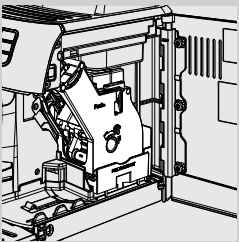
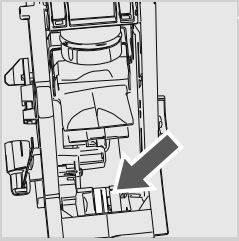

**3** 將沖煮系統插入其底座直至卡入定位。（參閱「沖煮系統的每週清潔」章節）。插入咖啡殘渣槽。

**4** 關上服務門。插入咖啡粉槽。

### 使用「咖啡油脂清潔劑」的沖煮系統的每月清潔



除了每週清潔之外，建議您每個月或沖泡約 500 杯咖啡後，用「咖啡油脂清潔劑」執行此清潔程式。此項操作便完成了沖煮系統的保養程式。您可以單獨購買「咖啡油脂清潔劑」。請參閱本用戶手冊中的保養產品頁面以獲得進一步詳情。



#### 注意事項：

「咖啡油脂清潔劑」僅用於清潔，不具有除垢功能。若要除垢請使用 Saeco 除垢劑，並依照「除垢」章節所述操作步驟進行。

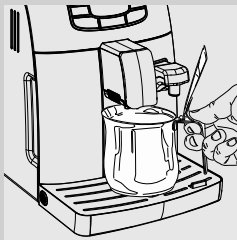

- 1 將一個器皿放在咖啡龍頭下方。

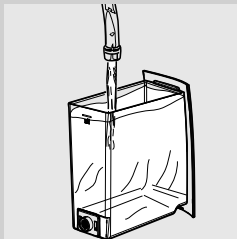

- 2 確保水箱內的乾淨用水已達「MAX」（最大）刻度。

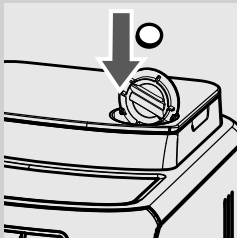

- 3 將「咖啡油脂清潔劑」放入預磨咖啡粉格中。

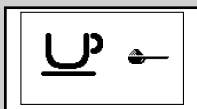

咖啡

- 4 按下「☕」按鈕一次或以上，選擇預磨咖啡粉功能。不要放入預磨咖啡粉



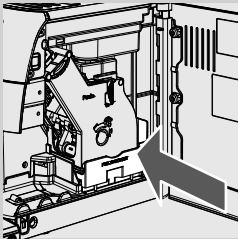
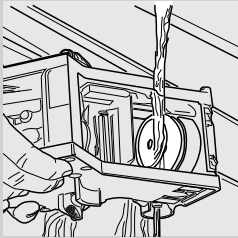
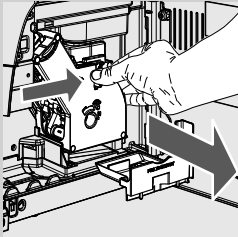

綠色

- 5 按下「☕」按鈕，開始咖啡沖泡程式。
- 6 等待咖啡機自動結束排水程式。
- 7 按下「⏻」按鈕以關閉咖啡機，等待約 15 分鐘，讓溶劑發揮功效。清空器皿，然後將其放回原位。
- 8 打開機器並等待自動沖洗程式完成。
- 9 取出咖啡粉槽並打開服務門。先取出咖啡殘渣槽，再取出沖煮系統。
- 10 用乾淨的水徹底清洗沖煮系統。
- 11 沖洗沖煮系統後，將其再插回原來的盤座，直到鎖定位（請參閱「沖煮系統的每週清潔」章節）。插入咖啡渣槽及咖啡粉槽。關上服務門。
- 12 按下「☕」按鈕一次或以上，選擇預磨咖啡粉功能。不要將咖啡放入預磨咖啡粉格。
- 13 按下「☕」按鈕，開始咖啡沖泡程式。
- 14 重複步驟 12 至 13 兩次。清空器皿。
- 15 若要清潔滴水盤，放入「咖啡油脂清潔劑」並加熱水到 2/3 高度。等待約 30 分鐘，讓溶劑發揮功效，接著再徹底沖洗。

### 咖啡豆槽的每月清潔

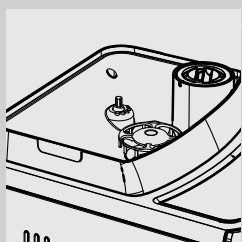

每月用一塊濕布清洗空的咖啡豆槽一次，以移除咖啡油脂。之後重新填滿咖啡豆。

### 除垢

除垢過程用時約 35 分鐘。

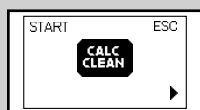

黃色

石灰垢在使用過程中積聚在咖啡機內部。若不定期清除，咖啡機的水線和咖啡迴路將被阻塞。咖啡機會在有需要時告訴您必須除垢。如果咖啡機顯示幕出現「CALC CLEAN」圖示，則表示需要進行除垢程式。



#### 注意事項：

若不除垢，您的咖啡機最終將無法正常運作，而此類維修不列入保固範圍內。

僅可使用 Saeco 除鈣劑。其配方經過專門設計，可確保咖啡機具備更好的性能。

您可以單獨購買 SAECO 除鈣劑。請參閱本用戶手冊中的保養產品頁面以獲得進一步詳情。



#### 警告：

切勿飲用除鈣劑，或是此程式完成之前所釋出的任何飲品。切勿將醋用作除鈣劑。



#### 請注意：

在除垢程式中千萬不可關閉咖啡機。如果被關閉的話，您必須重新開始除垢程式。

要執行除垢程式，請按照以下步驟：

除垢前：

**1** 清空滴水盤。

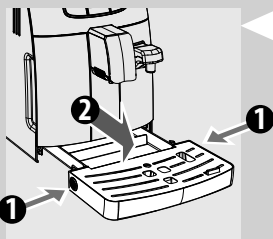

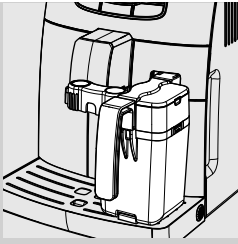

2 插入清空的鮮奶壺。

3 從水箱取下「INTENZA+」濾水器（如安裝）。



黃色

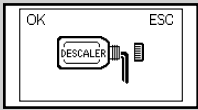

4 按下「MENU」按鈕。按下「」按鈕，直到出現下列顯示。

5 按下「」按鈕，以進入除垢選單。



紅色

 **請注意：**

如果您錯誤按下「」按鈕，請按下「」按鈕退出。

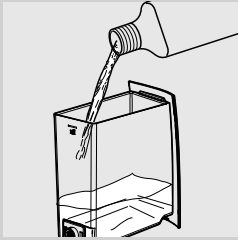

6 取下水箱然後向其中倒入整個包裝容量的 Saeco 除鈣劑。然後注入乾淨的水到水箱中，直到 MAX（最大）刻度。

7 將水箱放回咖啡機。

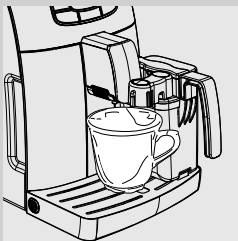
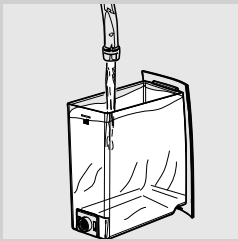

8 把一個大器皿（1.5 升）放在鮮奶壺釋水管和咖啡龍頭下。

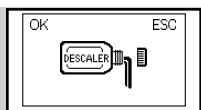

紅色

**9** 按下「」按鈕，開始除垢程式。





紅色

**10** 咖啡機將會開始分段釋出除垢劑。顯示幕的進度條顯示程式進程。



紅色

**請注意：**  
可按下「」按鈕暫停除垢程式。若要繼續程式，請再按一次「」按鈕。這可以让你清空器皿或短時間離機。



紅色

**11** 顯示此圖示時，水箱已清空。

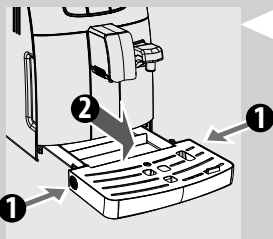

**12** 取下並清空器皿和鮮奶壺。

**13** 清空滴水盤，然後放回原位。

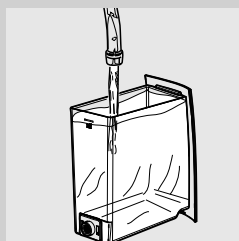

**14** 取下水箱並沖洗，然後向其中注入乾淨的水，直到 MAX（最大）刻度。將水箱放回咖啡機。

**15** 將鮮奶壺裝入咖啡機中。將器皿放回鮮奶壺釋水管和咖啡龍頭下面。



紅色

**16** 將水箱放入咖啡機之後，就會顯示此圖示。按下「」按鈕啟動沖洗程式。



紅色

**17** 顯示此圖示時，水箱已清空。重複步驟 13 至 17。然後繼續步驟 19。

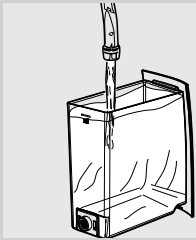

**18** 水箱清空后，從咖啡機上取下水箱。沖洗水箱，然後向其中注入乾淨的水，直到 MAX（最大）刻度。將水箱放回咖啡機。

**19** 取下並清空器皿。

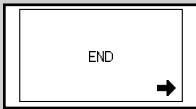

紅色

**20** 完全釋出沖洗程式所需的水後，就會顯示側邊圖示。按下「」按鈕，結束除垢程式。



黃色

**21** 咖啡機自動迴路上水。

**22** 此時咖啡機會執行預熱及沖洗程式，準備沖泡飲品。

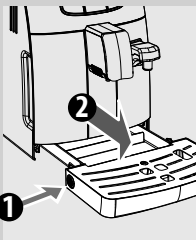

**23** 清空滴水盤，然後放回原位。

**24** 除垢程式現已完成。

**25** 把「INTENZA+」濾水器放回水箱（如已安裝）。

**請注意：**

除垢程式結束時，如「沖煮系統的每週清潔」章節中所描述一般清洗沖煮系統。

進行兩個沖洗程式，以便以預先設定的水量清洗迴路，確保適當的咖啡機性能。如果未向水箱注入水至 MAX（最大）刻度，咖啡機可能需要 3 個或以上的程式。

**請注意：**

除垢過程中，一些液體可能會滲漏到鮮奶壺釋水管上。請依照下列步驟減少滲漏：

**1** 以逆時鐘方向旋轉，打開鮮奶壺釋水管，直到其卡入定位。

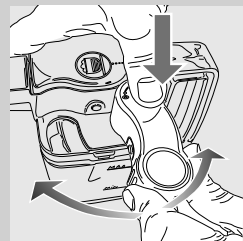
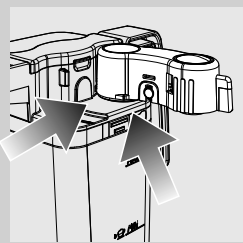

**2** 如圖中所示，用力按住該旋轉部件並將其旋轉 45°，旋轉兩次或三次。

## 程式設定

可按照自己的喜好，改變某些咖啡機操作設定。

### 可調校參數

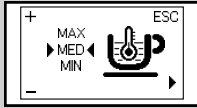

黃色

#### 咖啡溫度

該功能可調整咖啡沖泡溫度。

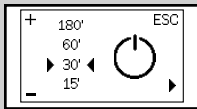

黃色

#### 計時器（待機）

該功能可調整機器沖泡後到進入待機模式的時間。

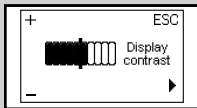

黃色

#### 對比度

該功能可調整顯示幕的對比度，以便能更清楚查看訊息。

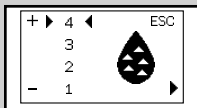

黃色

#### 水質硬度

該功能可根據您居住的地區調整水質硬度設定。

- 1 = 強軟水
- 2 = 軟水
- 3 = 硬水
- 4 = 極硬水

詳細資訊請參閱「水質硬度測量與程式設定」章節。

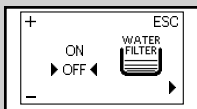

黃色

#### 「INTENZA+」濾水器

該功能用於管理「INTENZA+」濾水器。  
詳細資訊請參閱與處理濾水器相關的章節。

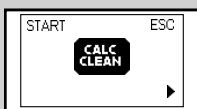

黃色

#### 除垢程式

該功能可執行除垢程式。

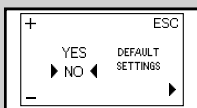

黃色

#### 出廠設定

該功能可恢復出廠值。

### 程式設定範例

此範例說明如何設定顯示幕對比度。變更其他功能的方式相同。

程式設定選單只在機器開啟並顯示此畫面時才可使用。

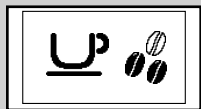

綠色

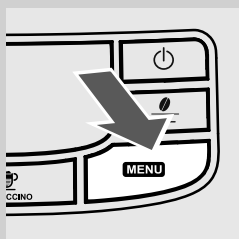

- 1 按下「MENU」按鈕，以存取程式設定。

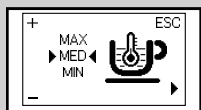

黃色

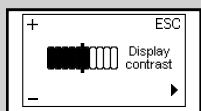
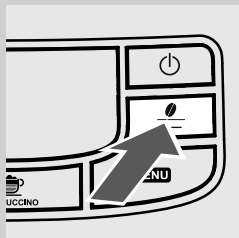

- 2 顯示第一頁。

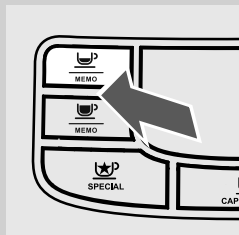

黃色

- 3 請按  按鈕捲動功能頁面，直到顯示對比度功能。



- 4 按「」和「」按鈕增加或減少功能的值。



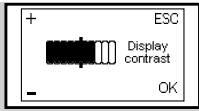

黃色

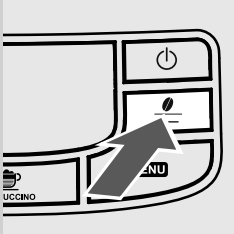

- 5 變更顯示值時，就會出現「OK」（確定）訊息。按下「☿」按鈕，以確認變更。

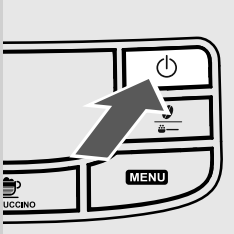

- 6 按下「☰」按鈕，以退出程式設定模式。

 **請注意：**

若使用者於 3 分鐘內沒有按下任何按鈕，機器將自動退出程式設定模式。已改變卻未經確認的功能值將不會儲存。

### 顯示符號的意義

此機器具備色碼系統，確保使用者更容易了解所顯示的訊號。  
圖示按照交通號誌原理以色碼顯現。

#### 就緒信號（綠色）



機器已準備就緒，可沖泡飲品。

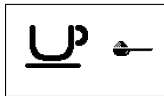

機器已準備就緒，可沖泡預磨咖啡粉。



選擇熱鮮奶或熱水。

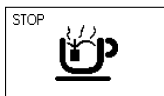

釋出熱水。

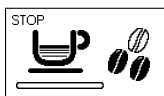

咖啡機正在沖泡一杯義式濃縮咖啡。

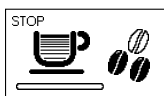

咖啡機正在沖泡一杯咖啡。



咖啡機正在沖泡兩杯義式濃縮咖啡。



咖啡機正在沖泡兩杯咖啡。



釋出熱鮮奶。

**就緒信號（綠色）**

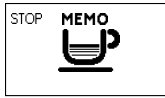

機器正在設定沖泡的咖啡量。

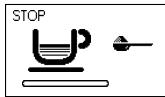

正在使用預磨咖啡粉沖泡咖啡。



咖啡機正在沖泡卡布奇諾。



機器正在設定沖泡卡布奇諾所需釋出的鮮奶量。



機器正在設定沖泡卡布奇諾所需釋出的咖啡量。



機器正在設定沖泡熱鮮奶所需釋出的鮮奶量

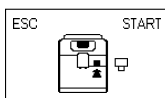

裝入釋水噴嘴，按下「」按鈕開始釋水。  
按下「」退出。

## 警告訊號 (黃色)

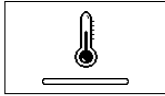

機器正在預熱，以準備沖泡飲品或釋出熱水。

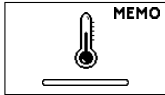

咖啡機正在飲品程式設定期間預熱中。



咖啡機執行沖洗程式。請等到機器完成程式為止。

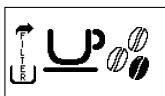

咖啡機的「INTENZA+」濾水器需要更換。



隨著機器重設，沖煮系統也跟著重設。

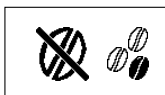

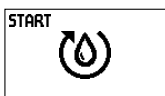

用咖啡豆重新填滿咖啡豆槽，並重新啟動程式。

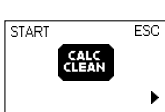

迴路上水。



咖啡機需要除垢。按下「」按鈕，以進入除垢選單。依照本手冊「除垢」章節中所述步驟操作。  
如要稍後除垢，按下「」按鈕繼續使用咖啡機。  
請注意，不進行咖啡機除垢程式，最終會導致機器無法正常運作。此類維修不列入保固範圍內。

**警告訊號 (紅色)**

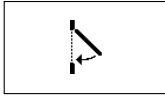

關上服務門。



填滿咖啡豆槽。

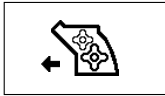

沖煮系統務必須插入機器中。

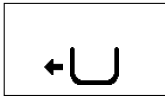

插入咖啡粉槽。

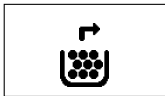

清空咖啡粉槽及咖啡殘渣槽。

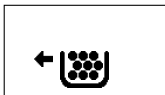

完全插入咖啡粉槽後，才關閉咖啡機。



注滿水箱。



放入滴水盤。

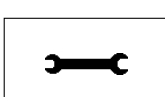

關閉機器。30 秒後，重新開啟。試著進行 2 或 3 次。  
若咖啡機無法啟動，請聯絡您所在國家的 Philips SAECO 服務專線。您可以分別在隨包裝附上的保固手冊或 [www.philips.com/support](http://www.philips.com/support) 上查看詳細聯絡訊息。

## 故障排除

本章節將總結歸納咖啡機最常見的故障。如果您依據以下信息仍無法解決故障，請訪問 [www.philips.com/support](http://www.philips.com/support) 參閱常見問答集，或聯絡您所在國家的 Philips Saeco 服務專線。您可以分別在隨包裝附上的保固手冊或 [www.philips.com/support](http://www.philips.com/support) 上查看詳細聯絡訊息。

咖啡機操作	原因	解決方式
咖啡機無法開啟。	機器尚未接電。	將機器接電。
	電源按鈕設定為「0」。	檢查電源按鈕已設定為「I」。
雖然沒有排水，但滴水盤已滿。	有時機器會自動將水排至滴水盤，以沖洗迴路，確保機器常保最佳效能。	這是標準機器操作的正常功能。
機器始終顯示紅色  符號。	咖啡粉槽在咖啡機被關閉時已清空。	開啟機器時，須清空咖啡粉槽。等待  符號出現方可重新裝入渣槽。
咖啡不夠熱。	杯子是冷的。	用熱水預熱杯子。
沒有釋出熱水。	熱水咖啡龍頭孔口堵塞。	用針狀物清除熱水咖啡龍頭阻塞物。 <b>請確認機器是在關閉狀態且已冷卻，方可執行此操作。</b>
咖啡沒有足夠乳脂。 (參見注意事項)	咖啡混合配方不適宜、咖啡非即時烘焙，或者研磨過於粗糙。	請依照「調整陶製咖啡研磨器」章節所述，變更咖啡混合配方或調整研磨。
牛奶未起奶泡。	鮮奶壺髒污或置入方式不正確。	請確認鮮奶壺已清潔且正確置入。
咖啡機預熱時間過久，或沖泡管釋出的水量太少。	水垢阻塞咖啡機迴路。	請為咖啡機除垢。
無法取下沖煮系統。	沖煮系統錯置。	啟動咖啡機。關上服務門。沖煮系統會自動回復原位。
	已插入咖啡粉槽。	取出沖煮系統之前，請先取出咖啡粉槽。
還有很多預磨咖啡粉在沖煮系統下。	咖啡不適用於自動咖啡機。	可能需要使用另一種咖啡或變更咖啡研磨器設定。
咖啡機研磨咖啡豆，卻沒有咖啡粉出現。 (參見注意事項)	沒有水。	注滿水箱並為迴路上水(請參見「首次使用咖啡機」章節)。
	沖煮系統髒污。	清潔沖煮系統(請參見「沖煮系統」章節)。
	當咖啡機自動調整分量，這就可能發生。	根據「Saeco Adapting System」章節的描述沖泡一些咖啡。
	咖啡龍頭不乾淨。	清潔咖啡龍頭。

咖啡機操作	原因	解決方式
咖啡太淡。 (參見注意事項)	當咖啡機自動調整分量，這就可能發生。	根據「Saeco Adapting System」章節的描述沖泡一些咖啡。
	咖啡太過粗糙。	請依照「調整咖啡研磨器」章節所述，變更咖啡混合配方或調整研磨器。
咖啡沖泡過慢。 (參見注意事項)	咖啡研磨過細。	請依照「調整陶製咖啡研磨器」章節所述，變更咖啡混合配方或調整研磨。
	迴路堵塞	執行除垢程式。
	沖煮系統髒污。	清潔沖煮系統（「沖煮系統的每週清潔」章節）。
咖啡龍頭滲漏咖啡。	咖啡龍頭堵塞。	清潔咖啡龍頭及出水口。

**請注意：**

在改變咖啡混合及咖啡機首次安裝的情況下，這些狀況實屬正常。如「Saeco Adapting System」章節中所述，在這種情況下，等到咖啡機進行自我調整操作。

**節能****待機**

黑色

SAECO 自動型義式濃縮咖啡機是專為節能而設計-由 A 級能源標籤證明。

在 30 分鐘無操作之後，此咖啡機將自動關閉。咖啡機會在沖泡一個產品後進行沖洗程式。

在待機模式，能源消耗量低於 1 Wh。

要啟動咖啡機，按下「」按鈕（如果咖啡機背部的能源按鈕設為「I」）。如果熱水器是冷的，咖啡機會進行沖洗程式。

**報廢處置**

此咖啡機報廢后，不要將其隨普通生活垃圾一起丟棄，而應交給正式的回收機構。這樣，您將為保護環境助力。

- 包裝材料可以被回收。
- 咖啡機：拔下咖啡機的插頭，並切斷電源線
- 將咖啡機及電源線送往服務中心或公共廢棄物處置中心。

本產品符合歐盟指令 2002/96/EC。

本產品及其包裝上的標誌說明，不可將本產品視同家庭廢棄物處置。

用戶必須將本產品送到專門的電子和電器設備回收點。

若您能確保正確處置廢棄產品，便可幫助預防錯誤處置本產品對環境和人類健康可能造成的負面影響。關於產品回收的詳細資訊，請與當地城市規劃辦公室、家庭廢棄物服務中心或購買本產品的商店聯絡。



## 技術規格

製造商有權對本產品的技術規格作出變更

額定電壓 - 額定功率 - 電源	查看服務門內部標籤
外殼材料	ABS - 熱塑性塑料
尺寸 (寬 x 高 x 深)	256 x 340 x 440 毫米
重量	9 千克
電源線長度	1.2 米
操作面板	前置式
杯子規格	110
水箱	1.5 升 - 可拆卸式
咖啡豆槽容量	300 克
咖啡粉槽容量	10
泵壓	15 巴
熱水器	不鏽鋼
安全裝置	保險絲

## 保固與服務

### 保固

您可以獨立在隨包裝附上的保修手冊找到有關您的保固和有關條件的信息。

### 服務

讓您對您的咖啡機感到滿意是我們的心願所在。若您購買的產品尚未註冊，請前往 [www.philips.com/welcome](http://www.philips.com/welcome) 註冊，方便我們與您保持聯絡，並發送清潔及除垢提醒訊息。

如果您需要服務和支援，請訪問 Philips 網站 [www.philips.com/support](http://www.philips.com/support) 或聯絡您所在國家的 Philips Saeco 服務專線。您可以分別在隨包裝附上的保固手冊或網站 [www.philips.com/support](http://www.philips.com/support) 上找到其聯絡號碼。

## 訂購保養產品

有關清潔和除垢，使用 Saeco 的保養產品。  
 您可通過以下方法購買：在 Philips 網上商店 [www.shop.philips.com/service](http://www.shop.philips.com/service)、  
 您當地的經銷商或授權服務中心。  
 如果您有任何困難獲取您的機器的保養產品，請聯繫在您的國家 Philips Saeco 熱線。  
 您可以分別在隨包裝附上的保固手冊或 [www.philips.com/support](http://www.philips.com/support) 上查看  
 詳細聯絡訊息。

### 保養產品總覽



- 除鈣劑 CA6700



- INTENZA+ 濾水器 CA6702

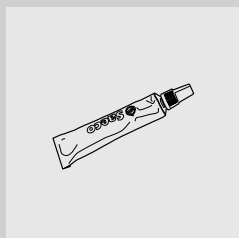

- 潤滑脂 HD5061



- 咖啡油脂清潔劑 CA6704





製造商有權對本產品做出任何更改，恕不另行通知。

[www.philips.com/saeco](http://www.philips.com/saeco)



421940426061

Rev.06 del 15-02-13

