



Saeco

INCANTO
HD8917, HD8916

PHILIPS

Saeco, a Philips brand

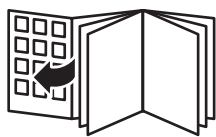

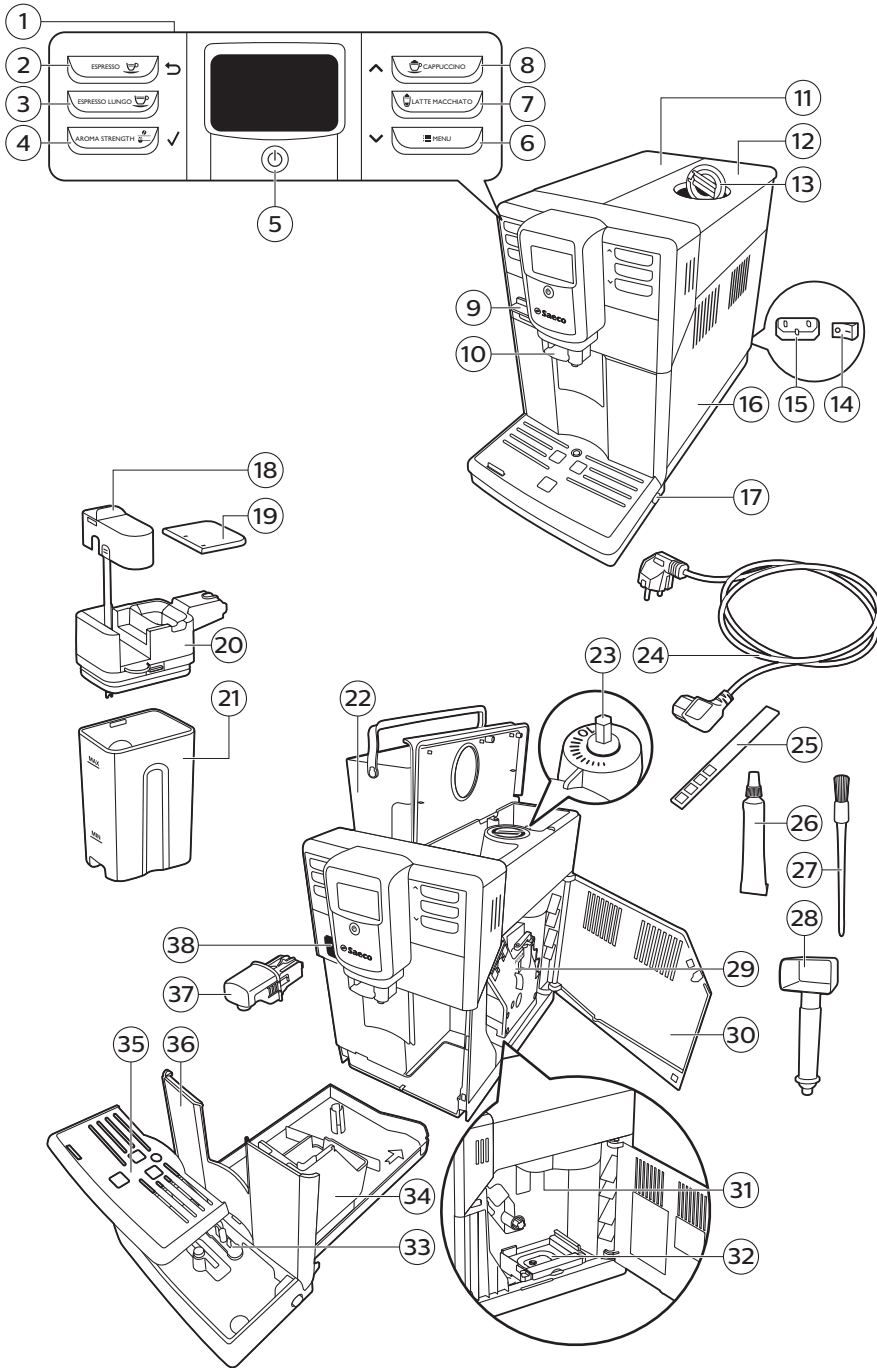

Sisältö

Johdanto	5
Tärkeää	5
Sähkömagneettiset kentät (EMF)	6
Laitteen yleiskuvaus	6
Käyttöliittymä	7
Enstiasennus	8
Manuaalinen huuhtelu	11
Kuumavesijärjestelmän huuhtelu	11
Kahvin valmistusjärjestelmän huuhtelu	11
AquaClean-suodatin	11
AquaClean-suodattaminen valmistelu ja asentaminen	12
AquaClean-suodattimen aktivointi	12
AquaClean-suodattimen vaihtaminen	13
Veden kovuuden mittaaminen	13
Juomatyyppit ja määrä	14
Kahvin valmistaminen	15
Kahvisuuttimen säätäminen	15
Kahvin valmistaminen kahvipavuista	15
Yhden kahvikupin valmistus	15
Kahden kahvikupin valmistus	15
Kahvin valmistus esijauhetusta kahvista	15
Maitoa käyttämien kahviuomien valmistaminen	16
Maitokannun käyttäminen	16
Maitoa käyttävien kahviuomien valmistaminen ja maidon vaahdottaminen	17
Erikoiskahvit	17
Erikoiskahvien valinta	17
Kuuman veden annostelu	18
Kuumavesisuuttimen asettaminen laitteeseen ja sen irrottaminen	18
Kuuman veden annostelu	18
Määrän ja maun säätäminen	18
Saeco Adapting System	18
Kahvin ja maidon määrän säätäminen	18
Kahvin maun säätäminen	19
Jauhatusasetusten säätäminen	19
Huolto ja hoito	20
Tippa-alustan ja sakkasäiliön puhdistaminen	20
Kahviyksikön puhdistus	21
Kahviyksikön voitelu kuukausittain	24
Maitokannun puhdistus	24
Kalkinpoisto	27
Toimenpiteet kalkinpoiston keskeytyessä	28
Varoituskuvat ja virhekoodit	29
Virhekoodien selitys	30
Vianmääritys	30
Esittelytila-toiminto	34
Saeco-tarvikkeiden tilaaminen	34

Tekniset tiedot	35
Kierrätys	35
Takuu ja tuki	36

Johdanto

Hyvä asiakas – kiitos siitä, että ostit täysin automaattisen Saeco Incanto - espressokeittimen.

Kahvi on luonnontuote, ja sen ominaisuudet voivat muuttua sen alkuperän, seoksen ja paahdon mukaan. Laite on varustettu itsesäätyvällä järjestelmällä, jonka ansiosta saat suosikkikahvipapujesi maun hyvin esiin. Se säätyy itsestään 10–20 kahvin valmistuksen jälkeen.

Tästä käyttöoppaasta löydät kaikki tiedot, joita tarvitset laitteen asennukseen, käyttöön ja ylläpitoon siten, että se toimii mahdollisimman hyvin. Hyödynnä Saecon tuki ja rekisteröi tuotteesi osoitteessa www.philips.com/welcome.

Tärkeää

- Kytke laite pistorasiaan, jonka jännite vastaa laitteen teknisiä tietoja.
- Liitä laite maadoitettuun pistorasiaan.
- Älä anna virtajohdon roikkua pöydältä tai työtasolta tai kosketa kuumia pintoja.
- Älä upota laitetta, pistoketta tai virtajohtoa veteen (sähköiskun vaara).
- Älä kaada nestettä virtajohtoliitäntään.
- Älä suuntaa kuumavesisuihketta kehon osia kohti: palovammojen vaara.
- Älä kosketa kuumia pintoja. Käytä kahvoja ja nuppeja.
- Sammuta laite laitteen takana olevalla pääkytkimellä ja irrota pistoke pistorasiasta:
 - jos tapahtuu toimintahäiriö
 - jos laitetta ei käytetä pitkään aikaan
 - ennen laitteen puhdistamista.
- Vedä pistokkeesta, älä koskaan virtajohdosta.
- Älä koske pistokkeeseen märin käsin.
- Älä käytä laitetta, jos pistoke, virtajohto tai itse laite on vaurioitunut.
- Älä muuta millään tavoin laitetta tai virtajohtoa.
- Anna korjaustoimenpiteet vain Philipsin valtuuttaman huoltokeskuksen tehtäväksi, jotta vältät vaaratilanteet.
- Laitetta ei ole tarkoitettu alle 8-vuotiaiden lasten käytettäväksi.
- Laitetta voivat käyttää yli 8-vuotiaat lapset ja henkilöt, joiden fyysinen tai henkinen toimintakyky on rajoittunut tai joilla ei ole kokemusta tai tietoa laitteen käytöstä, jos heitä on neuvottu laitteen turvallisesta käytöstä tai tarjolla on turvallisen käytön edellyttämä valvonta ja jos he ymmärtävät laitteeseen liittyvät vaarat.
- Lasten ei saa antaa puhdistaa tai huoltaa laitetta ilman valvontaa.
- Pidä laite ja sen johto alle 8-vuotiaiden lasten ulottumattomissa.
- Pienten lasten ei saa antaa leikkiä laitteella.
- Älä koskaan työnnä sormia tai muita esineitä kahvimyllyyn.

- Laitetta ei saa laittaa kaappiin, kun se on käytössä.
- Tämä laite on tarkoitettu vain tavalliseen kotitalouskäyttöön. Sitä ei ole tarkoitettu käytettäväksi myymälöiden, toimistojen, maatilojen tai muiden työympäristöjen henkilökuntaruokaloissa.
- Aseta laite viileälle, tasaiselle ja vakaalle alustalle. Pidä laite pystyasennossa myös kuljetuksen aikana.
- Älä sijoita laitetta lämpölevylle tai kuuman uunin, patterin tai vastaavan lämmönlähteen viereen.
- Lisää kahvipapusaaliioon vain paahdettuja kahvipapuja. Kahvisäiliöön lisätty jauhettu kahvi, pikakahvi, raa'at kahvipavut ja mitkä tahansa muut aineet voivat vahingoittaa laitetta.
- Anna laitteen jäähtyä, ennen kuin asennat tai poistat mitään laitteen osia. Lämmitysvastukset voivat olla kuumia käytön jälkeen.
- Älä kaada vesisäiliöön lämmintä tai kuumaa vettä tai kivennäisvettä, sillä ne saattavat vaurioittaa vesisäiliötä ja laitetta.
- Älä puhdistu laitetta naarmuttavilla tai syövyttävillä puhdistusaineilla tai välineillä (kuten bensiinillä tai asetonilla). Veteen kostutettu pehmeä liina riittää.
- Poista kalkki laitteesta säännöllisesti. Laite ilmoittaa, milloin kalkinpoisto on tarpeellista. Jos ohjeita ei noudateta, laite lakkaa toimimasta kunnolla. Siinä tapauksessa takuu ei kata korjausta.
- Älä säilytä laitetta alle 0 °C:een lämpötilassa. Lämmitysjärjestelmään jäänyt vesi voi jäätyä ja aiheuttaa vaurioita.
- Älä jätä vettä vesisäiliöön, jos keitintä ei käytetä pitkään aikaan. Vesi saattaa pilaantua. Käytä puhdasta vettä aina, kun käytät laitetta.

Sähkömagneettiset kentät (EMF)

Tämä Philips-laite vastaa kaikkia sähkömagneettisia kenttiä (EMF) koskevia standardeja ja säännöksiä.

Laitteen yleiskuvaus

- 1 Käyttöliittymä
- 2 ESPRESSO-painike
- 3 ESPRESSO LUNGO -painike
- 4 AROMA STRENGTH -painike
- 5 Valmiustilapainike
- 6 MENU (valikko) -painike
- 7 LATTE MACCHIATO -painike
- 8 CAPPUCCINO-painike
- 9 Suojakansi
- 10 Säädettävä kahvisuutin
- 11 Vesisäiliön kansi
- 12 Kahvipapusaaliön kansi
- 13 Esijauhetun kahvisäiliön kansi
- 14 Pääkytkin
- 15 Johdon liitin
- 16 Huoltoluukku
- 17 Tippa-alustan vapautuspainike
- 18 Maitovaahtosuutin
- 19 Maitokannun kansi

- 20 Maitokannun yläosa
- 21 Maitokannu
- 22 Vesisäiliö
- 23 Kahvimyllyn säätönuppi
- 24 Virtajohto
- 25 Vedenkovuuden testiliuska
- 26 Rasva
- 27 Puhdistusharja
- 28 Monitoimityökalu (measuring scoop, grinder adjustment key and coffee duct cleaning tool)
- 29 Kahviyksikkö
- 30 Puhdistusohjeet huoltoluukun sisäpuolella
- 31 Kahvin ulostulokanava
- 32 Sakkasäiliö
- 33 Tippa-alusta täynnä -ilmaisin
- 34 Kahvijauhesäiliö
- 35 Tippa-alustan suojustus
- 36 Tippa-alusta
- 37 Kuumavesisuutin
- 38 Kuumavesisuuttimen kiinnitysaukko

Käyttöliittymä



Siirry valikoissa näillä painikkeilla:

ESPRESSO-painike=Hakupainike (ESC):palaä päävalikkoon painamalla tätä painiketta.



AROMA STRENGTH -painike=OK-painike:valitse, vahvista tai pysäytä toiminto painamalla tätä painiketta.



CAPPUCCINO-painike=Hakupainike (UP):selaa näyttövalikkoa ylöspäin painamalla tätä painiketta.

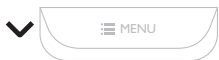

MENU (valikko) -painike=Hakupainike (DOWN):selaa näyttövalikkoa alaspäin painamalla tätä painiketta.

Ensiasennus

Laitteen testauksessa on käytetty kahvia. Vaikka se on puhdistettu huolellisesti, laitteeseen on voinut jäädä kahvijäämiä. Takaamme kuitenkin, että laite on täysin uusi. Useimpien muiden täysin automaattisten keittimien tapoin kahvia on valmistettava muutama kerta, jotta keitin voi suorittaa itsesäädöt, mikä mahdollistaa mahdollisimman hyvältä maistuvan kahvin valmistamisen.

- 1 Poista laitteesta kaikki pakkausmateriaalit.
- 2 Aseta laite pöydälle tai työtasolle kauas hanasta, tiskialtaasta ja lämmönlähteistä.

Huomautus: Jätä vähintään 15 cm vapaata tilaa laitteen yläpuolelle, taakse ja molemmille sivuille.

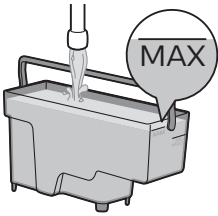
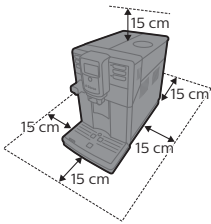

- 3 Täytä vesisäiliö puhtaalla vedellä MAX-merkkiin asti.

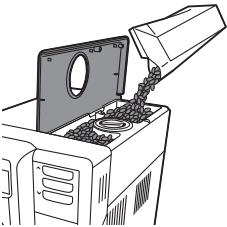

- 4 Avaa kahvipapusaaliön kansi. Täytä kahvipapusaaliö kahvipavuilla ja sulje kansi.

Huomautus: Älä täytä kahvipapusaaliötä liian täyteen, jotta kahvimyly ei vahingoitu.

Huomio: Käytä vain espressopapuja. Älä koskaan käytä kahvijauhetta tai paahtamattomia tai sokeroituja kahvipapuja, sillä ne voivat vahingoittaa laitetta.

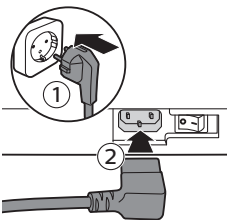

- 5 Kytke pistoke pistorasiaan (1) ja aseta pieni pistoke laitteen takana (2) olevaan liitäntään.

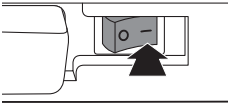

- 6** Käynnistä laite kääntämällä pääkytkin ON-asentoon.
Valmiustilapainike vilkkuu.

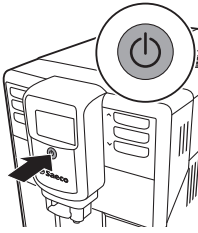

- 7** Käynnistä laite painamalla valmiuspainiketta.

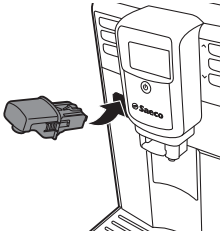

- 8** Aseta kuumavesisuutin laitteeseen.



- Näytössä on latausjärjestelmän kuvake osoituksena siitä, että järjestelmä on ladattava.

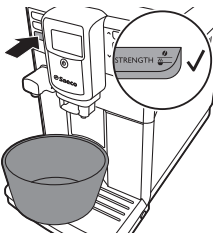

- 9** Aseta säiliö vesisuuttimen alle. Käynnistä veden latausjärjestelmä painamalla OK-painiketta. Laite muistuttaa vesisuuttimen asettamisesta laitteeseen. Paina OK-painiketta.
- Laite käynnistää kuuman veden annostelun.
 - Näytössä näkyy latauskuvake. Edistymispalkki näyttää järjestelmän latauksen edistymisen.
- 10** Laite kuumenee ja näytössä on lämpötilakuvake.
- 11** Tyhjennä säiliö ja aseta kahvisuuttimen alle.



12 Laite käynnistää veden huuhtelemisen kahvisuuttimen läpi. Näytössä näkyy huuhtelukuvake ja edistymispalkki.

Huomautus: Älä keskeytä huuhtelua.

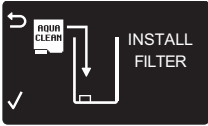

13 Näyttö kysyy: AquaClean filter?

Huomautus: Jos haluat asentaa AquaClean-suodattimen myöhemmin, paina ESC-painiketta ja jatka järjestelmän manuaalista latausta. Asennusohjeet ovat luvussa AquaClean-suodatin.



14 Voit asentaa AquaClean-suodattimen painamalla OK-painiketta. Aktivointi kestää 2 minuuttia.

- Näyttö muistuttaa suodattimen asentamisesta.

15 Poista AquaClean-suodatin pakkauksesta. Ravista suodatinta noin 5 sekuntia.

16 Upota AquaClean-suodatin ylösalaisin kannulliseen kylmää vettä ja odota, kunnes ilmakuplia ei enää tule pinnalle.

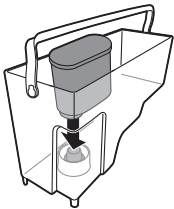

17 Aseta AquaClean-suodatin pystysuorassa asennossa suodatinliitäntään. Työnnä AquaClean-suodatin mahdollisimman alas. Varmista, että suodatin on tiukasti paikallaan ja tiiviste oikeassa asennossa. Tämä takaa parhaan mahdollisen toiminnan.

18 Täytä vesisäiliö puhtaalla vedellä MAX-merkkiin asti.

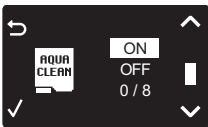

19 Valitse näytössä ON ja vahvista aktivointi painamalla OK-painiketta.

- Kun aktivointi on valmis, näytössä oleva tarkistusmerkki vahvistaa aktivoinnin.

- Laite alkaa kuumentua automaattisesti.

- Tämän jälkeen laitteen valmisnäyttö avautuu. AquaClean 100% -kuvake osoittaa, että suodatin on asennettu.



20 Viimeistele aktivointi annostelemalla 2 kuppia (0,5 l) kuumaa vettä.

Kaada annosteltu vesi pois. Aktivointi viimeistellään suorittamalla sekä kuumavesijärjestelmän että kahvin valmistusjärjestelmän huuhtelu.

AquaClean-suodattimen asennuksen jälkeen järjestelmää ei tarvitse huuhdella manuaalisesti.

Manuaalinen huuhtelu

Manuaalisen huuhtelun aikana puhdas vesi virtaa vesi- ja kahvin valmistusjärjestelmän läpi. Tämä kestää muutaman minuutin.

Kuumavesijärjestelmän huuhtelu

- 1 Aseta kuumavesisuutin paikalleen (jos sitä ei ole asennettu) ja sitten säiliö vesisuuttimen alle.
- 2 Paina MENU-painiketta. Valitse DRINKS-toiminto, vahvista valinta ja selaa valikkoa, kunnes HOT WATER -toiminto on valittavissa. Vahvista OK-painikkeella.
 - Näyttö muistuttaa kuumavesisuuttimen asettamisesta laitteeseen. Vahvista painamalla OK-painiketta.
 - Laite käynnistää kuuman veden annostelun.

Huomautus: Voit keskeyttää huuhtelun painamalla OK-painiketta.

- 3 Kun laite on annostellut 2 kupillista kuumaa vettä (0,5 l), lopeta kuuman veden annostelu painamalla OK-painiketta. Toista vaiheet 1–3 kahdesti.

Kahvin valmistusjärjestelmän huuhtelu

- 1 Aseta säiliö kahvisuuttimen alle.
- 2 Valitse esijauhettu kahvin suodatustoiminto painamalla AROMA STRENGTH -painiketta.

Huomautus: Älä lisää esijauhettua kahvia esijauhetun kahvin säiliöön.

- 3 Paina ESPRESSO LUNGO -painiketta.
 - Laite käynnistää veden annostelun kahvisuuttimesta.
- 4 Odota, kunnes laite ei enää annostele vettä, ja tyhjennä säiliö.
- 5 Toista vaiheet 1–4 kahdesti.
- 6 Kun laite on palannut päävalikkoon, tyhjennä säiliö. Laite on käyttövalmis.

AquaClean-suodatin

AquaClean-suodatin on suunniteltu vähentämään kalkkijäämiä kahvinkeitinissä ja tuottamaan suodatettua vettä, joka säilyttää kahvin aromin ja maun jokaisessa kahvikupillisessa. Jos käytät ohjeiden mukaisesti kahdeksaa Aquaclean-suodatinta, kalkki tarvitsee poistaa laitteesta vasta 5 000 kupillisen jälkeen (kun kupin tilavuus on 100 ml).

Huomautus: Laitteessa ei saa olla lainkaan kalkkia ennen AquaClean-suodattimen käytön aloittamista. Jos et aktivoi suodatinta ensimmäisellä käyttökerralla ja olet valmistanut yli 50 kupillista kahvia (kun kupin tilavuus on 100 ml), laitteessa on tehtävä kalkinpoisto ennen suodattimen aktivointia.

Huomautus: Vaihda AquaClean-suodatin, kun kuvake alkaa vilkkua näytössä. Vaihda AquaClean-suodatin vähintään 3 kuukauden välein, vaikka laite ei olisi vielä ilmoittanut, että vaihto on tehtävä.

AquaClean-suodattaminen valmistelu ja asentaminen



- 1 Poista AquaClean-suodatin pakkauksesta. Ravista suodatinta noin 5 sekuntia.
- 2 Upota AquaClean-suodatin ylösalaisin kannulliseen kylmää vettä ja odota, kunnes ilmakuplia ei enää tule pinnalle.

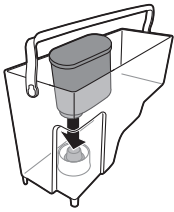

- 3 Aseta AquaClean-suodatin pystysuorassa asennossa suodatinliitännänsä. Työnnä AquaClean-suodatin mahdollisimman alas. Varmista, että suodatin on tiukasti paikallaan ja tiiviste oikeassa asennossa. Tämä takaa parhaan mahdollisen toiminnan.

AquaClean-suodattimen aktivointi

Voit asentaa AquaClean-suodattimen ensiasennuksen yhteydessä osana asennusta. Jos et asentanut AquaClean-suodatinta ensimmäisen käytön yhteydessä, voit asentaa sen siirtymällä valikkoon jäljempänä olevien ohjeiden mukaisesti.

- 1 Paina MENU-painiketta, valitse MENU ja vahvista valinta painamalla OK-painiketta. Selaa AquaClean-suodattimeen. Vahvista OK-painikkeella.
 - Näytössä oleva luku osoittaa, kuinka monta AquaClean-suodatinta on aiemmin asennettu (0–8 suodatinta).



- 2 Valitse näytössä ON ja vahvista valinta painamalla OK-painiketta.



- 3 Näyttö päivittää automaattisesti käytettyjen suodattimien määrän.



- Tämän jälkeen laitteen valmisnäyttö avautuu. AquaClean 100% -kuvake osoittaa, että suodatin on asennettu.

- 4 Viimeistele aktivointi annostelemalla 2 kuppia kuumaa vettä (0,5 l). Kaada annosteltu vesi pois.

AquaClean-suodattimen vaihtaminen

Vaihda AquaClean-suodatin, kun kuvake alkaa vilkkua näytössä. Vaihda AquaClean-suodatin vähintään 3 kuukauden välein, vaikka laite ei olisi vielä ilmoittanut, että vaihto on tehtävä.

- 1 Irrota AquaClean-suodatin. Noudata ohjeita kohdassa AquaClean-suodattimen valmistelu ja asentaminen.
- 2 Paina MENU-painiketta, valitse MENU ja vahvista valinta painamalla OK-painiketta. Selaa AquaClean-suodattimeen. Vahvista OK-painikkeella.



- 3 Valitse näytössä ON ja vahvista aktivointi painamalla OK-painiketta.
- 4 Viimeistele aktivointi annostelemalla 2 kuppia kuumaa vettä (0,5 l). Kaada annosteltu vesi pois.

Suodattimen vaihtaminen 8 suodattimen jälkeen

- 1 Kun suodatinkuvake alkaa vilkkua näytössä, paina MENU-painiketta, valitse MENU ja vahvista valinta painamalla OK-painiketta. Selaa AquaClean-suodattimeen. Vahvista tiedot painamalla OK-painiketta.
 - Näyttö ilmoittaa, että kalkki on poistettava laitteesta ennen uuden suodattimen aktivointia.
- 2 Aloita kalkinpoisto painamalla OK-painiketta. Katso luku Kalkinpoisto.
 - Poistu suodatinvalikosta painamalla ESC-painiketta useita kertoja, jos et halua tehdä kalkinpoistoa heti.
- 3 Näyttö kysyy kalkinpoiston päättyessä, haluatko asentaa AquaClean-suodattimen.
 - Noudata kohdan AquaClean-suodattimen vaihtaminen ohjeita.

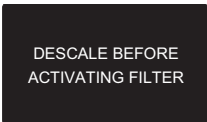

Veden kovuuden mittaaminen

Tarkista paikkakuntasi veden kovuus kovuuden määrittelysiuksen avulla ja säädä sitten laitteen asetukset veden kovuutta vastaavaksi.

- 1 Upota (laitteen mukana toimitettu) veden kovuuden testiliuska vesijohtoveteen sekunnin ajaksi.
- 2 Poista testiliuska vedestä ja odota 1 minuutti.



14 Suomi

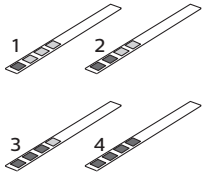

- 3 Tarkista, kuinka monen testiliuskan ruudun väri on muuttunut punaiseksi, ja katso alla olevasta taulukosta veden kovuus.

punaisten ruutujen määrä	määritettävä arvo	veden kovuus
1	1	erittäin pehmeä vesi
2	2	pehmeä vesi
3	3	kova vesi
4	4	erittäin kova vesi

Veden kovuuden valitseminen

- 1 Veden kovuuden voi määrittää painamalla MENU-painiketta, valitsemalla valikon ja selaamalla, kunnes WATER HARDNESS on valittavissa.
- 2 Paina OK-painiketta ja valitse paikkakuntasi veden kovuus.
- 3 Vahvista OK-painikkeella.
- 4 Palaa päävalikkoon painamalla ESC-painiketta.



Juomatyypit ja määrä

Juoman nimi	Kuvaus	Valinta
Espresso	Kahvissa paksu crema, tarjoillaan pienessä kupissa	Painike ohjauspaneelissa
Espresso Lungo	Pitkähkössä espressossa on paksu crema, tarjoillaan keskikokoisessa kupissa	Painike ohjauspaneelissa
Cappuccino	1/3 espressoa, 1/3 kuumaa maitoa ja 1/3 maitovahtoa, tarjoillaan suuressa kupissa	Painike ohjauspaneelissa
Latte Macchiato	Pitkä kuuma maito ja maitovahtoa, jonka päälle kaadetaan espresso, tarjoillaan korkeassa lasissa	Painike ohjauspaneelissa
Vaahdotettu maito	Kuuma vaahdotettu maito	Special Drinks -valikko
Hot Water		Special Drinks -valikko

Juoman nimi	Vakiokoko	Kokoalue
Espresso	40 ml	20–230 ml
Espresso Lungo	80 ml	20–230 ml
Kuuma vesi	300 ml	50–450 ml

Kahvin valmistaminen

Kahvisuuttimen säätäminen

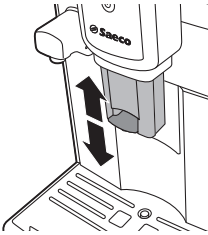

Laitteella voi annostella erilaisia kahvi juomia erikokoisiin kuppeihin tai laseihin. Säädä kahvisuuttimen korkeus kupin tai lasin koon mukaan liu'uttamalla suutinta ylös- tai alaspäin.

Kahvin valmistaminen kahvipavuista

Yhden kahvikupin valmistus

- 1 Aseta kuppi kahvisuuttimen alle.
- 2 Valmista haluamasi kahvi painamalla ESPRESSO- tai ESPRESSO LUNGO -painiketta.
 - Kahvi alkaa valua kahvisuuttimesta.

Huomautus: Jos haluat lopettaa kahvin valmistuksen, ennen kuin laite on lopettanut määritetyn kahvimäärän annostelun, paina OK-painiketta.

Kahden kahvikupin valmistus

- 1 Aseta kaksi kuppia kahvisuuttimen alle.
- 2 Voit valmistaa samanaikaisesti kaksi kupillista espressoa tai espresso lungoa. Paina haluamasi juoman painiketta kahdesti. Laite jauhaa kahvia automaattisesti kaksi kertaa peräkkäin.

Kahvin valmistus esijauhetusta kahvista

Kun käytät kahvin valmistukseen esijauhettua kahvia, lisää oikea annos kahvia esijauhetun kahvin säiliöön monitoimioikalun mittalusikalla. Jos lisäät enemmän esijauhettua kahvia, ylimääräinen kahvi päättyy sakkasäiliöön.

- 1 Avaa esijauhetun kahvisäiliön kansi.

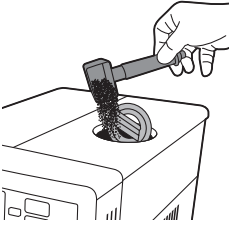

- 2 Lisää yksi mittalusikallinen esijauhettua kahvia säiliöön.

Huomio: Älä lisää esijauhetun kahvin säiliöön mitään muuta ainetta kuin esijauhettua kahvia, sillä se voi vahingoittaa laitetta.

- 3 Sulje esijauhetun kahvisäiliön kansi.
 4 Aseta kuppi kahvisuuttimen alle.
 5 Valitse esijauhettu kahvi painamalla AROMA STRENGTH -painiketta.
 - Laite aloittaa automaattisesti valitun juoman valmistamisen.

Huomautus: Esijauhetulla kahvilla voi valmistaa samanaikaisesti vain yhden kahviuoman.

Maitoa käyttämien kahviuomien valmistaminen

Maitokannua käytetään maidon vaahdottamiseen ja maitoa käyttävien juomien valmistamiseen.

Maitokannun käyttäminen

Huomautus: Huuhtele maitokannu ennen ensimmäistä käyttöä. Ohjeet tähän on luvun Huolto ja hoito osassa Maitokannun puhdistaminen.

Huomio: Maitovaahdosuuttimesta voi roiskua höyryä ja kuumaa maitoa valmistuksen alkuvaiheessa.

Huomio: Varmista, että maitokannu on paikallaan ja että maitovaahdosuutin on avattu ennen maitoa tai maitovaahdotusta käyttävän kahviuoman valitsemista.

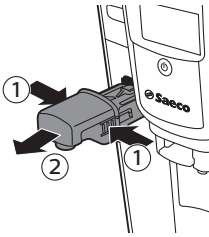

- 1 Jos kuumavesisuutin on asennettu, paina vapautuspainikkeita suuttimen kummallakin puolella (1) ja irrota se (2).

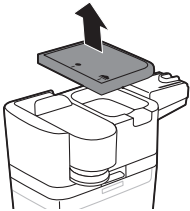

- 2 Irrota maitokannun kansi.
 3 Täytä maitokannu maidolla sopivaan kohtaan MIN- ja MAX-merkkien välillä.

Huomautus: Saat parhaimman maitovaahdon käyttämällä jääkaappikylmää maitoa (lämpötila noin 5 °C), jonka proteiinipitoisuus on vähintään 3 %. Voit käyttää täysmaitoa tai kevytmaitoa. Voit käyttää myös rasvatonta maitoa, soijamaitoa ja laktoositonta maitoa.

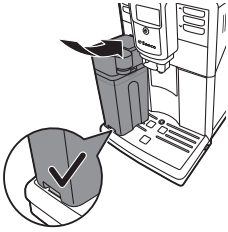

- 4 Kallista maitokannua hieman ja työnnä se laitteen ohjaukiskiskoihin. Paina kannun alaosaa kohti laitetta, kunnes se lukkiutuu tippa-alustaan.

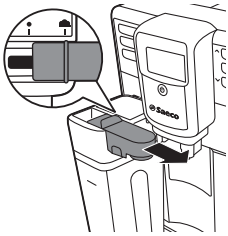

- 5 Vedä maitovaahdosuutin oikealle vaahdotusasentoon.

Huomautus: Jos maitovaahdosuutinta ei vedetä kokonaan ulos, maito ei vaahdotu kannussa kunnolla.

Maitoa käyttävien kahvijuomien valmistaminen ja maidon vaahdottaminen

- 1 Aseta kuppi avoimen maitovaahdosuuttimen alle.
- 2 Valitse maitokahvijuoma.
 - Valmista cappuccino painamalla CAPPUCCINO-painiketta kerran.
 - Valmista latte macchiato painamalla LATTE MACCHIATO -painiketta.
 - Paina MENU-painiketta, valitse Drinks ja selaa juomia, kunnes maitovaahdo on valittavissa.
 - Laite muistuttaa, että maitokannu on asetettava laitteeseen ja maitovaahdosuutin on vedettävä ulos.
- 3 Laite annostelee ensin esiasetetun määrän maitovaahtoa kuppiin tai lasiin ja sen jälkeen esiasetetun määrän kahvia.
 - Lopeta maidon tai kahvin annostelu painamalla OK-painiketta.
- 4 Näyttö kysyy maitoa käyttävien kahvijuomien valmistamisen jälkeen, haluatko suorittaa maitokannun suuttimen pikapuhdistuksen. Sinulla on 10 sekuntia aikaa suorittaa pikapuhdistus. Pikapuhdistuksen voi suorittaa, vaikka maitokannussa olisi maitoa. Poista kuppi, jossa on kahvia, ja aseta säiliö maitovaahdosuuttimen alle. Vahvista pikapuhdistus painamalla OK-painiketta kahdesti. Jos haluat suorittaa pikapuhdistuksen myöhemmin, paina ESC-painiketta. Suosituksena on, että pikapuhdistus suoritetaan vähintään kerran päivässä. Lisätietoja on luvussa Maitokannun puhdistaminen.

Erikoiskahvit

Erikoiskahvien valinta

- 1 Paina MENU-valikkopainiketta ja valitse Drinks.
- 2 Vahvista OK-painikkeella.

- 3 Selaa valikkoa ja valitse juoma.

Kuuman veden annostelu

Kuumavesisuuttimen asettaminen laitteeseen ja sen irrottaminen

Kuumavesisuuttimen asettaminen laitteeseen:

- 1 Kallista kuumavesisuutinta hieman ja työnnä se laitteeseen.
- 2 Lukitse vesisuutin laitteeseen painamalla ja kääntämällä sitä alaspäin.

Kuumavesisuuttimen poistaminen:

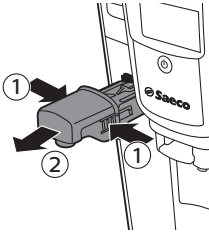
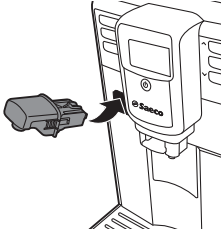

- 1 Vapauta kuumavesisuutin painamalla sen sivuilla olevia vapautuspainikkeita.
- 2 Nosta vesisuutinta hieman ja vedä se pois laitteesta.

Kuuman veden annostelu

Huomio: Kuumavesisuuttimesta voi roiskua höyryä ja kuumaa vettä valmistuksen alkuvaiheessa. Älä poista vesisuutinta, ennen kuin valmistus on päättynyt.

- 1 Paina MENU-painiketta. Valitse Drinks, vahvista valinta ja selaa, kunnes Hot water on valittavissa.

Huomio: Valitse Hot water valikossa vain silloin, kun vesisuutin on asennettu laitteeseen.

- 2 Vahvista OK-painikkeella. Näyttö muistuttaa kuumavesisuuttimen asettamisesta laitteeseen. Vahvista painamalla OK-painiketta. Laite käynnistää kuuman veden annostelun.
 - Lopeta kuuman veden annostelu painamalla OK-painiketta.

Määrän ja maun säätäminen

Saeco Adapting System

Kahvi on luonnontuote, ja sen ominaisuudet voivat muuttua sen alkuperän, seoksen ja paahdon mukaan. Laite on varustettu itsesäätävällä järjestelmällä, jonka ansiosta saat suosikkikahvipapujesi maun hyvin esiin. Se säätää itsestään muutaman kahvin valmistuksen jälkeen.

Kahvin ja maidon määrän säätäminen

Voit säätää valmistetun juoman määrää mieltymystesi ja kuppien koon mukaan.



1 Voit säätää espresson määrää painamalla ESPRESSO-painiketta, kunnes näytössä on MEMO-kuvake.

- Laite siirtyy ohjelmointivaiheeseen ja aloittaa valitun juoman valmistamisen.

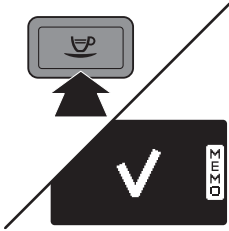

2 Paina OK-painiketta, kun kupissa on haluamasi määrä espressoa.

- Tarkistusmerkki näytössä osoittaa, että painike on ohjelmoitu: aina kun sitä painetaan, laite valmistaa espressoa määritetyn määrän. Voit määrittää espresso lungon, cappuccinon ja latte macchiaton määrän samalla tavoin: pidä juoman painiketta painettuna ja paina OK-painiketta, kun kupissa on haluamasi määrä kahvia. Voit säätää maitoa käytävien kahvi juomien määrää työntämällä maitokannun paikalleen ja tallentamalla maidon määrän ensin ja kahvin määrän sen jälkeen.

Kahvin maun säätäminen

Voit muuttaa kahvin vahvuutta painamalla AROMA STRENGTH -painiketta. Aina kun painat AROMA STRENGTH -painiketta, kahvin vahvuus muuttuu asteella. Valittu vahvuus näkyy näytössä, ja sen voi tallentaa vain, kun kahvia valmistetaan.

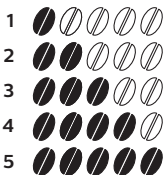

- 1 Erittäin mieto
- 2 Mieto
- 3 Normaali
- 4 Vahva
- 5 Erittäin vahva

Huomautus: Laite annostelee automaattisesti kullekin kahvin vahvuudelle oikean määrän kahvia.

GROUND COFFEE on kahvin vahvuusvalikon viimeinen vaihtoehto. Valitse tämä asetus, jos haluat valmistaa kahvia jauhetusta kahvista. Käytä monitoimiyökaluun integroitua mittalusikkaa, koska voit annostella sillä oikean määrän jauhettua kahvia.

Huomautus: Laite palaa päänäyttöön ja tallentaa valitun kahvin vahvuuden kahvin valmistuksen yhteydessä.

Jauhatusasetusten säätäminen

Voit säätää kahvimyllyn asetuksia kahvimyllyn säätöavaimella, joka on monitoimiyökalun kahvassa. Jokaisen valitun asetuksen kohdalla keraaminen kahvimylly takaa täydellisen tasaisen jauhatuksen jokaiseen valmistamaasi kahvikupilliseen. Se säilyttää kahvin kaikki aromit ja varmistaa, että jokaisen kahvikupillisen maku on erinomainen.

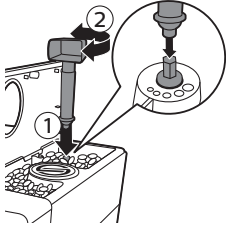

Huomautus: Voit säätää kahvimyllyn asetuksia vain, kun laite jauhaa kahvipapuja.

- 1 Aseta kuppi kahvisuuttimen alle.
 - 2 Avaa kahvipapusailiön kansi.
 - 3 Paina ESPRESSO-painiketta.
 - 4 Kun kahvimylly aloittaa jauhamisen, aseta kahvimyllyn säätöavain myllyn säätönuppiin (1). Työnnä ja käännä avainta vasemmalle tai oikealle (2).
- Valittavana on 5 jauhatusasetusta. Mitä pienempi piste on, sitä vahvempaa kahvia saat.

Huomio: Älä käännä jauhatuksen säätönuppia enemmän kuin yksi pykälä kerrallaan, jotta mylly ei vaurioidu.

Huolto ja hoito

Laitteen huolto on tärkeää laitteen käyttöiän pidentämiseksi ja kahvin optimaalisen laadun ja maun takaamiseksi.

Tippa-alustan ja sakkasäiliön puhdistaminen

Tee seuraavat toimet, kun laitteeseen on kytketty virta:

- Kun näytössä on sakkasäiliön tyhjennyskuvake, tyhjennä sakkasäiliö.

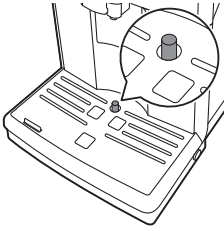

- Tippa-alusta on täynnä, kun täyden tippa-alustan ilmaisin ponnahtaa ylös tippa-alustassa. Tyhjennä ja puhdista tippa-alusta päivittäin.

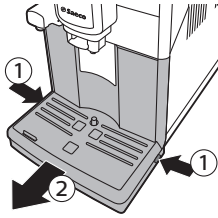

- 1 Paina vapautuspainikkeita tippa-alustan kummallakin puolella (1) ja vedä se pois laitteesta (2).
- 2 Irrota ja tyhjennä sakkasäiliö.
- 3 Tyhjennä tippa-alusta ja huuhtele se juoksevalla vedellä.
- 4 Aseta sakkasäiliö takaisin tippa-alustaan.
- 5 Liuta tippa-alusta takaisin laitteeseen niin, että se napsahtaa paikalleen.

Huomaus: Varmista, että laitteeseen on kytketty virta, kun irrotat tippa-alustan. Jos sammutat laitteen ennen tippa-alustan poistamista, sakkasäiliön tyhjennyskuvake näkyy näytössä, kun kytket laitteeseen virran, vaikka tippa-alusta on tyhjä.

Vesisäiliön puhdistaminen

- 1 Irrota vesisäiliö laitteesta ja huuhtele se säännöllisesti puhtaalla vedellä.
- 2 Täytä vesisäiliö MAX-merkkiin asti puhtaalla vedellä ja aseta vesisäiliö takaisin laitteeseen.

Kahvisäiliöiden puhdistus

- Puhdista kahvipapussäiliö kuivalla liinalla kerran kuukaudessa.
- Puhdista esijauhutun kahvin säiliö tarpeen vaatiessa kuivalla liinalla.

Kahviyksikön puhdistus

Kahviyksikön viikoittainen puhdistus

- 1 Katkaise laitteesta virta ja irrota pistoke pistorasiasta.
- 2 Poista tippa-alusta ja sakkasäiliö yhdessä.
- 3 Tyhjennä tippa-alusta ja huuhtele se juoksevalla vedellä.
- 4 Tyhjennä sakkasäiliö ja huuhtele se haalealla, juoksevalla vedellä.
- 5 Avaa huoltoluukku.
- 6 Paina PUSH-painiketta (1), vedä kahviyksikön kahvasta ja irrota se laitteesta (2).

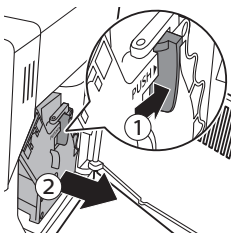

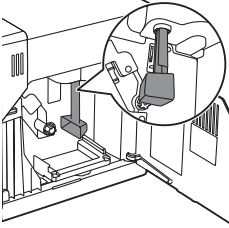

- 7 Puhdista kahvin ulostulokanava huolellisesti lusikan varrella tai laitteen mukana toimitetulla monitoimiyökalulla. Aseta se paikalleen kuten kuvassa.

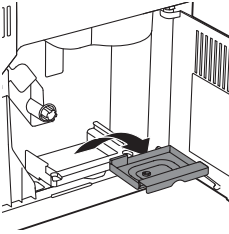

- 8 Poista kahvijäämien säiliö, tyhjennä se ja huuhtele se haalealla, juoksevalla vedellä. Anna sen kuivua ja aseta se sitten takaisin paikalleen.

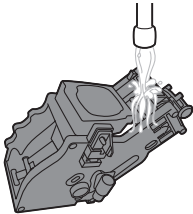

- 9 Huuhtele kahviyksikkö perusteellisesti haalealla vedellä. Puhdista yläsuodatin huolellisesti.

Huomio: Älä puhdista kahviyksikköä astianpesukoneessa. Älä myöskään käytä astianpesuainetta tai puhdistusainetta yksikön puhdistamiseen. Se voi aiheuttaa toimintahäiriön kahviyksikössä ja heikentää kahvin makua.

- 10 Anna kahviyksikön kuivua kokonaan.

Huomautus: Älä kuivaa kahviyksikköä liinalla, jotta yksikköön ei kerry kuituja.

- 11 Pyyhi laitteen sisäpuoli puhtaaksi pehmeällä kostealla liinalla.

- 12 Ennen kuin liu'utat kahviyksikön takaisin laitteeseen, varmista, että sivuilla olevat merkit vastaavat toisiaan. Jos näin ei ole, suorita seuraava toimenpide:

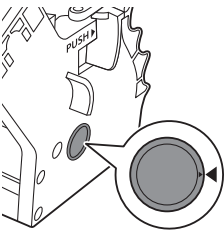

- Varmista, että vipu koskettaa kahviyksikön pohjaa.

- 13 Varmista, että kahviyksikön lukituskoukku on oikeassa asennossa.

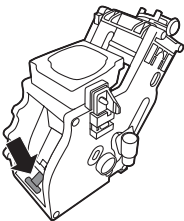

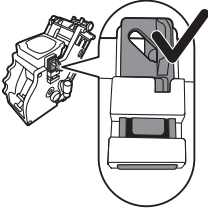

- Saat koukun oikeaan asentoon työntämällä sitä ylöspäin, kunnes se on ylimmässä asennossa.

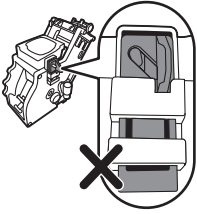

- Koukku ei ole oikein asetettu, jos se on edelleen alhaisimmassa asennossaan.

- 14 Liu'uta kahviyksikkö takaisin laitteeseen kummallakin puolella olevia uria pitkin, kunnes se naksauttaa paikalleen.

Huomio: Älä paina PUSH-painiketta.

- 15 Sulje huoltoluukku.

Kahviyksikön kuukausittainen puhdistus rasvanpoistotabletilla

- Tee tämä puhdistusjakso, kun laitteessa on valmistettu 500 kupillista kahvia, tai kerran kuussa.
- Käytä rasvanpoistotablettia tässä puhdistusjaksossa.

Varoitus: Käytä rasvanpoistotabletteja vain puhdistukseen Ne eivät poista kalkkia.

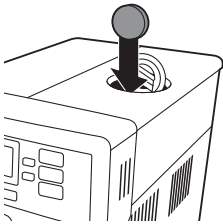

- 1 Aseta säiliö kahvisuuttimen alle.
- 2 Valitse esijauhettu kahvi painamalla AROMA STRENGTH -painiketta..
- 3 Aseta kahviöljynpoistotabletti esijauhetun kahvin säiliöön.
- 4 Paina ESPRESSO LUNGO -painiketta. Laite annostelee vettä kahvisuuttimesta.
- 5 Kun edistymispalkki on keskellä, aseta laitteen takana oleva pääkytkin OFF-asentoon.
- 6 Anna rasvanpoistoaineen vaikuttaa noin 15 minuuttia.
- 7 Aseta pääkytkin ON-asentoon.
- 8 Paina valmiustilapainiketta.
- 9 Odota, kunnes laite suorittaa automaattisen huuhtelun.
- 10 Suorita Kahviyksikön viikoittainen puhdistus -menettely
- 11 Poista tippa-alusta ja sakkasäiliö yhdessä. Tyhjennä tippa-alusta ja sakkasäiliö ja aseta ne takaisin laitteeseen.
- 12 Valitse esijauhettu kahvi painamalla AROMA STRENGTH -painiketta..
- 13 Paina ESPRESSO LUNGO -painiketta. Laite annostelee vettä kahvisuuttimesta.
- 14 Toista vaiheet 12 ja 13 kahdesti. Kaada annosteltu vesi pois.
- 15 Puhdista tippa-alusta asettamalla rasvanpoistotabletti tippa-alustaan ja täytä kaksi kolmasosaa sen tilavuudesta kuumalla vedellä. Anna rasvanpoistotabletin vaikuttaa noin 30 minuuttia. Tyhjennä sitten tippa-alusta ja huuhtele se huolellisesti.

Kahviyksikön voitelu kuukausittain

Voitele kahviyksikkö, kun laitteessa on valmistettu 500 kupillista kahvia, tai kerran kuussa.

- 1 Katkaise laitteesta virta ja irrota pistoke pistorasiasta.
- 2 Irrota kahviyksikkö ja huuhtele se juoksevalla, haalealla vedellä, kuten on kuvattu kohdassa Kahviyksikön viikoittainen puhdistus.
- 3 Sivele rasvaa kahviyksikön pohjassa olevan tapin ympärille.

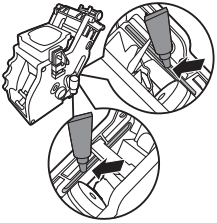
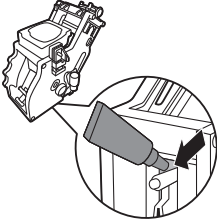

- 4 Sivele rasvaa kummallakin puolella oleviin uriin (katso kuvaa).
- 5 Aseta kahviyksikkö paikalleen, kuten on kuvattu kohdassa Kahviyksikön viikoittainen puhdistus.

Maitokannun puhdistus

Kannun pikapuhdistus

Aseta maitokannu maitovahtosuuttimen alle ja vedä suutin ulos. Kun maitoa käyttävä juoma on valmistettu, näyttöön tulee kannun puhdistuskuvake.

- 1 Kun kannun puhdistuskuvake tulee näyttöön, paina OK-painiketta, jos haluat suorittaa puhdistusjakson.

Vinkki: Poista kuppi, jossa on kahvia, ja aseta säiliö maitovahtosuuttimen alle.

- 2 Aseta maitokannu maitovahtosuuttimen alle ja vedä suutin ulos.
- 3 Käynnistä kuuman veden annostelu painamalla OK-painiketta.

Maitokannun perusteellinen puhdistus edellyttää, että seuraavat toimet tehdään säännöllisesti:

- 1 Pura maitokannun yläosa..

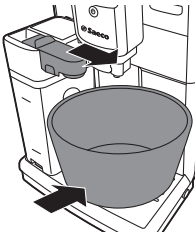

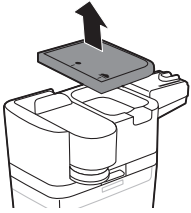

2 Irrota maitokannun kansi.

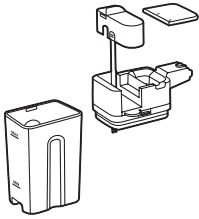

3 Nosta maitovaahdosuutin pois kannun yläosasta.

4 Irrota imuputki maitovaahdosuuttimesta.

5 Huuhtele imuputki huolellisesti haalealla, juoksevilla vedellä.

Maitokannun viikoittainen puhdistus

Maitovaahdosuuttimessa on 5 osaa. Pura kaikki osat kerran viikossa ja puhdista ne.

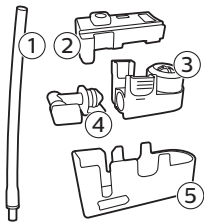

1 Imuputki

2 Kuminen kannatin

3 Maidonvaahdotin

4 Maidonvaahdottimen liitin

5 Suuttimen kansi

Maitokannun osien purkaminen

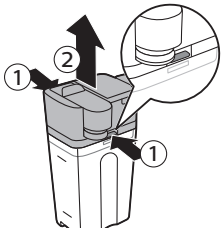

1 Paina maitokannun yläosan kummallakin puolella olevaa vapautuspainiketta (1) ja nosta maitokannun yläosa pois (2).

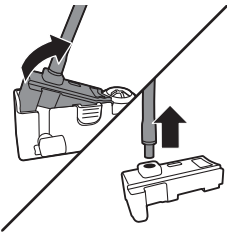

2 Käännä suuttimen kansi ylösalaisin ja pidä siitä tiukasti kiinni. Vedä imuputki irti kumisesta kannattimesta.

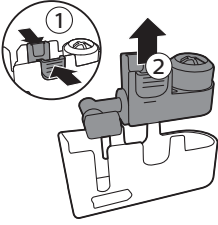

- 3 Paina maitovaahdosuuttimen vapautuspainikkeita ja irrota maidonvaahdotin kumisesta kannattimesta.

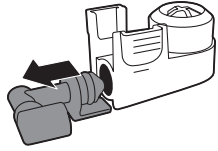

- 4 Vedä maidonvaahdottimen liitin irti maidonvaahdotimesta.
5 Huuhtele kaikki osat haalealla, juoksevalla vedellä.

Vinkki: Kannua lukuun ottamatta kaikki irrotettavat osat voi pestä astianpesukoneessa.

Maitokannun osien kokoaminen

- 1 Kokoaa maitovaahdosuutin suorittamalla kohdan Maitovaahdosuuttimen osien kokoaminen vaiheet 2–4 käänteisessä järjestyksessä.
2 Aseta maitovaahdosuutin takaisin maitokannun yläosaan.
3 Aseta maitokannun yläosa paikalleen maitokannuun.

Huomautus: Siirrä yläosan sisällä oleva tappi oikeaan asentoon ennen maitovaahdosuuttimen asettamista paikalleen maitokannun yläosaan. Jos tappi ei ole oikeassa asennossa, maitovaahdosuutinta ei voi asettaa paikalleen maitokannun yläosaan.

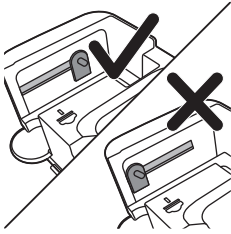

Maitokannun kuukausittainen puhdistus

Käytä tässä puhdistusohjelmassa vain SAECON maitojärjestelmän puhdistusainetta CA6705.



- 1 Kaada maitojärjestelmän puhdistusaine pussista maitokannuun. Täytä sitten maitokannu vedellä MAX-merkkiin asti.
2 Aseta ensin maitokannu laitteeseen ja sitten säiliö maitovaahdosuuttimen alle.
3 Paina MENU-painiketta, valitse Drinks ja selaa maitovaahdotin. Käynnistä puhdistusliuoksen annostelu painamalla OK-painiketta.
4 Toista vaihe 3, kunnes maitokannu on tyhjä.
5 Kun kannu on tyhjä, irrota säiliö ja maitokannu laitteesta.
6 Huuhtele maitokannu huolellisesti ja täytä se puhtaalla vedellä MAX-merkkiin asti.
7 Aseta maitokannu laitteeseen.
8 Aseta säiliö maitovaahdosuuttimen alle.
9 Käynnistä kannun huuhtelujakso painamalla MENU-painiketta ja valitse erikoiskahvien valikosta maitovaahdotin.
10 Toista vaihe 9, kunnes maitokannu on tyhjä.

Huomautus: älä koskaan juo tämän vaiheen aikana annosteltua liuosta

- 11 Toista vaiheet 6–10.
12 Kun laite ei enää annostele vettä, jakso on valmis.
13 Pura kaikki osat ja huuhtele ne haalealla, juoksevalla vedellä.
Laite on käyttövalmis.

Kalkinpoisto

Kun näytössä on ilmoitus kalkinpoiston aloittamisesta, kalkki on poistettava laitteesta. Jos et poista kalkkia laitteesta, kun ilmoitus on näytössä, laite ei toimi odotetusti. Siinä tapauksessa takuu ei kata korjausta.

Käytä ainoastaan Saecon kalkinpoistoainetta kalkin poistamiseen laitteesta. Saecon kalkinpoistoaine on suunniteltu takaamaan laitteen paras mahdollinen suorituskyky. Muut tuotteet saattavat vahingoittaa laitetta ja jättää veteen jäämiä. Voit ostaa Saecon kalkinpoistoainetta verkkokaupasta osoitteessa www.shop.philips.com/service. Kalkinpoisto kestää 30 minuuttia ja se koostuu kalkinpoisto-ohjelmasta ja huuhteluohjelmasta. Voit keskeyttää kalkinpoiston tai huuhtelun painamalla ESC-painiketta. Voit jatkaa kalkinpoistoa tai huuhtelua painamalla OK-painiketta.

Huomautus: Älä poista kahviyksikköä kalkinpoiston aikana. Varoitus: Älä juo kalkinpoistoliuosta tai kalkinpoiston aikana annostelua vettä.

- 1 Irrota tippa-alusta ja sakkasäiliö, tyhjennä ja puhdista ne ja aseta ne takaisin paikalleen.
- 2 Aseta suuri säiliö (1,5 l) kahvisuuttimen alle.
- 3 Aloita kalkinpoisto painamalla OK-painiketta, kun näytössä on teksti START CALC CLEAN. Irrota mahdollinen kuumavesisuutin.



- Seuraava näyttö muistuttaa kannun asettamisesta paikalleen.

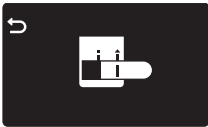

- Seuraava näyttö muistuttaa maitosuuttimen avaamisesta.



- Seuraava näyttö muistuttaa AquaClean-suodattimen poistamisesta.

Huomautus: Voit ohittaa kalkinpoiston painamalla ESC-painiketta. Jos haluat aloittaa kalkinpoiston myöhemmin, paina MENU-painiketta, valitse Menu, selaa kohtaan Descaling ja valitse se. Vahvista tiedot painamalla OK-painiketta.

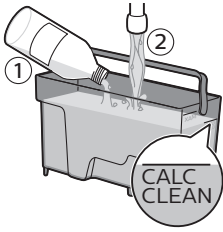

- 4 Kaada kalkinpoistoliuos vesisäiliöön. Täytä vesisäiliö puhtaalla vedellä CALC CLEAN -merkkiin asti. Aseta vesisäiliö takaisin laitteeseen. Vahvista OK-painikkeella.
 - Kalkinpoistojakson ensimmäinen vaihe käynnistyy. Laite käynnistää kalkinpoistoliuoksen annostelun tietyillä aikaväleillä.
 - Näytössä näkyy kalkinpoistokuvake, vaihemerkintä ja kesto. Ensimmäinen vaihe kestää 20 minuuttia.
- 5 Anna laitteen annostella kalkinpoistoliuosta, kunnes vesisäiliö on tyhjä.
- 6 Irrota vesisäiliö ja huuhtele se.
- 7 Täytä vesisäiliö puhtaalla vedellä CALC CLEAN -merkkiin asti. Aseta vesisäiliö takaisin laitteeseen ja paina OK-painiketta.
- 8 Irrota ja huuhtele maitokannu. Täytä maitokannu vedellä MIN-merkkiin asti. Aseta maitokannu laitteeseen ja avaa maitovaahtosuutin.
- 9 Irrota ja tyhjennä säiliö ja aseta se takaisin kahvisuuttimen alle. Vahvista tiedot painamalla OK-painiketta.
- 10 Kalkinpoiston toinen vaihe, huuhtelujakso, käynnistyy. Tämä vaihe kestää 3 minuuttia. Näytössä näkyy huuhtelukuvake ja vaiheen kesto.

Huomautus: Jos vesisäiliöön ei ole lisätty vettä CALC CLEAN -merkkiin saakka, huuhtelujakso on ehkä suoritettava uudelleen.

- 11 Odota, kunnes laite lopettaa veden annostelun. Kalkinpoisto on valmis, kun näytössä näkyy tarkistusmerkki.
- 12 Poistu kalkinpoistosta painamalla OK-painiketta. Laite käynnistää kuumenemiseen ja suorittaa automaattisen huuhtelun.
- 13 Irrota ja tyhjennä säiliö.
- 14 Puhdista maitokannu kalkinpoiston jälkeen maitokunnan viikkopuhdistuksen mukaisesti.
- 15 Puhdista kahviyksikkö suorittamalla kahviyksikön viikkopuhdistusohjelma.
- 16 Asenna uusi AquaClean-suodatin vesisäiliöön.

Vinkki: AquaClean-suodattimen käyttö vähentää kalkinpoiston tarvetta.



Toimenpiteet kalkinpoiston keskeytyessä

Kun kalkinpoisto on alkanut, se on suoritettava loppuun laitetta sammuttamatta. Jos laite jumittuu jakson aikana, kalkinpoiston voi päättää painamalla valmiuspainiketta. Jos näin tapahtuu tai jos tapahtuu sähkökatkos tai virtajohto irtoaa vahingossa, toimi seuraavasti:

- 1 Tyhjennä ja huuhtele vesisäiliö perusteellisesti.
- 2 Täytä vesisäiliö CALC CLEAN -merkkiin asti ja käynnistä laite uudelleen. Laite kuumenee ja suorittaa automaattisen huuhtelun.
- 3 Suorita ennen juomien annostelua manuaalinen huuhtelujakso. Lisätietoja on osassa Manuaalinen huuhtelujakso.

Huomautus: Jos kalkinpoistoa ei suoritettu loppuun, laitteessa on tehtävä uusi kalkinpoisto mahdollisimman pian.

Varoituskuvakkeet ja virhekoodit

Varoitussignaalit näkyvät punaisina. Seuraavassa on luettelo näytössä mahdollisesti näkyvistä varoituksista ja niiden merkitys.

- Täytä vesisäiliö puhtaalla vedellä MAX-merkkiin asti.



- Kahvipapusailiö on tyhjä. Lisää kahvipapusaaliöön uusia kahvipapuja.



- Kahviyksikkö ei ole laitteessa. Aseta yksikkö laitteeseen.



- Aseta tippa-alusta paikalleen.



- Sulje huoltoluukku.

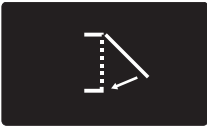

- Irrota sakkasäiliö ja tyhjennä se.



- Jos virhekoodi tulee esiin, voit tarkista kohdasta Virhekoodien selitys, mitä koodi tarkoittaa ja mitä sille voi tehdä. Laitetta ei voi käyttää, kun näytössä on tämä kuvake.



Virhekoodien selitys

Virhekoodi	Ongelma	Syy	Mahdollinen ratkaisu
1	Kahvimylly tukossa	Kahvin ulostulokanava tukkeutunut	Puhdista kahvin ulostulokanava huolellisesti monitoimiyökalun kahvalla tai lusikan varrella.
3 - 4	Kahviyksikköä ei saa irti.	Kahviyksikköä ei ole asetettu paikalleen oikein.	Sulje huoltoluukku. Sammuta laite ja kytke siihen virta uudelleen. Odota, että näyttöön tulee laitteen valmiudesta ilmoittava kuvake, ja irrota kahviyksikkö sitten.
5	Vesijärjestelmän ongelma	Vesijärjestelmässä on ilmaa.	Irrota vesisäiliö ja aseta se takaisin laitteeseen. Toista tämä muutaman kerran. Varmista, että olet asettanut säiliön kunnolla laitteeseen. Tarkista, onko vesisäiliölokero puhdas.
Muut virhekoodit			Sammuta laite ja kytke siihen uudelleen virta 30 sekunnin kuluttua. Tee tämä 2 tai 3 kertaa.

Jos virhekoodia ei voi poistaa näytöstä edellä mainituilla keinoilla eikä laitetta saada takaisin normaalikäyttöön, soita Philips Saecon palvelunumeroon. Yhteystiedot ovat erillisessä takuukirjasessa tai osoitteessa www.saeco.com/support.

Vianmääritys

Ongelma	Syy	Ratkaisu
Laite ei käynnisty	Laite on irrotettu verkkovirrasta tai pääkytkin on OFF-asennossa.	Tarkista, onko virtajohto kiinnitetty oikein
		Varmista, että pääkytkin on ON-asennossa.
Laite on DEMO-tilassa.	Valmiuspainiketta on painettu yli 8 sekuntia.	Sammuta laite ja kytke sitten siihen virta uudelleen laitteen takana olevalla pääkytkimellä.

Tippa-alusta täyttyy nopeasti.	Tämä on normaalia. Laite käyttää vettä sisäjärjestelmän ja kahviyksikön huuhteluun. Osa vedestä virtaa sisäisestä järjestelmästä suoraan tippa-alustaan.	Tyhjennä tippa-alusta, kun täyden tippa-alustan ilmaisin ponnahtaa tippa-alustan kannen läpi.
Täyden sakkasäiliön kuvake näkyy edelleen.	Sakkasäiliö tyhjennettiin, kun laitteen virta oli katkaistuna.	Kerää huuhteluvesi asettamalla kuppi suuttimen alle.
Kahviyksikköä ei saa irti.	Kahviyksikköä ei ole asetettu paikalleen oikein.	Tyhjennä sakkasäiliö aina, kun laitteeseen on virta kytkettynä. Jos sakkasäiliö tyhjennetään, kun laitteeseen ei ole kytketty virtaa, kahvin annostelujakson laskuria ei nollata. Siinä tapauksessa sakkasäiliön tyhjennyskuvake pysyy näytössä, vaikka säiliö ei ole täynnä.
Kahviyksikön asennus paikalleen ei onnistu.	Sakkasäiliö asetettiin takaisin liian nopeasti.	Älä aseta sakkasäiliötä takaisin, ennen kuin näytössä on ilmoitus, joka pyytää tekemään niin
Kahviyksikön asennus paikalleen ei onnistu.	Sakkasäiliötä ei ole irrotettu.	Sulje huoltoluukku. Sammuta laite ja kytke siihen virta uudelleen. Odota, että näyttöön tulee ilmoitus siitä, että laite on valmis, ja irrota kahviyksikkö sitten
Kahvin crema ei ole riittävä tai se on vetistä.	Kahviyksikkö ei ole oikeassa paikassa.	Irrota sakkasäiliö ennen kahviyksikön irrottamista
Kahvin crema ei ole riittävä tai se on vetistä.	Laitte on juuttunut kalkinpoistovaiheeseen.	Kahviyksikkö ei oltu määritetty lepoasentoon, ennen kuin se asetettiin takaisin. Varmista, että vipu koskettaa kahviyksikön pohjaa ja että kahviyksikön lukituskoukku on oikeassa asennossa.
Kahvin crema ei ole riittävä tai se on vetistä.	Jauhatusasetus on liian karkea.	Nollaa laite sammuttamalla se ja kytkemällä siihen virta uudelleen. Aseta tippa-alusta ja sakkasäiliö takaisin paikalleen. Jätä kahviyksikkö pois laitteesta. Sulje huoltoluukku, kytke laitteeseen virta ja sammuta se. Yritä kahviyksikön asettamista paikalleen tämän jälkeen.
Kahvin crema ei ole riittävä tai se on vetistä.	Jauhatusasetus on liian karkea.	Kahviyksikköä ei voi irrottaa kalkinpoiston ollessa käynnissä. Suorita kalkinpoisto ensin ja irrota kahviyksikkö sitten.
Kahvin crema ei ole riittävä tai se on vetistä.	Jauhatusasetus on liian karkea.	Säädä jauhatus hienommaksi.

	Kahvisekoitus on vääränlaista.	Vaihda kahvisekoitusta.
	Laite tekee itsesäätöjä.	Keitä muutama kupillinen kahvia.
	Kahviyksikkö on likainen.	Puhdista kahviyksikkö.
Kahvia vuotaa kahvisuuttimesta	Kahvisuutin on tukkeutunut.	Puhdista kahvisuutin ja sen aukot piipunpuhdistimella.
Kahvi ei ole tarpeeksi kuumaa.	Käytät kylmiä kuppeja.	Esilämmitä kupit huuhtelemalla ne kuumalla vedellä.
	Valittu lämpötila on liian alhainen. Tarkista valikon asetukset.	Määritä lämpötila valikossa korkeaksi.
	Lisäsit maitoa.	Riippumatta siitä onko lisätty maito lämmintä tai kylmää, se alentaa aina jossain määrin kahvin lämpötilaa.
Laite jauhaa kahvipavut, mutta kahvia ei tule ulos.	Jauhatus on liian hienojakoista.	Säädä jauhatus karkeammaksi.
	Kahviyksikkö on likainen.	Puhdista kahviyksikkö.
	Kahvisuutin on likainen.	Puhdista kahvisuutin ja sen aukot piipunpuhdistimella.
	Kahvin ulostulokanava on tukossa.	Puhdista kahvin ulostulokanava monitoimityökalun kahvalla tai lusikan varrella.
Kahvi valuu liian hitaasti.	Jauhe on liian hienojakoista.	Vaihda kahvisekoitusta tai säädä jauhatus.
	Kahviyksikkö on likainen.	Puhdista kahviyksikkö.
	Kahvin ulostulokanava on tukossa.	Puhdista kahvin ulostulokanava monitoimityökalun kahvalla tai lusikan varrella.
	Kalkki tukkii järjestelmän.	Poista laitteesta kalkki.
Vaahdotettu maito on liian kylmää.	Kupit ovat kylmiä.	Lämmitä kupit kuumalla vedellä.
Maito ei vaahtoudu.	Maitokannu on likainen tai sitä ei ole asetettu oikein laitteeseen.	Puhdista kannu ja varmista, että asetat sen oikein laitteeseen.
	Maitovaahdosuutinta ei ole avattu täysin.	Tarkista, että maitovaahdosuutin on asetettu oikeaan asentoon.
	Maitokannua ei ole kokonaan koottu.	Tarkista, että kaikki osat on koottu oikein.

	Käytetty maito ei sovi vaahdottamiseen.	Erilaiset maidot vaahtoutuvat eri tavalla ja ovat koostumukseen erilaisia. Seuraavien maitolaatujen on todettu testeissä vaahtoutuvan hyvin: lehmän kevyt- tai täysmaito, soijamaito ja laktoositon maito. Muita maitolaatuja ei ole testattu, ja ne eivät ehkä vaahtoudu hyvin.
AquaClean-suodatinta ei voi aktivoida, sillä näytössä ei ole tarkistusmerkkiä.	Suodatin on jo aktivoitu.	Ennen uuden suodattimen aktivointia on annosteltava vähintään 10 kuppia, joista kukin on 100 ml. Ole huolellinen uutta suodatinta aktivoitaessa, sillä suodatinlaskuri lisääntyy automaattisesti.
Suodatinta ei voi aktivoida ja laite pyytää kalkinpoistoa.	Olet jo vaihtanut 8 AquaClean-suodatinta. Kun suodatin on vaihdettu 8 kertaa, laitteessa on tehtävä kalkinpoisto.	Tee laitteessa ensin kalkinpoisto ja aseta suodatin sen jälkeen.
	Suodatinta ei ole vaihdettu ajoissa sen jälkeen, kun AquaClean-vesisuodattimen merkintä alkoi välkkyä.	Tee laitteessa ensin kalkinpoisto ja aseta suodatin sen jälkeen.
	Suodatinta ei asennettu ensiasennuksen aikana vaan vasta, kun oli valmistettu noin 50 kahvia (100 ml:n kuppien mukaan). Laitteessa ei saa olla lainkaan kalkkia ennen AquaClean-suodattimen asentamista.	Tee laitteessa ensin kalkinpoisto ja asenna uusi AquaClean-suodatin sen jälkeen. Kalkinpoiston jälkeen suodatinlaskuri nollautuu asetukseen 0/8. Vahvista suodattimen aktivointi aina laitteen valikossa myös suodattimen vaihdon yhteydessä.
	AquaClean-suodatinta ei aktivoitu oikein ensiasennuksen yhteydessä.	Noudata näytön ohjeita, kunnes saat vahvistuksen suodattimen aktivoinnista.
AquaClean-suodatin on asennettu, mutta kalkinpoistoilmoitus tulee näkyviin.	Kun suodatin on vaihdettu 8 kertaa, laitteessa on tehtävä kalkinpoisto.	Tee laitteessa ensin kalkinpoisto ja asenna uusi AquaClean-suodatin sen jälkeen. Tämän jälkeen suodatinlaskuri nollautuu asetukseen 0/8. Vahvista suodattimen aktivointi aina laitteen valikossa myös suodattimen vaihdon yhteydessä.
Kalkinpoistoilmoitus tulee näkyviin, ennen kuin suodatin on vaihdettu 8 kertaa.	AquaClean-suodatinta ei aktivoitu oikein ensiasennuksen yhteydessä.	Tee laitteessa ensin kalkinpoisto ja asenna uusi AquaClean-suodatin sen jälkeen. Aktivoi suodatin aina laitteen valikossa.

Vaihdot AquaClean-suodattimen sen jälkeen, kun olit käyttänyt laitetta jonkin aikaa.

Et aktivoinut vaihtosuodatinta laitteen valikossa.

Et vaihtanut suodatinta, kun suodatinkuvake alkoi vilkkua.

Suodatin ei sovi paikalleen.

Ilma on poistettava suodattimesta.

Anna ilmakuplien poistua suodattimesta.

Vesisäiliössä on jäljellä vettä.

Tyhjennä vesisäiliö ennen suodattimen asentamista.

Yrität asentaa jonkin muun kuin AquaClean-suodattimen.

Vain AquaClean-suodatin sopii laitteeseen.

Laitteen alla on vettä.

Tippa-alusta on liian täynnä ja vuosi yli.

Tyhjennä tippa-alusta, kun täyden tippa-alustan ilmaisin ponnahtaa ylös tippa-alustassa. Tyhjennä tippa-alusta ennen kalkinpoiston aloittamista laitteessa.

Laitetta ei ole asetettu vaakasuoralle pinnalle.

Aseta laite vaakasuoralle pinnalle siten, että täyden tippa-alustan ilmaisin toimii oikein.

Huomaus: Jos et onnistu ratkaisemaan ongelmaa taulukossa olevien ohjeiden avulla, ota yhteys Saecon kuluttajapalvelukeskukseen.

Esittelytila-toiminto

Laitteessa on esittelytoiminto.

- 1 Siirry esittelytoimintoon painamalla STANDBY-painiketta yli 8 sekuntia.
- 2 Poistu esittelytilasta sammuttamalla laite ja kytkemällä siihen virta uudelleen laitteen takana olevalla pääkytkimellä.

Saecon-tarvikkeiden tilaaminen

Käytä laitteen puhdistamiseen ja kalkinpoistoon ainoastaan Saecon huoltotarvikkeita. Voit ostaa näitä tuotteita Philipsin verkkokaupasta (jos käytettävissä maassasi) osoitteessa www.shop.philips.com/service, paikalliselta jälleenmyyjältä tai valtuutetuista huoltokeskuksista.

Huoltotarvikkeiden tilaaminen:

Tyyppinumero

Tuote

CA6700

Kalkinpoistoaine

CA6903

AquaClean-suodatin

HD5061	Kahviyksikön rasva
CA6704	Rasvanpoistotabletit
CA6705	Maitojärjestelmän puhdistusaine

Tekniset tiedot

Valmistaja pidättää oikeuden parantaa tuotteen teknisiä ominaisuuksia. Kaikki esiasetetut määrät on likimääräisiä.

Kuvaus	Arvo
Rungon materiaali	Kestomuovia
Koko (l x k x s)	221 x 340 x 430 mm
Paino	7.5 kg
Virtajohdon pituus	800–1 200 mm
Ohjauspaneeli	Etu
Kupin koko	enintään 152 mm
Vesisäiliö	1,8 litraa, irrotettava
Kahvipapusaäiliön tilavuus	250 g
Sakkasäiliön tilavuus	15 kiekkoa
Maitokannun tilavuus	500 ml
Pumpun paine	15 baaria
Kuumennussäiliö	ruostumatonta terästä
Turvallitteet	lämpösulake
Energiansäästötila	< 1 Wh
Nimellisjännite – nimellisteho – virransyöttö	Katso huoltoluukun sisällä olevaa arvokilpeä

Kierrätys



- Tämä merkki tarkoittaa sitä, että tätä tuotetta ei saa hävittää tavallisen kotitalousjätteen mukana (2012/19/EU).
- Noudata oman maasi sähkö- ja elektroniikkalaitteiden kierrätystä ja hävittämistä koskevia sääntöjä. Asianmukainen hävittäminen auttaa ehkäisemään ympäristölle ja ihmisille koituvia haittavaikutuksia.

Takuu ja tuki

Jos haluat tukea tai lisätietoja, käy sivustossa www.saeco.com/support tai lue erillinen takuulehtinen.

Jos tarvitse lisätietoja tai tukea, ota yhteys oman maasi Philips Saecon palvelunumeroon. Yhteystiedot löytyvät erillisestä takuukirjasesta tai osoitteesta www.saeco.com/support.

