



Saeco

INCANTO

HD8918, HD8917
HD8916, HD8915

CS UŽIVATELSKÁ PŘÍRUČKA

HU FELHASZNÁLÓI KÉZIKÖNYV

PL INSTRUKCJA OBSŁUGI

RO MANUAL DE UTILIZARE

SK NÁVOD NA POUŽITIE NÁVOD

RU РУКОВОДСТВО ПОЛЬЗОВАТЕЛЯ

KK ПАЙДАЛАНУШЫ НҰСҚАУЛЫҒЫ

PHILIPS

Saeco, a Philips brand

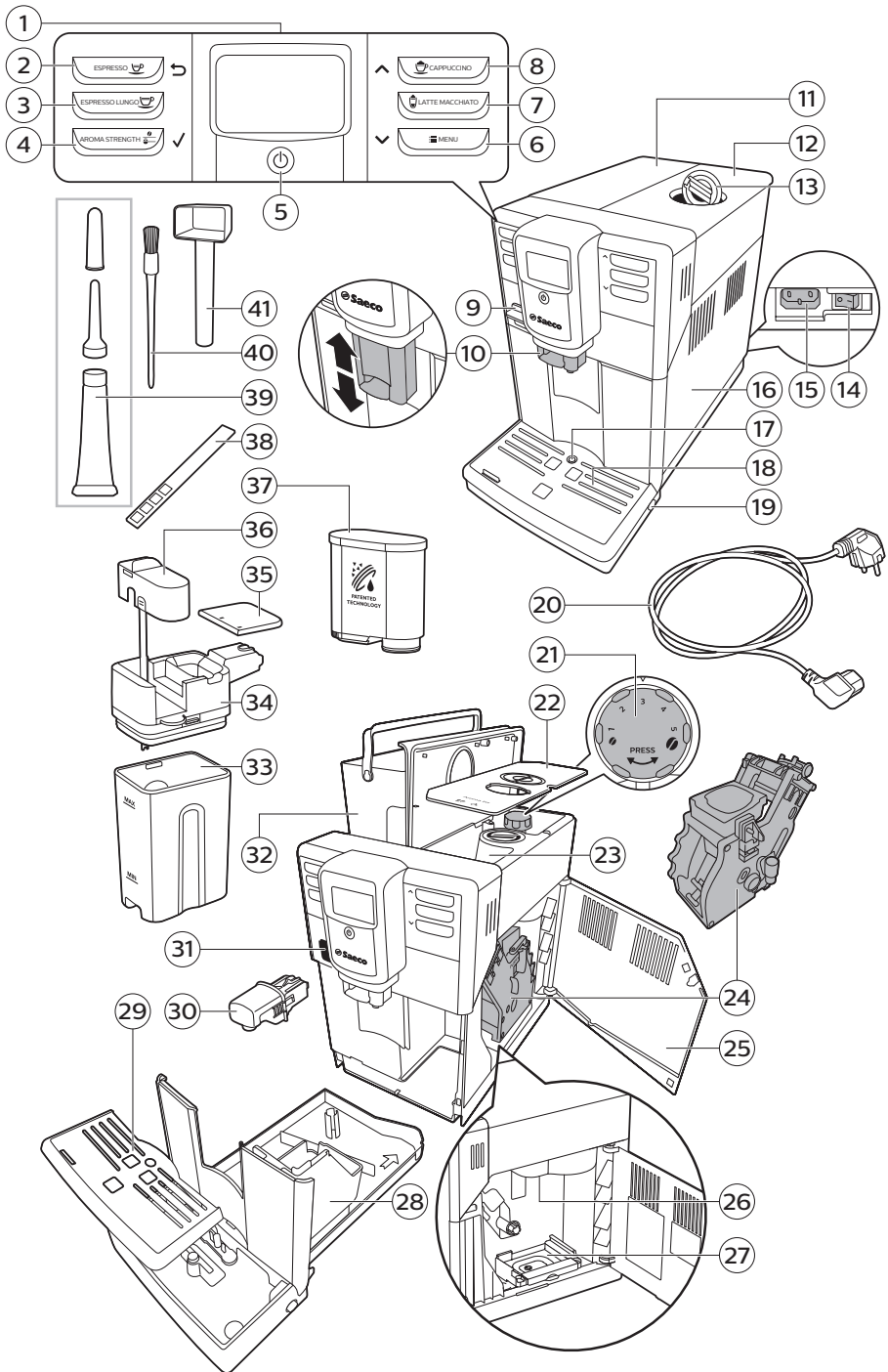

Содержание

Обзор кофемашины	133
Введение	133
Первая установка	134
Фильтр AquaClean	134
Активация фильтра AquaClean	134
Замена фильтра AquaClean	135
Замена фильтра AquaClean после 8 циклов	136
Измерение жесткости воды	136
Дисплей и панель управления	137
Кнопки для приготовления напитков	137
Кнопки перемещения	137
Кнопка MENU (Меню)	138
Кнопка AROMA STRENGTH (Уровень крепости)	138
Приготовление кофе	138
Приготовление кофе из зерен	138
Приготовление напитка из молотого кофе	138
Особые напитки и горячая вода	139
Как выбрать особые напитки	139
Подача горячей воды	139
Приготовление кофейных напитков на молочной основе и молочной пены	139
Тип и объем напитка	140
Тип напитка	140
Объем напитка	141
Регулировка количества и крепости	141
Настройка объема кофе и молока	141
Настройка крепости кофе	141
Регулировка параметров кофемолки	142
Очистка и уход	142
Таблица по уходу за прибором	143
Очистка варочной группы	144
Очистка варочной группы под струей воды	144
Очистка варочной группы с использованием таблеток для удаления кофейного масла	144
Установка на место варочной группы	145
Смазка	146
Очистка сосуда для молока	146
Быстрая очистка сосуда для молока	146
Тщательная очистка сосуда для молока	147
Еженедельная очистка сосуда для молока	147
Ежемесячная очистка сосуда для молока	148
Процесс очистки	149
Действия в случае прерывания процедуры очистки от накипи	151
Значки предупреждений и коды ошибок	152
Расшифровка значков предупреждений	152
Описание кодов ошибок	152
Поиск и устранение неисправностей	153

Обзор кофемашины

1	Пользовательский интерфейс	22	Крышка контейнера для кофейных зерен
2	Кнопка ESPRESSO	23	Контейнер для кофейных зерен
3	Кнопка ESPRESSO LUNGO	24	Варочная группа
4	Кнопка AROMA STRENGTH	25	Внутренняя часть эксплуатационной крышки с инструкциями по очистке
5	Кнопка режима ожидания	26	Выходное отверстие для кофе
6	Кнопка MENU	27	Контейнер для частиц кофе
7	Кнопка LATTE MACCHIATO	28	Контейнер для кофейной гущи
8	Кнопка CAPPUCCINO	29	Крышка поддона для капель
9	Защитный колпачок	30	Носик для подачи горячей воды
10	Регулируемый носик выхода кофе	31	Отверстие для носика для подачи горячей воды
11	Крышка резервуара для воды	32	Резервуар для воды
12	Крышка контейнера для кофейных зерен	33	Емкость для молока
13	Крышка отделения для молотого кофе	34	Модуль для подачи молока
14	Переключатель питания	35	Крышка модуля для подачи молока
15	Гнездо для шнура питания	36	Носик для подачи молока
16	Эксплуатационная крышка	37	Фильтр AquaClean
17	Индикатор заполнения поддона для капель	38	Тестовая полоска для измерения жесткости воды
18	Поддон для капель	39	Смазочная трубка с насадкой
19	Кнопка открывания поддона для капель	40	Щеточка для очистки
20	Сетевой шнур	41	Мерная ложка
21	Переключатель регулировки помола		

Введение

Поздравляем с приобретением автоматической кофемашины Saeco! Чтобы воспользоваться всеми преимуществами поддержки Saeco, зарегистрируйте продукт на веб-сайте www.saeco.com/care.

Чтобы вы могли эффективно использовать кофеварку, Saeco предлагает 4 различных способа поддержки:

- Отдельное краткое руководство для первой установки и первого использования.



- Данное руководство пользователя с более подробной информацией о том, как использовать машину, как содержать ее в чистоте, как выполнять очистку от накипи и как решать возникающие проблемы.
- Это QR-код. Отсканируйте этот код, чтобы получить доступ к видеоинструкциям по приготовлению самого вкусного кофе, видеоинструкциям по очистке кофемашины и списку ответов на часто задаваемые вопросы. (www.saeco.com/care)
- Отдельная брошюра с важной информацией по безопасности.

Первая установка

При первой установке следуйте инструкциям, приведенным в отдельном кратком руководстве.

Примечание. При тестировании машины мы использовали настоящий кофе. Мы тщательно очистили машину, однако в ней по-прежнему могут присутствовать следы кофе. При этом мы гарантируем, что устройство полностью новое.

Примечание. При первом использовании машины можно установить фильтр AquaClean (см. отдельное краткое руководство). Если при первом использовании машины вы не устанавливали фильтр AquaClean, то для его последующей установки необходимо войти в соответствующее меню.

Фильтр AquaClean

Фильтр AquaClean обеспечивает защиту вашей кофемашины от известкового налета и позволяет получать чистую воду, сохраняющую аромат и вкус каждой чашки кофе. При использовании комплекта из 8 фильтров AquaClean, как указано в данном руководстве, очистку кофемашины от накипи нужно будет выполнять только после приготовления 5000 чашек кофе.

Примечание. Перед началом использования фильтра AquaClean машина должна быть полностью очищена от накипи. Если вы не активировали фильтр при первой установке, перед активацией фильтра машину необходимо очистить от накипи.

Активация фильтра AquaClean

Примечание. Всегда подтверждайте активацию фильтра AquaClean в меню кофемашины, как описано ниже. Эту процедуру также следует выполнять после замены фильтра AquaClean. При активации фильтра AquaClean в меню кофемашины машина отслеживает число использованных фильтров.

После 8 циклов замены фильтра кофемашина напоминает о необходимости выполнения процедуры очистки от накипи.

- 1 Инструкции по установке фильтра AquaClean в резервуар для воды см. в отдельном кратком руководстве.

Примечание. Потрясите фильтр AquaClean около 5 секунд, переверните его и поместите его в емкость с холодной водой. Дождитесь, пока из фильтра перестанут выделяться пузырьки воздуха.

- 2 Нажмите кнопку MENU, выберите пункт MENU (Меню), а затем нажмите кнопку OK для подтверждения. Прокрутите меню для выбора фильтра AQUACLEAN FILTER. Для подтверждения нажмите кнопку OK.
 - На дисплее отображается количество ранее установленных фильтров AquaClean (от 0 до 8).

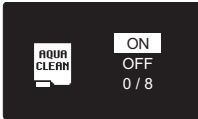
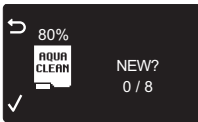

- 3 Выберите на дисплее пункт ON (Вкл.) и нажмите кнопку OK для подтверждения выбора.

- 4 На дисплее автоматически обновится число использованных фильтров.

- Затем отобразится экран, указывающий на готовность машины к работе. Также отобразится значок «AquaClean 100%», подтверждающий установку фильтра.

- 5 Приготовьте 2 чашки (0,5 л) горячей воды, чтобы завершить активацию. Вылейте эту воду.

Замена фильтра AquaClean

Примечание. Замените фильтр AquaClean, когда его ресурс снизится до 0% и значок фильтра начнет быстро мигать. Производите замену фильтра AquaClean каждые 3 месяца, даже если на дисплее машины не мигает соответствующий индикатор.

Совет. Когда ресурс фильтра опускается ниже 10% и значок фильтра начинает медленно мигать, фильтр рекомендуется заменить на новый. Так вы обеспечите возможность замены фильтра при снижении его ресурса до 0%.

- 1 Извлеките фильтр AquaClean и замените его на новый фильтр AquaClean (см. отдельное краткое руководство).



- Нажмите кнопку MENU, прокрутите меню для выбора фильтра AQUACLEAN FILTER и нажмите кнопку OK для подтверждения.



- На дисплее появится сообщение, предлагающее активировать новый фильтр.

- Для подтверждения нажмите кнопку OK.



- На дисплее автоматически обновится число использованных фильтров.

- Приготовьте 2 чашки (0,5 л) горячей воды, чтобы завершить активацию. Вылейте эту воду.

Замена фильтра AquaClean после 8 циклов

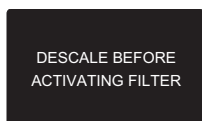

- Когда на дисплее начнет мигать значок фильтра, нажмите кнопку MENU, прокрутите меню для выбора фильтра AQUACLEAN FILTER и нажмите кнопку OK для подтверждения.
 - Перед активацией нового фильтра на дисплее появится напоминание о необходимости удаления накипи.
- Нажмите кнопку OK, чтобы начать процедуру очистки от накипи.
 - Если вы не хотите проводить очистку от накипи в данный момент, несколько раз нажмите кнопку ESCAPE для выхода из меню фильтра.
- По завершении процедуры очистки от накипи на дисплее будет показан запрос на установку фильтра AquaClean.
 - Выполните процедуры, указанные в разделе «Установка фильтра AquaClean».

Измерение жесткости воды

Примечание. После установки фильтра AquaClean задавать ручную жесткость воды не требуется.

Чтобы отрегулировать кофемашину в соответствии с параметрами воды, актуальными для вашего региона, необходимо с помощью входящих в комплект тестовых полосок проверить уровень жесткости воды. По умолчанию для кофемашины установлен наивысший (4) уровень жесткости воды. Если измеренная жесткость воды другая, настройте уровень жесткости воды в меню кофемашины.

- Поместите тестовую полоску (входит в комплект поставки машины) в водопроводную воду на 1 секунду.
- Извлеките тестовую полоску из воды и подождите 1 минуту.
- Посмотрите, сколько делений на тестовой полоске поменяли цвет на красный, и сравните результат с данными в таблице ниже.

количество красных сегментов	устанавливаемое значение	жесткость воды
■□□□	1	очень мягкая вода
■□□■	2	мягкая вода
■□■□	3	жесткая вода
■□■□	4	очень жесткая вода

- 4 Чтобы настроить жесткость воды, нажмите кнопку MENU, выберите пункт MENU (Меню) и прокрутите список до пункта выбора жесткости воды. Выберите предпочтительную настройку жесткости воды и нажмите кнопку ОК для подтверждения.

Дисплей и панель управления

Эта кофемашина снабжена интуитивно понятным дисплеем для простоты использования. Краткое объяснение кнопок приведено в разделах ниже.

Кнопки для приготовления напитков

Используйте кнопки для приготовления напитков (ESPRESSO, ESPRESSO LUNGO, CAPPUCCINO и LATTE MACCHIATO) для быстрого приготовления предустановленных напитков.

- При выборе CAPPUCCINO и LATTE MACCHIATO убедитесь в том, что сосуд для молока установлен и готов к использованию (см. отдельное краткое руководство).
- Чтобы остановить процесс приготовления до того, как кофемашина выдаст заданный объем кофе, нажмите кнопку ОК.
- Можно регулировать объем приготавливаемого эспрессо или эспрессо лунго.
- После приготовления напитка на молочной основе кофемашина начинает выполнение процедуры очистки сосуда для молока QUICK CARAFE CLEAN.

Кнопки перемещения

Некоторые кнопки для приготовления напитков имеют двойное назначение. Нажимайте эти кнопки для перемещения по меню:



Кнопка ESPRESSO = кнопка **ESCAPE**: нажмите эту кнопку, чтобы вернуться в главное меню.



Кнопка CAPPUCCINO = Кнопка «Вверх»: нажмите для прокрутки меню вверх.



Кнопка AROMA STRENGTH = кнопка **ОК**: нажмите эту кнопку для выбора, подтверждения или отмены функции.



Кнопка MENU = кнопка «Вниз»: нажмите для прокрутки меню вниз.

Кнопка MENU (Меню)

Кнопка MENU используется для приготовления других напитков, например горячей воды и молочной пены. Кнопка MENU предназначена также для изменения следующих настроек:

- Контрастность дисплея
- Температура кофе
- Время ожидания: это время, по истечении которого кофемашина переходит в режим ожидания.
- Жесткость воды: чтобы отрегулировать кофемашину в соответствии с параметрами воды, актуальными для вашего региона, необходимо измерить уровень жесткости воды.
- Для активации фильтра AquaClean
- Для запуска очистки от накипи

Кнопка AROMA STRENGTH (Уровень крепости)

Нажимайте кнопку AROMA STRENGTH (Уровень крепости) для настройки крепости кофе или чтобы приготовить напиток из молотого кофе.

Приготовление кофе

Приготовление кофе из зерен

Внимание! Используйте только зерна для эспрессо. Не кладите в контейнер для кофейных зерен молотый кофе, необжаренные или карамелизированные зерна, так как это может привести к повреждению кофемашины.

При приготовлении кофе следуйте инструкциям, приведенным в отдельном кратком руководстве.

Чтобы приготовить две чашки эспрессо или эспрессо лунго, дважды нажимайте кнопку требуемого напитка. Кофемашина автоматически выполнит два последовательных цикла помола.

Примечание. Использование крышки контейнера для кофейных зерен помогает сохранить зерна свежими.

Приготовление напитка из молотого кофе

Для приготовления напитка с использованием молотого кофе используйте входящую в комплект поставки мерную ложку. С ее помощью загрузите нужную дозу порошка в отделение для молотого кофе. Не загружайте слишком много кофе во избежание засорения контейнера для кофейной гущи.

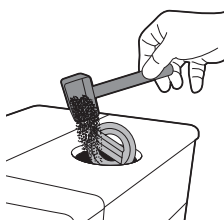

- 1 Откройте крышку отделения для молотого кофе.
- 2 Засыпьте одну мерную ложку кофе в отделение для предварительно молотого кофе и закройте крышку.

Внимание! Не загружайте в отделение для молотого кофе любые другие продукты, так как это может привести к повреждению кофемашины.

- 3 Поставьте чашку под носик выхода кофе.
- 4 Нажмите кнопку AROMA STRENGTH и выберите функцию варки PRE-GROUND COFFEE (предварительно молотый кофе).
- 5 Нажмите кнопку ESPRESSO.

Машина автоматически начнет приготовление выбранного напитка.

Примечание. При использовании молотого кофе можно готовить только один вид кофе за раз.

Особые напитки и горячая вода

Как выбрать особые напитки

- 1 Нажмите кнопку MENU и выберите пункт DRINKS (Напитки).
- 2 Для подтверждения нажмите кнопку OK.
- 3 Прокрутите меню для выбора требуемого напитка.

Подача горячей воды

Внимание! В начале цикла приготовления из носика для подачи горячей воды может вылетать пар и брызги горячей воды. Снимать носик для подачи горячей воды можно только после окончания приготовления кофе.

- 1 Вставьте носик для подачи горячей воды.
- 2 Нажмите кнопку MENU. Перейдите к пункту DRINKS (Напитки), подтвердите выбор и прокрутите меню до пункта HOT WATER (Горячая вода).

Внимание! Выбирать пункт **HOT WATER** в меню можно только после установки носика для подачи горячей воды.

- 3 Для подтверждения нажмите кнопку OK. На дисплее кофемашины появится сообщение, напоминающее о необходимости вставки носика для подачи воды. Нажмите кнопку OK, чтобы подтвердить действие. Кофемашина начнет подачу горячей воды.
- 4 Чтобы прекратить подачу горячей воды, нажмите кнопку OK.

Приготовление кофейных напитков на молочной основе и молочной пены

Примечание. Подробнее о порядке пользования сосудом для молока можно узнать, прочитав отдельное краткое руководство или просмотрев видео с инструкциями на специальном веб-сайте, доступ к которому вы получите после сканирования QR-кода.

Внимание! Перед выбором напитка на молочной основе или с молочной пеной убедитесь в том, что установлены сосуд для молока и носик для молочной пены. Если сосуд для молока не установлен должным образом, из носика для молочной пены могут вылетать пар и брызги горячего молока.

- 1 Поставьте чашку под открытый носик для молочной пены.
- 2 Выберите напиток на молочной основе.
 - Нажмите кнопку CAPPUCCINO или LATTE MACCHIATO, и для вас тут же будет приготовлен один из этих напитков на молочной основе.
 - Нажмите кнопку MENU, выберите пункт DRINKS (Напитки), а затем прокрутите меню вниз для выбора MILK FROTH (Молочная пена).
 - На дисплее кофемашины появится сообщение, напоминающее о том, что необходимо установить сосуд для молока и открыть носик для молочной пены.
- 3 Машина сначала выдает в чашку или в стакан заданное количество молочной пены, а затем добавляет требуемое количество кофе.
 - Чтобы прекратить подачу молока или кофе, нажмите кнопку ОК.
- 4 После приготовления напитка на молочной основе на дисплее появится сообщение, предлагающее выполнить быструю очистку сосуда для молока. У вас есть 10 секунд для запуска процедуры быстрой очистки. Быструю очистку можно выполнить, не выливая молоко из сосуда. Процедуру быстрой очистки рекомендуется выполнять как минимум один раз в день. Нажмите кнопку ОК, чтобы подтвердить выполнение процедуры быстрой очистки, или ESCAPE, чтобы выполнить быструю очистку позже.

Тип и объем напитка

Тип напитка

Название напитка	Описание	Как выбрать
Эспрессо	Кофе с густой пеной, подаваемый в небольшой чашке	Кнопка приготовления напитка на панели управления
Эспрессо лунго	Эспрессо увеличенного объема с густой пеной, подаваемый в чашке среднего размера	Кнопка приготовления напитка на панели управления
Капучино	1/3 эспрессо, 1/3 горячего молока и 1/3 молочной пены, подается в большой чашке	Кнопка приготовления напитка на панели управления
Латте макиато	Объемная порция горячего молока с пеной, в которую добавлена порция эспрессо. Подается в высоком стакане	Кнопка приготовления напитка на панели управления
Молочная пена	Горячее молоко с пеной	МЕНЮ/НАПИТКИ
Горячая вода		МЕНЮ/НАПИТКИ

Объем напитка

Название напитка	Стандартный объем	Диапазон объемов
Эспрессо	40 мл	20–230 мл
Эспрессо лунго	80 мл	20–230 мл
Горячая вода	300 мл	50–450 мл

Регулировка количества и крепости

Настройка объема кофе и молока

Объем порции можно регулировать в зависимости от предпочтений и от объема чашки.

Внимание! Не используйте чашки диаметром более 8 см во избежание повреждения передней панели.

Примечание. Рекомендуется использовать стеклянные чашки или чашки с керамическим покрытием.

- 1 Чтобы настроить объем эспрессо, нажмите и удерживайте кнопку ESPRESSO, пока на дисплее не появится значок MEMO.
 - Кофемашина входит в режим программирования и начинает приготовление выбранного напитка.
- 2 Как только чашка будет заполнена нужным количеством эспрессо, нажмите кнопку OK.
 - Галочка на дисплее указывает на то, что кнопка запрограммирована успешно: после каждого нажатия кнопки кофемашина готовит заданный объем эспрессо.

Примечание. Выполните аналогичную процедуру, чтобы настроить объем эспрессо лунго, капучино и латте макиато: нажмите и удерживайте кнопку требуемого напитка, а затем после того, как чашка будет заполнена нужным количеством напитка, нажмите кнопку OK. Для настройки объема напитков на молочной основе сначала вставьте сосуд для молока и сохраните объем молока, а затем – объем кофе.

Настройка крепости кофе

Чтобы изменить уровень крепости кофе, нажмите кнопку AROMA STRENGTH. При каждом нажатии кнопки AROMA STRENGTH уровень крепости изменяется на одну ступень. На дисплее отображается выбранный уровень крепости, который сохраняется только при приготовлении кофе.

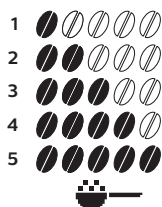

- 1 Очень слабый
- 2 Слабый
- 3 Стандартный
- 4 Крепкий
- 5 Очень крепкий

Примечание. Для каждого из уровней крепости кофемашина автоматически выбирает нужный объем кофе.

Примечание. Можно также нажать кнопку AROMA STRENGTH (Уровень крепости), если хотите сварить кофе из предварительно смолотых зерен.

Примечание. После настройки крепости кофе на дисплее снова отображается главное меню, а выбранный уровень крепости сохраняется для последующих приготовлений кофе.

Регулировка параметров кофемолки

Можно настроить параметры кофемолки с помощью переключателя регулировки помола, расположенного в контейнере для кофейных зерен. Независимо от выбранных параметров кофемолка обеспечивает идеальный помол зерен для приготовления отменного кофе чашка за чашкой. Кофемашина сохраняет все богатство аромата и гарантирует исключительный вкус напитка в каждой чашке.

Примечание. Настраивать кофемолку можно только тогда, когда кофемашина размалывает кофейные зерна.

Внимание! Не поворачивайте переключатель регулировки помола более чем на одну ступень одновременно во избежание повреждения кофемолки.

- 1 Поставьте чашку под носик выхода кофе.
- 2 Откройте крышку контейнера для кофейных зерен.
- 3 Нажмите кнопку ESPRESSO.
- 4 Когда кофемолка начнет размалывать зерна, нажмите на переключатель регулировки помола и поверните его влево или вправо.
 - На выбор доступны 5 различных настроек помола. Чем ниже значение, тем крепче кофе.



Очистка и уход

Примечание. В таблице ниже приведена информация о способе и периодичности очистки всех съемных частей кофемашины. Более подробную информацию об очистке варочной группы и о процедуре очистки

от накипи см. в соответствующих разделах ниже или на специальном веб-сайте www.saeco.com/care.

Таблица по уходу за прибором.

Описание части	Когда очищать	Как очищать
Варочная группа	Еженедельно	Снимите варочную группу и промойте ее под струей воды.
	В зависимости от типа использования	Смажьте варочную группу.
	Ежемесячно	Выполните очистку варочной группы с использованием таблеток для удаления кофейного масла.
Сосуд для молока	После каждого использования	Выполняйте очистку сосуда для молока после приготовления напитка на молочной основе, когда на дисплее появляется значок «QUICK CARAFE CLEAN» (Быстрая очистка сосуда для молока).
	Ежедневно	Тщательная очистка сосуда для молока.
	Еженедельно	Снимите все компоненты сосуда для молока и промойте их проточной водой.
	Ежемесячно	Для выполнения этой процедуры используйте специальное средство для очистки контура молока Saeco CA6705.
Поддон для капель	Сразу после появления индикатора заполнения в поддоне для капель.	Очистите поддон для капель и промойте его под струей воды.
Контейнер для кофейной гущи	Когда вам удобно	Очистите контейнер для кофейной гущи и промойте его под струей воды. Перед опустошением и очисткой контейнера для кофейной гущи убедитесь, что кофемашина выключена.
Резервуар для воды	Когда вам удобно	Промывайте его под струей воды.
Отделение для предварительного молотого кофе/выходное отверстие для кофе	Еженедельно	Очистите верхнюю часть с помощью ручки ложки, как показано ниже.

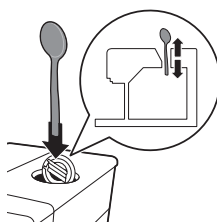

Очистка варочной группы

Примечание. Отсканируйте QR-код или посетите веб-сайт www.saeco.com/care для получения подробных инструкций о том, как разобрать и очистить варочную группу.

Внимание! Не очищайте варочную группу в посудомоечной машине, а также не используйте для очистки жидкость для мытья посуды или другие чистящие средства. Это может привести к выходу варочной группы из строя и негативно сказаться на вкусовых качествах кофе.

Очистка варочной группы под струей воды

- 1 Выключите кофемашину и отключите ее от электросети.
- 2 Снимите поддон для капель и контейнер для кофейной гущи.
- 3 Откройте эксплуатационную крышку.
- 4 Нажмите кнопку PUSH (1) и потяните за ручку варочной группы, чтобы извлечь ее из кофемашины (2).

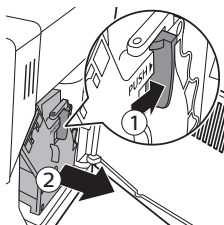

- 5 Тщательно промойте варочную группу в чуть теплой воде. Аккуратно очистите верхний фильтр.
- 6 Дайте варочной группе просохнуть на воздухе.

Примечание. Не протирайте варочную группу тканью, в противном случае возможно ее засорение волокнами.

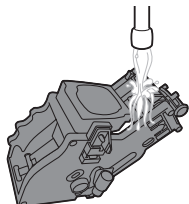

Очистка варочной группы с использованием таблеток для удаления кофейного масла

Внимание! При очистке используйте только таблетки для удаления кофейного масла. Они не применяются для удаления накипи.

- 1 Поставьте посуду под носик выхода кофе.
- 2 Нажмите кнопку AROMA STRENGTH, чтобы выбрать пункт PRE-GROUND COFFEE (предварительно молотый кофе)..

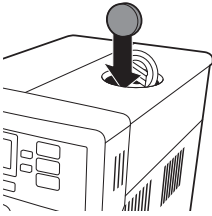

- 3 Положите таблетку для удаления кофейного масла в отделение для молотого кофе.
- 4 Нажмите кнопку ESPRESSO LUNGO. Кофемашина пропускает воду через носик выхода кофе.
- 5 Когда шкала выполнения дойдет до середины, необходимо установить переключатель питания на задней панели машины в положение OFF.
- 6 Оставьте раствор для удаления кофейного масла в системе примерно на 15 минут.
- 7 Установите переключатель питания в положение ON. Нажмите кнопку режима ожидания.
- 8 Дождитесь пока машина выполнит цикл автоматической промывки.
- 9 Выполните процедуру еженедельной очистки варочной группы.
- 10 Снимите поддон для капель и контейнер для кофейной гущи. Очистите поддон для капель и контейнер для кофейной гущи, а затем установите их обратно в кофемашину.
- 11 Нажмите кнопку AROMA STRENGTH, чтобы выбрать пункт PRE-GROUND COFFEE (предварительно молотый кофе)..
- 12 Нажмите кнопку ESPRESSO LUNGO. Кофемашина пропускает воду через носик выхода кофе.
- 13 Дважды повторите шаги 12 и 13. Вылейте полученную воду.

Установка на место варочной группы

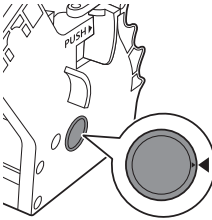

- 1 Прежде чем установить варочную группу обратно в кофемашину, убедитесь, что два желтых значка-указателя на боковой панели совпадают. Если они не совпадают, выполните следующие действия.

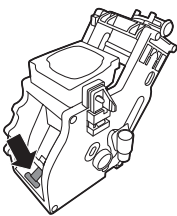

- Убедитесь, что рычаг соприкасается с основанием варочной группы.
- 2 Убедитесь, что желтый фиксатор варочной группы находится в правильном положении.

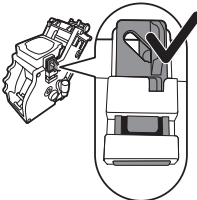

- Для правильной установки фиксатора поднимайте его до крайнего верхнего положения.

Русский

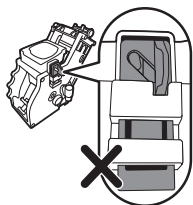

- Если фиксатор по-прежнему находится внизу, то он расположен неправильно.

3 Задвиньте варочную группу обратно в кофемашину по направляющим пазам до щелчка.

Внимание! Не нажимайте кнопку PUSH.

4 Закройте эксплуатационную крышку.

Смазка

Для оптимальной производительности кофемашины необходимо смазывать варочную группу. Периодичность смазывания указана в таблице ниже. За поддержкой обращайтесь на наш веб-сайт: www.saeco.com/care.

Частота использования	Количество чашек, приготавливаемое ежедневно	Периодичность смазывания
Редкое	1-5	Каждые 4 месяца
Обычное	6-10	Каждые 2 месяца
Частое	>10	Каждый месяц

- 1 Выключите прибор и отключите его от электросети.
- 2 Извлеките варочную группу и тщательно промойте ее под струей теплой воды.
- 3 Нанесите смазку тонким слоем на поверхность вала в нижней части варочной группы.

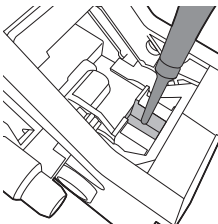

- 4 Обильно нанесите смазку на направляющие с каждой из сторон (см. рисунок).
- 5 Установите обратно варочную группу.

Смазочную трубку можно использовать несколько раз.

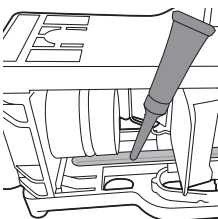

Очистка сосуда для молока

Быстрая очистка сосуда для молока

После приготовления напитка на молочной основе на дисплее появляется значок, указывающий на необходимость очистки сосуда для молока.

- 1 После появления этого значка нажмите кнопку ОК для проведения цикла очистки.

- 2 Заберите чашку с напитком и поместите другую посуду под носиком для подачи молока.

Примечание. Убедитесь в том, что носик для подачи молока выдвинут.

- 3 Нажмите кнопку ОК, чтобы начать цикл подачи горячей воды.

Тщательная очистка сосуда для молока

Для тщательной очистки сосуда для молока необходимо регулярно выполнять следующие процедуры:

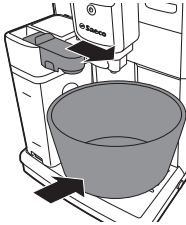

- 1 Снимите крышку с модуля для подачи молока.

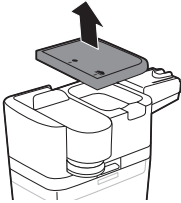

- 2 Выньте носик подачи молока из модуля для подачи молока.
- 3 Извлеките из носика подачи молока трубку для подачи молока.
- 4 Тщательно промойте трубку для подачи молока и носик для подачи молока в чуть теплой воде.

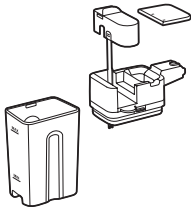

Еженедельная очистка сосуда для молока

Носик для подачи молока состоит из 5 элементов. Раз в неделю снимайте все компоненты и промывайте их проточной водой. Все компоненты агрегата, кроме емкости для молока, можно мыть в посудомоечной машине.

- 1 Трубка для подачи молока
 - 2 Резиновый кронштейн
 - 3 Вспениватель молока
 - 4 Разъем вспенивателя молока
 - 5 Корпус носика для подачи молока
- Снятие носика для подачи молока

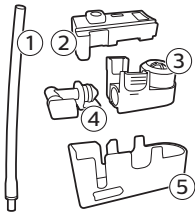

- 1 Нажмите кнопки отсоединения по обеим сторонам модуля для подачи молока (1) и снимите с него верхний контейнер для молока (2).

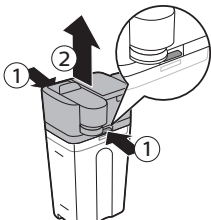

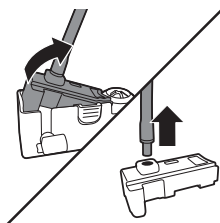

- 2 Переверните модуль для подачи молока и крепко удерживайте его рукой. Вытяните из резинового кронштейна трубку для молока.

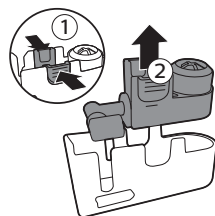

- 3 Нажмите кнопки фиксатора на вспенивателе молока и снимите вспениватель молока с резинового кронштейна.

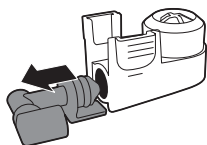

- 4 Вытяните из вспенивателя соединительный кронштейн.
- 5 Промойте все компоненты под проточной теплой водой.

Установка сосуда для молока на место

- 1 Чтобы установить носик для молочной пены обратно, выполните шаги 2–4, указанные в процедуре «Снятие носика для молочной пены» в обратной последовательности.
- 2 Установите носик для молочной пены обратно на верхнюю часть сосуда для молока.
- 3 Установите верхнюю часть сосуда для молока обратно на сосуд.

Примечание. Перед тем как установить носик для молочной пены на верхнюю часть сосуда, необходимо установить в нужное положение фиксатор, расположенный в верхней части. Если этот фиксатор расположен неправильно, вы не сможете установить носик для молочной пены на верхней части сосуда.

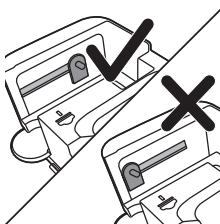

Ежемесячная очистка сосуда для молока

Для выполнения этой процедуры используйте только специальное средство для очистки контура молока SAECO CA6705.



- 1 Вылейте содержимое пакетика со средством для очистки контура молока в сосуд для молока. Затем заполните сосуд для молока водой до отметки максимально допустимого уровня (MAX).
 - 2 Вставьте сосуд для молока в машину и поставьте посуду под носик для подачи молока.
 - 3 Нажмите кнопку MENU, выберите пункт DRINKS (Напитки), а затем прокрутите меню для выбора MILK FROTH (Молочная пена). Нажмите кнопку ОК, чтобы начать цикл подачи чистящего средства.
 - 4 Повторяйте шаг 3, пока сосуд для молока не станет пустым.
 - 5 После того, как сосуд для молока станет пустым, уберите посуду и извлеките сосуд для молока из кофемашины.
 - 6 Тщательно промойте сосуд для молока и заполните его чистой водой до отметки максимально допустимого уровня (MAX).
 - 7 Установите в машину сосуд для молока.
 - 8 Поставьте посуду под носик для подачи молока.
 - 9 Нажмите кнопку MENU и выберите пункт MILK FROTH (Молочная пена) в меню DRINKS (Напитки), чтобы запустить цикл промывки сосуда для молока.
 - 10 Повторяйте шаг 9, пока сосуд для молока не станет пустым.
- Примечание.** Запрещается пить раствор, который выходит из кофемашины после выполнения этого шага.
- 11 Повторите шаги 6–10.
 - 12 Когда машина перестает подавать воду, цикл очистки завершен.
 - 13 Снимите все компоненты и промойте их под проточной теплой водой. Кофемашина готова к использованию.

Процесс очистки

Сообщение START CALC CLEAN (Начать очистку от накипи) на дисплее указывает на необходимость очистки накипи в кофемашине. Если после появления на дисплее этого сообщения не провести очистку от накипи, то в итоге кофемашина может выйти из строя. В таком случае гарантия на ремонт не распространяется.

Для удаления накипи из кофемашины используйте только соответствующие средства Saeco. Раствор для удаления накипи Saeco гарантирует оптимальную работу вашей машины. Использование других средств может привести к повреждению кофемашины. Некоторое количество такого средства может не раствориться и остаться в воде. Средство для удаления накипи Saeco можно приобрести в интернет-магазине www.saeco.com/care.

Процедура очистки от накипи занимает 30 минут и состоит из цикла очистки от накипи и цикла промывки. Чтобы приостановить удаление накипи или промывку, нажмите кнопку ESCAPE. Для продолжения цикла удаления накипи или цикла промывки нажмите кнопку ОК.

Примечание. Не извлекайте варочную группу во время процедуры очистки от накипи.

Предупреждение. Запрещено пить раствор для удаления накипи или воду, которая выходит из машины в процессе удаления накипи.

- 1 Извлеките поддон для капель и контейнер для кофейной гущи, опустошите и очистите их, а затем установите обратно в кофемашину.
- 2 Под носиком выхода кофе разместите посуду большой емкости (1,5 л).
- 3 Когда на дисплее появится сообщение START CALC CLEAN (Начать очистку от накипи), нажмите кнопку ОК для запуска соответствующей процедуры. Снимите носик для подачи горячей воды, если он установлен.

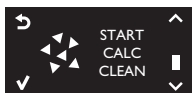

- На дисплее отображается сообщение, предлагающее вставить сосуд для молока.

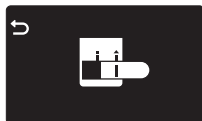

- На дисплее отображается сообщение, предлагающее открыть носик для подачи молока.



- На дисплее отображается сообщение, предлагающее извлечь фильтр AquaClean.

Примечание. Можно нажать кнопку ESCAPE, чтобы пропустить очистку от накипи. Если удаление накипи необходимо выполнить позже, нажмите кнопку MENU, выберите пункт MENU (Меню) и прокрутите до пункта DESCALING (Очистка от накипи). Нажмите кнопку ОК для подтверждения.

- 4 Налейте раствор для удаления накипи в резервуар для воды. Наполните резервуар чистой водой до отметки CALC CLEAN. Установите резервуар для воды обратно в машину. Для подтверждения нажмите кнопку ОК.
 - Начнется первый этап процедуры очистки от накипи. Машина будет пропускать через себя раствор для удаления накипи в несколько этапов.
 - На дисплее отображается значок удаления накипи, индикатор этапа и продолжительность выполнения. Первый этап длится 20 минут.
- 5 Машина должна подавать раствор для удаления накипи до опустошения резервуара для воды.
- 6 Снимите и промойте резервуар для воды.

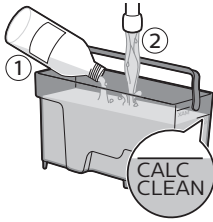

- 7 Наполните резервуар чистой водой до отметки CALC CLEAN. Установите резервуар для воды обратно в машину, затем нажмите ОК.
- 8 Снимите и промойте сосуд для молока. Заполните сосуд для молока водой до отметки минимально допустимого уровня (MIN). Вставьте сосуд для молока в машину и откройте носик для молочной пены.
- 9 Опустошите емкость и снова установите ее под носиком выхода кофе. Нажмите кнопку ОК для подтверждения.
- 10 Затем начинается второй этап процедуры удаления накипи – цикл промывки. Этот этап длится 3 минуты. На дисплее отображается значок промывки и продолжительность выполнения.

Примечание. Если не заполнить резервуар для воды до отметки CALC CLEAN, может потребоваться выполнение еще одного цикла промывки.

- 11 Дождитесь, пока машина перестанет подавать воду. После завершения процедуры очистки от накипи на дисплее появляется галочка.
- 12 Нажмите кнопку ОК, чтобы закрыть цикл очистки от накипи. Кофемашина начнет нагреваться и запустит цикл автоматической промывки.
- 13 Уберите емкость и вылейте из нее жидкость.
- 14 После удаления накипи выполните процедуру еженедельной очистки сосуда для молока.
- 15 Очистите варочную группу, выполнив цикл еженедельной очистки варочной группы.
- 16 Установите в резервуар для воды новый фильтр AquaClean.

Совет. Использование фильтра AquaClean помогает продлить интервал между циклами очистки от накипи!

Действия в случае прерывания процедуры очистки от накипи

После запуска процедуры удаления накипи дайте кофемашине возможность выполнить всю процедуру до конца, не выключая аппарат раньше времени. Если при очистке от накипи кофемашина зависает, нажмите кнопку режима ожидания для прерывания процедуры. В таком случае либо в случае сбоя электропитания или случайного отключения от сети выполните следующие действия.

- 1 Слейте воду и тщательно промойте резервуар для воды.
- 2 Наполните резервуар водой до отметки CALC CLEAN и снова включите кофемашину. Кофемашина начнет нагреваться и запустит цикл автоматической промывки.
- 3 Перед приготовлением напитков выполните цикл ручной промывки машины.

Примечание. Если процедура удаления накипи не была завершена, необходимо как можно скорее выполнить эту процедуру повторно.

Значки предупреждений и коды ошибок

Расшифровка значков предупреждений

Значки предупреждений отображаются красным цветом. Ниже приводится список значков предупреждений, отображаемых на дисплее, а также их объяснение.



Наполните резервуар чистой водой до отметки MAX.



Сосуд для молока не установлен. Установите в машину сосуд для молока.



Контейнер для кофейных зерен пустой. Добавьте в контейнер кофейные зерна.



Контейнер для кофейной гущи переполнен. Убедитесь, что кофемашина включена. После этого извлеките контейнер для кофейной гущи и опустошите его.



В машине не установлена варочная группа или она установлена неправильно. Установите варочную группу.



Варочная группа заблокирована кофейным порошком. Очистите варочную группу.



Носик для подачи горячей воды не установлен. Вставьте носик для подачи горячей воды.



Установите поддон для капель и закройте эксплуатационную крышку.



При появлении на дисплее кода ошибки см. раздел «Объяснение кодов ошибок». В этом разделе приводится описание кодов ошибок и способы их устранения. Если на дисплее отображается этот значок, пользоваться машиной нельзя.

Описание кодов ошибок

Ниже приводится список кодов ошибок, отображаемых на дисплее, их объяснение и способ решения проблемы. Если эти решения не помогают убрать с дисплея код ошибки и восстановить работу машины, звоните по телефону горячей линии Saeco. Контактную информацию можно найти в гарантийном талоне или на сайте www.saeco.com/care.

Код ошибки	Проблема	Причина	Возможное решение
01	Кофемолка засорена	Выходное отверстие для кофе засорено.	Тщательно очистите выходное отверстие для кофе при помощи ручки мерной ложки или ручки ложки. Выключите и снова включите прибор.
03 - 04	Неполадка в работе варочной группы.	Варочная группа загрязнена.	Извлеките варочную группу и тщательно очистите ее.
		Варочная группа установлена неправильно.	Извлеките варочную группу и установите ее обратно. Прежде чем установить варочную группу обратно в кофемашину, убедитесь, что два значка-указателя на боковой панели совпадают.
05	Проблема в контуре подачи воды.	В контуре подачи воды присутствует воздух.	Выполните процесс снятия и установки резервуара для воды несколько раз. Убедитесь, что он установлен в кофемашине правильно. Убедитесь, что отсек резервуара для воды чистый.
			При использовании фильтра AquaClean: извлеките фильтр AquaClean из резервуара для воды и потрясите его, чтобы удалить воздух. Затем установите фильтр AquaClean обратно в резервуар для воды.
14	Кофемашина перегрелась.	У этой проблемы может быть несколько причин.	Выключите кофемашину и через 30 минут включите ее снова. Выполните эту процедуру 2–3 раза.

Поиск и устранение неисправностей

Данный раздел посвящен наиболее распространенным проблемам, с которыми вы можете столкнуться при использовании данного устройства. Если не удастся самостоятельно справиться с возникшими проблемами, см. ответы на часто задаваемые вопросы на веб-сайте www.saeco.com/care или обратитесь в центр поддержки потребителей в вашей стране.

Проблема	Причина	Способы решения
Кофемашина не включается.	Кофемашина отключена от сети, либо переключатель питания находится в положении «выключено» (0).	Убедитесь в том, что шнур питания правильно подключен к розетке.
		Убедитесь, что переключатель питания установлен в положение «включено» (1).

Проблема	Причина	Способы решения
Кофемашина находится в режиме DEMO (Деморежим).	Кнопка режима ожидания нажата в течение более 8 секунд.	Выключите и снова включите кофемашину с помощью переключателя питания, расположенного на задней панели кофемашины.
Поддон заполняется слишком быстро.	Это нормально. Для промывки внутренних контуров и варочной группы кофемашина использует воду. Часть этой воды выходит из внутренних систем и попадает в поддон для капель.	Когда в поддоне для капель загорается индикатор заполнения поддона, поддон необходимо очистить, открыв крышку поддона.
		Поставьте чашку под носик подачи для сбора воды после промывки.
Значок заполнения контейнера для кофейной гущи продолжает отображаться.	Очистка контейнера для кофейной гущи была выполнена при выключенной кофемашине.	Очищайте контейнер для кофейной гущи только при включенной кофемашине. Если очистить контейнер для кофейной гущи при выключенной кофемашине, то счетчик циклов приготовления кофе не сбрасывается. В этом случае на дисплее будет отображаться сообщение о необходимости очистки контейнера для кофейной гущи, даже если он полностью не заполнен.
	Контейнер для кофейной гущи установлен на место слишком быстро.	Устанавливать контейнер на место следует только после того, как на дисплее появится соответствующее сообщение.
Я не могу извлечь варочную группу.	Варочная группа расположена неправильно.	Закройте эксплуатационную крышку. Выключите кофемашину и включите ее снова. Дождитесь появления экрана готовности кофемашины к работе и затем снимите варочную группу.
	Вы не сняли контейнер для кофейной гущи.	Перед снятием варочной группы снимите контейнер для кофейной гущи.
Я не могу вставить варочную группу.	Варочная группа расположена неправильно.	Перед установкой на место варочная группа не была установлена в правильное положение. Убедитесь, что рычаг соприкасается с основанием варочной группы. Также убедитесь, что фиксатор варочной группы находится в правильном положении.

Проблема	Причина	Способы решения
		Выполните сброс кофемашины следующим образом: установите поддон для капель и контейнер для кофейной гущи обратно в кофемашину. Не устанавливайте варочную группу обратно в кофемашину. Закройте эксплуатационную крышку, а затем включите и выключите машину. Затем попробуйте вставить варочную группу на место.
	Процедура очистки кофемашины от накипи еще не завершена.	Нельзя извлекать варочную группу во время процедуры очистки от накипи. Сначала следует завершить процедуру очистки от накипи и только затем снимать варочную группу.
Слишком мало пены или слишком жидкий кофе.	Кофемолка настроена на слишком грубый помол.	Отрегулируйте кофемолку, установив более тонкий помол.
	Неправильно подобрана кофейная смесь.	Выберите другой сорт кофе.
	Кофемашина выполняет процедуру автоматической регулировки.	Приготовьте несколько чашек кофе.
	Варочная группа загрязнена.	Очистите варочную группу.
Кофе подтекает через носик выхода кофе.	Носик выхода кофе засорен.	Очистите носик выхода кофе и его отверстия, используя ершик.
	Выходное отверстие для кофе засорено.	Очистите выходное отверстие для кофе.
Кофе недостаточно горячий.	Вы используете холодные чашки.	Подогрейте чашки, ополоснув их горячей водой.
	Установлено слишком низкое значение температуры. Проверьте настройки в меню.	Выберите в меню высокую температуру.
	Вы добавляете в напиток молоко.	При добавлении теплого или холодного молока температура кофе в любом случае снижается.
Кофемашина измельчает кофейные зерна, но не готовит кофе.	Выходное отверстие для кофе засорено.	Очистите выходное отверстие для кофе при помощи ручки мерной ложки или ручки ложки. Выключите и снова включите прибор.
	Кофемолка настроена на слишком тонкий помол.	Отрегулируйте кофемолку, установив более грубый помол.
	Варочная группа загрязнена.	Очистите варочную группу.

Проблема	Причина	Способы решения
	Носик выхода кофе засорен.	Очистите носик выхода кофе и его отверстия, используя ершик.
Кофе вытекает слишком медленно.	Кофемолка настроена на слишком тонкий помол.	Используйте другой сорт кофе или отрегулируйте кофемолку.
	Варочная группа загрязнена.	Очистите варочную группу.
	Выходное отверстие для кофе засорено.	Очистите выходное отверстие для кофе при помощи ручки мерной ложки или ручки ложки.
	В контурах машины образовалась накипь.	Проведите очистку кофемашины от накипи.
Молочная пена слишком холодная.	Чашки холодные.	Прогрейте чашки горячей водой.
Не удается получить молочную пену.	Сосуд для молока загрязнен или вставлен неправильно.	Очистите сосуд и убедитесь в том, что он вставлен правильно.
	Носик для подачи молока не был полностью открыт.	Убедитесь в том, что носик для подачи молока установлен в нужное положение.
	Сосуд для молока собран не полностью.	Убедитесь в том, что все компоненты (особенно трубка для подачи молока) правильно собраны.
	Используемое молоко не пригодно для взбивания.	Объем и качество пены зависят от типа молока. Следующие типы молока обеспечивают хороший выход пены: коровье молоко средней жирности, цельное коровье молоко, соевое молоко и молоко, не содержащее лактозы. Испытания других типов молока не проводились, при их использовании объем молочной пены может уменьшаться.
Мне не удается активировать фильтр AquaClean, при этом кофемашина запрашивает процедуру удаления накипи.	Вы уже 8 раз заменяли фильтр AquaClean. После 8 циклов замены фильтра AquaClean необходимо выполнить процедуру очистки от накипи.	Сначала очистите машину от накипи, а затем установите фильтр AquaClean. Всегда активируйте фильтр AquaClean в меню кофемашины. Эту процедуру также следует выполнять после замены фильтра.
	Вы не заменили фильтр вовремя после появления мигающего значка AquaClean, информирующего о необходимости замены фильтра, и ресурс фильтра снизился до 0 %.	Сначала очистите машину от накипи, а затем установите фильтр AquaClean.

Проблема	Причина	Способы решения
	Фильтр AquaClean был установлен не при первом подключении, а после приготовления примерно 50 чашек кофе (объемом 100 мл каждая). Перед установкой фильтра AquaClean машина должна быть полностью очищена от накипи.	Сначала очистите машину от накипи, а затем устанавливайте новый фильтр AquaClean. После очистки от накипи счетчик фильтров будет сброшен в значение 0/8. Всегда подтверждайте активацию фильтра в меню кофемашины. Эту процедуру также следует выполнять после замены фильтра.
	При первой установке или замене фильтр AquaClean не был активирован в меню кофемашины. Кроме того, после замены фильтра необходимо всегда подтверждать активацию фильтра в меню кофемашины.	Сначала выполните очистку кофемашины от накипи. Затем активируйте фильтр AquaClean в меню кофемашины. Эту процедуру также следует выполнять после замены фильтра.
Значок фильтра AquaClean не отображается на дисплее после замены фильтра.	Фильтр не был активирован в меню кофемашины.	Подтвердите активацию фильтра в меню кофемашины. Если на дисплее отображается сообщение START CALC CLEAN (Начать очистку от накипи), сначала необходимо очистить кофемашину от накипи. Перед очисткой кофемашины от накипи извлеките фильтр AquaClean, а затем вставьте его обратно.
Фильтр AquaClean был установлен, однако на дисплее отображается сообщение о необходимости очистки от накипи.	Фильтр AquaClean не был активирован в меню кофемашины.	Сначала очистите машину от накипи, а затем устанавливайте новый фильтр AquaClean. После этого счетчик фильтров будет сброшен в значение 0/8. Всегда подтверждайте активацию фильтра в меню кофемашины. Эту процедуру также следует выполнять после замены фильтра.
Фильтр AquaClean не устанавливается в машину.	Из фильтра необходимо удалить воздух.	Дайте пузырькам воздуха выйти из фильтра.
	В резервуаре по-прежнему присутствует вода.	Перед установкой фильтра очистите резервуар для воды.
	Вы пытаетесь установить фильтр, отличный от фильтра AquaClean.	Для машины подходит только фильтр AquaClean.
	На фильтре AquaClean не закреплено резиновое уплотнительное кольцо.	Достаньте резиновое уплотнительное кольцо из упаковки и закрепите его на фильтре AquaClean.

Проблема	Причина	Способы решения
Под кофемашиной собирается вода.	Поддон для капель переполнен.	Очистите поддон для капель после появления индикатора в поддоне. Обязательно очищайте поддон для капель перед началом процедуры удаления накипи.
	Кофемашина не установлена на ровной горизонтальной поверхности.	Для правильной работы индикатора заполнения поддона для капель поместите кофемашину на горизонтальную поверхность.

4219.460.3599.2 REV02 (12/2016)

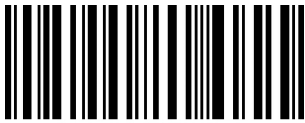

421946035992



>75% recycled paper
>75% papier recyclé

www.saeco.com/care