

产品注册及获取支持服务，请登录
www.philips.com/welcome

24

中文

INTELIA

Type HD8752

用户手册



CHN
24

使用咖啡机前，请仔细阅读本用户手册。

CE

PHILIPS
 Saeco

祝贺您购买 Saeco Intelia Class 全自动意式浓缩咖啡机！

请注册您的产品，以获得 Saeco 的全方位支持，注册网址为：www.philips.com/welcome。

本用户手册适用于型号为 HD8752 的咖啡机。

本机适用于全豆冲泡意式浓缩咖啡，也可排出蒸汽与热水。本用户手册包含了咖啡机安装、使用、清洁和除垢所需的全部信息。

目录

重要事项	4
安全说明.....	4
警告.....	4
小心.....	4
符合标准.....	5
安装	6
产品外观.....	6
总体描述.....	7
准备就绪	8
咖啡机包装.....	8
咖啡机安装.....	8
初次使用咖啡机	10
回路上水.....	10
自动冲洗/自动清洗程序.....	11
手动冲洗程序.....	12
测量并编程水质硬度.....	14
“INTENZA+”滤水器安装.....	15
更换“INTENZA+”滤水器.....	16
调整	18
Saeco Adapting System.....	18
调整陶瓷咖啡研磨器.....	18
调整粉量（咖啡浓度）.....	19
调整咖啡流出口.....	20
调整咖啡冲泡量.....	21
意式浓缩咖啡与咖啡冲泡	22
使用咖啡豆冲泡意式浓缩咖啡与咖啡.....	22
使用预磨咖啡粉冲泡意式浓缩咖啡与咖啡.....	23
冲泡卡布奇诺	24
排出热水	25
清洁与维护	27
每天清洁机器.....	27
每天清洁水箱.....	28
每天清洁 Cappuccinatore（自动奶泡器）.....	28
每周清洁机器.....	29
每周清洁咖啡冲泡器.....	30
每月清洁 Cappuccinatore（自动奶泡器）.....	32
每月润滑咖啡冲泡器.....	36
每月使用咖啡冲泡器的“咖啡油去除剂”进行清洁.....	37
每月清洁咖啡豆槽.....	39
除垢	40
编程	44
可调节参数.....	44
编程举例.....	45
显示屏信号的含义	47
故障排查	50
节能	52
待机.....	52
处置.....	52
技术规格	53
承诺与服务	53
承诺.....	53
服务.....	53
订购维护产品	54

重要事项

安全说明

本咖啡机配备安全防护功能。请仔细阅读安全说明并按照指示使用咖啡机，以免造成意外伤害或损害。

请保存本用户手册供将来参考。

警告字样及标志表示可能会造成严重伤害、生命危险和/或机器损坏。

小心字样及标志表示可能会造成轻微伤害和/或机器损坏。



警告

- 将咖啡机与稳固的壁式插座相连接。其电源电压须与产品技术参数相符。
- 请勿将电源线垂悬于桌面或工作台面之外，亦不可接触高温表面。
- 切勿将咖啡机、电源插头及电源线浸入水中（电击危险）。
- 切勿将热水出口朝向身体任一部位（烫伤危险）。
- 请勿触碰高温表面。请使用手柄或旋钮。
- 若出现下列情况，请将电源插头从墙面插座拔出：
 - 咖啡机出现故障；
 - 咖啡机长期搁置不用；
 - 清洗咖啡机之前。

切断电源请拔插头，切勿拔电源线。请勿用湿手触碰电源插头。

- 若电源插头、电源线或咖啡机损坏，请勿使用咖啡机。
- 请勿改装咖啡机或电源线。请将咖啡机送交 Philips 授权的服务中心进行维修，以免发生危险。
- 本咖啡机不适合身体、智力或感官有缺陷的成人（及儿童）以及经验能力不足者使用，上述人群须在监护人的指导下使用咖啡机。
- 请看好儿童，避免其将咖啡机当作玩具。
- 切勿将手指或其他物体插入咖啡研磨器。

小心

- 本咖啡机仅供家庭使用。本咖啡机不适合在商店员工餐厅、办公室、农场等工作环境下使用。
- 请始终将咖啡机置于水平固定的平面上。
- 请勿将本咖啡机置于高温平面上，或者高温烤箱、加热器等热源附近。

- 咖啡豆槽中只可放入咖啡豆。放入预磨咖啡粉、速溶咖啡粉或其他物质可能损坏咖啡机。
- 机身冷却后方可拆装零部件。
- 切勿向水箱中加入温水或热水。仅可加入凉水。
- 切勿使用磨砂粉或具有腐蚀性的清洁剂清洗本机。使用沾湿的软布擦拭即可。
- 请定期为咖啡机除垢。需要除垢时，咖啡机会发出提示信息。如果一直不进行除垢，将导致您的咖啡机无法正常工作。由此导致的维修不在质保范围内。
- 请勿将咖啡机置于 0 摄氏度以下的环境内。加热装置内残留的水可能结冰，对咖啡机造成损害。
- 如果咖啡机长期不用，水箱中请勿留水。水可能会变质。每次使用咖啡机请添加干净的水。

符合标准

产品符合 2005 年 7 月 25 日第 151 号意大利法令“实施欧共体指令 2005/95/EC、2002/96/EC、2003/108/EC，限制在电子电气产品中使用某些有毒有害物质及废弃物的处置”第 13 条的规定。

本咖啡机符合欧洲指令 2002/96/EC。

安装

产品外观

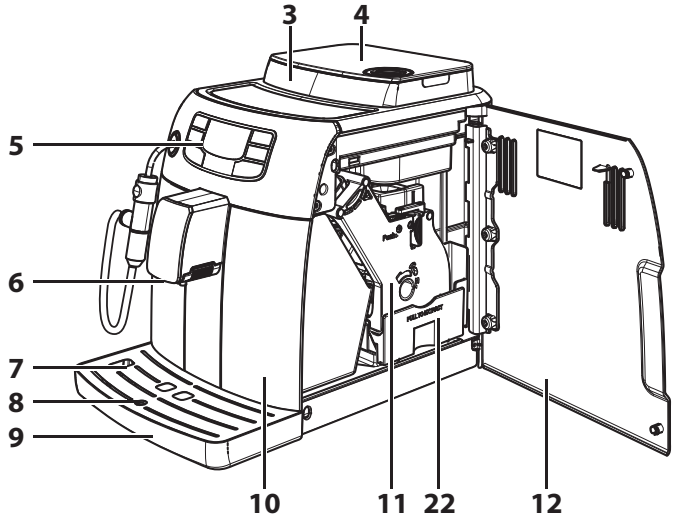
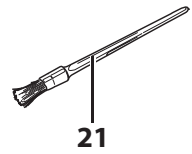
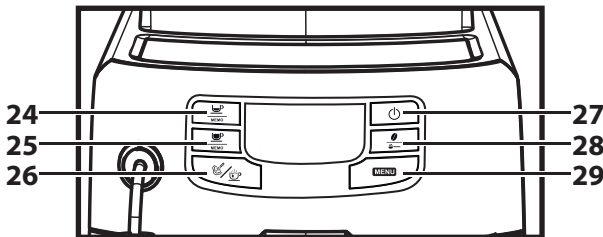
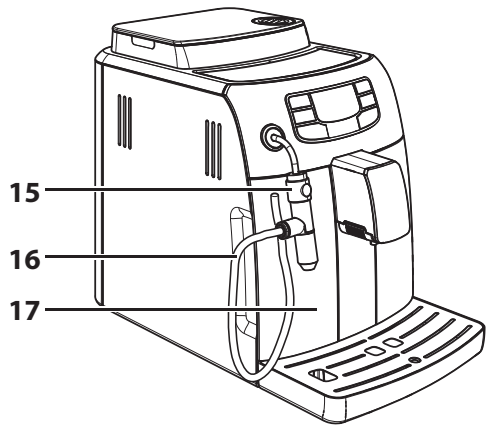
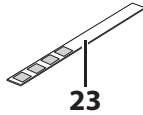
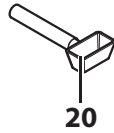
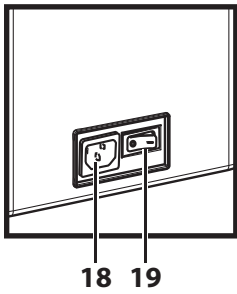
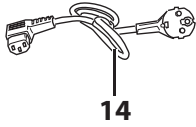
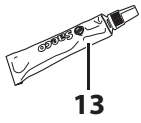
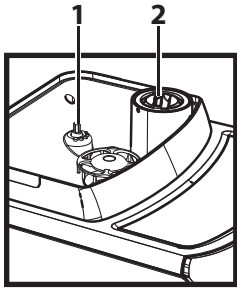

总体描述

1. 研磨器调整旋钮
2. 预磨咖啡粉格
3. 咖啡豆槽
4. 咖啡豆槽盖
5. 操作面板
6. 咖啡流出口
7. 杯架格栅
8. 滴水盘已满指示灯
9. 滴水盘
10. 咖啡粉槽
11. 咖啡冲泡器
12. 服务门
13. 咖啡冲泡器润滑油
14. 电源线
15. Cappuccinatore (自动奶泡器)
16. 吸管
17. 水箱
18. 电源线插座
19. 电源开关
20. 咖啡研磨器调节匙 + 预磨咖啡量匙
21. 清洁刷
22. 咖啡渣槽
23. 水质硬度测试
24. 意式浓缩咖啡冲泡按钮
25. 普通咖啡冲泡按钮
26. 热水/蒸汽选择按钮
27. ON/OFF (开/关) 按钮
28. “Aroma” - 预磨咖啡粉选择按钮
29. “MENU” (菜单) 按钮
30. 除垢剂 - 需单独购买

准备就绪

咖啡机包装

原包装能够在运输途中保护咖啡机不受损坏。建议您保留原包装，以备日后再次搬运咖啡机时使用。

咖啡机安装

1 从包装中取出滴水盘和格栅。

2 从包装中取出机身。

3 最佳使用建议：

- 选择安全、平稳的表面，以免机器翻倒或造成人员伤害。
- 选择照明充足、干净且临近插座的位置。
- 根据图示，在咖啡机周边至少保留最短边距。

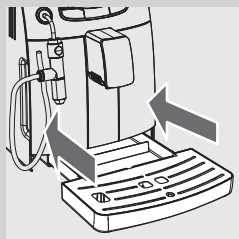
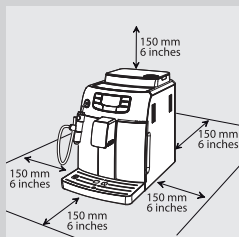

4 将带格栅的滴水盘安装至机器上。确保其已完全安装到位。



说明：

滴水盘的作用是在每次进行冲洗/自动清洗程序时接收咖啡流出口流出的水，或收集在饮品准备过程中溅出的咖啡。每天/每次滴水盘已满指示灯亮时，倒空并清洁滴水盘。

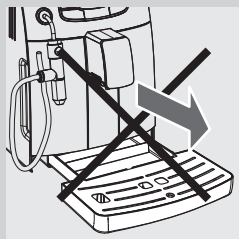

小心：

切勿在咖啡机处于开机状态时取出滴水盘。开机后等待数分钟，咖啡机将执行冲洗/自动清洗程序。

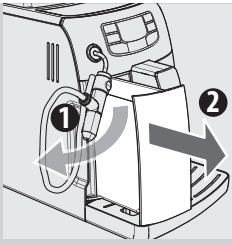

5 取出水箱。

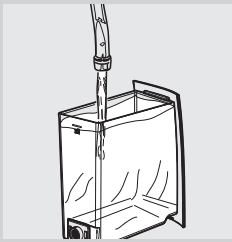

6 用清水将水箱冲洗干净。

7 在水箱中注入清水至 MAX（最大）刻度线，并将其重新放回咖啡机中。确认完全安装到位。

! 小心：

切勿向水箱内注入温水、热水、有泡沫的水或任何其他液体，因为这可能损坏水箱和机器。



8 取下咖啡豆槽盖，将咖啡豆慢慢倒入咖啡豆槽中。

≡ 说明：

请勿在咖啡豆槽内倒入过多咖啡豆，否则会影响咖啡机的研磨性能。

! 小心：

咖啡豆槽中只能添加咖啡豆。预磨咖啡粉、速溶咖啡粉、糖添加咖啡或其他物品可能损坏咖啡机。

9 盖上咖啡豆槽盖。

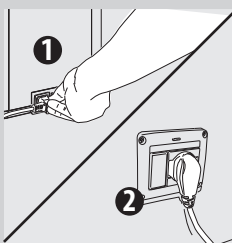

10 将插头的一端插入咖啡机背部的插座。

11 将插头的另一端插入电压合适的壁式插座。

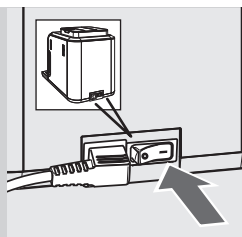

黑色

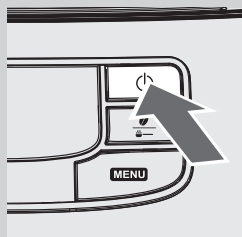

黄色

12 将电源按钮置于“I”的位置上启动咖啡机。显示屏显示待机图标。

13 要启动咖啡机，只需按下“”按钮。显示屏指示必须给回路
上水。

初次使用咖啡机

初次使用咖啡机时，请执行以下操作：

- 1) 给回路上水
- 2) 咖啡机将自动执行冲洗/自动清洗程序
- 3) 启动手动冲洗程序

回路上水

该程序过程中，清水将循着机器内的水路流动，并预热器器。程序将持续数分钟。

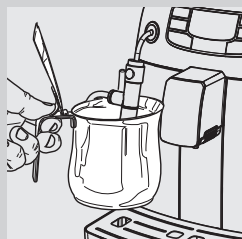

1 在 Cappuccinatore（自动奶泡器）下放置一个器皿。

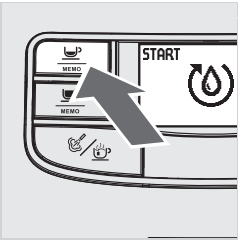

- 2** 按下“☕”按钮，开始程序。咖啡机将开始自动给回路上水，从Cappuccinatore（自动奶泡器）排出预设量的水。



黄色

- 3** 图标下的刻度条显示操作进度。当该程序完成，咖啡机会自动停止排水。

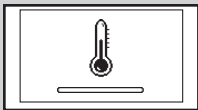

黄色

- 4** 显示屏显示咖啡机预热图标。

自动冲洗/自动清洗程序

预热程序完成后，咖啡机将通过内部回路的水流自动执行冲洗/自动清洗程序。该程序的持续时间少于一分钟。

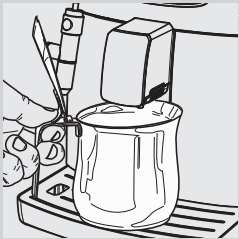

- 5** 在咖啡流出口下方放置一个器皿接收少量流出的水。



黄色

- 6** 咖啡机显示显示屏。请等待该程序自动完成。



说明：

您可以按下“☕”按钮停止排水。

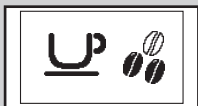

绿色

- 7** 上述步骤完成后，咖啡机会显示显示屏。

手动冲洗程序

您将激活冲泡咖啡程序，清水将通过蒸汽/热水回路回流。程序将持续数分钟。

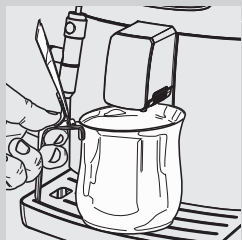

- 1 在咖啡流出口下放置一个器皿。

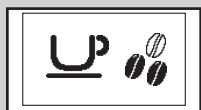

绿色

- 2 检查咖啡机是否显示显示屏。



绿色

- 3 按“☕”按钮，选择预磨咖啡粉冲泡功能。咖啡机显示显示屏。



说明：

请勿在粉格中加入预磨咖啡粉。

- 4 按下“MEMO”按钮。咖啡机开始排水。

- 5 当热水排出完毕后，清空器皿。重复两遍步骤 1 到 4，再进行步骤 6。

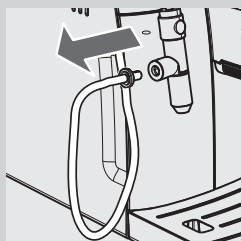

- 6 从 Cappuccinatore（自动奶泡器）上取下连有吸管的固定针。

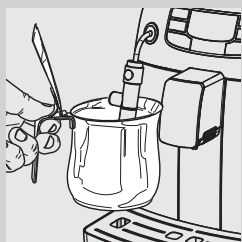



- 7 在 Cappuccinatore（自动奶泡器）下放置一个器皿。

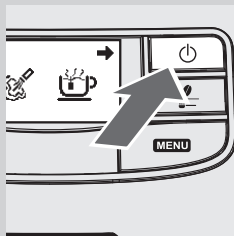

绿色

8 按下“/”按钮。显示屏上会出现如下图标。



9 按下“”按钮，开始排出热水。

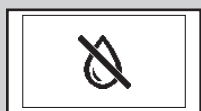

红色

10 排水完毕时，会显示无水图标。

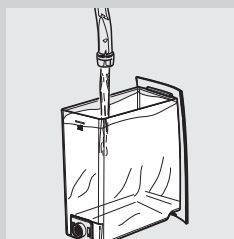

11 最后，重新将水箱注满水至 MAX（最大）水位线。现在，咖啡机准备就绪，可以冲泡咖啡。
您会看到如左边显示的显示屏。

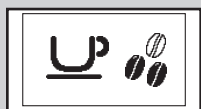

绿色

12 将连有吸管的固定针放回到 Cappuccinatore（自动奶泡器）中。

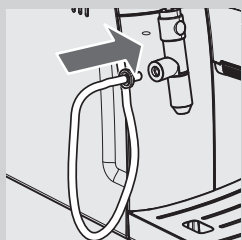

说明：

若咖啡机超过 2 个星期（含）未使用，一旦开启，机器将自动执行冲洗/自动清洗程序此时，您需按上述步骤执行手动冲洗程序（包括冲泡咖啡）。

当咖啡机启动时（热水器处于冷却状态）、机器处于待机准备模式时或按下“”按钮（已经冲泡过一次咖啡）后，机器会自动启动自动冲洗/自动清洗程序。

测量并编程水质硬度

对于确定咖啡机的除垢频次和安装“INTENZA+”滤水器来说，测量水质硬度非常重要（请参阅下一章节以获取更多信息）。

测量水质硬度时，请进行以下步骤：

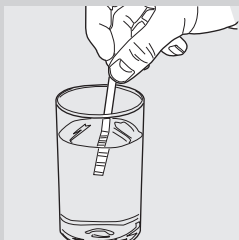

- 1 将咖啡机自带的水质硬度试纸在水中浸泡 1 秒。



说明：

试纸仅可使用一次。

- 2 等待一分钟。

- 3 查看多少格变色，再与对照表比对。



说明：

水质硬度试纸上的数字对应水质硬度的调整设置。

具体如下：

- 1 = 1（水质非常软）
- 2 = 2（软水）
- 3 = 3（硬水）
- 4 = 4（水质非常硬）

字母与“INTENZA+”滤水器底座上的标注一一对应。（请参阅下一章节）

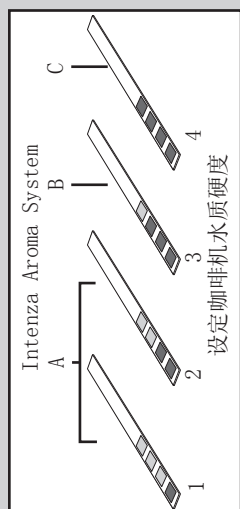

黄色

- 4 此时，您可为水质硬度设置编程。

按下“MENU”按钮，再反复按动“”按钮，直到显示如下图标。





说明：

本机设有标准水质硬度设置，适用于大多数类型的水。



黄色

- 5 “”按钮上调硬度，“”按钮下调硬度。

- 6 按下“”按钮，确认设置。



绿色

- 7** 按下“”按钮，退出编程菜单。

“INTENZA+”滤水器安装

咖啡机内部会积累水垢，建议您安装“INTENZA+”滤水器，这会让您冲泡的意式浓缩咖啡拥有更加浓郁的芳香。

您可单独购买“INTENZA+”滤水器。详情请参阅本用户手册的维护产品页。

水会直接影响您冲泡的每一杯意式浓缩咖啡的品质，故通过专业的滤水器提高水的质量非常重要。使用“INTENZA+”滤水器可避免矿物杂质沉积，提高水的质量。

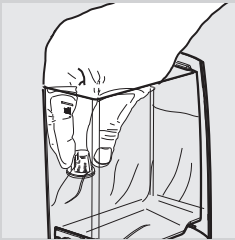

- 1** 取出水箱中的白色小滤水器，并将其存放至干燥处。



- 2** 将“INTENZA+”滤水器从包装中取出，将其竖直浸入冷水中（开口朝上），轻轻按压两侧以排出气体。

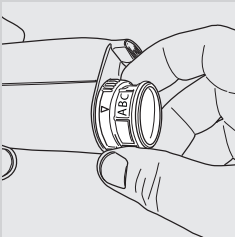

- 3** 根据完成的水质测量结果（请参阅上一章节）和滤水器底座上的标注设置滤水器：

- A = 软水 - 等于试纸上的 1 或 2
- B = 硬水（标准） - 等于试纸上的 3
- C = 水质非常硬 - 等于试纸上的 4

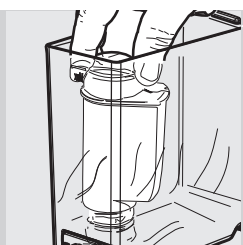

- 4 将滤水器放入空水箱。将滤水器按到底，安装到位。
- 5 在水箱中注入干净的饮用水，并将其重新放回到咖啡机上。
- 6 利用热水功能排空水箱中的水（参阅“排出热水”章节）。
- 7 将水箱重新注满水。

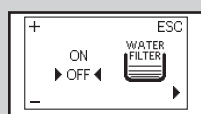

黄色

- 8 按下“MENU”按钮，再反复按动“”按钮，直到显示如下图标。



黄色

- 9 按下“”按钮，选择“ON”（开），再按下“”按钮，确认选择。

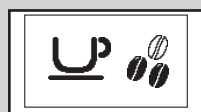

绿色

- 10 按下“”按钮，退出编程。

这样，就完成了咖啡机的编程，它会在需要更换“INTENZA+”滤水器时提醒用户。

更换“INTENZA+”滤水器。

在需要更换新的“INTENZA+”滤水器时，显示屏上会出现如下图标。





黄色

- 1 参照之前章节的说明更换滤水器。



黄色

2 按下“**MENU**”按钮，再反复按动“”按钮，直到显示如下图标。

3 选择“RESET”（重置）选项。按下“”按钮，确认选择。



绿色

4 按下“”按钮退出。

咖啡机现在可以管理新更换的滤水器了。



说明：

若已经安装滤水器，需要取下（而非更换）滤水器时，应转而选择“OFF”（关）选项。

如果没有安装“Intenza+”滤水器，则将之前取下的白色小滤水器安到水箱里。

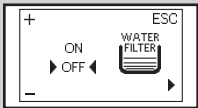

黄色

调整

您可以对咖啡机进行适当调整以获得最醇香的咖啡。

Saeco Adapting System

咖啡豆为天然产品，依原产地、拼配和烘焙的不同而各有差异。本机配备自动调整系统，能适用市面上各种咖啡豆（无焦糖添加）。在冲泡数杯咖啡后，本机经自动调整，可优化萃取，充分榨取咖啡豆，形成致密的预磨咖啡粉。

调整陶瓷咖啡研磨器

陶瓷咖啡研磨器确保拼配的每一种咖啡都得到精确研磨，并防止咖啡豆过热。该特色功能可以完全保留住咖啡的芳香，让您制作的每一杯咖啡都充满浓浓的意式风情。



警告：

陶瓷咖啡研磨器中含有可能导致危险的移动部件。因此，请勿将手指和/或其他部件伸入研磨器内。只可使用研磨器调整匙对陶瓷研磨器进行调整。在对咖啡豆槽的内部部件进行任何操作前，请按下 ON/OFF（开/关）按钮关机并拔掉插头

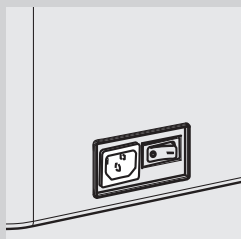

您可以对咖啡研磨器进行调整，以根据您的个人口味设置咖啡研磨程度。



警告：

研磨器调整旋钮位于咖啡豆槽内，仅当研磨器使用时，方可转动。

利用研磨器自带的调整匙按压并旋转咖啡槽内的调整旋钮即可调整研磨器。

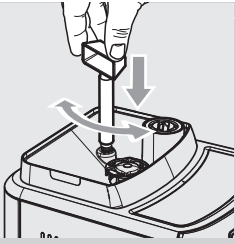

1 按住并转动研磨器调整旋钮，每次转动一格。冲泡 2-3 杯意式浓缩咖啡，只有这样，你才能品辨出研磨上的差异。

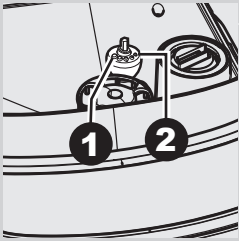

2 咖啡豆槽内的刻度代表研磨程度。可选择的研磨程度共有 5 种，其刻度分别为：
 1 - 粗磨：口感较淡，适合深度烘焙的咖啡拼配
 至
 2 - 精磨：口感较浓厚，适合轻度烘焙的咖啡拼配

如果需要口味较浓厚的咖啡，则将研磨器调整至较为“精致”的等级程度。如果需要口味较轻淡的咖啡，则将研磨器调整至较为“粗糙”的等级程度。

调整粉量（咖啡浓度）

选择您最喜爱的咖啡拼配，并调整研磨的分量，直到满足您的口味。您可以选择预磨咖啡粉功能。

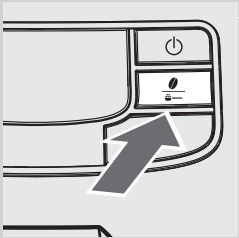

说明：
 选择咖啡之前必须先选择分量。

反复按动“”按钮，共有四种分量可供选择。每按一下“”按钮，咖啡粉量就会根据选定的量上调一级：



绿色

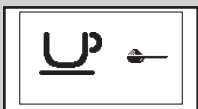

绿色

= 少量
 = 中量
 = 大量
 = 预磨咖啡粉

调整咖啡流出口

调整咖啡流出口的高度，使其适合所用杯子的尺寸。

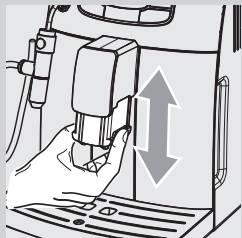

如图所示，用手指上下移动咖啡流出口，调整高度。

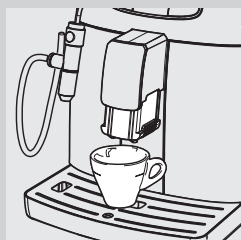

推荐位置：
使用小杯时：





使用大杯时。



咖啡流出口下可以放置两个杯子，同时冲泡两杯咖啡。

调整咖啡冲泡量

本机可根据您的口味和/或咖啡杯的大小调整咖啡的冲泡量。每按一下“”或“”按钮，咖啡机就会按预设量冲泡咖啡。每个按钮都可以编程，代表一个冲泡程序。

以下步骤说明了如何设置“”按钮的程序。

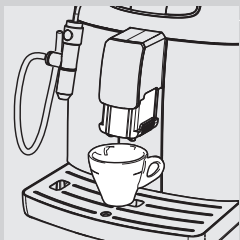

- 1 将一个咖啡杯放在咖啡流出口的下方。



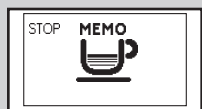

绿色

- 2 按住“”按钮，直到显示“MEMO”（记忆）图标，松开按钮。放开按钮。现在，咖啡机开始编程。咖啡机开始冲泡咖啡。





绿色

- 3 当显示“STOP”（停止）图标时，咖啡达到所需量后，按下“”按钮。

现在，“”按钮的程序已设置完毕；每次按下该按钮，咖啡机将自动冲泡一杯与预设量等量的意式浓缩咖啡。



说明：

“”咖啡按钮的设置步骤与上述相同。当咖啡达到所需量后，请总是按下“”按钮停止冲泡，即使是在给“”咖啡按钮编程时。

意式浓缩咖啡与咖啡冲泡

冲泡咖啡之前，确保显示屏上没有显示警告，确保水箱和咖啡豆槽已经装满。

使用咖啡豆冲泡意式浓缩咖啡与咖啡

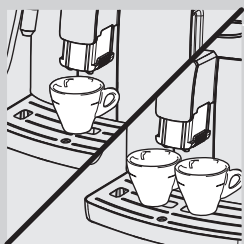

- 1 将一到两个咖啡杯放在咖啡流出口的下方。



绿色

- 2 按下“☕”按钮选择所需的咖啡粉量，冲泡意式浓缩咖啡或者咖啡。

- 3 按下“☕ MEMO”按钮冲泡意式浓缩咖啡或按下“☕ MEMO”按钮冲泡咖啡。

- 4 如需冲泡 1 杯意式浓缩咖啡或咖啡，按一下对应按钮。显示屏上将显示此图标。

- 5 如需冲泡 2 杯意式浓缩咖啡或咖啡，连续按两下对应按钮。显示屏上将显示此图标。



绿色



说明：

在该操作模式下，咖啡机会自动研磨并选取适量咖啡粉。冲泡两杯意式浓缩咖啡需要运行两次研磨和冲泡程序，都由咖啡机自动执行。

- 6 预冲泡程序后，咖啡开始自咖啡流出口流出。

- 7 达到预设量之后，咖啡冲泡自动停止，但也可以通过按下“☕ MEMO”按钮提前中断咖啡冲泡。

使用预磨咖啡粉冲泡意式浓缩咖啡与咖啡

本功能允许使用预磨咖啡粉和去咖啡因的咖啡粉。

在使用预磨咖啡粉功能时，一次只能冲泡一杯饮品。



绿色



1 按下“☕”按钮，选择预磨咖啡粉功能。

2 打开预磨咖啡粉格盖，向其中加入一量匙的预磨咖啡粉。仅可使用咖啡机自带的量匙。然后，合上预磨咖啡粉格盖。



警告：

仅可将预磨咖啡粉放入预磨咖啡粉格。其它物质和物体可能严重损坏咖啡机。此类损坏不在质保范围内。

3 按下“☕ MEMO”按钮冲泡意式浓缩咖啡或按下“☕ MEMO”按钮冲泡咖啡。冲泡程序开始。

4 预冲泡程序后，咖啡开始自咖啡流出口流出。

5 达到预设量之后，咖啡冲泡自动停止，但也可以通过按下“☕ MEMO”按钮提前中断咖啡冲泡。

饮品冲泡完成后，咖啡机会返回主菜单。

若要使用预磨咖啡粉冲泡更多的咖啡，重复上述步骤即可。



说明：

若没有将预磨咖啡粉放入粉格，则最后仅有热水流出。

若咖啡粉量过多，使用了 2 量匙或更多的咖啡粉，则咖啡机将不会进行冲泡。预磨咖啡粉会放入咖啡粉槽，最后仅有热水流出。

冲泡卡布奇诺



警告:

有灼伤危险! 排出前可能出现牛奶和蒸汽少许飞溅。热水/蒸汽冲煮管温度可能较高: 切勿用手直接接触。只可接触手柄部分。

- 1 在一个器皿中注入 1/3 的冷鲜奶。



说明:

冲泡卡布奇诺时, 使用蛋白质含量不低于 3% 的冷牛奶 (5° C / 41° F) 以获得更好的口感。您可以根据个人口味使用全牛奶或低脂牛奶。

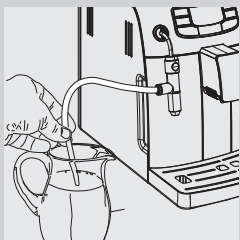

- 2 将吸管插到盛奶器皿上。



小心:

为了健康起见, 确保吸管外表清洁干净。



- 3 在 Cappuccinatore (自动奶泡器) 下放置一个杯子。



绿色

- 4 按下“☕”按钮。显示屏上会出现如下图标。按下“MEMO”按钮, 开始排出蒸汽。

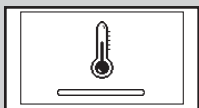

黄色

- 5 咖啡机预热阶段, 会显示如下图标。

STOP



绿色

6 当出现此图标时，会有起泡鲜奶直接流入杯中。

7 按下“”按钮停止排出。

8 将器皿再次放入冰箱内，以恰当存放牛奶。



小心：

牛奶发泡完后，机器会往器皿中排出少量热水以对 Cappuccinatore（自动奶泡器）和吸管进行清洁。清洗程序详情请参阅“清洁与维护”章节。



说明：

排出蒸汽后，可以直接冲泡意式浓缩咖啡或排出热水。

排出热水



警告：

有灼伤危险！饮品流出之前可能会有热水滴飞溅。热水/蒸汽冲煮管可能达到较高的温度：切勿用手直接触碰。只可接触手柄部分。

排出热水之前，请检查机器是否已准备就绪，且水箱是否充满。



绿色

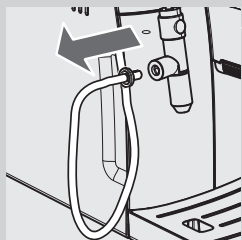

1 从 Cappuccinatore（自动奶泡器）上取下连有吸管的固定针。

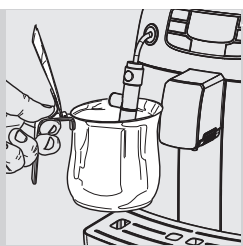

绿色

2 在 Cappuccinatore（自动奶泡器）下放置一个器皿。

3 按下“☁️/☕️”按钮。显示屏上会出现如下图标。

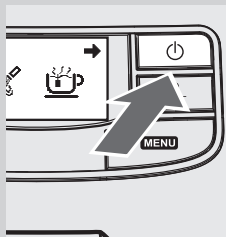

4 按下“⏻”按钮，开始排出热水。

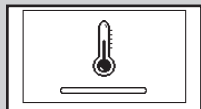

黄色

5 咖啡机预热阶段，会显示如下图标。



绿色

6 倒入所需数量的热水。要停止排出热水，按下“☁️”按钮。

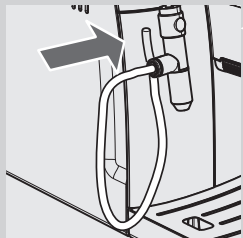

7 将连有吸管的固定针放入 Cappuccinatore（自动奶泡器）中。

清洁与维护

每天清洁机器。

! 小心:

定期清洁与维护您的咖啡机对于延长其寿命十分重要。您的咖啡机长期与湿气、咖啡以及水垢接触!

本章详尽说明了应当如何定期进行清洁。如不按指示操作,最终会导致您的咖啡机无法正常工作。此类维修不在质保范围内。

☰ 说明:

- 用柔软、潮湿的布清洁咖啡机即可。
- 请勿用洗碗机清洗任何部件。
- 请勿将咖啡机浸泡在水中。
- 请勿使用酒精、溶剂和/或其他磨蚀性物品清洁机器。
- 请勿用微波炉和/或标准烤箱干燥机器及其部件。

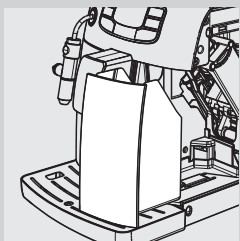

1 每天在咖啡机启动的状态下, 清空并清洁咖啡粉槽。

其他维护操作必须关闭机器和拔掉插头后才能进行。

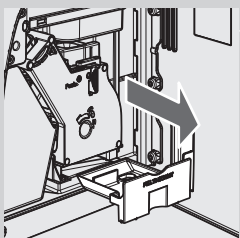

2 清空并清洁咖啡机内部的咖啡渣槽。打开服务门, 取下咖啡渣槽, 清空咖啡残渣。

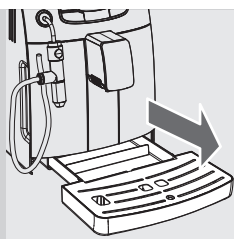

- 3 清空并清洁滴水盘。滴水盘已满指示灯亮起时，执行该操作。

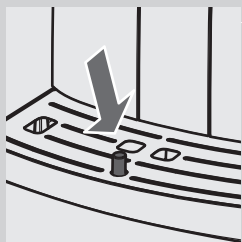

每天清洁水箱

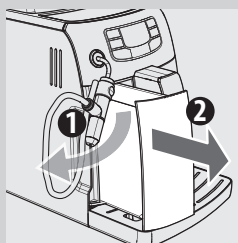

- 1 取出水箱中的白色小滤水器或 INTENZA+ 滤水器（如有安装），用清水进行清洗。
- 2 将白色小滤水器或 INTENZA+ 滤水器（如有安装）轻轻地边按边转动，重新装进外壳内。
- 3 将清水注入水箱。

每天清洁 Cappuccinatore（自动奶泡器）

Cappuccinatore（自动奶泡器）必须每日清洁或在每次使用后进行清洁，以保持卫生和理想的奶泡匀度。

每当奶泡制作完毕时：

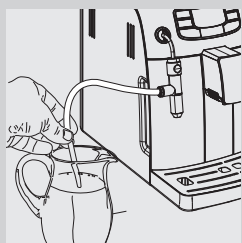

- 1 将吸管插入盛满清水的器皿中。

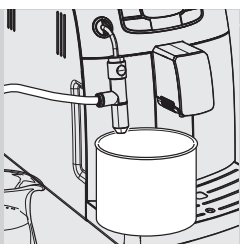

2 在 Cappuccinatore (自动奶泡器) 下放置一个空器皿。

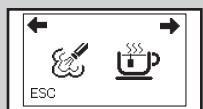

绿色

3 按下“”按钮。显示屏上会出现此图标。

4 按下“”按钮，选择蒸汽。

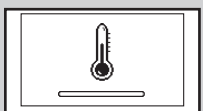

黄色

5 咖啡机预热阶段，会显示如下图标。



绿色

6 在排出阶段，会显示下列图标。从 Cappuccinatore (自动奶泡器) 排水，直到排空所有清水。按下“”按钮停止排出。

7 用湿布擦拭吸管外侧。

每周清洁机器

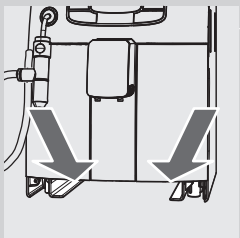

1 每周清洁滴水盘。

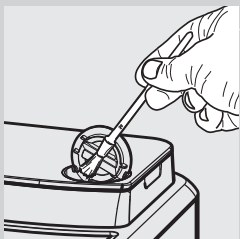

2 用清洁刷擦净预磨咖啡粉格。

每周清洁咖啡冲泡器

必须在每次使用咖啡豆槽后，或至少每周一次对咖啡冲泡器进行清洁。

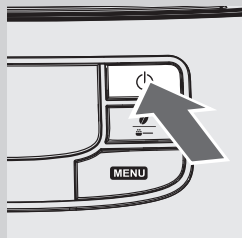

- 1 按下“”按钮关闭咖啡机，拔下插头。

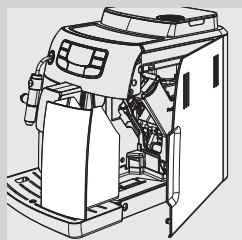

- 2 取下咖啡粉槽。打开服务门。

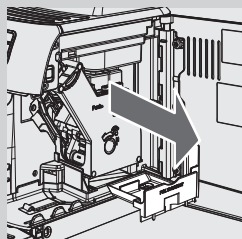

- 3 取下咖啡渣槽并进行清洁。

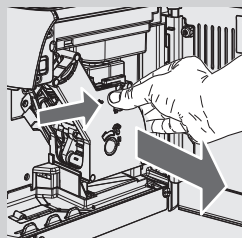

- 4 取咖啡冲泡器，按下«PUSH» («压»)按钮并拉动手柄。

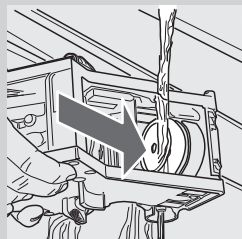

- 5 用清水及温水充分清洗咖啡冲泡器并仔细清洁上部滤水器。

 **小心：**
请勿使用清洁剂/肥皂清洁咖啡冲泡器。

6 让咖啡冲泡器自然晾干直至干透。

7 用柔软的湿布充分擦拭咖啡机内部。

8 确保咖啡冲泡器处在止动位置；两个指示标记必须吻合。如果没有吻合，请按照步骤（9）操作。

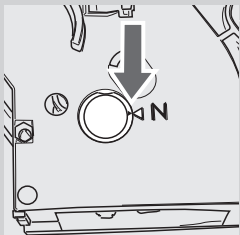

9 轻拉加载杆直至其与咖啡冲泡器底座接触且充电器边上的两个指示标记完全吻合。

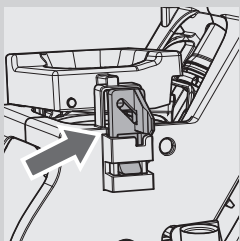
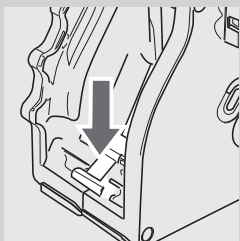

10 确保锁定咖啡冲泡器的挂钩位置正确，可以用力按下“PUSH”（压）按钮直到听到咬合声。检查挂钩是否挂到位。如未到位，请重试。

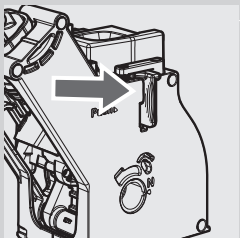

11 将咖啡冲泡器重新安到底座上，直至不需按“PUSH”（压）按钮就可以锁定到位。

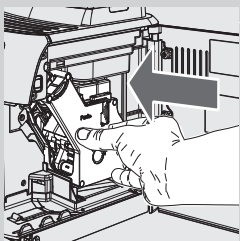

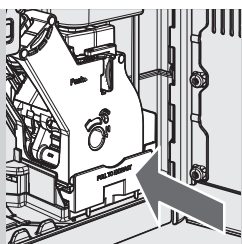

12 插入咖啡渣槽并关闭服务门。

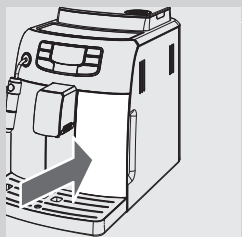

13 插入咖啡粉槽。

每月清洁 Cappuccinatore (自动奶泡器)



使用“Saeco 牛奶回路清洁剂”，每月需对 Cappuccinatore (自动奶泡器) 进行一次彻底清洁。您可单独购买“Saeco 牛奶回路清洁剂”。详情请参阅本用户手册的维护产品页。



1 确保 Cappuccinatore (自动奶泡器) 的位置正确。

2 将牛奶清洁剂袋导入器皿中。加入半升温水，让其完全溶解。

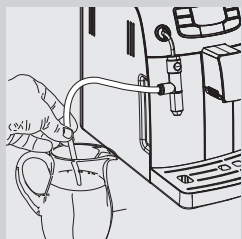

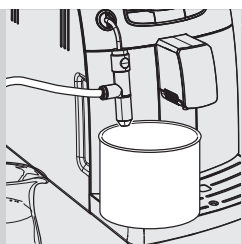

3 将吸管插到器皿上。



4 在 Cappuccinatore (自动奶泡器) 下放置一个大型器皿 (1.5 升)。



绿色

5 按下“”按钮。显示屏上会出现此图标。按下“”按钮排出蒸汽。

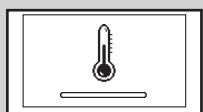

黄色

6 咖啡机预热阶段，会显示如下图标。

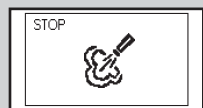

绿色

7 在排出阶段，会显示下列图标。当溶液排出完毕时，按下“”按钮停止排出。



警告：
切勿饮用程序过程中排出的溶液。



8 彻底冲洗器皿，并重新装满半升清水，用于冲洗程序。

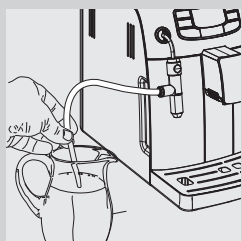

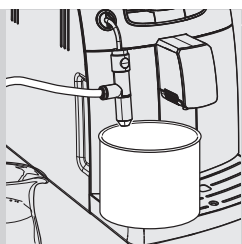

9 将吸管插到器皿上。



10 倒空器皿，再将它放回到 Cappuccinatore（自动奶泡器）下。



绿色

11 按下“/”按钮。显示屏上会出现此图标。按下“”按钮排出蒸汽。

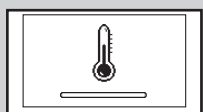

黄色

12 咖啡机预热阶段，会显示如下图标。



绿色

13 在排出阶段，会显示下列图标。当水排出完毕时，按下“”按钮停止排出。

14 按照下列说明，清洗 Cappuccinatore（自动奶泡器）的所有部件。

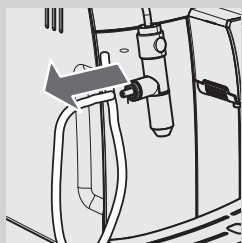

15 取下吸管。

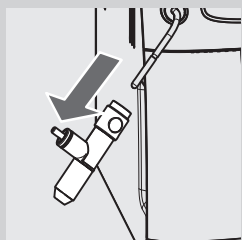

16 从机身上取下 Cappuccinatore（自动奶泡器）。

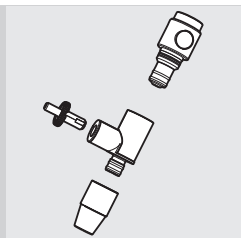

17 拆卸图中所示的各个部件。



18 用温水冲洗各零部件。

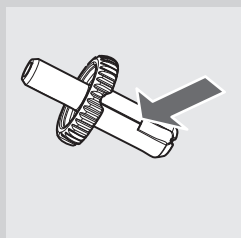

19 确保从销扣的槽座中清除任何残留的牛奶（参阅左图中的箭头）。如果不执行此操作，将无法使牛奶发泡。用湿砂布彻底清洁。

20 重新组装 Cappuccinatore（自动奶泡器）的各个部件，并放回咖啡机中。

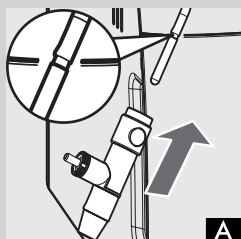

21 Cappuccinatore（自动奶泡器）插到底座上，直至锁定到位（图 A）。

! 小心：

如果 Cappuccinatore（自动奶泡器）安装至最高位（超过标注的底座），则可能因为没有吸入牛奶而无法正常工作；在这种情况下，应停止冲泡，让 Cappuccinatore（自动奶泡器）冷却下来，然后慢慢地下移（图 B），使其置于合适的底座上（图 A）。

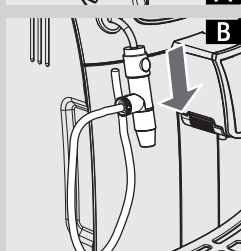

遵循此操作步骤，恢复 Cappuccinatore（自动奶泡器）的正常使用。

每月润滑咖啡冲泡器

冲泡大约 500 杯咖啡之后，或每月一次给咖啡冲泡器上润滑油。
您可单独购买用于润滑咖啡冲泡器的 Saeco 润滑油。详情请参阅本用户手册的维护产品页。

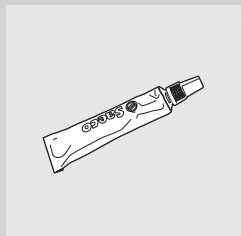

小心：

润滑咖啡冲泡器前，请用清水清洗并待其干燥，如“每周清洁咖啡冲泡器”章节所述。

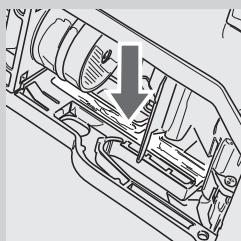

1 将润滑脂均匀涂抹在两侧的轨道上。

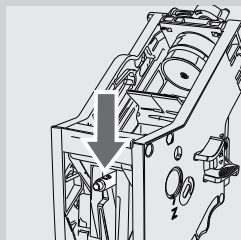
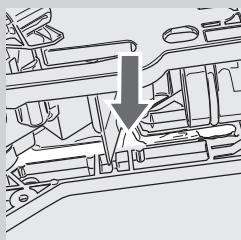

2 传动轴也需上油。

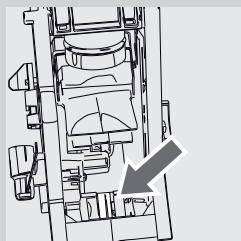

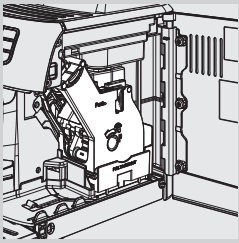

- 3 将咖啡冲泡器重新安装至底座上，直至锁定到位。（参阅“每周清洁咖啡冲泡器”章节）。插入咖啡渣槽。
- 4 关闭服务门。插入咖啡粉槽。

每月使用咖啡冲泡器的“咖啡油去除剂”进行清洁



除每周清洗之外，建议您在冲泡了大约 500 杯咖啡之后，或每月一次用“咖啡油去除剂”执行清洁程序。这可以给咖啡冲泡器完整的维护。您可单独购买“咖啡油去除剂”。详情请参阅本用户手册的维护产品页。



小心：

“咖啡油去除剂”仅用于清洁，不具备除垢功能。要想除垢，请使用 Saeco 除垢剂并按照“除垢”章节所述程序进行操作。



- 1 在咖啡流出口下放置一个器皿。

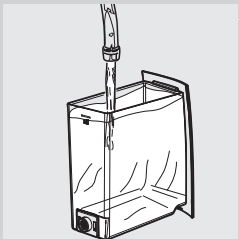

- 2 检查水箱中的水是否到达“MAX”（最大）水位线。

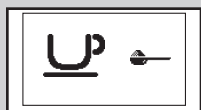
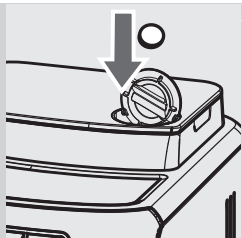

绿色

3 将一个“咖啡油去除剂”片放入预磨咖啡粉格。

4 按一次或多次“☕”按钮，在没有添加预磨咖啡粉的情况下选择预磨咖啡粉功能。

5 按下“☕”按钮，开始咖啡冲泡程序。

6 等待机器自动完成排出过程。

7 按下“⏻”按钮关闭咖啡机，等待大约 15 分钟，让去除剂充分发挥效力。务必将排出的水进行废弃处理。

8 打开咖啡机，等待冲洗程序完成。

9 取下咖啡粉槽并打开服务门。取下咖啡渣槽，再取下咖啡冲泡器。

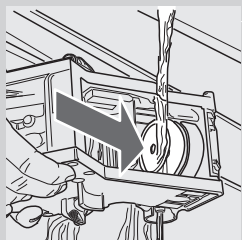
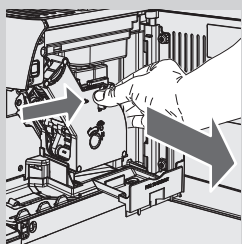

10 用干净的水彻底清洗咖啡冲泡器。

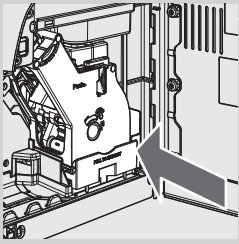

绿色

11 在清洗完成后，将咖啡冲泡器重新安到底座上，直至锁定到位（参阅“每周清洁咖啡冲泡器”章节）。插入咖啡渣槽和咖啡粉槽。关闭服务门。

12 按下“☕”按钮，在没有添加预磨咖啡粉的情况下选择并启动预磨咖啡粉功能。

13 按下“☕ MEMO”按钮，开始咖啡冲泡程序。

14 重复两次步骤 12 至 13。务必将排出的水进行废弃处理。

15 要清洗滴水盘，放入一个“咖啡油去除剂”片，再注入 2/3 满的热 水。等待 30 分钟，让清洁剂充分发挥效力，然后彻底冲洗。

每月清洁咖啡豆槽

每月清洁空咖啡豆槽，并用湿布去除咖啡油然后重新装满咖啡豆。

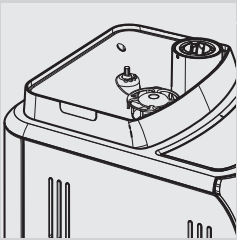

除垢

除垢程序大约需要 35 分钟。

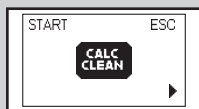

黄色

使用过程中，咖啡机内部会积累水垢。为避免水垢堵塞水与咖啡的回路，需定期除垢。需要除垢时，咖啡机会发出提示信息。当咖啡机显示屏上显示 CALC CLEAN 图标时，即表示需要进行除垢。



小心：

若不按指示操作，可最终导致您的咖啡机停止正常工作，此种情况下的维修不在质保范围内。

仅可使用 Saeco 除垢产品。其专用配方可确保咖啡机性能。您可单独购买 SAECO 除垢剂。详情请参阅本用户手册的维护产品页。



警告：

除垢剂绝不可饮用，除垢程序过程中排出的任何液体均不可饮用。切勿将醋用作除垢剂。



说明：

除垢程序过程中请勿关闭机器。如果将机器关闭，则需要从头开始以重启除垢程序。

执行除垢程序时，请进行以下步骤：

除垢前：

1 清空滴水盘。

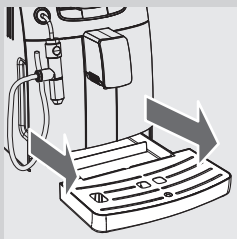

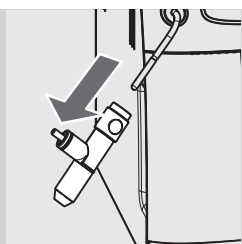

2 从热水/蒸汽冲煮管上取下 Cappuccinatore（自动奶泡器）。



黄色

4 按下“MENU”按钮。按下“☕”按钮，直到显示下一个显示屏。

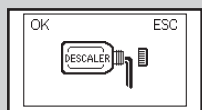

红色

5 按下“☕”按钮，进入除垢菜单。



说明：

如果不小心按下“☕”按钮，请按下“⏻”按钮退出。

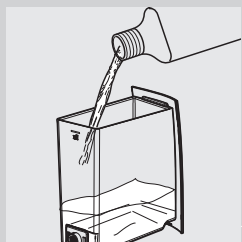

6 取下水箱，并将整瓶 Saeco 除垢剂中所含物质倒入其中。将清水注入水箱内，直至 MAX（最大）水位线。

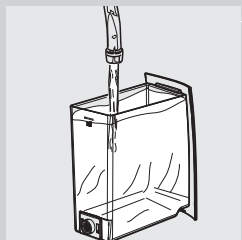

7 将水箱放回咖啡机。

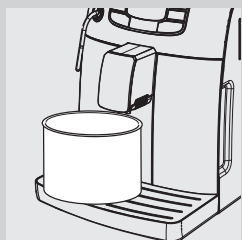

8 在蒸汽/热水冲煮管和咖啡流出口下方放置一个大容量器皿（1.5 升）。

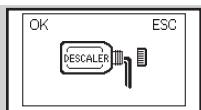

红色

9 按下“”按钮，开始除垢程序。

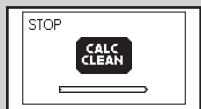



红色

10 咖啡机将开始间断地排出除垢剂。显示屏上的刻度条显示程序进度。



说明：

按下“”按钮，可暂停除垢程序。再次按下“”按钮，可恢复该程序。这样您就可以有时间清空器皿或暂时离开咖啡机一会儿。

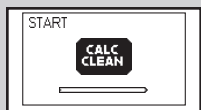

红色



红色

11 当显示此图标时，水箱已清空。

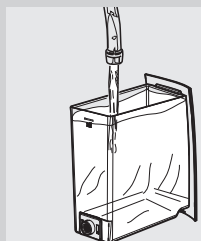

12 取下并冲洗水箱，往水箱中注满清水直至 MAX（最大）水位线。将其放回咖啡机身。

13 清空滴水盘并放回咖啡机中。

14 清空器皿并将其放回蒸汽/热水冲煮管和咖啡流出口下方。



红色

15 在将水箱放入咖啡机时，会出现此图标。按下“”按钮启动冲洗程序。



红色

16 当显示此图标时，水箱已清空。重复步骤 12 至 15。然后继续执行步骤 17。

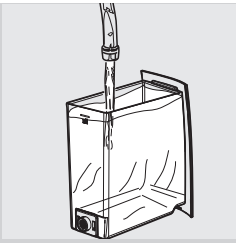

17 当水箱清空时，取下并冲洗水箱，往水箱中注满清水直至 MAX（最大）水位线。将其放回咖啡机身。

18 倒空器皿，再将它放回咖啡流出口下。

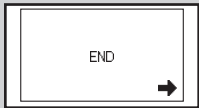

红色

19 当冲洗程序所需水量已完全排出，会出现旁边图标。按下“”按钮，退出除垢程序。



黄色

20 咖啡机会自动为回路上水。



黄色

21 咖啡机现在执行预热和自动冲洗程序，准备冲泡饮品。

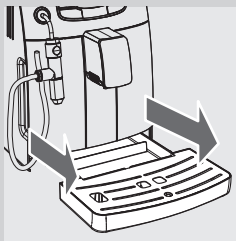

22 清空滴水盘并放回咖啡机中。

23 取下水箱并清空器皿。

24 除垢程序现已完成。

25 将“INTENZA+”滤水器（如有安装）放回水箱，并装好 Cappuccinatore（自动奶泡器）。



说明：

除垢程序完成后，请遵照“每周清洁咖啡冲泡器”章节清洗咖啡冲泡器。

这两个冲洗程序的作用是以预设的水流量冲洗回路以保持机器的良好性能。如果冲洗时水箱未充满至 MAX（最大）水位线，则咖啡机可能需要执行三次或更多次冲洗程序。

编程

用户可以根据自己的偏好更改本机的一些操作设置。

可调节参数

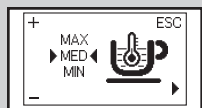

黄色

咖啡温度

该功能用于调整咖啡冲泡温度。

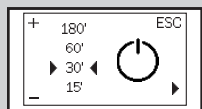

黄色

计时器（待机）

该功能用于调整从最后一次冲泡开始到进入待机状态的闲置时间。

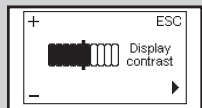

黄色

对比度

该功能用于调整显示屏的对比度，使其更加清晰。



黄色

水质硬度

该功能允许用户根据所在区域调整水质的硬度。

- 1 = 水质非常软
- 2 = 软水
- 3 = 硬水
- 4 = 水质非常硬

更多信息，请参见“测量并编程水质硬度”章节。



黄色

“INTENZA+”滤水器

该功能用于管理“INTENZA+”滤水器。

更多信息，请参见滤水器管理章节。

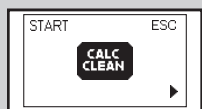

黄色

除垢程序

该功能用于运行除垢程序。

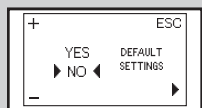

黄色

出厂设置

该功能用于还原出厂设置。

编程举例

下面举例说明如何进行显示屏对比度编程。其他功能的编程与此类似。

只有处于开机状态时才可进入编程菜单，并显示此显示屏。

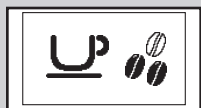

绿色

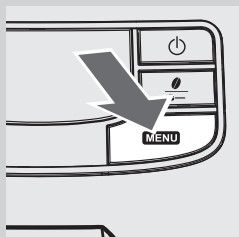

1 按下“MENU”按钮，进入编程

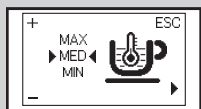

黄色

2 显示首页。

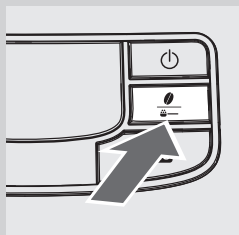

3 反复按动“☕”按钮，直到显示对比度功能。

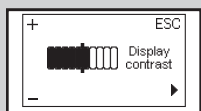

黄色

4 按下“☕”和“☕”按钮上调或者下调该功能的值。

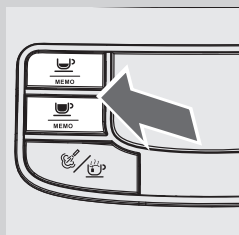

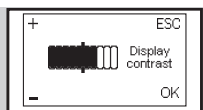

黄色

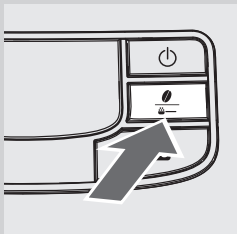

- 5** 当更改该显示值时，会显示“OK”（确定）信息。按下“☉”按钮，确认更改。

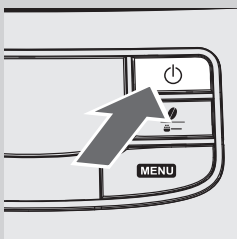

- 6** 按下“☉”按钮，退出编程菜单。



说明：

3 秒内无操作，咖啡机将自动退出编程模式。已改动但没确认的功能值将不会储存下来。

显示屏信号的含义

本机拥有颜色标识系统，可帮助用户更好地理解显示屏上的各项指示。图标的颜色意义与交通信号灯一致。

就绪信号（绿色）



咖啡机已准备就绪，可冲泡饮品。



咖啡机已准备就绪，可冲泡预磨咖啡粉。



选择蒸汽或热水。



排出热水。



排出蒸汽。

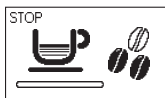

咖啡机正在冲泡 1 杯意式浓缩咖啡。

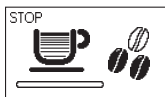

咖啡机正在冲泡 1 杯咖啡



咖啡机正在冲泡 2 杯意式浓缩咖啡。



咖啡机正在冲泡 2 杯咖啡

就绪信号 (绿色)



咖啡机正在为预设冲泡量编程。

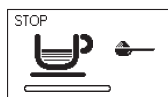

正在使用预磨咖啡粉冲泡咖啡。

警告信号 (黄色)

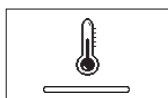

咖啡机正在预热，以冲泡饮品及排出热水。

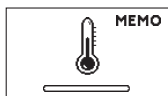

咖啡机正在饮品编程期间预热。



咖啡机执行冲洗程序。请等待咖啡机完成该程序。



咖啡机需要更换“INTENZA+”滤水器。



咖啡机重置导致咖啡冲泡器重置。



向咖啡豆槽内倒入咖啡豆，重新启动冲泡程序。



给回路上水。



咖啡机需要除垢。按下“”按钮，进入除垢菜单。遵照本手册除垢章节中所述的步骤操作。

如果希望稍后进行除垢，按下“”按钮继续使用咖啡机。

请注意，不给咖啡机除垢，会最终导致咖啡机停止正常工作。由此导致的维修不在质保范围内。

警告信号 (红色)

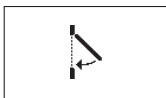

关闭服务门。



将咖啡豆倒入咖啡豆槽。



咖啡冲泡器必须装入咖啡机。



插入咖啡粉槽。



清空咖啡粉槽和咖啡渣槽。

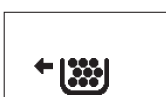

在关闭咖啡机前，完全插入咖啡粉槽。



向水箱注水。



关闭咖啡机。30 秒后，重新打开。尝试 2 至 3 次。
若咖啡机仍无法启动，请拨打您所在国家/地区的 Philips SAECO 热线。
具体联系方式请查阅随附保修手册或登陆 www.philips.com/support 查询。

故障排查

本章汇总了大多数机器可能发生的常见问题。若您无法按下表所列信息解决问题，请登陆 www.philips.com/support 获取问题解答清单，或联系当地 Philips Saeco 热线。具体联系方式请查阅随附保修手册或登陆 www.philips.com/support 查询。

咖啡机故障描述	原因	解决方法
咖啡机无法启动。	咖啡机未接通电源。	为咖啡机接通电源。
虽然没有排水，滴水盘已满。	有时机器自动将水排至滴水盘，以便冲洗回路，确保机器获得最佳性能。	这属于正常情况。
咖啡机始终显示红色图标。	机器关掉时，清空咖啡粉槽。	机器打开时，必须清空咖啡粉槽。等待  图标出现方可重装渣盘。
咖啡不够热。	杯子太凉。	用热水预热杯子。
无法排出热水或蒸汽。	蒸汽冲煮管的出口堵塞。	用大头针疏通蒸汽冲煮管的出口。 进行此项操作前，务必确保咖啡机关机并已冷却。
	Cappuccinatore（自动奶泡器）脏污（如有）。	清洁 Cappuccinatore（自动奶泡器）。
咖啡没有足够乳脂。（查看说明）	咖啡拼配不合适，咖啡并非新鲜烘焙或研磨过于粗糙。	改变咖啡拼配或根据“调整咖啡研磨器”章节的说明调整研磨器。
机器预热时间较长，或冲泡管排出的水量太少。	咖啡机回路被水垢堵塞。	为咖啡机除垢。
无法取下咖啡冲泡器。	咖啡冲泡器位置错误。	开启咖啡机。关闭服务门。咖啡冲泡器会自动回到初始位置。
	咖啡粉槽处于插入状态。	卸下咖啡冲泡器之前先取出咖啡粉槽。
咖啡冲泡器下方存在过多预磨咖啡粉。	咖啡不适用于自动机器。	可能需要换一种咖啡类型或更改咖啡研磨器设置。
咖啡机研磨了咖啡豆，但没有咖啡流出。（查看说明）	没有水。	向水箱内注水并为回路上水（“初次使用咖啡机”章节）。
	咖啡冲泡器脏污。	清洁咖啡冲泡器（“每周清洁咖啡冲泡器”章节）。
	回路没有上水。	进行回路上水（“首次使用咖啡机”章节）。
	咖啡机自动调整分量时可能会出现此情况。	依照“Saeco Adapting System”（Saeco 自动调整系统）章节冲泡几杯咖啡。
	咖啡流出口脏污。	清洁咖啡流出口。
咖啡浓度太低。（查看说明）	咖啡机自动调整分量时可能会出现此情况。	依照“Saeco Adapting System”（Saeco 自动调整系统）章节冲泡几杯咖啡。

咖啡机故障描述	原因	解决方法
咖啡冲泡很慢。 (查看说明)	咖啡研磨颗粒过于精细。	改变咖啡拼配或根据“调整咖啡研磨器”章节的说明调整研磨程度。
	回路没有上水。	进行回路上水(“首次使用咖啡机”章节)。
	咖啡冲泡器脏污。	清洁咖啡冲泡器(“每周清洁咖啡冲泡器”章节)。
咖啡流出口的咖啡水流过细。	咖啡流出口堵塞。	清洁咖啡流出口及其出口。



说明:

若咖啡拼配改变或咖啡机首次安装, 出现这种问题属于正常。在这种情况下, 请等待咖啡机按“Saeco Adapting System”章节所述完成自我调整。

节能

待机

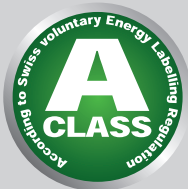

黑色

本咖啡机专为节能而设计，符合 A 级能效标签。

暂停 30 分钟后，机器会自动关闭。冲泡咖啡饮品之后，咖啡机执行冲洗程序。

待机状态时咖啡机耗电还不到 1 瓦时。

要使机器通电，按下“”按钮（当机器背面的电源按钮置于“1”时）。若热水器低温，本机将执行冲洗程序。

处置

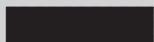

机器报废后，请勿将其与家庭垃圾一同扔弃。请将其送至专门的回收点。您的正确处理有助于保护环境。

- 包装材料可回收利用。
- 咖啡机：拔下插头取下电源线。
- 将机器以及电源线送至维修中心或公共废弃物处理机构。

本产品符合欧洲指令 2002/96/EC。

本产品及其包装上的标志说明不可将本产品视同家庭垃圾处理。

用户必须将本产品送到专门的电气和电子设备回收点。

若您能正确处置废弃产品，便可防止错误处置本品对环境和人类健康可能造成的负面影响。关于本产品回收的详细信息，请与当地城市规划办公室、家庭废弃物服务中心或购买本产品的商店联系。

技术规格

制造商有权对本产品的技术规格做出更改。

额定电压 - 额定功率 - 电源	查看服务门内部标签
外壳材料	耐热塑料
尺寸 (宽 x 高 x 深)	265.5 x 341 x 449 毫米
重量	9 千克
电源线长度:	1.2 米
操作面板	本机前端
Cappuccinatore (自动奶泡器)	专用于卡布奇诺
咖啡杯大小	110 毫米
水箱	1.5 升 - 摘取式
咖啡豆槽容量	300 克
咖啡粉槽容量	10
咖啡泵气压	15 巴
热水器	不锈钢式
安全机制	保险丝

承诺与服务

承诺

有关您产品保修的信息及相关条件，请查阅随附保修手册。

服务

我们将尽最大努力，保证您对咖啡机感到满意。如果还没进行产品注册，请登录 www.philips.com/welcome 注册您的产品，这样我们就能随时与您保持联系，并向您发送清洁与除垢的温馨提示。

如果您需要服务或支持，请登录 Philips 网站 www.philips.com/support 或联系您当地的 Philips Saeco 热线。您可以通过随附保修手册或登录 www.philips.com/support 网站查询热线电话。

订购维护产品

如果要进行清洁和除垢，请仅使用 Saeco 维护产品。
产品在 Philips 在线商店 www.shop.philips.com/service 以及当地经销商或授权服务中心有售。

如果获取机器配件有任何困难，请联系您所在国家的 Philips saeco 服务热线。

具体联系方式请查阅随附保修手册或登陆 www.philips.com/support 查询。

维护产品外观



- 除垢剂 CA6700



- Intenza+ 滤水器 CA6702

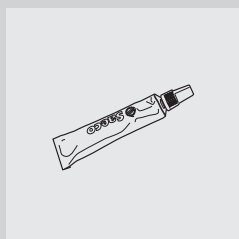

- 润滑油 HD5061



- 咖啡油去除剂 CA6704

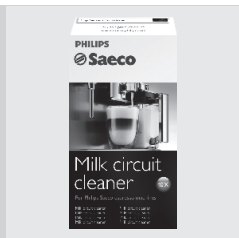

- 牛奶回路清洁剂: CA6705



- 维护套装 CA 6706



制造商有权对本产品做出任何更改，恕不另行通知。

www.philips.com/saeco

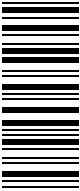

15002989

Rev.04 del 15-09-12

24

CHN