

Reģistrējiet Jūsu preci un iegūstiet atbalstu  
[www.philips.com/welcome](http://www.philips.com/welcome)

**HD7827**  
**HD7825**

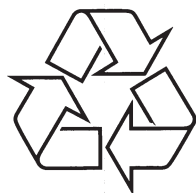

Tiecieties ar Philips Internetā  
<http://www.philips.com>

Lietošanas instrukcija

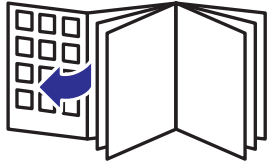

## TRAUCĒJUMU NOVĒRŠANA

Problēma	Risinājums
Kafijas nav pietiekami daudz.	Nelietojiet krūzītes, kas ir pārāk lielas, jo tās var izraisīt ātrāku kafijas atdzišanu. Pārļecinieties, ka krūzīšu tilpums ir vismaz 150 ml.
No kafijas automāta apakšas strauji nāk ūdens un tvaiks.	Jūsu SENSEO® kafijas automātam ir tehniski traucējumi un drošības nolūkos tas iztukšo visu ūdeni no sistēmas. Kafijas automāts tiek bloķēts un vairs nedarbojas. Lūdzu, apmeklējiet mūsu mājas lapu <a href="http://www.senseo.com">www.senseo.com</a> vai nogādājiet kafijas automātu Philips servisa centrā.

## SATURA RĀDĪTĀJS

Ievads .....	4
Vispārējs apraksts .....	5
Svarīgi .....	6
Darbību sākot .....	9
SENSEO® kafijas pagatavošana .....	10
Kafijas automāta tīrīšana .....	14
Atkalķošana .....	18
Glabāšana .....	21
Aizvietošana .....	21
Apkārtējās vides aizsardzība .....	21
Garantija un serviss .....	21
Traucējumu novēršana .....	22

## IEVADS

Apsveicam ar Jūsu pirkumu un laipni lūgti Philips! Lai pilnībā izmantotu atbalstu, ko piedāvā Philips, reģistrējiet savu preci mūsu mājas lapā: [www.philips.com/welcome](http://www.philips.com/welcome).

Padariet savus kafijas baudīšanas mirkļus patiesi īpašus ar SENSEO®. Šī unikālā sistēma apvieno viegli lietojamo Philips SENSEO® kafijas automātu un speciāli izstrādātās Douwe Egberts SENSEO® kafijas tabletes, ikreiz sniedzot Jums lieliskas garšas kafiju ar gardu putu slāni.

Douwe Egberts kafija SENSEO® piemērotajās kafijas tabletēs un jaunā unikālā Philips SENSEO® kafijas pagatavošanas sistēma veido ideālu kombināciju, kas nodrošina pilnīgu garšas un aromāta iegūšanu no pagatavojamās kafijas.

Lai katrā gatavošanas reizē pagatavotu lielisku kafiju, paturiet prātā sekojošo:

### Tīrs ūdens

Katru dienu kafijas pagatavošanai lietojiet tīru, svaigu ūdeni. Ja trīs dienas kafijas automātu neesat lietojis, tad pirms kārtējās lietošanas reizes tas ir jāizskalo ar tīru ūdeni (vairāk informācijas sadaļā "Skalošana" nodaļā "Kafijas automāta tīrīšana").

### Svaigas kafijas tabletes

Lietojiet SENSEO® kafijas tabletes, ko Douwe Egberts ir speciāli izgatavojis SENSEO® kafijas automātiem, lieliskas garšas kafijas pagatavošanai. Douwe Egberts SENSEO® kafijas tabletes ilgāk saglabājas svaigas, ja tiek glabātas hermētiski noslēgtā traukā.

Atklājiet visus pieejamos SENSEO® kafijas maisījumus mājas lapā [www.senseo.com](http://www.senseo.com).

### Tīrs kafijas automāts – jauna skalošanas un atkaļķošanas sistēma!

*Piezīme: Philips ir uzlabojis skalošanas un atkaļķošanas funkcijas. Skatiet nodaļas “Kafijas automāta tīrīšana” un “Atkaļķošana”, lai uzzinātu vairāk.*

Regulāri iztīriet un atkaļķojiet savu Philips SENSEO® kafijas automātu.

- Pēc kafijas pagatavošanas izņemiet izlietoto kafijas tableti. Ja izlietota tablete tiek atstāta kafijas automātā un tas ilgāku laiku netiek lietots, pirms kārtējās kafijas automāta lietošanas noteikti to izskalojiet (vairāk informācijas sadaļā “Skalošana” nodaļā “Kafijas automāta tīrīšana”).
- Ja trīs dienas kafijas automātu neesat lietojis, tad pirms kārtējās lietošanas reizes tas ir jāizskalo ar tīru ūdeni (vairāk informācijas sadaļā “Skalošana” nodaļā “Kafijas automāta tīrīšana”).

Kad iedegas brīdinājuma lampiņa CALC (kad būsiet pagatavojis ap 400 tasišu SENSEO® kafijas), atkaļķojiet SENSEO® kafijas automātu kā aprakstīts nodaļā “Atkaļķošana”. Tādā pašā veidā SENSEO® kafijas automāta atkaļķošanu Jūs varat veikt arī biežāk (reizi 3 mēnešos). Atkaļķošana ilgst 20 – 30 minūtes. Nepārtrauciet atkaļķošanas procesu.

### Problēma

### Risinājums

Kafijas automāts ir ticis glabāts istabā, kur var veidoties kondensācija un sarma.

Sazinieties ar Philips klientu apkalpošanas centru savā valstī.

SENSEO® kafija nav pietiekami stipra.

Pārliecinieties, ka:

esat lietojis atbilstošu kafijas tablešu daudzumu un piespiedis pareizo taustiņu. Lietojiet vienu kafijas tableti kombinācijā ar 1-kafijas tabletes turētāju ☐ un 1-krūzītes pagatavošanas taustiņu ☐. Lietojiet divas kafijas tabletes kombinācijā ar 2-kafijas tablešu turētāju ☐☐ un 2-krūzīšu pagatavošanas taustiņu ☐☐;

esat novietojis kafijas tableti/ -es precīzi kafijas tablešu turētāja centrā, lai izvairītos no ūdens notecēšanas gar tabletes/ -šu malām. Kad lietojat divas kafijas tabletes vienu virs otras, pārliecinieties, ka abu tablešu izliektās virsmas ir vērstas uz leju un viegliņām tās piespiediet, lai tās labāk pieguļ kafijas tablešu turētājam;

nejauši neesat izmantojis vienu kafijas tableti divas reizes;

kafija tabletē ir izkļiedēta vienmērīgi;

Ja Jūs dodat priekšroku stiprākas garšas kafijai, ir pieejami arī citi SENSEO® kafijas maisījumi.

SENSEO® kafija ir pārāk stipra.

Ja Jūs dodat priekšroku maigākas garšas kafijai, ir pieejami arī citi SENSEO® kafijas maisījumi.

## TRAUCĒJUMU NOVĒRŠANA

Problēma	Risinājums
	<p>Izslēdziet kafijas automātu. Paceliet sviru cik augstu iespējams un nogaidiet 24 stundas pirms atveriet vāku. Sviras pacelšanai, iespējams, būs jāizmanto spēks.</p> <p>Pārliecinieties, ka sietiņš kafijas tablešu turētāja centrā nav aizbloķēts. Ja ir, tad iztīriet to, turot zem tekoša krāna ūdens. Ja nepieciešams, tīrīšanai varat izmantot arī mazgāšanas birsti.</p> <p>Pārliecinieties, ka neesat pārvietojis SENSEO® kafijas automātu. Kafijas automāta pārvietošana, novietošana laukā vai vēsā, aukstā vietā nepaātrina vāka atbrīvošanos.</p> <p><b>Nenovietojiet SENSEO® kafijas automātu ledusskapī vai saldētavā, jo tas nepaātrina vāka atbrīvošanos.</b></p> <p>Ja problēma netiek novērsta, sazinieties ar Philips klientu apkalpošanas centru savā valstī.</p>
Kafijas automāts pagatavo mazāk kafijas nekā iepriekš.	<p>Iespējams, ka sietiņš kafijas tablešu turētāja centrā ir aizbloķēts. Ja ir, tad iztīriet to, turot zem tekoša krāna ūdens. Ja nepieciešams, tīrīšanai varat izmantot arī mazgāšanas birsti.</p> <p>Atkalņojiet kafijas automātu (skatīt nodaļu "Atkalņošana").</p>
Es nevaru līdz galam aizvērt vāku	<p>Pārbaudiet, vai izlietota kafijas tablete nav pielipusi pie ūdens padeves diska. Ja tā ir, tad noņemiet to.</p> <p>Pārbaudiet, vai izmantojat pareizo kafijas tablešu turētāju. Lietojiet divas kafijas tabletes kombinācijā ar dziļāko 2 – kafijas tablešu turētāju ☐☐. Lietojiet vienu kafijas tableti kombinācijā ar 1 – kafijas tabletes turētāju ☐.</p>

## VISPĀRĪGS APRAKSTS

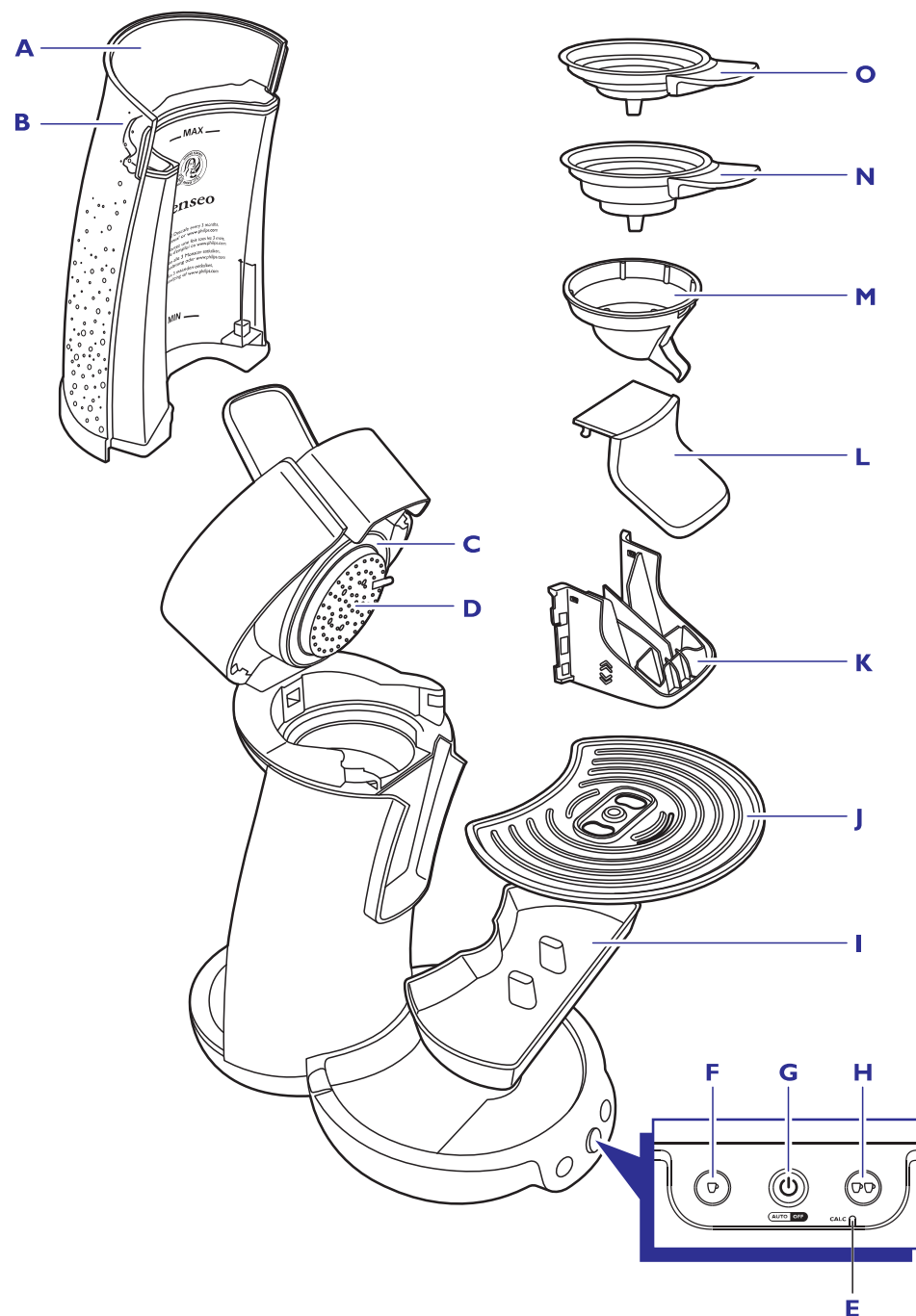

## VISPĀRĪGS APRAKSTS

- A. Ūdens tvertne
- B. Ūdens tvertnes vāks
- C. Blīvgredzens
- D. Ūdens piegādes disks
- E. Brīdinājuma lampiņa CALC
- F. 1-krūzītes pagatavošanas taustiņš ☐
- G. Ieslēgšanas/ Izslēgšanas taustiņš ar gaismas apli
- H. 2-krūzīšu pagatavošanas taustiņš ☐☐
- I. Ūdens savākšanas paplāte
- J. Krūzīšu novietošanas paplāte
- K. Kafijas piedaves krāns
- L. Kafijas piedaves krāna vāciņš
- M. Kafijas savācējs
- N. 2 – kafijas tablešu turētājs ☐☐
- O. 1- kafijas tabletes turētājs ☐

## SVARĪGI

Pirms lietošanas izlasiet šo instrukciju un saglabāiet to izmantošanai nākotnē.

### Bīstami!

- Nekad neievietojiet kafijas automātu ūdenī vai citā šķidrumā.

## TRAUCĒJUMU NOVĒRŠANA

### Problēma

### Risinājums

No kafijas automāta tek ūdens.

Pārliecinieties, ka:

ūdens tvertne nav piepildīta virs atzīmes MAX;

sietīnš kafijas tablešu turētāja centrā nav aizbloķēts. Ja ir, tad iztīriet to, turot zem tekoša krāna ūdens;

kafijas tablete ir ievietota pareizi kafijas tablešu turētāja centrā;

gumijas blīves gredzens nav ieķēries zem ūdens padeves diska (skatīt 1. attēlu lietošanas instrukcijas sākumā);

ūdens pilieni uz kafijas automāta nav radušies darbojoties ar ūdens tvertni vai nomainot kafijas tabletes;

neņņemiet ūdens tvertni kamēr kafijas automāts silst. Tas var izraisīt ūdens, kas parasti sildīšanas laikā nonāk tvertnē, iztecēšanu no kafijas automāta.

Visos citos gadījumos sazinieties ar Philips klientu apkalpošanas centru savā valstī.

Es nevaru izņemt kafijas padeves krānu no kafijas automāta.

Kafijas padeves krānu iespējams izņemt tikai tad, kad esat izņēmis kafijas savācēju.

Es nevaru atvērt vāku.

Zem vāka var būt izveidojies īslaicīgs vakuums.

## TRAUCĒJUMU NOVĒRŠANA

Šajā sadaļā ir apkopotas biežākās iespējamās problēmas, kas var ietekmēt Jūs kafijas automātu. Ja nevarat atrisināt problēmu, vadoties pēc zemāk dotās informācijas, tad sazinieties ar savas valsts klientu apkalpošanas centru.

Problēma	Risinājums
Gaismas aplis ap ieslēgšanas/ izslēgšanas taustiņu lēni mirgo.	Jūs esat lietojis SENSEO® kafijas automātu reģionā, kas atrodas augstāk kā 2200 metrus virs jūras līmeņa. Tas ir izraisījis ūdens vārīšanos pirms tas ir sasniedzis vajadzīgo temperatūru, kas savukārt traucē ierīces pareizu funkcionēšanu. Izslēdziet kafijas automātu un nekad vairs to nelietojiet reģionā, kas atrodas augstāk kā 2200 metrus virs jūras līmeņa.
Mirgo paziņojuma lampiņa CALC.	Jūs vienlaicīgi esat piespiedis 1 – krūzītes pagatavošanas taustiņu un 2 – krūzīšu pagatavošanas taustiņu. Ir sācies atkaļķošanas process. Ja nebijāt vēlējies uzsākt atkaļķošanu, tad nospiediet ieslēgšanas/ izslēgšanas taustiņu, lai izslēgtu kafijas automātu. Ja vēlējāties uzsākt atkaļķošanas procesu, tad to nepārtrauciet, bet ļaujiet, lai kafijas automāts darbojas līdz ūdens tvertne ir tukša.
Gaismas aplis ap ieslēgšanas/ izslēgšanas taustiņu ātri mirgo.	Pārliecinieties, ka: — ūdens tvertne ir novietota pareizi; — ūdens tvertnē ir pietiekami daudz ūdens (proti, virs ☑ MIN atzīmes, ja vēlaties pagatavot vienu kafijas tasīti); — apkārtējā temperatūra nav zemāka par 10°C. Ja tā ir, tad kafijas automāta darbība ir traucēta.

## SVARĪGI

### Brīdinājums!

- Pirms kafijas automāta pievienošanas pie elektrības pārliecinieties, ka strāvas stiprums, kas norādīts uz kafijas automāta apakšējā paneļa, atbilst vietējā tīkla strāvas stiprumam.
- Šī ierīce nav paredzēta lietošanai bērniem un personām ar ierobežotām fiziskajām, sensorajām vai mentālām spējām, kā arī cilvēkiem ar pieredzes un zināšanu trūkumu, ja vien par viņu drošību atbildīgais cilvēks viņus ir apmācījis.
- Bērni ir jāuzrauga, lai nodrošinātu, ka viņi nespēlējas ar ierīci.
- Nelietojiet kafijas automātu, ja tā kontaktdakša, strāvas vads vai pats automāts ir bojāts.
- Ja ir bojāts strāvas vads, tad, lai izvairītos no iespējamā kaitējuma, to nepieciešams nomainīt Philips, Philips autorizētā servisa centrā vai tam kvalificētam darbiniekam.

### Uzmanību!

- Savu kafijas automātu, ja to nepieciešams remontēt, vienmēr nogādājiet Philips autorizētā servisa centrā. Nemēģiniet kafijas automātu labot pats, pretējā gadījumā tā garantija vairs nav spēkā.
- SENSEO® kafijas automātā nedrīkst lietot parasto malto kafiju, kā arī nekad neizmantojiet bojātas kafijas tabletes, jo kafijas nonākšana sistēmā var to bloķēt.
- Neizmantojiet kafijas automātu kopā ar transformatoru, jo tas var radīt bīstamas situācijas.
- Vienmēr novietojiet kafijas automātu uz līdzenas un stabilas virsmas.
- Nekad neatstājiet, lai kafijas automāts darbojas bez uzraudzības.
- Nelietojiet kafijas automātu reģionos, kas atrodas augstāk kā 2200 metrus virs jūras līmeņa.
- Kafijas automāts nedarbojas temperatūrā, kas ir zemāka par 10°C.

## SVARĪGI

- Pirms pirmās lietošanas reizes izskalojiet kafijas automātu ar tīru ūdeni (skatīt nodaļu "Darbību sākot"). Tas nodrošina boileru uzpildīšanos ar ūdeni, kas ir nepieciešams, lai ierīce pareizi darbotos.
- Nelietojiet SENSEO® kafijas automātā ūdens mīkstinātājus, kuru darbība pamatojas uz nātrija jonu apmaiņu.
- Philips iesaka atkalņot SENSEO® kafijas automātu reizi katros 3 mēnešos. Ja ierīce netiek atkalņota īstajā laikā atbilstoši procedūrai, kas aprakstīta nodaļā "Atkalņošana", tad tas var izraisīt tehniskas darbības traucējumus.
- Nekad nepārtrauciet atkalņošanas procesu.
- Nekad neizmantojiet minerālskābju atkalņošanas līdzekļus, kā piemēram, sērskābi, sālsskābi un etiķskābi (piemēram, etiķis). Šīs atkalņošanas vielas var bojāt Jūsu SENSEO® kafijas automātu.
- Pēc kafijas automāta izņemšanas no iepakojuma nekad nenovietojiet to uz sāniem. Vienmēr turiet to vertikālā pozīcijā, arī transportēšanas laikā.
- Šis kafijas automāts ir paredzēts lietošanai mājāsaimniecības vajadzībām. Tas nav paredzēts izmantošanai darbinieku virtuvēs, veikalos, birojos, lauksaimniecībās vai citā darba vidē. Tāpat tas nav paredzēts klientu lietošanai viesnīcās, moteļos, bed&breakfast un citās izmitināšanas vietās.

### Atbilstība standartiem

- ▶ Šī ierīce atbilst visiem standartiem saistībā ar elektromagnētiskajiem laukiem (EML). Ja ar to rīkojaties pareizi un saskaņā ar šajā instrukcijā norādīto informāciju, tad, pamatojoties uz šobrīd pieejamo zinātnisko informāciju, šī ierīce ir droša lietošanai.
- ▶ Kad kafijas automāts ir izslēgts, tā enerģijas patēriņš ir mazāks par 1 WAT. Tas nozīmē, ka šī ierīce atbilst Eiropas Savienības Direktīvai 2005/32/EK, kas nosaka ekoloģiskās prasības enerģiju patērējošām ierīcēm.

## GLABĀŠANA

Pēc tam, kad kafijas automātu pirmo reizi esat izskalojis (skatīt nodaļu "Darbību sākot"), to drīkst lietot un glabāt tikai tādā vietā, kur automātu nevar ietekmēt ūdens kondensēšanās un sarmas rašanās, lai izvairītos no tā bojājumiem.

## AIZVIETOŠANA

Visas noņemamās detaļas iespējams pasūtīt pie Philips izplatītāja vai Philips servisa centrā. Tās iespējams pasūtīt arī online mājas lapā [www.support.philips.com](http://www.support.philips.com).

## APKĀRTĒJĀS VIDES AIZSARDZĪBA



Kad ierīce ir nokalpojusi, neizmetiet to kopā ar parastajiem mājāsaimniecības atkritumiem, bet nododiet pārstrādei oficiālā savākšanas punktā. Tā darot, Jūs palīdzat aizsargāt apkārtējo vidi.

## GARANTĪJA UN SERVISS

Ja Jums nepieciešami servisa pakalpojumi vai jebkāda veida informācija, vai ir radusies kāda problēma, tad apmeklējiet mūsu mājas lapu [www.philips.com](http://www.philips.com) vai sazinieties ar Philips klientu apkalpošanas centru savā valstī (tā telefona numuru atradīsiet vispasaules garantijas talonā). Ja Jūsu valstī nav klientu apkalpošanas centra, tad griezieties pie vietējā Philips izplatītāja. Philips SENSEO® kafijas automāta iegāde nekādi neietekmē Sara Lee/ Douwe Egberts vai Philips patentu tiesības, kā arī neuzliek pircējam licenci sakarā ar šiem patentiem.



## ATKAĻĶOŠANA



- ▶ Karstais ūdens pa kafijas atdeves krānu izplūst ar intervāliem. Atkaļķošanas procesa laikā kafijas automāts apstājas 3 – 4 reizes, ļaujot atkaļķošanas maisījumam iesūkties un uzsilt.

**Laujiet, lai kafijas automāts pabeidz pilnu atkaļķošanas ciklu, kurš ilgst 4 – 5 minūtes. Atkaļķošanas laikā neizslēdziet kafijas automātu!**

- ▶ Kad ir izlietots viss ūdens, kas atradās ūdens tvertnē, atkaļķošanas cikls ir pabeigts. Gaismas aplis ap ieslēgšanas/ izslēgšanas taustiņu ātri mirgo.
- 7 **Vēlreiz atkārtojiet atkaļķošanas procedūru (1. – 6. solis).** Apmainiet izlietoto kafijas tableti ar citu jau izlietotu tableti, lai aizturētu kaļķakmens nogulsnes.
  - 8 **Izskalojiet ūdens tvertni ar krāna ūdeni.** Piepildiet ūdens tvertni ar ūdeni līdz atzīmei MAX un atkārtoti izpildiet 3. – 6. soli.

*Piezīme: Nekad nepiepildiet ūdens tvertni ar karstu ūdeni vai jau lietoto atkaļķošanas maisījumu.*

- 9 **Piepildiet ūdens tvertni ar ūdeni līdz atzīmei MAX un vēlreiz atkārtoti izpildiet 3. – 6. soli.**

*Piezīme: Vienmēr izskalojiet kafijas automātu, ļaujot tam iztukšot divas pilnas ūdens tvertnes.*

- 10 **Pēc atkaļķošanas izņemiet kafijas tableti un tabletes turētāju un izskalojiet to, lai novērstu sietīņa nobloķēšanos.**

## DARBĪBU SĀKOT

### Izpakošana

- 1 **Izņemiet kafijas automātu no kastes.**

*Piezīme: Pārlicinieties, ka glabājat 2-krūzīšu turētāju drošā vietā. Tā ir svarīga kafijas automāta detaļa.*

### Kafijas automāta skalošana, lai uzpildītu ūdens boileri

#### **NAV IESPĒJAMS PAGATAVOT KAFIJU. JA SENSEO® KAFIJAS AUTOMĀTS VISPIRMS NAV IZSKALOTS!**

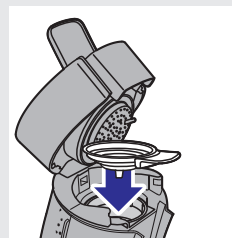
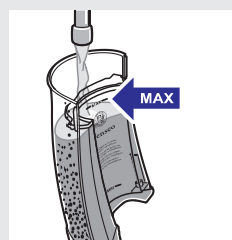
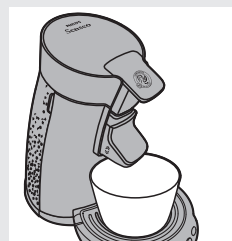

Izskalošana nodrošina to, ka tiek piepildīts ūdens boileris. Pēc skalošanas ierīce ir gatava darbam. Skalošana jāveic sekojoši:

- 1 **Uz krūzīšu novietošanas paplātes novietojiet bļodu ar tilpumu vismaz 1,5 l.**
- 2 **Piepildiet ūdens tvertni ar aukstu ūdeni līdz atzīmei MAX un novietojiet to atpakaļ uz ierīces.**



- 3 **Pārlicinieties, ka kafijas tablešu turētājs bez tabletes vai tabletēm ir savā vietā.**
- 4 **Ielieciet kontaktdakšu iezemētā kontaktslēdzī.**
- 5 **Nospiediet ieslēgšanas/ izslēgšanas taustiņu .**

Deg gaismas aplis ap 1-krūzītes pagatavošanas taustiņu  un 2-krūzīšu pagatavošanas taustiņu .

- 6 **Lai sāktu skalošanu, vienlaicīgi viegli piespiediet 1-krūzītes pagatavošanas taustiņu  un 2-krūzīšu pagatavošanas taustiņu .**

## DARBĪBU SĀKOT

Skalošanas laikā ūdens no ūdens tvertnes tiek izskalots cauri visam kafijas automātam un boilers tiek piepildīts ar ūdeni. Skalošanas procedūra ilgst ap 90 līdz 150 sekundēm.

**Nekad nepārtrauciet skalošanas procedūru. Ja tā tiek pārtraukta, tad boilers nepiepildās pareizi.**

*Piezīme: Skalošanas procedūras laikā ierīces darbība ir skaļāka nekā kafijas gatavošanas procesā.*

Kafijas automāts automātiski izslēdzas, kad skalošana ir pabeigta.

**Tagad Jūsu Philips SENSEO® kafijas automāts ir gatavs lietošanai.**

*Piezīme: Ja kafijas automāts nedarbojas, tad atkārtojiet 1. – 7. soli. Nepārtrauciet skalošanas procesu.*

## SENSEO® KAFIJAS PAGATAVOŠANA

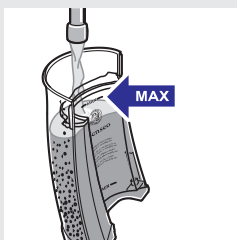

### Ūdens tvertnes piepildīšana

- 1 Piepildiet ūdens tvertni ar aukstu ūdeni līdz atzīmei MAX un novietojiet to atpakaļ uz ierīces.



**Atzīme MIN norāda uz mazāko ūdens daudzumu, kādam jābūt ūdens tvertnē, lai varētu pagatavot kafiju. Vienmēr uzpildiet ūdens tvertni virs atzīmes MIN.**

**Nekad neļaujiet ūdens tvertnē pienu, karstu vai gāzētu ūdeni.**

## ATKAĻĶOŠANA

### Atkaļķošanas procedūra



#### Atkaļķošanas cikls

- 1 Mērtraukā sajauciet 50 gramu citronskābes ar 1 litru ūdens. Maisiet kamēr skābes pulveris ir pilnībā izšķīdis.
- 2 Piepildiet ūdens tvertni ar atkaļķojošo maisījumu. Tad novietojiet ūdens tvertni atpakaļ uz kafijas automāta.
- 3 Nospiediet ieslēgšanas/ izslēgšanas taustiņu .
  - Kafijas automāts ir gatavs lietošanai, kad gaismas aplis deg nepārtraukti.
- 4 Ievietojiet kafijas automātā 1 -kafijas tabletes turētāju  ar jau izlietu kafijas tableti. Aizveriet vāku un pārliedziniet, ka tas ir pilnībā noslēgts.

**Nav iespējams atkalķot kafijas automātu, ja vāks nav pilnībā aizvērts un tā svira nav noblokēta. Šajā gadījumā mirgo gaismas aplis ap ieslēgšanas/ izslēgšanas taustiņu.**

*Piezīme: Vienmēr izmantojiet jau lietotu kafijas tableti, kad atkaļķojat kafijas automātu. Šī kafijas tablete kalpo kā filtrs, lai novērstu kafijas tablešu turētāja un tā sietiņa nobloķēšanos ar kaļķakmens nogulsniem.*

- 5 Zem kafijas padeves krāna novietojiet bļodu ar vismaz 1500 ml tilpumu, lai savāktu atkaļķošanas maisījumu.

- 6 Lai sāktu atkaļķošanu, vienlaicīgi viegli piespiediet 1-krūzītes pagatavošanas taustiņu  un 2-krūzīšu pagatavošanas taustiņu .
  - Mirgo brīdinājuma gaismiņa CALC, ziņodama par to, ka ir uzsākts atkaļķošanas process.

### Kad atkaļķot?

Atkaļķojiet SENSEO® kafijas automātu kā aprakstīts zemāk, kad iedegas brīdinājuma lampiņa CALC (kad būsiet pagatavojis ap 400 krūzīšu SENSEO® kafijas). Tādā pašā veidā SENSEO® kafijas automāta atkaļķošanu Jūs varat veikt arī biežāk (reizi 3 mēnešos). Atkaļķošana ilgst 20 – 30 minūtes. Nepārtrauciet atkaļķošanas procesu.

### Kāpēc atkaļķot?

Lietojot kafijas automātu, tajā uzkrājas kaļķakmens. Ir būtiski atkaļķot SENSEO® kafijas automātu vismaz reizi 3 mēnešos. Iemesli, lai atkaļķotu:

- Tādā veidā tiek paildzināts Jūsu SENSEO® kafijas automāta darbības mūžs.
- Tiek nodrošināta maksimālā krūzītes piepildīšana.
- Tiek nodrošināta maksimālā kafijas temperatūra.
- Gatavošanas laikā kafijas automāts darbojas klusāk.
- Tiek novērsti darbības traucējumi.

Ja atkaļķošana netiek veikta pareizi, tad kaļķakmens nogulsnes paliek sistēmā. Tas izraisa vēl ātrāku kaļķakmens izgulsnēšanos un var radīt pastāvīgu un neatgriezenisku kafijas automāta bojājumu.

### Izmantojiet atbilstošu atkaļķošanas līdzekli

SENSEO® kafijas automāta atkaļķošanai piemēroti tikai tie līdzekļi, kas ir gatavoti uz citronskābes bāzes. Šāda veida atkaļķotāji iztīra kafijas automātu to nebojājot. Atbilstošam līdzekļa daudzumam, kas nepieciešams atkaļķošanai, skatieties sadaļā "Atkaļķošanas procedūra". Katrs atkaļķošanas maisījums var tikt lietots tikai vienu reizi. Pēc izmantošanas atkaļķošanas maisījums vairs nav aktīvs.

Mēs iesakām lietot speciālo SENSEO® atkaļķotāju (HD7012, HD7011, HD7006). Lai uzzinātu vairāk par šo atkaļķotāju, apmeklējiet mūsu mājas lapu [www.philips.com](http://www.philips.com).

**Nekad neizmantojiet minerālskābju atkaļķošanas līdzekļus, kā piemēram, sērskābi, sāļsskābi un etiķskābi (piemēram, etiķis). Šīs atkaļķošanas vielas var bojāt Jūsu SENSEO® kafijas automātu.**

### Kafijas automāta ieslēgšana



- 1 Nospiediet ieslēgšanas/izslēgšanas taustiņu .
- ▶ Kamēr tiek uzsildīts ūdens, gaismas aplis lēnām mirgo. Sildīšana ilgst apmēram 75 sekundes.
- ▶ Kafijas automāts ir gatavs lietošanai, kad gaismas aplis deg nepārtraukti.



*Piezīme: Ja gaismas aplis ātri mirgo, tad ūdens tvertnē nav pietiekams ūdens daudzums, lai pagatavotu vienu kafijas krūzīti.*

### Kafijas tablešu turētāja uzstādīšana

- 1 Atveriet vāku, paverot sviru uz augšu.
- ▶ Vāks atveras automātiski.
- 2 Ievietojiet atbilstošu kafijas tablešu turētāju kafijas automātā.

*Piezīme: Pārliedzinieties, ka kafijas tablešu turētājs ir tīrs un tā centrālais sietiņš nav aizsērējis, piemēram, ar kafijas biežumiem.*

- Ja Jūs vēlaties pagatavot vienu tasīti SENSEO® kafijas, tad lietojiet vienu kafijas tableti kombinācijā ar 1- kafijas tabletes turētāju  un 1- krūzītes pagatavošanas taustiņu .

- Ja Jūs vēlaties pagatavot divas tasītes SENSEO® kafijas, tad lietojiet divas kafijas tabletes kombinācijā ar 2- kafijas tablešu turētāju  un 2- krūzīšu pagatavošanas taustiņu .

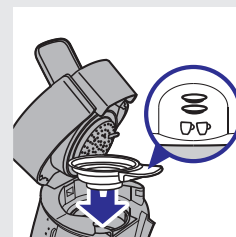
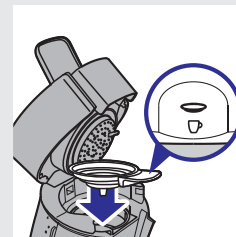
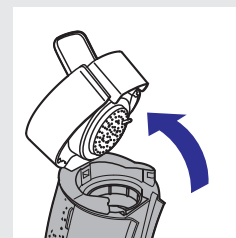
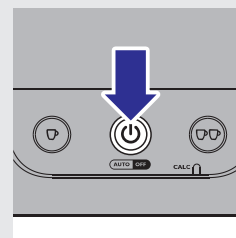

### Vienas vai divu kafijas tablešu ievietošana

- 1 Ievietojiet SENSEO® kafijas tableti/ -es tablešu turētāja centrā ar izliekto pusi uz leju.

*Piezīme: Lietojiet SENSEO® kafijas tabletes, ko Douwe Egberts ir speciāli izgatavojis SENSEO® kafijas automātiem, lieliskas garšas kafijas pagatavošanai.*

*Piezīme: Pārliecinieties, ka kafija tabletē ir vienmērīgi sadalīta un viegli piespiediet tableti, lai tā cieši ieguļ kafijas tabletes turētājā.*

*Piezīme: SENSEO® kafijas automātā nedrīkst lietot parasto malto kafiju, kā arī nekad neizmantojiet bojātas kafijas tabletes, jo kafijas nonākšana sistēmā var to bloķēt.*

- Ievietojiet vienu SENSEO® kafijas tableti 1- kafijas tabletes turētājā ☐.
- Ievietojiet divas SENSEO® kafijas tabletes 2 – kafijas tablešu turētājā ☐☐.

- 2 Aizveriet vāku un nobloķējiet sviru.

**Nav iespējams pagatavot kafiju, ja vāks nav pilnībā aizvērts un tā svira nav nobloķēta. Šajā gadījumā mirgo gaismas aplis ap ieslēgšanas/ izslēgšanas taustiņu.**

- 3 Novietojiet vienu vai divas tases zem kafijas padeves krāna atverēm. Jūs varat pielāgot kafijas padeves krāna augstumu, bīdot to uz augšu vai uz leju.

Kafijas tasītēm jābūt ar vismaz 150 ml tilpumu. Nelietojiet tasītes, kas ir pārāk lielas, jo tajās kafija ātrāk atdziest.

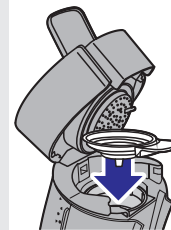

- 2 Ielieciet kafijas automātā 1 -kafijas tabletes turētāju ☐ vai 2 -kafijas tablešu turētāju ☐☐ bez kafijas tabletēm.
- 3 Aizveriet vāku un nobloķējiet sviru.

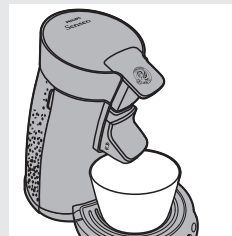

- 4 Zem kafijas padeves krāna novietojiet divas tasītes vai bļodu, lai savāktu ūdeni.

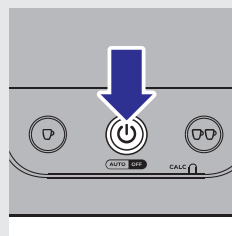

- 5 Nospiediet ieslēgšanas/ izslēgšanas taustiņu ☐.
- ▶ Kamēr tiek uzsildīts ūdens, gaismas aplis lēnām mirgo. Sildīšana ilgst apmēram 75 sekundes.
- ▶ Kafijas automāts ir gatavs lietošanai, kad gaismas aplis deg nepārtraukti.

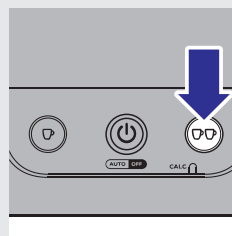

- 6 Nospiediet 2-krūzīšu pagatavošanas taustiņu ☐☐, lai pagatavotu divas krūzītes ar ūdeni.
- 7 Ūdeni pēc skalošanas izlejiet. Kafijas automāts atkal ir gatavs lietošanai.

## KAFIJAS AUTOMĀTA TĪRĪŠANA



- 9** Mazgājiet ūdens tvertni ar karstu ūdeni, ja nepieciešams nelielu trauku mazgājama līdzekļa daudzumu.

*Piezīme: Ja mazgāšanai izmantojat birsti, tad uzmanieties, lai nesabojātu vārstuli ūdens tvertnes apakšā. Noņemiet ūdens tvertnes vāku, lai atvieglotu tīrīšanu.*

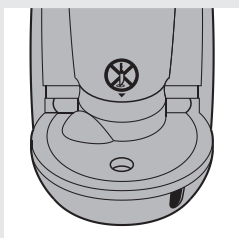

- 10** Tīriet kafijas automāta ūdens pievades sistēmu ar mitru drānu.

Ūdens pievada tīrīšanai, neizmantojiet priekšmetus ar asiem stūriem.

- 11** Noskalojiet detaļas ar tīru ūdeni un novietojiet tās atpakaļ kafijas automātā.

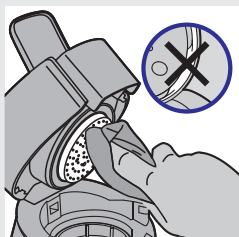

- 12** Ūdens padeves disku tīriet ar mitru drānu.

Dariet to uzmanīgi, lai gumijas blīvgredzens nenosprostotu ūdens padeves disku un nekur neieķertos. Ja tā notiks, tad kafijas automāts sāks tecēt!

*Piezīme: Esiet uzmanīgi, lai nesabojātu ūdens padeves diska metāla cilpiņu.*

### Kafijas automāta skalošana

Ja trīs dienas kafijas automātu neesat lietojis, tad pirms kārtējās lietošanas reizes tas ir jāizskalo ar tīru ūdeni. Lai izskalotu ūdens boileri, pagatavojiet divas karsta ūdens tasītes šādā veidā:

- 1** Uzpildiet ūdens tvertni vismaz līdz atzīmei MIN un uzlieciet to atpakaļ uz kafijas automāta.

## SENSEO® KAFIJAS PAGATAVOŠANA

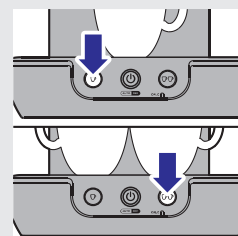

- 4** Nospiediet taustiņu, kas atbilst SENSEO® kafijas tasīšu skaitam, ko vēlaties pagatavot.

- Nospiediet 1-krūzītes pagatavošanas taustiņu ☐ vienas krūzītes pagatavošanai.
- Nospiediet 2-krūzīšu pagatavošanas taustiņu ☐☐ divu krūzīšu pagatavošanai.

### SENSEO® kafijas aparāts sāk gatavot kafiju.

- Kafijas automāts automātiski nodrošina nepieciešamā ūdens daudzuma padevi.
- Jūs varat pārtraukt kafijas gatavošanas procesu jebkurā brīdī, piespiežot ieslēgšanas/ izslēgšanas taustiņu ☐. Kad pēc kafijas gatavošanas pārtraukšanas atkal ieslēdzat kafijas automātu, pārtrauktā kafijas gatavošana netiek atsākta.

**Kafijas gatavošanas laikā nenovietojiet ūdens tvertni, jo tas izraisa gaisa ieplūdi kafijas automātā. Ja tas notiek, tad nākamā kafijas tasīte ir pustukša.**

*Piezīme: Ja kafijas automāts negatavo kafiju, tad Jūs iespējams neesat to izskalojis pirms pirmās lietošanas reizes. Tā rezultātā ūdens boileri nav piepildīti. Pirms sākat gatavot kafiju, izskalojiet kafijas automātu kā tas aprakstīts nodaļā "Darbību sākot". Ja kafijas automāts gatavo tikai nelielu kafijas tilpumu, tad pirms nākamās tasītes pagatavošanas izskalojiet to kā aprakstīts sadaļā "Skalošana" nodaļā "Kafijas automāta tīrīšana".*

- 5** Izņemiet izlietotās kafijas tabletes no kafijas automāta, izceļot kafijas tablešu turētāju no kafijas automāta un to iztukšojot.

Uzmanieties, kad to darāt, jo kafijas tabletēs var būt saglabājies karsts ūdens vai kafija.

## SENSEO® KAFIJAS PAGATAVOŠANA

### Kafijas gatavošanas pārtraukšana

- 1 Nospiediet ieslēgšanas/ izslēgšanas taustiņu , lai pārtrauktu kafijas gatavošanas procesu.

*Piezīme: Ja Jūs neizslēdzat kafijas automātu, tad pēc 30 minūtēm tas izslēdzas automātiski.*

### Izslēgšana

- 1 Pēc kafijas automāta lietošanas nospiediet ieslēgšanas/ izslēgšanas taustiņu , lai to izslēgtu.

*Piezīme: Ja Jūs neizslēdzat kafijas automātu, tad pēc 30 minūtēm tas izslēdzas automātiski.*

### Padomi labākai SENSEO® kafijas kvalitātei

- Katrā gatavošanas reizē lietojiet tīru, svaigu ūdeni.
- Lietojiet SENSEO® kafijas tabletes, ko Douwe Egberts ir speciāli izgatavojis SENSEO® kafijas automātiem, lieliskas garšas kafijas pagatavošanai.

## KAFIJAS AUTOMĀTA TĪRĪŠANA

**Nekad neiegremdējiet SENSEO® kafijas automātu ūdenī.**

### Kafijas automāta tīrīšana

- 1 Vienmēr pirms kafijas automāta tīrīšanas atvienojiet to no elektrības.
- 2 Kafijas automāta ārpusi tīriet ar mitru drāniņu.
- 3 Izņemiet kafijas savācēju.

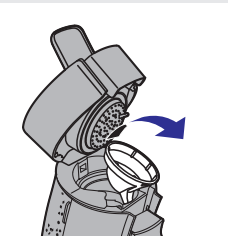

## KAFIJAS AUTOMĀTA TĪRĪŠANA

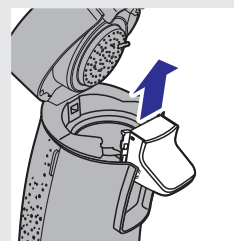

- 4 Izņemiet no kafijas automāta kafijas padeves krānu, bīdot to uz augšu.

*Piezīme: Kafijas padeves krānu iespējams izņemt tikai tad, kad esat izņēmis kafijas savācēju.*



- 5 Izjauciet kafijas padeves krānu, ja vēlaties to notīrīt rūpīgāk.

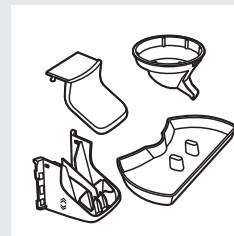

- 6 Mazgājiet kafijas padeves krānu, kafijas savācēju un ūdens savākšanas paplāti ar karstu ūdeni, ja nepieciešams nelielu trauku mazgājama līdzekļa daudzumu. Šīs detaļas drīkst mazgāt arī trauku mazgājamā mašīnā.



- 7 Turiet krūziņu novietošanas paplāti rokās, kamēr mazgājat to ar karstu ūdeni. Ja nepieciešams, lietojiet nelielu daudzumu trauku mazgājama līdzekļa.

Krūziņu novietošanas paplāti drīkst mazgāt arī trauku mazgājamā mašīnā.

**Lai notīrītu krūziņu novietošanas paplāti, vienmēr izņemiet to no kafijas automāta. Ja ar to darbojas neuzmanīgi, tad iespējams savainoties uz asajām malām. Vienmēr apejieties ar šo detaļu uzmanīgi.**

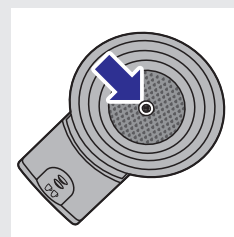

- 8 Mazgājiet kafijas tablešu turētāju ar karstu ūdeni, ja nepieciešams nelielu trauku mazgājama līdzekļa daudzumu. Šo detaļu drīkst mazgāt arī trauku mazgājamā mašīnā.

Pārbaudiet vai sietiņš kafijas tablešu turētāja centrā nav aizbloķējies. Ja tas tā ir, tad skalojiet sietiņu zem tekoša krāna. Ja nepieciešams, lietojiet mazgāšanas birsti, lai pilnībā iztīrītu sietiņu.