

PHILIPS

GC310, GC312,
GC320, GC322



User manual

Uživatelská příručka

Brugervejledning

Bedienungsanleitung

Käyttöopas

Mode d'emploi

Felhasználói kézikönyv

Пайдаланушы нұсқаулығы

Gebruiksaanwijzing

Instrukcja obsługi

Руководство пользователя

Návod na použitie

Användarhandbok

Kullanım kılavuzu

Посібник користувача

Brukerhåndbok

Manual de utilizare

دليل المستخدم

راهنمای کاربر



3



4



7



16



21



29



32



34



37



38



47

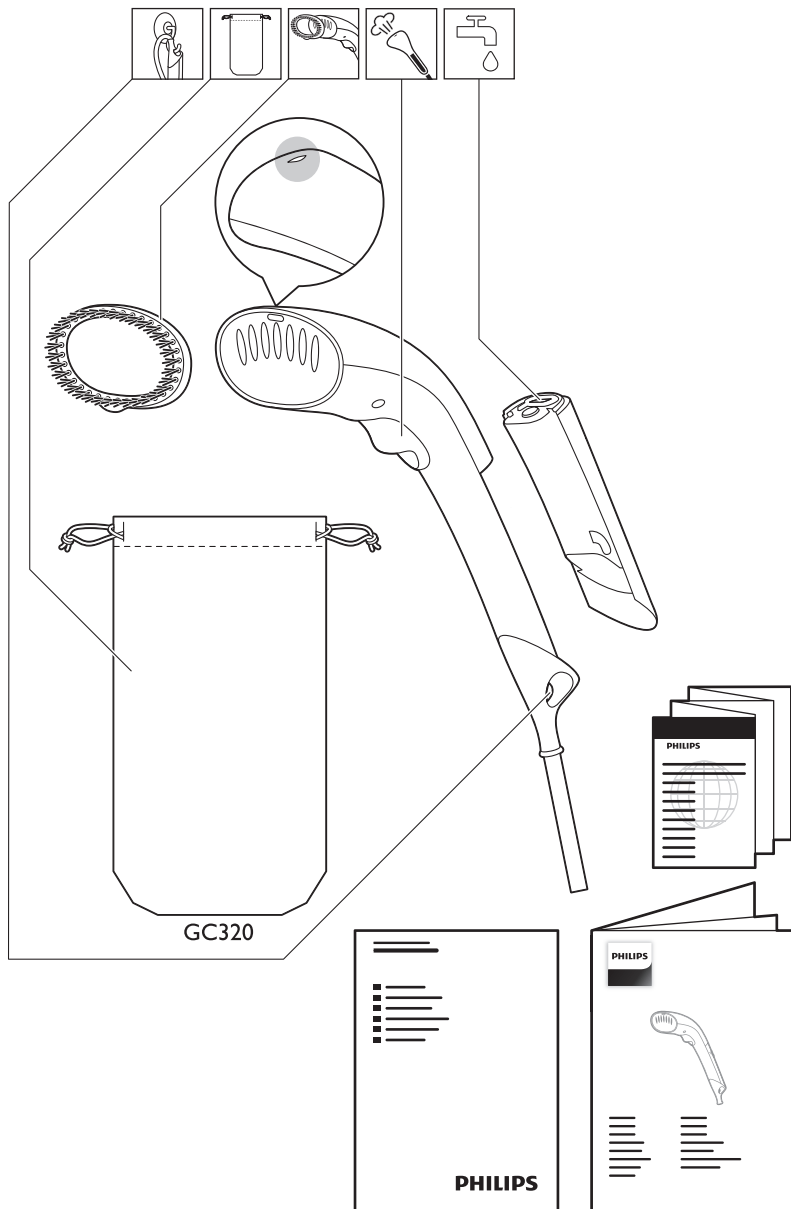

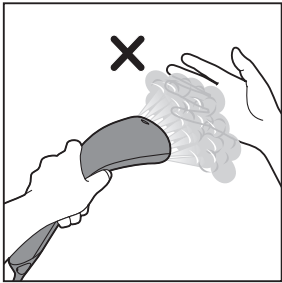
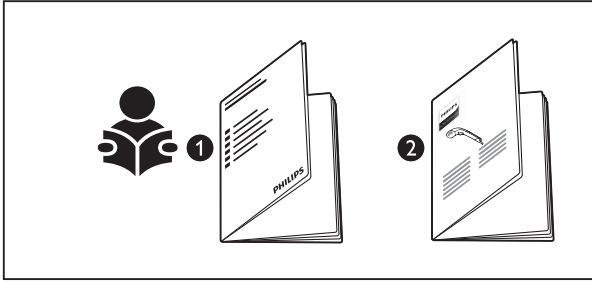

- EN** Do not use your bare hand as a supporting surface when you steam.
Pull the sides of the garment to stretch it.
- CS** Při napařování nepoužívejte holé ruce k podepření.
Oděv natáhněte tažením za jeho okraje.
- DA** Støt ikke med din ubeskyttede hånd, når du damper.
Træk i tøjets sider for at strække det.
- DE** Verwenden Sie während des Dampfvorgangs Ihre bloße Hand nicht als stützende Unterlage.
Ziehen Sie die Kleidung auseinander, um sie zu spannen.
- FI** Älä tue laitetta kättäsi vasten höyrytyksen aikana.
Venytä vaatetta vetämällä sitä eri puolilta.
- FR** N'utilisez pas votre main nue comme surface de support lorsque vous défroissez un vêtement.
Tirez sur les côtés du vêtement pour l'étirer.
- HU** Gőzöléskor ne használja támasztófelületként a kezét.
A ruhát az oldalainál fogva feszítse ki.
- KK** Бумен үгіктегенде жалаңаш қолыңызды қолдау беті ретінде пайдаланбаңыз.
Киімді созу үшін шеттерінен тартыңыз.
- NL** Gebruik uw blote hand niet als ondersteuning wanneer u stoomt.
Trek aan de zijken van het kledingstuk om het strak te trekken.
- PL** Nie przytrzymuj niezabezpieczoną ręką tkaniny podczas prasowania parowego.
Pociągnij za boki ubrania, aby je rozprostować.
- RU** Не подкладывайте руку под отпариваемую ткань во время подачи пара.
Расправьте ткань, потянув ее за края.
- SK** Oblečenie pri napařovaní nepridržiavajte holou rukou.
Jemným ťahom napínajte okraje oblečenia, aby ste ho vystreli.
- SV** Använd inte din oskyddade hand som stödyta när du använder ångan.
Dra i plaggets sidor för att sträcka det.
- TR** Buharlama yaparken çıplak elinizi destek yüzeyi olarak kullanmayın.
Kumaşı kenarlarından çekerek gerin.
- UK** Не використовуйте голу руку як опору поверхню під час обробки паром.
Потягніть одяг з різних сторін, щоб натягнути його.
- NO** Ikke bruk bare hender som underlag for plagget mens du damper det.
Strekk plagget ved å trekke i sidene.
- RO** Nu folosi mâna goală drept suprafață de sprijin când calci cu abur.
Trage de laturile articolului vestimentar pentru a-l întinde.

لا تستخدمی يدك المجردة كسطح دعم أثناء الكي بالبخار.

شدي طرفي قطعة الثياب لتمديدھا.

هنگام بخارشو کردن از دست بدون دستکش به عنوان تکیهگاه استفاده نکنید.

دو طرف لباس را بکشید تا صاف شود.

AR

FA

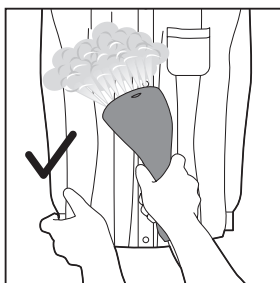
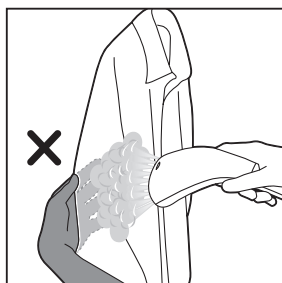

- EN** Do not use the appliance on an ironing board, horizontal surface or hold it upside down, this causes inconsistent steam. Always hold the steamer in an upright position during usage for the best steam performance.
- CS** Nepoužívejte přístroj na žehlicím prkně, vodorovném povrchu ani jej nedržte vzhůru nohama, došlo by k nerovnoměrné tvorbě páry. Chcete-li dosáhnout co nejlepšího výsledku, naparovač při používání vždy držte ve vzpřímené poloze.
- DA** Brug ikke apparatet på et strygebræt, en vandret overflade, og hold det ikke på hovedet, da dette medfører ujævn damp. Hold altid steameren i lodret stilling ved brug for at opnå den bedste dampning.
- DE** Verwenden Sie das Gerät nicht auf einem Bügelbrett oder auf einer horizontalen Unterlage, und halten Sie es nicht verkehrt herum, dies führt zu uneinheitlicher Dampfausstoß. Halten Sie die Dampfeinheit für eine bestmögliche Dampfleistung während des Gebrauchs in einer senkrechten Position.
- FI** Älä käytä laitetta silityslaudalla tai vaakatasossa olevalla pinnalla äläkä pidä sitä ylösalaisin. Muuten höyry ei vapaudu tasaisesti.
- FR** N'utilisez pas l'appareil sur une table à repasser ou une surface horizontale et ne le tenez pas à l'envers, car cela risque de perturber le fonctionnement de la vapeur. Pour une performance optimale de la vapeur, tenez toujours le défroisseur en position verticale lorsque vous l'utilisez.
- HU** Ne használja a készüléket vasalódeszkán, vízszintes felületen, illetve ne tartsa fejjel lefelé, mert ez egyenetlen gőzt eredményezhet. A legjobb gőzölési teljesítmény érdekében használat alatt mindig függőleges helyzetben tartsa a gőzölőt.
- KK** Құралды үтіктеу тақтасында, көлденең бетте пайдаланбаңыз немесе оны төңкеріп ұстамаңыз, бұл дұрыс шықпауы мүмкін. Өнімділігі жақсы болуы үшін әрдайым бұл үтігін тігінен ұстаңыз.
- NL** Gebruik het apparaat niet op een strijkplank of horizontale ondergrond en houd het niet ondersteboven, aangezien dit onregelmatige stoom veroorzaakt. Houd de stomer voor de beste stoomprestaties altijd rechtop tijdens gebruik.
- PL** Nie korzystaj z urządzenia na desce do prasowania ani innej poziomej powierzchni. Nie obracaj go do góry dnem, ponieważ powoduje to generowanie nierównomiernego strumienia pary. Podczas użytkowania zawsze trzymaj urządzenie parowe w pozycji pionowej, aby uzyskać optymalną wydajność pary.
- RU** Не ставьте прибор на гладильную доску, горизонтальную поверхность и не переворачивайте его. В противном случае подача пара будет неравномерной. Для оптимальной подачи пара всегда держите отпариватель вертикально.
- SK** Zariadenie nepoužívajte spolu so žehliacou doskou, na vodorovnom povrchu ani ho neotáčajte hore nohami – mohlo by dôjsť k prerušovaniu prúdu pary. Ak chcete dosiahnuť najlepšie výsledky naparovania, držte naparovacie zariadenie počas naparovania vždy vo zvislej polohe.
- SV** Använd inte apparaten på en strykbräda, horisontell yta eller håll det upp och ned eftersom det gör att ångan fördelas ojämnt. Håll alltid ångstrykjärnet i ett upprätt läge under användning för bästa resultat.
- TR** Cihazı ütü masasının üzerinde veya yatay bir yüzeyde kullanmayın ve hiçbir zaman baş aşağı tutmayın. Bu durum istikrarsız buhar performansına neden olur. En iyi buhar performansı için cihazı kullanım sırasında her zaman dik konumda tutun.

UK Не використовуйте пристрій на дошці для прасування, горизонтальній поверхні та не тримайте його низом догори, оскільки це спричиняє несталу подачу пари. Для забезпечення найкращого відпарювання завжди тримайте відпарювач вертикально під час використання.

NO Ikke bruk apparatet på et strykebrett eller en vannrett overflate, og ikke hold det opp ned, da dette fører til inkonsekvent damp. Du får den beste dampytelsen hvis du holder dampenheten i en oppreist stilling når du bruker den.

RO Nu utiliza aparatul pe o masă de călcat, pe o suprafață orizontală și nu-l ține cu capul în jos, acest lucru duce la jet de abur inconsistent. Ține întotdeauna aparatul de călcat cu abur în poziție verticală în timpul utilizării pentru cele mai bune performanțe de abur.

AR لا تستخدمى الجهاز على لوح كي أو سطح أفقي ولا تبقيه مقلوباً، إذ يؤدي ذلك إلى أداء بخار غير متناسق. احرصى دائماً على إبقاء القدر البخاري في وضعية عمودية أثناء استخدامه للحصول على أفضل أداء بخار.

FA از دستگاه بر روی میز اتو و سطح افقی استفاده نکنید یا آن را برعکس نگه دارید، چون باعث می شود بخار به طور بیروسته و یکنواخت خارج نشود. همیشه برای بهترین خروج بخار، بخار شو را در حین استفاده در وضعیت عمودی بگیرید.

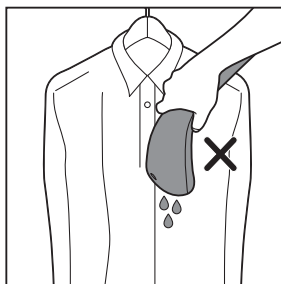
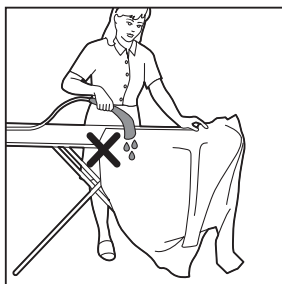

EN Your appliance has been designed to be used with tap water. In case you live in an area with hard water, fast scale build-up may occur. Therefore, it is recommended to check the water hardness first with the test strip provided (For specific types only). Immerse all the squares on the test strip in tap water for 1 second. Shake off excess water for 60 seconds. Check how many squares have changed color and refer to the following table for water recommendation. Do not consider color changes on a minor part of a square or colors that change after 3 minutes.

CS Váš přístroj byl navržen pro použití s kohoutkovou vodou. V případě, že bydlíte v oblasti s tvrdou vodou, může docházet k rychlé tvorbě vodního kamene. Proto doporučujeme nejprve zkontrolovat tvrdost vody s využitím dodaného testovacího proužku (pouze u některých modelů). Ponořte všechny čtverečky na testovacím proužku do kohoutkové vody na 1 sekundu. Po dobu 60 sekund setřesejte přebytečnou vodu. Zkontrolujte, kolik čtverečků změnilo barvu, a podívejte se do následující tabulky, kde naleznete doporučení ohledně vody. Nevěnujte pozornost změnám barvy, ke kterým dojde pouze na malé části čtverečku, nebo změnám, ke kterým dojde po době delší než 3 minuty.

- DA** Apparatet er udviklet til brug med vand fra hanen. Hvis du bor i et område med hårdt vand, kan hurtig kalkaflejring forekomme. Derfor anbefales det at kontrollere vandets hårdhedsgrad først med den medfølgende teststrimmel (kun til bestemte typer). Læg alle teststrimmels felter i vand fra hanen i 1 sekund. Ryst overskydende vand af i 60 sekunder. Se bort fra farveændringer på mindre dele af felter og farver, der skifter efter 3 minutter.
- DE** Ihr Gerät wurde zur Verwendung mit Leitungswasser entwickelt. Falls Sie in einem Gebiet mit hartem Wasser leben, kann sich schnell Kalk ablagern. Daher wird empfohlen, die Wasserhärte zuerst mit dem mitgelieferten Teststreifen zu prüfen (nur bestimmte Gerätetypen). Tauchen Sie alle Vierecke auf dem Teststreifen 1 Sekunde lang in Leitungswasser. Schütteln Sie überschüssiges Wasser 60 Sekunden lang ab. Prüfen Sie, wie viele Vierecke die Farbe geändert haben, und entnehmen Sie das empfohlene Wasser der folgenden Tabelle. Vernachlässigen Sie Farbveränderungen, die nur einen geringen Teil des Vierecks einnehmen sowie Änderungen, die nach 3 Minuten auftreten.
- FI** Saat parhaan tuloksen, kun pidät höyrystintä pystyasennossa käytön ajan. Laitteesi on suunniteltu käyttämään vesijohtovettä. Jos asut alueella, jossa on kova vesi, kalkkia voi muodostua nopeasti. Siksi on suositeltavaa tarkistaa veden kovuus ennen käyttöä laitteen mukana toimitetuilla testiliuskoilla. Kasta liuskan kaikki ruudut vesijohtoveteen 1 sekunniksi. Ravista liuskaa 60 sekuntia, jotta liika vesi poistuu. Katso, kuinka monen ruudun väri on muuttunut, ja tarkista oheisesta taulukosta vesisuositukset. Älä huomioi ruutuja, joiden väri on vaihtunut vain osittain tai joiden väri muuttuu 3 minuutin kuluttua.
- FR** Votre appareil a été conçu pour être utilisé avec l'eau du robinet. Si vous habitez dans une région où l'eau est très calcaire, des dépôts peuvent se former rapidement. Il
- est dès lors recommandé de commencer par vérifier la dureté de l'eau au moyen de la bandelette de test fournie (certains modèles uniquement). Plongez tous les carrés de la bandelette de test dans l'eau du robinet pendant 1 seconde. Secouez-la pour éliminer l'excès d'eau pendant 60 secondes. Vérifiez le nombre de carrés ayant changé de couleur et reportez-vous au tableau suivant pour la recommandation de l'eau. Ne tenez pas compte des changements de couleur sur une petite partie d'un carré ou des couleurs variant après 3 minutes.
- HU** A készülék csapvízzel történő használatra lett tervezve. Ha olyan helyen él, ahol kemény a víz, a készülékben hamar felhalmozódhat a vízkő. Ennél fogva ajánlott először a mellékelt tesztsíkkal ellenőrizni a vízkeménységet. (Csak bizonyos típusok esetén.) A csikon lévő összes négyzetet merítse vízbe 1 másodpercig. 60 másodpercen keresztül rázza le a felesleges vizet. Ellenőrizze, hogy hány négyzet színe változott meg, és tekintse meg a következő táblázatot a vízzel kapcsolatos javaslatokért. A négyzet kis részén tapasztalható színváltozásokat, vagy a 3 perc után bekövetkező színváltozásokat hagyja figyelmen kívül.
- KK** Құрал қран суымен пайдалануға арналған. Егер су аса кермек аймақта тұрсаңыз, тез қақ жиналады. Сондықтан алдымен берілген тексеру таспаларының көмегімен су кермектігін тексеру ұсынылады (тек кейбір түрлер үшін). Тексеру таспасындағы барлық шаршыны қран суына 1 секундқа салыңыз. Артық суды 60 секундқа сілкіңіз. Қанша шаршының түсі өзгергенін тексеріңіз және келесі кестедегі қолданылатын су бойынша ұсыныс мәліметтерін қараңыз. Шаршының кішкене бөлігінің түсі өзгергенін немесе 3 минуттан кейінгі өзгерістерге көңіл аудармаңыз.
- NL** Het apparaat is ontworpen voor gebruik met kraanwater. Als u in een gebied woont met hard water, ontstaat er mogelijk snel kalkaanslag. U wordt daarom aangeraden

- eerst de waterhardheid te controleren met het bijgeleverde teststrookje (alleen bij bepaalde typen).
Dompel alle vakjes op het teststrookje gedurende 1 seconde onder in kraanwater. Schud het overtollige water ervan af gedurende 60 seconden. Controleer hoeveel vakjes er van kleur zijn veranderd en raadpleeg onderstaande tabel voor de wateraanbeveling. Kleurveranderingen op een klein deel van een vakje of kleuren die na 3 minuten veranderen, kunt u negeren.
- PL** Urządzenie jest przystosowane do wody z kranu. Jeśli w Twojej okolicy woda jest bardzo twarda, szybko może osadzić się kamień. Dlatego zalecane jest sprawdzenie twardości wody za pomocą pasków testowych dołączonych do urządzenia (tylko wybrane modele).
Zanurz na 1 sekundę w wodzie z kranu wszystkie kwadratowe pola na pasku testowym. Strząśnij nadmiar wody przez 60 sekund. Sprawdź, ile kwadratowych pól zmieniło kolor i porównaj wynik testu z poniższą tabelą zawierającą zalecenia dotyczące wody. Nie bierz pod uwagę pól, które zmieniły kolor tylko częściowo lub zmieniły kolor po upływie 3 minut.
- RU** Этот прибор предназначен для использования с водопроводной водой. Если в вашем регионе вода очень жесткая, накипь будет образовываться быстрее. Сначала рекомендуется проверить уровень жесткости воды с помощью прилагаемой тестовой полоски (только для некоторых моделей).
Погрузите тестовую полоску в водопроводную воду на 1 секунду, так чтобы все деления были скрыты. Стряхните лишнюю воду, подождите 60 секунд. Посмотрите, сколько делений поменяли цвет, и сравните результат с данными в следующей таблице. Данные не являются достоверными, если цвет делений изменился через три минуты после выполнения процедуры или если цвет изменился только на незначительной части деления.
- SK** Zariadenie je určené na používanie s vodou z vodovodu. Ak žijete v oblasti s tvrdou vodou, môže dôjsť k rýchlemu vytváraniu vodného kameňa. Z tohto dôvodu odporúčame, aby ste najskôr pomocou dodaného testovacieho prúžku skontrolovali tvrdosť vody (len pre určité modely).
Ponorte všetky štvorčeky na testovacom prúžku na 1 sekundu do vody z vodovodu. Otraste prebytočnú vodu a počkajte 60 sekúnd. Skontrolujte, koľko štvorčekov zmenilo farbu, a pozrite si nasledujúcu tabuľku s odporúčaniami podľa tvrdosti vody. Neriadte sa farebnými zmenami na menšej časti štvorčeka ani zmenami farby po uplynutí 3 minút.
- SV** Apparaten är utformad för att användas med kranvatten. Om du bor i ett område med hårt vatten kan kalkavlagringar bildas med hårt vatten snabbt. Vi rekommenderar därför att du kontrollerar vattnets hårdhetsgrad med den medföljande testremsan (endast för vissa modeller).
Sänk ned alla testremsans rutor i kranvatten i 1 sekund. Skaka av överflödigt vatten i 60 sekunder. Kontrollera hur många rutor som ändrade färg och jämför med nedanstående tabell för våra vattenrekommendationer. Ta inte hänsyn till färgförändringar som skett på en mindre del av en ruta eller färger som ändras efter 3 minuter.
- TR** Cihazınız musluk suyuyla kullanılmak üzere tasarlanmıştır. Yaşadığınız bölgedeki suyun sert olması halinde kısa süre içinde kireç oluşumu meydana gelebilir. Bu nedenle, öncelikle birlikte verilen test şeritlerini kullanarak su sertliğini kontrol etmeniz önerilir (Sadece belirli modellerde).
Test şeridindeki tüm kareleri 1 saniyelik süre musluk suyuna batırın. Üzerinde kalan suyu 60 saniye boyunca silkeleyin. Kaç karenin renk değiştiğini kontrol edin ve sonucu aşağıda verilen su önerisi tablosuyla karşılaştırın. Karelerin küçük bir kısmındaki renk değişikliklerini ve 3 dakikadan sonra değişen renkleri dikkate almayın.

UK Пристрій розраховано на використання води з-під крана. Якщо Ви живете в регіоні з жорсткою водою, може швидко накопичуватися накип. Тому рекомендується спершу перевіряти жорсткість води за допомогою тестової стрічки з комплекту (лише для окремих моделей).

Занурте усі квадратики на тестовій стрічці у воду з-під крана на 1 секунду. Струшуйте воду, що залишилася, протягом 60 секунд. Перевірте, скільки квадратиків змінило колір, і перегляньте подану далі таблицю, щоб отримати рекомендації щодо води. Не беріть до уваги зміну кольору незначної частини квадратики або кольори, які поміняються через 3 хвилини.

NO Apparatet er utformet for bruk med springvann. Hvis du bor i et område med hardt vann, kan det raskt danne seg mye kalk. Derfor anbefaler vi at du først kontrollerer hardheten til vannet med teststripen som følger med (kun for bestemte typer).

Senk alle firkanter på teststrimmelen ned i vann i 1 sekund. Rist av overflødig vann i 60 sekunder. Kontroller hvor mange firkanter som har endret farge, og referer til følgende tabell for vannanbefaling. Ikke vurder fargeendringer på en mindre del av en firkant eller farger som endres etter 3 minutter.

RO Aparatul a fost conceput pentru a fi folosit cu apă de la robinet. Dacă locuiești într-o zonă cu apă dură, aparatul poate acumula calcar rapid. Prin urmare, îți recomandăm să verifici duritatea apei mai întâi cu

ajutorul benzii de testare furnizate (Numai pentru anumite modele).

Introdu toate pătratele benzii de testare în apă timp de 1 secundă. Scutură apa în exces timp de 60 de secunde. Verifică numărul de pătrate care și-au schimbat culoarea și consultă următorul tabel pentru recomandări privind apa. Nu lua în considerare modificările de culoare pe o mică secțiune a unui pătrat sau culorile care se schimbă după 3 minute.

AR تم تصميم الجهاز للاستخدام مع مياه الحنفية. في حال كانت المياه عسرة في المنطقة حيث تقيمين، فقد تتشكل طبقة كلسية بسرعة. بالتالي، ننصح بالتحقق من غس المياه أولاً باستخدام شريط الاختبار المزود (لأنواع محددة فقط).

اغمسي كل المربعات المتوفرة على شريط الاختبار في مياه الحنفية لثانية واحدة. هزي الشريط لمدة 60 ثانية للتخلص من المياه الزائدة. تحقق من عدد المربعات التي تغير لونها وراجع الجدول التالي لمعرفة حالة المياه. لا تأخذي بعين الاعتبار تغييرات اللون على جزء صغير من مربع محدد أو الألوان التي تتغير بعد مرور 3 دقائق.

FA این دستگاه جهت استفاده از آب لوله طراحی شده است. اگر در جایی زندگی می‌کنید که آب سنگین است، ممکن است رسوب‌گرفتی خیلی سریع رخ دهد. بنابراین توصیه می‌شود با استفاده از نوار آزمایش ارائه شده (فقط در مدل‌های خاص)، ابتدا سختی آب را بررسی کنید.

برای 1 ثانیه، تمام مربع‌های روی نوار آزمایش را در آب فرو کنید. به مدت 60 ثانیه تکان دهید تا آب اضافه خارج شود. بررسی کنید چه تعداد از مربع‌ها رنگشان تغییر کرده است و برای توصیه‌های مربوط به آب، به جدول زیر مراجعه کنید. تغییر رنگ در قسمت کوچکی از مربع‌ها یا رنگ‌هایی که بعد از 3 دقیقه تغییر می‌کنند را در نظر نگیرید.

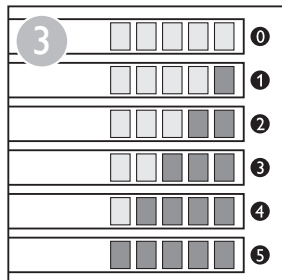
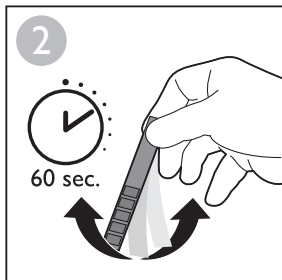
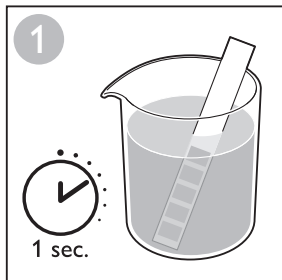

Squares with colour change		Water hardness	Water recommendation
EN	0	Very soft water	Tap water
	1	Soft water	Tap water
	2	Medium hard water	Distilled or purified water
	3	Hard water	Distilled or purified water
	4	Very hard water	Distilled or purified water
	5	Extremely hard water	Distilled or purified water

Čtverečky se změněnou barvou		Tvrdost vody	Doporučení ohledně vody
CS	0	Velmi měkká voda	Kohoutková voda
	1	Měkká voda	Kohoutková voda
	2	Středně tvrdá voda	Destilovaná nebo vyčištěná voda
	3	Tvrdá voda	Destilovaná nebo vyčištěná voda
	4	Velmi tvrdá voda	Destilovaná nebo vyčištěná voda
	5	Mimořádně tvrdá voda	Destilovaná nebo vyčištěná voda

Felter med farveskift		Vandets hårdhedsgrad	Vandanbefaling
DA	0	Meget blødt vand	Vand fra vandhanen
	1	Blødt vand	Vand fra vandhanen
	2	Middelhårdt vand	Destilleret eller rensset vand
	3	Hårdt vand	Destilleret eller rensset vand
	4	Meget hårdt vand	Destilleret eller rensset vand
	5	Ekstremt hårdt vand	Destilleret eller rensset vand

Vierecke mit Farbveränderung		Wasserhärte	Empfohlenes Wasser
DE	0	Sehr weiches Wasser	Leitungswasser
	1	Weiches Wasser	Leitungswasser
	2	Mittelhartes Wasser	Destilliertes oder gereinigtes Wasser
	3	Hartes Wasser	Destilliertes oder gereinigtes Wasser
	4	Sehr hartes Wasser	Destilliertes oder gereinigtes Wasser
	5	Sehr hartes Wasser	Destilliertes oder gereinigtes Wasser

Ruudut, joiden väri on muuttunut		Veden kovuus	Vesisuositus
FI	0	Hyvin pehmeä vesi	Vesijohtovesi
	1	Pehmeä vesi	Vesijohtovesi
	2	Keskikova vesi	Tislattu tai puhdistettu vesi
	3	Kova vesi	Tislattu tai puhdistettu vesi
	4	Erittäin kova vesi	Tislattu tai puhdistettu vesi
	5	Äärimmäisen kova vesi	Tislattu tai puhdistettu vesi

Carrés ayant changé de couleur		Dureté de l'eau	Recommandation de l'eau
FR	0	Eau très douce	Eau du robinet
	1	Eau douce	Eau du robinet
	2	Eau peu calcaire	Eau distillée ou déminéralisée
	3	Eau calcaire	Eau distillée ou déminéralisée
	4	Eau très calcaire	Eau distillée ou déminéralisée
	5	Eau extrêmement calcaire	Eau distillée ou déminéralisée

Megváltozott színű négyzetek	Vízkeménység	Vízzel kapcsolatos javaslat
HU 0	Nagyon lágy víz	Csapvíz
1	Lágy víz	Csapvíz
2	Közepesen kemény víz	Desztillált víz vagy tisztított víz
3	Kemény víz	Desztillált víz vagy tisztított víz
4	Nagyon kemény víz	Desztillált víz vagy tisztított víz
5	Nagyon kemény víz	Desztillált víz vagy tisztított víz

Түсі өзгерген шаршылар	Су қаттылығы	Қолданылатын су бойынша ұсыныс
КК 0	Өте жұмсақ су	Қран суы
1	Жұмсақ су	Қран суы
2	Қаттылығы орташа су	Дистилденген немесе тазартылған су
3	Қатты су	Дистилденген немесе тазартылған су
4	Өте қатты су	Дистилденген немесе тазартылған су
5	Өте кермек су	Дистилденген немесе тазартылған су

Vakjes met veranderde kleur	Waterhardheid	Wateraanbeveling
NL 0	Zeer zacht water	Kraanwater
1	Zacht water	Kraanwater
2	Gemiddeld hard water	Gedistilleerd of gezuiverd water
3	Hard water	Gedistilleerd of gezuiverd water
4	Zeer hard water	Gedistilleerd of gezuiverd water
5	Zeer hard water	Gedistilleerd of gezuiverd water

Kwadratowe pola, które zmieniały kolor	Twardość wody	Zalecenia dotyczące wody
PL 0	Bardzo miękka woda	Woda z kranu
1	Miękka woda	Woda z kranu
2	Średnio twarda woda	Woda destylowana lub oczyszczona
3	Twarda woda	Woda destylowana lub oczyszczona
4	Bardzo twarda woda	Woda destylowana lub oczyszczona
5	Bardzo twarda woda	Woda destylowana lub oczyszczona

Количество делений, поменявших цвет	Уровень жесткости воды	Рекомендации по использованию воды
RU 0	Очень мягкая вода	Водопроводная вода
1	Мягкая вода	Водопроводная вода
2	Вода средней жесткости	Дистиллированная или очищенная вода
3	Жесткая вода	Дистиллированная или очищенная вода
4	Очень жесткая вода	Дистиллированная или очищенная вода
5	Крайне жесткая вода	Дистиллированная или очищенная вода

Štvorčeky so zmenenou farbou		Tvrdosť vody	Odporúčania pre druh vody
SK	0	Veľmi mäkká voda	Voda z vodovodu
	1	Mäkká voda	Voda z vodovodu
	2	Stredne tvrdá voda	Destilovaná alebo prečistená voda
	3	Tvrdá voda	Destilovaná alebo prečistená voda
	4	Veľmi tvrdá voda	Destilovaná alebo prečistená voda
	5	Extrémne tvrdá voda	Destilovaná alebo prečistená voda

Rutor som ändrar färg		Vattnets hårdhetsgrad	Vattenrekommendation
SV	0	Mycket mjukt vatten	Kranvatten
	1	Mjukt vatten	Kranvatten
	2	Medelhårt vatten	Destillerat eller renat vatten
	3	Hårt vatten	Destillerat eller renat vatten
	4	Mycket hårt vatten	Destillerat eller renat vatten
	5	Mycket hårt vatten	Destillerat eller renat vatten

Renk değıştiren kare sayısı		Su sertliđi	Su önerisi
TR	0	Çok yumuşak su	Musluk suyu
	1	Yumuşak su	Musluk suyu
	2	Orta sertlikte su	Damıtılmış veya saf su
	3	Sert su	Damıtılmış veya saf su
	4	Çok sert su	Damıtılmış veya saf su
	5	Son derece sert su	Damıtılmış veya saf su

Квадратики, які змінили колір		Жорсткість води	Рекомендації щодо води
UK	0	Дуже м'яка вода	Вода з-під крана
	1	М'яка вода	Вода з-під крана
	2	Вода середньої жорсткості	Дистильована або очищена вода
	3	Жорстка вода	Дистильована або очищена вода
	4	Дуже жорстка вода	Дистильована або очищена вода
	5	Надзвичайно жорстка вода	Дистильована або очищена вода

Felt som har skiftet farge		Vannhardhet	Vannanbefaling
NO	0	Veldig mykt vann	Vann fra springen
	1	Mykt vann	Vann fra springen
	2	Middels hardt vann	Destillert eller renset vann
	3	Hardt vann	Destillert eller renset vann
	4	Veldig hardt vann	Destillert eller renset vann
	5	Svært hardt vann	Destillert eller renset vann

Pătrățele cu culoarea schimbată		Duritate apă	Recomandare privind apa
RO	0	Apă foarte moale	Apă de la robinet
	1	Apă moale	Apă de la robinet
	2	Apă mediu dură	Apă distilată sau purificată
	3	Apă dură	Apă distilată sau purificată
	4	Apă foarte dură	Apă distilată sau purificată
	5	Apă foarte dură	Apă distilată sau purificată

توصيات المياه	عسر المياه	عدد المربعات التي تتغير لونها	
مياه الحنفية	مياه يسرة جدًا	0	AR
مياه الحنفية	مياه يسرة	1	
مياه مقطرة أو خالية من المعادن	مياه متوسطة العسر	2	
مياه مقطرة أو خالية من المعادن	مياه عسرة	3	
مياه مقطرة أو خالية من المعادن	مياه عسرة جدًا	4	
مياه مقطرة أو خالية من المعادن	مياه عسرة جدًا	5	

توصيه های آب	سختی آب	مربعها با تغییر رنگ	
آب لولهکشی	آب خیلی نرم	0	FA
آب لولهکشی	آب نرم	1	
آب مقطر یا بدون املاح	آب با سختی متوسط	2	
آب مقطر یا بدون املاح	آب سخت	3	
آب مقطر یا بدون املاح	آب خیلی سخت	4	
آب مقطر یا بدون املاح	آب بیش از حد سخت	5	

EN Do not add perfume, water from tumble dryer, vinegar, magnetically treated water (e.g., Aqua+), starch, descaling agents, ironing aids, chemically descaled water or other chemicals as they may cause water spitting, brown staining or damage to your appliance.

CS Nepřidávejte parfém, vodu ze sušičky, ocet, magneticky šetřenou vodu (např. Aqua+), škrob, odvápnovací prostředky, přípravky pro usnadnění žehlení, vodu s chemicky odstraněným vodním kamenem nebo jiné chemikálie, protože by mohlo dojít ke vystřikování, vzniku hnědých skvrn nebo poškození zařízení.

DA Tilsæt ikke parfume, vand fra en tørretumbler, eddike, magnetisk behandlet vand (f.eks. Aqua+), stivelse, afkalkningsmiddel, strygemiddel, kemisk afkalket vand eller andre kemikalier, da de kan medføre vandstæn, brune pletter eller skader på apparatet.

DE Geben Sie kein Parfüm, Wasser aus dem Wäschetrockner, Essig, magnetisch behandeltes Wasser (z. B. Aqua+), Stärke, Entkalkungsmittel, Bügelhilfsmittel, chemisch entkalktes Wasser oder andere Chemikalien hinzu, da dies zu Austreten

von Wasser, braunen Flecken oder Schäden am Gerät führen kann.

FI Älä käytä hajustettua vettä, kuivausrummun vettä, magnetisoitua vettä (esim. Aqua+) tai vettä, johon on lisätty etikkaa, tärkkinä, kalkinpoistoaineita, silitysaineita, kemiallisesti puhdistettua vettä tai muita kemikaaleja, koska se voi vahingoittaa laitetta tai aiheuttaa veden pirskahtelua ja ruskeita tahroja silitettävään kankaaseen.

FR N'ajoutez pas de parfum, d'eau provenant du sèche-linge, de vinaigre, d'eau magnétique (par ex. Aqua+), d'amidon, de détartrants, de produits d'aide au repassage ou d'autres agents chimiques dans le réservoir d'eau car ils peuvent entraîner des projections d'eau, des taches marron ou des dommages à votre appareil.

HU Ne öntsön bele parfümöt, szárítógépből származó vizet, ecetet, mágneseesen kezelt vizet (pl. Aqua+), keményítőt, vízkömentesítő szert, vasalási segédanyagokat, vegyileg vízkömentesített vizet és más vegyi anyagokat, mivel ezek vízszivárgáshoz, barna foltok képződéséhez, illetve a készülék károsodásához vezethetnek.

- KK** Иістендірілген суды, киім құрғатқыштан алынған суды, сірке суын, магниткпен өңделген суды (мысалы, Aqua+), крахмалды, қақ түсіру заттарын, үтіктеуді жеңілдететін сұйықтықты, химиялық қақтан тазартылған су немесе басқа химикаттарды пайдаланбаңыз, себебі бұдан судың шашырауы, қоңыр дақтардың қалуы немесе құралдың зақымдалуы мүмкін.
- NL** Voeg geen parfum, condensatiewater van de wasdroger; azijn, magnetisch behandeld water (bijv. Aqua+), stijfsel, ontkalkingsmiddelen, strijkhulpmiddelen, chemisch ontkalkt water of andere chemische stoffen toe. Deze kunnen bruine vlekken en schade aan uw apparaat veroorzaken en ervoor zorgen dat er water uit uw apparaat spat.
- PL** Nie należy dodawać perfum, wody z suszarek bębnowych, octu, wody namagnetyzowanej (np. Aqua+), krochmalu, środków do usuwania kamienia lub ułatwiających prasowanie, wody odwapnionej chemicznie ani żadnych innych środków chemicznych, gdyż może to spowodować wyciek wody, powstawanie brązowych plam lub uszkodzenia urządzenia.
- RU** Во избежание появления протечек, коричневых пятен или повреждения устройства не добавляйте в прибор душистую воду, воду из сушильной машины, уксус, воду, обработанную магнитным полем (например, Aqua+), крахмал, средства очистки от накипи, добавки для глажения, химические вещества или воду, подвергшуюся очистке от накипи с использованием химических средств.
- SK** Nepřidávejte parfumu, vodu zo sušičky bielizne, ocot, magneticky upravenú vodu (napr. Aqua+), škrob, prostriedky na odstránenie vodného kameňa, prostriedky
- na ulahčenie žehlenia, chemicky zmäkčenú vodu ani žiadne iné chemické látky, pretože môžu spôsobiť vyprskovanie vody, hnedé škvrny alebo poškodiť zariadenie.
- SV** Använd inte parfym, vatten från torktumlare, ättika, magnetiskt behandlat vatten (t.ex. Aqua+), stärkelse, avkalkningsmedel, strykhjälpmiddel, kemiskt avkalkat vatten eller andra kemikalier eftersom det kan orsaka vattenstänk, bruna fläckar eller skada på apparaten.
- TR** Suyun damlamasına ve kahverengi lekelerle sebep olabileceğinden ve cihazınıza zarar verebileceğinden su haznenize parfüm, kurutma makinesinde biriken su, sirke, işlenmiş su (örn. Aqua+), kola, kireç çözücü maddeler, ütümeye yardımcı ürünler, kimyasal olarak kireçten arındırılmış su veya başka kimyasallar eklemeyin.
- UK** Не додавайте парфуми, воду із сушильної машини, оцет, оброблену магнітним способом воду (наприклад, Aqua+), крохмаль, речовини для видалення накипу, засоби для прасування, воду пісяя хімічного видалення накипу чи інші хімічні речовини, оскільки вони можуть спричинити розбризування води, появу коричневих плям чи пошкодження пристрою.
- NO** Ikke tilsett parfyme, vann fra en tørketrommel, eddik, magnetisk behandlet vann (f.eks. Aqua+), stivelse, avkalkingsmidler, strykemidler; kjemisk avkalket vann eller andre kjemikalier; ettersom dette kan føre til vannsprut, brune flekker eller skade på apparatet.
- RO** Nu adăuga parfum, apă din mașina de uscat prin centrifugare, oțet, apă tratată magnetic (de exemplu, Aqua+), amidon, agenți de detartrare, aditivi de călcare, apă dedurizată chimic sau alte substanțe chimice, deoarece acestea pot provoca vărsarea apei, colorarea în maro sau deteriorarea aparatul tău.

لا تضيفي العطر أو المياه من نشافة الملابس أو الخل أو المياه المعالجة مغناطيسياً (مثال، Aqua+) أو النشاء أو مواد لإزالة الترسبات الكلسية أو مواد مساعدة على الكي أو مياه تمت إزالة الترسبات منها كيميائياً أو غيرها من المواد الكيميائية، إذ قد تتسبب بتطاير المياه أو بظهور بقع بنية أو بالحاق الضرر بالجهاز.

AR

از اضافه کردن عطر، آب خشککن، سرکه، آب مغناطیسی (مانند Aqua+)، نشاسته، مواد رسوبزدا، مواد کمکی اتو، آب رسوبزدایی شده با مواد شیمیایی یا سایر مواد شیمیایی خودداری کنید چون ممکن است باعث خشک شدن آب، ایجاد لکه‌های قهوه‌ای یا آسیب به دستگاه شود.

FA

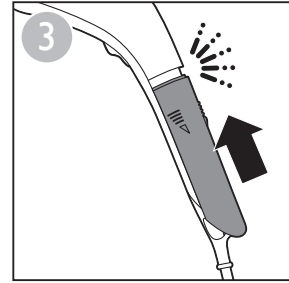
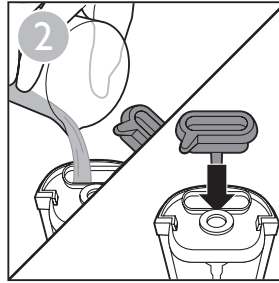
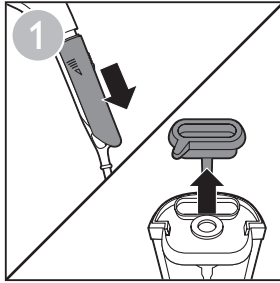

EN The light goes on when the steamer is plugged in. It takes approximately 45 seconds for the steamer to heat up sufficiently and be ready for use. When steam is ready, direct the steam away for a few seconds before you begin your session, as the initial steam may contain water droplets. Always keep the steam trigger pressed continuously during steaming. The steaming process can create small wet spots in the garment. The garment may also be slightly damp due to the steam. After your session, leave your garment out to dry before you keep or wear it. For more tips on how to steam different types of garments, please visit www.philips.com/garmentsteamers.

CS Jakmile napařovač zapojíte, rozsvítí se kontrolka. Napařovač se přibližně po 45 sekundách zahřeje na správnou teplotu a bude připraven k použití. Jakmile bude pára připravena, namiřte její proud na pár sekund mimo, než začnete napařovat, protože počáteční pára může obsahovat kapky vody. Během napařování vždy držte spoušť páry nepřetržitě stisknutou. Pokud jsou na napařovací ploše kapky vody, otřete ji před napařováním hadříkem. Napařování může způsobit na oděvech malé vlhké body. Oděv může vlivem páry také lehce navlhnout. Po dokončení nechte oděv uschnout, než ho ukládáte nebo si ho oblečete. Další tipy, jak napařovat různé typy oděvů, naleznete na adrese www.philips.com/garmentsteamers.

DA Lyset tændes, når steameren sættes i stikkontakten.
Det tager ca. 45 sekunder for steameren at varme tilstrækkeligt op, så den er klar til brug. Når dampen er klar, rettes dampstrålen væk i et par sekunder, før du begynder behandlingen, idet den første damp kan indeholde vanddråber.
Hold altid dampudløseren konstant nede under dampning.
Hvis der er vanddråber på damppladen, kan du tørre det af med en klud, før du damper.
Dampningsprocessen kan skabe små våde pletter på tøjet. Tøjet kan også blive let fugtigt på grund af damp.
Efter behandlingen skal du hænge tøjet til tørre, før du opbevarer eller bærer det.
Du kan finde flere tip om, hvordan du damper forskellige typer tøj på **www.philips.com/garmentsteamers**.

DE Das Licht leuchtet auf, wenn das Gerät angeschlossen ist.
Es dauert ungefähr 45 Sekunden, bis das Gerät ausreichend erwärmt und bereit zur Verwendung ist.
Sobald die für den Dampfvorgang erforderliche Temperatur erreicht ist, halten Sie das dampfausstoßende Gerät vor dem Gebrauch für einige Sekunden in eine andere Richtung, da der erste ausstoßende Dampf Wassertropfen enthalten kann.
Halten Sie während des Dampfzügelns den Dampfauslöser immer durchgehend gedrückt. Der Dampfvorgang kann kleine feuchte Stellen auf der Kleidung erzeugen. Das Kleidungsstück kann aufgrund des Dampfes außerdem etwas feucht werden.
Lassen Sie die Kleidung nach dem Dampfvorgang vollständig trocknen, bevor Sie sie in den Schrank räumen oder anziehen.
Weitere Tipps zum Dampfzügeln verschiedener Arten von Stoffen finden Sie unter **www.philips.com/garmentsteamers**.

FI Valo syttyy, kun höyrytimeen kytketään virta. Höyrystin kuumenee riittävään lämpötilaan noin 45 sekunnissa ja on tämän jälkeen käyttövalmis.
Kun laite on valmis, suuntaa höyryä pois päin muutaman sekunnin ajan, koska höyrytyksen alussa höyrytimeestä voi valua vesitippoja. Pidä höyrypainiketta pohjassa koko höyrytyksen ajan.
Pyyhi höyrytyslevyllä olevat vesipisarat kankaalla ennen höyrytystä.
Höyrytyksen jäljiltä vaatteeseen voi jäädä pieniä märkiä kohtia tai se voi tuntua kostealta. Aseta vaate kuivumaan höyrytyksen jälkeen, ennen kuin asetat sen kaappiin tai puet vaateen päälle.
Ohjeita erityyppisten vaatteiden höyrytykseen on osoitteessa **www.philips.com/garmentsteamers**.

FR Le voyant s'allume lorsqu'il est branché.
Il faut environ 45 secondes au défroisseur pour chauffer suffisamment et être prêt pour l'utilisation.
Lorsque la vapeur est prête pour utilisation, commencez par l'éloigner quelques secondes avant de débiter votre séance car la vapeur initiale peut contenir des gouttes d'eau.
Maintenez toujours la gâchette vapeur enfoncée de manière continue pendant que vous repassez.
Le défroissage à la vapeur peut créer des petites zones humides sur le vêtement. Celui-ci peut également être légèrement mouillé en raison de la vapeur.
Après votre séance, laissez votre vêtement à l'air libre pour le sécher avant de le ranger ou de le porter.
Pour davantage de conseils sur la manière de défroiser différents types de vêtements, consultez le site Web **www.philips.com/garmentsteamers**.

- HU** A gőzölő hálózati aljzatba csatlakoztatásakor a fény kigyullad. A gőzölő megfelelő felmelegedéséhez és használatra kész állapotához kb. 45 másodperc szükséges. Ha a gőzölő készen áll, a gőzölés megkezdése előtt néhány másodpercig irányítsa másfelé a gőzt, mivel a kezdeti gőz vízcseppeket tartalmazhat. Gőzölés közben mindig tartsa folyamatosan lenyomva a gőzvezérlő gombot. Ha a gőzölőtalpon vízcseppek jelennek meg, a gőzölés előtt törldruhával törölje le azokat. A gőzölés következtében a ruhán kis nedves foltok jelenhetnek meg. A gőz miatt a ruha enyhén nedves is lehet. A művelet után hagyja megszáradni a ruhát, mielőtt elrakná vagy felvenné azt. A különféle ruhák gőzölésével kapcsolatos további tippekért látogasson el ide: **www.philips.com/garmentsteamers**.
- KK** Бу үтігі тоққа қосылғанда шам жанады. Бу үтігінің жеткілікті қызуы мен пайдалануға дайын болуы үшін 45 секунд уақыт алады. Бу дайын болғанда сеансты бастамас бұрын буды бірнеше секунд басқа жаққа бағыттаңыз, себебі алғашқы буда су тамшылары болуы мүмкін. Әрдайым бумен үтіктеу кезінде бу шығару түймесін үздіксіз басып тұрыңыз. Бумен үтіктеу процесінде киімде кішкене сулы іздер болуы мүмкін. Киім де буға байланысты сәл дымқылдануы мүмкін. Сеанстан кейін, сақтап қоймас немесе кимес бұрын киімді кептіріп алыңыз. Түрлі киімдерді бумен үтіктеуге қатысты кеңестерді алу үшін, мына торапқа кіріңіз: **www.philips.com/garmentsteamers**.
- NL** Het lampje gaat branden wanneer u de stekker in het stopcontact steekt. Na ongeveer 45 seconden is de stomer voldoende opgewarmd en klaar voor gebruik. Richt de stoom gedurende enkele seconden van u af wanneer deze de juiste temperatuur heeft bereikt, aangezien de
- eerste stoom waterdruppels kan bevatten. Houd de stoomhendel ingedrukt tijdens het stomen. Bij het stomen kunnen er kleine natte plekjes op de kleding ontstaan. De kledingstukken kunnen na het stomen ook enigszins vochtig zijn. Laat het kledingstuk na de sessie drogen voordat u het opbergt of draagt. Voor meer tips over het stomen van verschillende soorten kledingstukken gaat u naar **www.philips.com/garmentsteamers**.
- PL** Po podłączeniu urządzenia parowego do zasilania zaświeci się jego wskaźnik. Nagrzewanie urządzenia parowego trwa około 45 sekund, po upływie których jest ono gotowe do użytku. Gdy para jest gotowa, skieruj jej strumień z dala od odzieży na kilka sekund przed rozpoczęciem sesji, ponieważ początkowy strumień pary może zawierać krople wody. Podczas prasowania parowego nie zwalnij przycisku włączania pary. Jeśli na płytce parowej znajdują się jakiegokolwiek krople wody, zetrzyj je szmatką przed rozpoczęciem prasowania parowego. Prasowanie parowe może spowodować, że na odzieży pojawiają się niewielkie mokre punkty. Odzież może być również lekko wilgotna z powodu pary. Po zakończeniu sesji pozostaw odzież do wyschnięcia przed jej założeniem lub odłożeniem. Więcej wskazówek dotyczących prasowania parowego różnych rodzajów odzieży można znaleźć na stronie **www.philips.com/garmentsteamers**.
- RU** При подключении отпаривателя к сети загорается индикатор. Примерно через 45 секунд отпариватель нагреется и будет готов к работе. Когда отпариватель будет готов к работе, включите подачу пара и направьте струю пара в сторону в течение нескольких секунд (первый выпуск пара может

содержать капли воды).
Во время отпаривания удерживайте кнопку подачи пара нажатой.
Во время отпаривания на одежде могут образовываться небольшие мокрые пятна. Одежда также может быть влажной из-за пара.
Перед тем как убрать на хранение или надеть отпаренную вещь, дайте ей хорошо высохнуть.

Дополнительные рекомендации по отпариванию различных типов тканей см. на веб-сайте **www.philips.com/garmentsteamers**.

- SK** Po zapojení naparovacieho zariadenia do siete sa rozsvieti kontrolka.
Naparovacie zariadenie je po uplynutí 45 sekúnd dostatočne zahriate a pripravené na používanie.
Keď je naparovacie zariadenie pripravené na používanie, pred naparovaním nasmerujte paru na pár sekúnd preč od odevu, pretože para môže spočiatku obsahovať kvapôčky vody.
Počas naparovania držte aktivátor pary nepretržite stlačený.
Ak na naparovacej ploche ostali kvapôčky vody, utrite ich pred naparovaním handričkou.
Po naparovaní môžu na oblečení ostať mokré fľiačky. Oblečenie môže byť po naparovaní mierne vlhké.
Po naparovaní nechajte oblečenie pred nosením alebo odložením vyschnúť.
Ďalšie rady, ako naparovať rôzne druhy oblečenia, nájdete na stránke **www.philips.com/garmentsteamers**.

- SV** Lampan tänds när ångstrykjärnet ansluts.
Det tar cirka 45 sekunder för ångstrykjärnet att värmas upp tillräckligt och bli klart för användning.
När ångan är klar riktar du först ångan bort från plagget i några sekunder eftersom den första ångan kan innehålla vattendroppar.
Håll ångaktivatorn nedtryckt kontinuerligt under användning.

Om det finns vattendroppar på ångplattan torkar du bort dem med en trasa innan du ångstryker.

Ångstrykningsprocessen kan bilda små våta fläckar på plagget. Plagget kanske också blir lätt fuktigt på grund av ångan.

Efter ångstrykningen hänger du plagget på tork innan du lägger undan eller använder det.
För fler tips om ångstrykning av olika typer av plagg kan du besöka

www.philips.com/garmentsteamers.

- TR** Buhar üreticinin fişi prize takıldığında ışık yanar.
Buhar üreticinin yeterince ısınması ve kullanıma hazır olması yaklaşık 45 saniye sürer.
Buhar hazır olduğunda, işleme başlamadan önce buhan birkaç saniyelğine başka bir yöne doğrultun. İlk üretilen buhar su damlacıkları içerebilir.
Buharlama işlemi sırasında buhar tetiğini sürekli olarak basılı tutun.
Buhar plakasında su damlacıkları varsa işleme başlamadan önce plakayı bir bezle silin.
Buharlama işlemi kumaş üzerinde küçük ıslak noktalar oluşmasına sebep olabilir.
Ayrıca kumaş, buharlama işlemi yüzünden biraz nemli olabilir.
İşlemi tamamladıktan sonra kumaşı kaldırmadan veya kullanmadan önce kurumaya bırakın.
Farklı türde kumaşlara nasıl buharlama yapılacağı hakkında daha fazla ipucu için lütfen **www.philips.com/garmentsteamers** adresini ziyaret edin.

- UK** Після під'єднання відпарювача до електромережі засвічується індикатор.
Щоб відпарювач достатньо нагрівся і був готовий до використання, потрібно приблизно 45 секунд.
Коли пара буде готова, на кілька секунд спрямуйте її вбік, а потім починайте обробку, оскільки перша порція пари може містити краплі води.
Під час відпарювання завжди тримайте натисненою кнопку подачі пари.
Під час обробки парою на одязі можуть

з'явитися невеликі мокрі плями. Крім того, через пару одяг може бути трохи вологим. Після закінчення відпарювання залиште одяг, щоб він висох, а потім ставте його на місце чи одягайте.

Інші поради щодо відпарювання різних типів одягу шукайте на сторінці в Інтернеті www.philips.com/garmentsteamers.

- NO** Lyset tennes når dampkokeren er plugget i. Det tar cirka 45 sekunder før dampkokeren er tilstrekkelig oppvarmet og klar til bruk. Når dampen er klar, bør du rette dampen vekk i et par sekunder før du begynner; siden den første dampen kan inneholde vannråper. Hold alltid inne dampbryteren kontinuerlig mens du damper. Dampingen kan lage små, våte flekker på plagget. Plagget kan også bli litt fuktig på grunn av dampen. Når du er ferdig, lar du plagget tørke før du bruker det eller rydder det på plass. Besøk www.philips.com/garmentsteamers for å få flere tips om hvordan du damper forskjellige typer plagg.

- RO** Ledul se aprinde când aparatul de călcat cu abur este conectat. Durează aproximativ 45 de secunde pentru ca aparatul de călcat cu abur să se încălzească suficient și pentru a fi gata de utilizare. Când aburul este gata, direcționează-l în partea opusă articolului timp de câteva secunde înainte de a începe sesiunea, deoarece aburul inițial poate conține picături de apă. Menține întotdeauna declanșatorul de abur apăsat continuu în timpul călării cu abur. Procesul de călcare cu abur poate crea mici pete umede pe articol. De asemenea, articolul poate fi ușor umed din cauza aburului. După sesiune, lasă articolul la uscat înainte de a-l depozita sau purta.

Pentru mai multe sfaturi referitoare la călcarea cu abur a diferitelor tipuri de haine, vizitează www.philips.com/garmentsteamers.

يضيء الضوء عند توصيل القدر البخاري. يستغرق إحماء القدر البخاري بشكل كافٍ 45 ثانية تقريباً، ليصبح بعدها جاهزاً للاستخدام. عندما يصبح البخار جاهزاً، وجّهه بعيداً لبضع ثوانٍ قبل بدء الكيّ، إذ قد يحتوي البخار الأولي على قطرات مياه. اضغطي دائماً باستمرار على زر إطلاق البخار أثناء الكيّ بالبخار. قد تظهر بقع رطبة على قطعة الثياب بفعل عملية الكيّ بالبخار. وقد تصبح أيضاً قطعة الثياب رطبة بعض الشيء بفعل البخار. بعد انتهاء عملية الكيّ، اتركي قطعة الثياب حتى تجف قبل توضيبيها أو ارتدائها. للحصول على المزيد من النصائح حول كيفية كيّ أنواع مختلفة من الملابس بالبخار، يرجى زيارة www.philips.com/garmentsteamers.

وقتی بخارشو به برق زده می‌شود، چراغ روشن می‌شود. حدود 45 ثانیه طول می‌کشد بخارشو به اندازه کافی گرم شده و برای استفاده آماده شود. وقتی بخار آماده شد، قبل از شروع اجازه دهید چند ثانیه بخار خارج شود چون بخار اولیه ممکن است حاوی قطرات آب باشد. همیشه در حین بخارشو کردن، دسته بخار را به طور مداوم فشار دهید. بخارشو کردن ممکن است لکه‌های کوچک قطرات آب را روی لباس به جای بگذارد. لباس ممکن است به علت وجود بخار، کمی مرطوب شود. پس از انجام کار و قبل از پوشیدن آن، اجازه دهید لباس خشک شود. برای اطلاعات بیشتر راجع به بخارشو کردن انواع مختلف لباس‌ها از www.philips.com/garmentsteamers بازدید کنید.

AR

FA

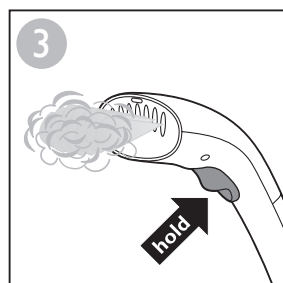
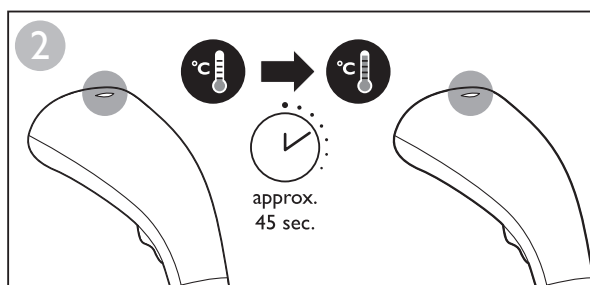
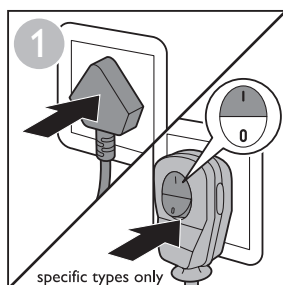

EN You can dewrinkle garments more easily if you spread the laundry properly after you have washed it. Hang the garments on hangers to dry them with fewer wrinkles.

CS Oděvy snáze zbavíte záhybů, pokud oblečení po vyprání řádně rozprostřete. Oděvy při sušení pověste na ramínka, aby bylo záhybů co nejméně.

DA Du kan lettere fjerne folder i tøj, hvis du spreder det korrekt efter vask. Hæng tøj på bøjler, så det tørrer med færre folder.

DE Sie können Kleidungsstücke leichter entknittern, wenn Sie die Wäsche nach dem Waschen richtig ausbreiten. Hängen Sie die Kleidungsstücke auf Kleiderbügel, damit Sie mit weniger Falten trocknen.

FI Voit suoristaa vaatteet helpommin, jos levität pyykkisi kunnolla pesun jälkeen. Ripusta vaatteet ripustimiin, jotta niihin jää vähemmän rypyjä.

FR Le défroissage des vêtements est plus facile si vous étendez correctement le linge une fois lavé. Suspendez les vêtements sur des cintres pour les faire sécher et éviter la formation de plis.

HU A ruhák könnyebben kisimíthatók, ha mosás után megfelelően kiteríti azokat. Vállfára akassza a ruhákat, hogy kevesebb gyűrődés keletkezzen rajtuk.

KK Киімдерді жуғаннан кейін дұрыс жайсаңыз, қыржымын кетіру оңай болады. Қыржымы аз етіп кептіру үшін киімдерді ілгіштерге іліңіз.

NL U kunt kledingstukken gemakkelijker ontkreuken als u de was goed uitspreidt nadat u het hebt gewassen. Hang de kledingstukken op hangers om ze met minder kreuken te drogen.

PL Zagniecenia odzieży można łatwo usunąć, prawidłowo rozkładając ją po praniu. Zawieś ubrania na wieszakach, aby wysuszyć je z mniejszą ilością zagniecia.

RU Процесс удаления складок может стать проще, если расправлять вещи сразу после стирки. Чтобы сократить число складок, вешайте одежду на плечики.

SK Oblečenie zbavíte pokrčených miest jednoduchšie, ak po praní bielizeň vhodne zavesíte. Zavesíte oblečenie na vešiaky a nechajte ho vyschnúť, aby ste minimalizovali pokrčenie.

SV Det tar cirka 45 sekunder för ångstrykjärnet att värmas upp tillräckligt och bli klart för användning. När ångan är klar riktar du först ångan bort från plagget i några sekunder eftersom den första ångan kan innehålla vattendroppar.

TR Sadece belirli modellerde bulunmaktadır. Çamaşırları yıkadıktan sonra düzgün bir şekilde yayarsanız kumaşların kırışıklıkları daha kolay açılacaktır. Daha az kırışıklıkla kurumalarını sağlamak için kumaşları askıya asın.

UK Усунути складки на одязі буде легше, якщо його належним чином розпростати після прання. Підвісьте одяг на вішаки для висушування із меншою кількістю складок.

NO Det er lettere å få vekk skrukker fra plaggene hvis du henger dem opp ordentlig etter vask. Heng plaggene til tørt på kleshengere for færre skrukker.

RO Poți îndepărta cutele de pe haine mai ușor dacă întinzi rufeale corespunzător după spălare. Așață hainele pe umerase pentru a le usca și a avea mai puține cute.

AR يمكنك إزالة التجاعيد عن الملابس بسهولة تامة إذا نشرت الملابس بطريقة صحيحة بعد غسلها. عُلِّي الملابس على قطع التعليق لتجفيفها بأقل مستوى ممكن من التجاعيد.

FA اگر پس از شستن لباس‌ها آنها را درست پهن کنید که خشک شوند، از بین بردن چروک‌ها آسان‌تر خواهد بود. لباس‌ها را با چوب لباسی آویزان کنید تا خشک شده و کمتر چروک شوند.

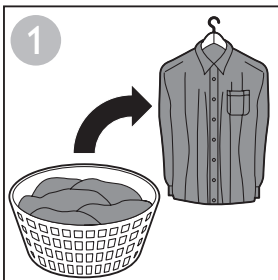

- EN** For shirts with buttons, close the first button on the collar to help straighten the fabric. When you are steaming, press the steamer head against the garment. At the same time, pull the sides of the garment with your other hand to stretch it.
- CS** U košilí s knoflíčky zapněte první knoflík na límci, látka se pak lépe narovná. Při napařování opřete hlavu napařovače proti oděvu. Zároveň druhou rukou natahujte oděv tažením za jeho okraje.
- DA** På skjorter med knapper skal du lukke den første knap på flippen, så stoffet glattes. Når du damper, skal du trykke damphovedet mod tøjet. Samtidig skal du trække i tøjets sider med din anden hånd for at strække det.
- DE** Schließen Sie bei Oberteilen mit Knöpfen den ersten Knopf am Kragen, damit der Stoff schneller geglättet wird. Drücken Sie für den Dampfvorgang den Kopf der Dampfeinheit gegen das Kleidungsstück. Ziehen Sie gleichzeitig die Kleidung mit Ihrer anderen Hand auseinander, um sie zu spannen.
- FI** Jos paidassa on napit, sulje kauluksen ylin nappi, jotta vaate suoristuu paremmin. Aseta höyrystyksen aikana höyrystimen pää vaatetta vasten. Venytä samalla kangasta vetämällä vaatetta sivuista toisella kädellä.
- FR** Pour les chemises à boutons, fermez le premier bouton au niveau du col pour mieux lisser le tissu. Lorsque vous défroissez des vêtements à la vapeur, appuyez la tête du défroisseur contre le vêtement. Simultanément, tirez sur les côtés du vêtement avec votre autre main pour l'étirer.
- HU** Az ingeknél gombolja be a legfelső gombot, hogy a szövet feszesebb legyen, így kisebb a gyűrődés veszélye. Gőzöléskor szorítsa a gőzölőfejet a ruhára. Ezzel egyidejűleg a másik kezével feszítse ki a ruhát az oldalainál fogva.
- KK** Түймелері бар жейделер үшін матаны түзету үшін жағадағы бірінші түймені іліңіз. Бүмен үтіктегенде бу үтігінің басын киімге басыңыз. Сол уақытта, созу үшін киімнің шетінен екінші қолыңызбен тартыңыз.
- NL** Voor overhemden met knopen sluit u de bovenste knoop bij de kraag om de stof rechter te laten hangen. Druk tijdens het stomen de stoomkop op het kledingstuk. Trek tegelijkertijd de zijkanten van het kledingstuk met uw andere hand strak.
- PL** W przypadku koszul z guzikami zapnij pierwszy guzik przy kołnierzyku, aby ułatwić sobie rozprostowanie tkaniny. Podczas prasowania parowego dociskaj dyszę urządzenia do ubrania. Jednocześnie drugą ręką pociągaj za boki ubrania, aby je rozprostować.
- RU** Для разглаживания рубашек с пуговицами застегните верхнюю пуговицу, чтобы расправить ткань. Во время отпаривания прижимайте сопло отпаривателя к ткани, растягивая ткань в стороны другой рукой.
- SK** Košeľe s gombíkmi budú menej pokrčené, ak zapnete prvý gombík na golieri. Pri napařovaní pritlačte napařovací hlavu na oblečenie. Súčasne druhou rukou okraje oblečenia jemným ťahom napínajte.

SV Om det finns vattendroppar på ångplattan torkar du bort dem med en trasa innan du ångstryker.

Ångstrykningsprocessen kan bilda små våta fläckar på plagget. Plagget kanske också blir lätt fuktig på grund av ångan.

TR Kumaşın düzelmesine yardımcı olmak için gömleklerin yaka kısmındaki ilk düğmelerini ilikleyin.

Buhan kullanırken buhar üretici başlığını kumaşa bastırın. Aynı zamanda, diğer elinizle kumaşın kenarlarını çekerek gerin.

UK Щоб обробити парою сорочки з гудзиками, застебніть перший гудзик на комірі для випрямлення тканини. Під час обробки парою притискайте головку відпарювача до одягу. Тим часом натягуйте боки одягу іншою рукою.

NO For skjorter med knapper kan du lukke den øverste knappen for å hjelpe til å rette ut stoffet.

Når du damper, trykker du damphodet mot plagget. Samtidig strekker du plagget ved å trekke i sidene.

RO Pentru cămășile cu nasturi, închide primul nasture de la guler pentru a ajuta la întinderea materialului.

Când calci cu abur, apăsați capul aparatului de călcat pe articol. În același timp, trage de laturile articolului cu cealaltă mână pentru a-l întinde.

في ما يتعلّق بالملابس مع أزرار، أغلق الزر الأول على الياقة للمساعدة في تلميس القطعة. أثناء الكيّ البخار، اضغطي برأس القدر البخاري على قطعة الثياب. وفي الوقت نفسه، شدّي طرفي قطعة الثياب بيدك الأخرى لتمديدتها.

AR

برای لباس‌های دکمه‌دار، دکمه اول روی یقه را ببندید تا صاف شدن پارچه لباس راحت‌تر صورت بگیرد. در حین بخارشو کردن، سر بخارشو را روی لباس فشار دهید. همزمان، دو طرف لباس را با دست دیگر بکشید تا صاف شود.

FA

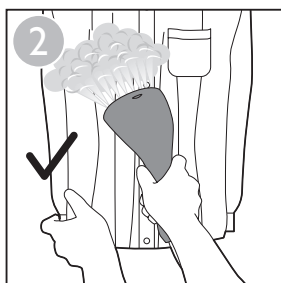

- EN** Hold the trigger and move the steamer horizontally along the collar.
- CS** Stiskněte spoušť a pohybuje napařovačem vodorovně podél límečku.
- DA** Hold udløseren nede, og bevæg steameren vandret langs kraven.
- DE** Halten Sie den Auslöser gedrückt, und bewegen Sie die Dampfheit horizontal entlang des Kragens.
- FI** Pidä painiketta painettuna ja liikuta höyrystintä vaakasuoraan kaulusta pitkin.
- FR** Maintenez enfoncée la gâchette et déplacez le défroisseur horizontalement le long du col.
- HU** Az ingek zsebeinél mozgassa felfelé a gőzölőfejet a szövet mentén.
- KK** Бу шығару түймесін ұстап, жағаға қарай бу үтігін көлденеңнен жылжытыңыз.
- NL** Houd de hendel ingedrukt en beweeg de stomer horizontaal langs de kraag.
- PL** Przytrzymaj przycisk włączania pary i przesuwał urządzenie parowe poziomo wzdłuż kołnierzyka.
- RU** Удерживая кнопку подачи пара, перемещайте отпариватель горизонтально вдоль воротничка.
- SK** Pozdĺž goliera stlačte a podrzte aktivátor pary a napařovacím zariadením pohybuje vodorovne.
- SV** Knäpp översta knappen på skjortor med knappar så sträcks tyget.
- TR** Tetiđi tutun ve buhar üreticiyi gömleđin yakası üzerinde yatay olarak hareket ettirin.
- UK** Утримуючи натисненою кнопку, ведіть відпарювачем горизонтально по коміру.
- NO** Hold nede utløseren og flytt dampenheten vannrett langs kragen.
- RO** Ține de declanșator și mișcă aparatul de călcat orizontal de-a lungul gulerului.
- AR** اضغطي باستمرار على زر إطلاق البخار وحركي القدر البخاري أفقيًا على البياقة.
- FA** دستته بخارشو را فشرده نگهدارید و بخارشو را به صورت افقی در طول یقه حرکت دهید.

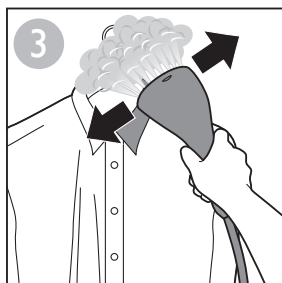

- EN** To steam sleeves, start from the shoulder area and move the steamer head downwards. Steam while you pull the sleeve diagonally down with the other hand.
- CS** Při napařování rukávů začněte v oblasti ramen a pohybujte hlavou napařovače směrem dolů. Napařujte a zároveň druhou rukou natahujte diagonálně rukáv směrem dolů.
- DA** Når du damper ærmer, skal du starte fra skulderområdet og bevæge dampovedet nedad. Damp, mens du trækker ærmet nedad med den anden hånd.
- DE** Beginnen Sie beim Glätten von Ärmeln am Schulterbereich, und bewegen Sie den Kopf der Dampfheit abwärts. Glätten Sie den Ärmel, während Sie ihn mit der anderen Hand diagonal nach unten ziehen.
- FI** Kun höyrytät hihoja, aloita hartioista ja liikuta höyrystimen päätä alaspäin. Jatka höyrytämistä ja vedä samalla hihaa viistosti alaspäin toisella kädellä.
- FR** Pour défroisser les manches, commencez par la partie de l'épaule et déplacez la tête du défroisseur vers le bas. Défroissez tout en tirant la manche diagonalement vers le bas avec l'autre main.
- HU** Tartsa lenyomva a gombot, és a gallérméntén húzza vízszintesen a gőzölőt. Az ingujjak vasalásánál kezdje a gőzölést a vállrésztől, és mozgassa lefelé a gőzölőfejet. Közben gőzöl, a másik kezével húzza lefelé az ingujjat átlós irányban.
- KK** Жеңін үтіктеу үшін иығынан бастап, бүтігінің басын төмен қарай жылжытыңыз. Екінші қолыңызбен жеңін көлденең төмен тартыңыз.
- NL** Als u mouwen wilt stomen, begint u bij het schoudergebied te stomen en beweegt u de stoomkop omlaag. Stoom terwyl u de mouw met de andere hand schuin omlaag trekt.
- PL** Aby wyprasować rękawy, rozpocznij prasowanie od obszaru ramion i przesuвай urządzenie parowe w dół. Prasuj, drugą ręką pociągając za rękaw ukośnie w dół.
- RU** Отпаривая рукава, начинайте с плечей и перемещайте сопло отпаривателя вниз. Свободной рукой оттягивайте рукав вниз по диагонали.
- SK** Pri napařovaní rukávov začnite od pliec a napařovacou hlavou pohybujte smerom nadol. Rukáv pri napařovaní ťahajte druhou rukou šikmo nadol.
- SV** Pressa ånghuvudet mot plagget när du ångstryker. På samma gång drar du i plaggets sidor med din andra hand för att sträcka ut det.
- TR** Gömlek kollanna buharlama yaparken buhar üretici başlığını omuz bölgesinden başlayıp aşağı doğru hareket ettirin. Diğer elinizle gömleğin kolunu çapraz şekilde aşağı doğru çekerken buharlama yapın.
- UK** Щоб обробити парюю рукави, почніть з області плеча та ведіть головою відпарювача донизу.
- NO** Når du skal dampe ærmer, starter du fra skulderområdet og flytter dampodet nedover. Trekk ærmet diagonalt nedover med den andre hånden mens du damper.
- RO** Pentru a călca manșetele cu abur, începe din zona umerilor și deplasează capul aparatului de călcat în jos. Călca în timp ce tragi de manșetă pe diagonală în jos cu cealaltă mână.
- AR** لكي الأكمام بالبخر، ابدئي من منطقة الكتف وحرّكي رأس القدر البخاري نحو الأسفل. اعدي إلى الكي بالبخر بينما تشدين الكم نحو الأسفل قطرًا باليد الأخرى.
- FA** برای اتو کردن آستین‌ها، از قسمت شانه لباس شروع کرده و سر بخارشو را به پایین حرکت دهید. در حالی که با دست دیگر آستین را به صورت اریب به پایین می‌کشید، بخارشو را انجام دهید.

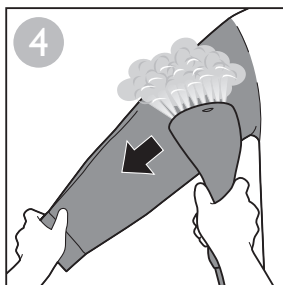

- EN** For shirt pockets, move the steamer head upwards against the fabric. The appliance can be used for creating a natural look and for quick touch-ups. For garments with tough wrinkles and for a more formal look, it is recommended to use an iron in addition.
- CS** U kapsiček košile pohybuje hlavou napařovače nahoru proti látce. Přístroj je možné použít k dosažení přirozeného vzhledu a k rychlým opravám záhybů. U oděvů s výraznými záhyby a pro dosažení více formálního vzhledu doporučujeme používat také žehličku.
- DA** Ved skjortelommer skal du flytte damperhovedet opad mod stoffet. Apparatet kan anvendes til at give et naturligt look og til hurtig strygning. Til tøj med vanskelige folder og for et mere formelt udseende anbefales det også at anvende et strygejern.
- DE** Für Hemdtaschen bewegen Sie den Kopf der Dampfeinheit auf dem Stoff nach oben. Das Gerät kann verwendet werden, um einen natürlichen Look zu erzeugen und um Kleidung schnell aufzufrischen. Bei Kleidungsstücken mit hartnäckigen Falten und für ein formelleres Aussehen wird zusätzlich die Verwendung eines Bügeleisens empfohlen.
- FI** Kun höyrytät hihoja, aloita hartioista ja liikuta höyrystimen päätä alaspäin. Jatka höyrystämistä ja vedä samalla hihaa viistosti alaspäin toisella kädellä. Käsittele paidan taskut liikuttamalla höyrystimen päätä ylöspäin kangasta pitkin.
- FR** Pour les poches de chemise, déplacez la tête du défroisseur vers le haut contre le tissu. L'appareil peut être utilisé pour créer un look naturel et pour des retouches rapides. Pour les vêtements très froissés et pour un look plus formel, il est recommandé d'utiliser un fer également.
- HU** A gőzölő természetes hatás elérésére és gyors korrekciókra szolgál. Erősen gyűrött ruhákhoz, és ha különösen elegáns megjelenést szeretne, a gőzölést követően vasalót is használjon.
- KK** Жейде қалтасы үшін матаға қарсы жоғары жылжытыңыз. Бұл құралды табиғи көрініс және жылдам сәндеу үшін пайдалануға болады. Қыржым киімдер үшін және ресми көріну үшін сонымен қатар үтікті пайдалану ұсынылады.
- NL** Voor zakken in overhemden beweegt u de stoomkop omhoog tegen de stof. Het apparaat kan worden gebruikt voor het creëren van een natuurlijke look en om kledingstukken snel bij te werken. Voor kledingstukken met hardnekkige kreuken en voor een formelere look wordt het aangeraden ook een strijkijzer te gebruiken.
- PL** Aby wyprasować kieszenie koszuli, przesuwać urządzenie parowe w górę tkaniny. Urządzenia można używać do nadawania odzieży naturalnego wyglądu oraz szybkiego jej odświeżania. W przypadku ubrań z mocnymi zagnieceniami oraz w celu osiągnięcia bardziej oficjalnego wyglądu dodatkowo zaleca się użycie tradycyjnego żelazka.

RU Разглаживая карманы на рубашке, перемещайте сопло отпаривателя вверх. Прибор можно использовать для быстрого отпаривания одежды и придания вещам естественного вида. Для отпаривания одежды с глубокими складками и создания более официального образа рекомендуем дополнительно воспользоваться утюгом.

SK Pri napařovaní vreciek košiel pohybuje napařovavou hlavicou po látke smerom nahor. Zariadenie môžete používať na vytvorenie prirodzeného vzhľadu oblečenia, ako aj na rýchle úpravy. V prípade veľmi pokrčeného oblečenia a pre skutočne bezchybný vzhľad odporúčame použiť aj žehličku.

SV Håll ned aktivatorn och rör ångstrykjärnet vågrätt längs kragen.

När du ångstryker ärmar börjar du från axelområdet och för ånghuvudet nedåt. Ångstryk samtidigt som du drar ärmen diagonalt nedåt med den andra handen.

TR İşlemi gömlek ceplerine uygularken buhar üretici başlığını kumaşa bastırıp yukarı doğru hareket ettirin.

Cihaz doğal bir görünüm oluşturmak ve hızlı rötuşlar yapmak için kullanılabilir. Zorlu kırışıklıklara sahip kumaşlar ve daha resmi bir görünüm için buhar üreticiye ek olarak ütü de kullanmanız önerilir.

UK Обробляйте рукав парою, тягнучи його донизу по діагоналі іншою рукою. Пристрій можна використовувати для створення природного вигляду та

швидкого догляду. Для дуже зім'ятого одягу, а також для надання одягу більш офіційного вигляду, рекомендується використовувати ще й праску.

NO For å dampe skjortelommer må du bevege damphodet oppover mot stoffet.

Apparatet kan brukes til å fjerne vanlige skrukker og gi plaggene en rask oppfriskning. For klær med vanskelige skrukker og for en mer formell stil anbefaler vi at du også bruker et strykejern.

RO Pentru buzunarele cămășii, deplasează aparatul de călcat în sus pe material. Aparatul poate fi utilizat pentru crearea unui aspect natural și pentru retușuri rapide. Pentru articolele ce au cute persistente și pentru un aspect mai formal, se recomandă utilizarea unui fier de călcat suplimentar.

AR لكي جيوب القميص، ضعي رأس القدر البخاري على قطعة الملابس وحركيه نحو الأعلى.

يمكن استخدام الجهاز للحصول على مظهر طبيعي ولوضع لمسات نهائية سريعة. في ما يتعلق بالملابس ذات التجاعيد الصعبة، وللحصول على مظهر رسمي أكثر، يوصى باستخدام المكواة كوسيلة إضافية.

FA برای جیب‌ها، سر بخارشو را پایین جیب گذاشته و به بالا بکشید.

از این دستگاه برای صاف کردن عادی و سریع لباس‌ها استفاده می‌شود. برای چروک‌های عمیق و ظاهر رسمی‌تر، توصیه می‌شود از اتوی معمولی نیز استفاده کنید.

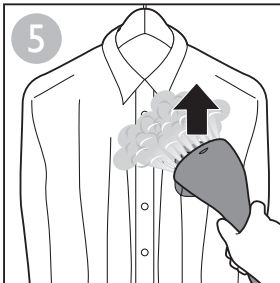



- EN** Keep the steamer head a slight distance away from dresses with frills, ruffles, ruching or sequins. Use only the steam to loosen the fabric. You can also steam from the inside.
- CS** U šatů s volány, řasením, nabíráním nebo s flitry udržujte hlavu napařovače kousek od látky. Napařujte pouze k uvolnění látky. Můžete také napařovat zevnitř.
- DA** Hold dampovedet en smule væk fra kjoler med rucher og lignende detaljer. Brug kun dampen til at løsne stoffet. Du kan også dampe fra indersiden.
- DE** Halten Sie zwischen dem Kopf der Dampfeinheit und Kleidern mit Rüschen, Spitze oder Pailletten etwas Abstand. Verwenden Sie den Dampf in diesem Fall nur, um die Stoffe zu lockern. Sie können Dampf auch auf der Innenseite anwenden.
- FI** Jos asussa on røyhelöitä tai paljetteja, pidä höyrystimen pää irti kankaasta. Käytä höyryä vain kankaan kireyden poistamiseen. Voit käyttää höyrystintä myös vaatteen sisäpuolella.
- FR** Maintenez le défroisseur à une certaine distance pour les robes ornées de volants, de ruches, de paillettes ou les robes plissées. Dans ce cas, utilisez la vapeur uniquement pour assouplir le tissu. Vous pouvez également défroisser un vêtement de l'intérieur.
- HU** Ha fodros, zsbós vagy flitteres ruhát vasal, a gőzölőt egy kissé távolabb tartsa a ruhától. A gőzölést csak a szövet felpuhítására használja. A ruhát belülről is gőzölheti.
- KK** Бу үтігінің басын әшекейлері, шілтері, желбіршектері немесе жылтырақтары бар көйлектерден сәл алыстау ұстаңыз. Матаны жұмсарту үшін тек буды пайдаланыңыз. Сіз ішкі жағынан да бумен үтіктей аласыз.
- NL** Houd de stoomkop op enige afstand van jurken met franjes, plooiën, ruches of lovertjes. Gebruik alleen de stoom om de stof los te maken. U kunt ook van binnenuit stomen.
- PL** Trzymaj dyszę parową w niewielkiej odległości od sukienek z falbanami, marszczeniami, przymarszczeniami lub cekinami. W ich przypadku para służy wyłącznie do rozluźnienia tkaniny. Można także użyć dyszy parowej od wewnątrz.
- RU** Отпаривая платья с воланами, рюшами, плиссе, пайетками, держите сопло отпаривателя на небольшом расстоянии от ткани. Разглаживайте ткань только с помощью пара. Вы также можете отпаривать ткань с изнанки.
- SK** Pri šatách s volánmi, riasením alebo flitrami udržiavajte napařovací hlavu trochu ďalej od látky. V tomto prípade oblečenie parou iba prevzdušnite. Oblečenie môžete napařovať aj z vnútornej strany.
- SV** Håll ånghuvudet en bit från klänningar med volanger; krås, rysch eller paljetter. Använd endast ångan för att släta ut tyget. Du kan även ångstryka från insidan.
- TR** Buhar üretici başlığını fırırlı, katlı, büzdürmeli ve payetli elbiselere çok fazla yaklaştırmayın. Kumaşları düzeltmek için sadece buhan kullanın. Elbiselerin içinden de buhar püskürtebilirsiniz.

- UK** Пристрій можна використовувати для створення природного вигляду та швидкого догляду. Для дуже зім'ятого одягу, а також для надання одягу більш офіційного вигляду, рекомендується використовувати ще й праску.
- AR** احرصي على إبقاء رأس القدر البخاري على مسافة بعيدة بعض الشيء من الفساتين المزينة بالكشاكش أو التموجات أو الثنيات أو المزينة بالترتر. استخدم البخار فقط لتقليل التجاعيد على قطعة القماش. ويمكنك أيضًا الكي بالبخار من الجهة الداخلية.
- NO** Hold dampodet med en liten avstand fra plagget med rynkekapper, rysjer, folder eller paljetter. Bruk bare damp til å løsne tekstilet. Du kan også dampe plagget fra innsiden.
- FA** برای لباس‌های چین‌دار، ناصاف، توری یا پولکدوزی شده، سر بخارشو را کمی دور از لباس بگیرید. از بخار فقط برای شل کردن پارچه استفاده کنید. همچنین می‌توانید از داخل بخارشو کنید.
- RO** Menține capul aparatului de călcat la o ușoară distanță de rochii cu zorzoane, pliuri, volănașe sau paiete. Folosește numai aburul pentru a întinde materialul. De asemenea, poți călca din interior:

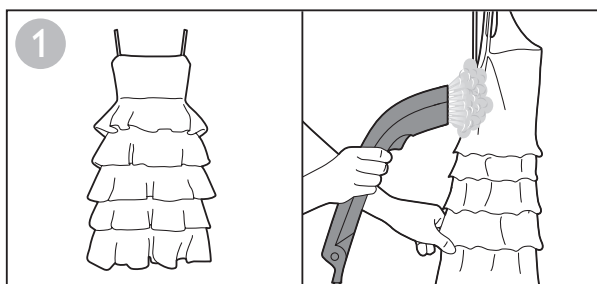

- EN** For dresses with large flat surfaces, press the steamer head against the fabric and gently move it along the fabric for best result.
- CS** U šatů s velkými plochými plochami dosáhnete nejlepších výsledků opřením hlavy napařovače proti látce a jemným pohybem podél látky.
- DA** Ved kjoler med store flade overflader skal du presse damphovedet mod stoffet og forsigtigt bevæge det langs stoffet for at opnå det bedste resultat.
- DE** Für Kleider mit großen und glatten Flächen drücken Sie den Kopf der Dampfeinheit für optimale Ergebnisse auf den Stoff, und bewegen ihn sanft entlang des Stoffes.
- FI** Jos asussa on suuria tasaisia pintoja, saat parhaan tuloksen asettamalla höyrystimen pään kangasta vasten ja liikuttamalla sitä kevyesti kangasta pitkin.
- FR** Pour un meilleur résultat sur des robes avec de grandes surfaces planes, appuyez la tête du défroisseur contre le tissu et déplacez-le doucement le long du tissu.
- HU** Nagy sima felületekkel rendelkező ruhák esetében nyomja a gőzölőfejet a szövetre, majd óvatosan húzza végig a ruhán.
- KK** Үлкен терік беттері бар кәйлектер үшін бу үтігі басып матаға басып, жақсы нәтиже алу үшін жайлап матаның үстімен жылжытыңыз.

- NL** Voor jurken met grote vlakke oppervlakken drukt u de stoomkop tegen de stof en beweegt u deze voorzichtig langs de stof voor het beste resultaat.
- PL** W przypadku sukienek z dużymi gładkimi powierzchniami dociskaj dyszę parową i delikatnie przesuwaj ją wzdłuż tkaniny w celu uzyskania najlepszych rezultatów.
- RU** Разглаживая платье с большой ровной поверхностью, для достижения лучших результатов прижимайте сопло отпаривателя к ткани и аккуратно перемещайте вдоль ткани
- SK** Ak chcete dosiahnuť najlepšie výsledky pri naparovaní dlhých hladkých šiat, pritlačte naparovací hlavicu na tkaninu a jemne ňou pohybujte po látke.
- SV** För klänningar med stora plana ytor kan du trycka ånghuvudet mot tyget och försiktigt föra det längs med tyget för bästa resultat.
- TR** Geniş ve düz yüzeyli elbiselere buharlama yaparken buhar üretici başlığını kumaşa bastırın ve en iyi sonucu almak için kumaş üzerinde nazikçe gezdirin.
- UK** Щоб обробити парою сукні з великими рівними поверхнями, притисніть головку відпарювача до тканини та легенько ведіть нею по тканині для отримання найкращого результату.
- NO** For kjoler med store, flate overflater presser du damphodet inntil kjolen og fører det forsiktig langs stoffet for best resultat.
- RO** Pentru rochii cu suprafețe mari, apasă capul aparatului de călcat cu abur pe material și deplasează-l ușor de-a lungul materialului pentru cele mai bune rezultate.

AR
في ما يتعلّق بالفساتين ذات مسافات مسطحة كبيرة، اضغطي برأس القدر البخاري على قطعة القماش وحركيه بلطف بحسب اتجاهها للحصول على أفضل النتائج.

FA
برای لباس‌هایی که سطح صاف و بدون چین دارند، سر بخارشو را روی لباس گذاشته به آرام در طول لباس حرکت دهید.

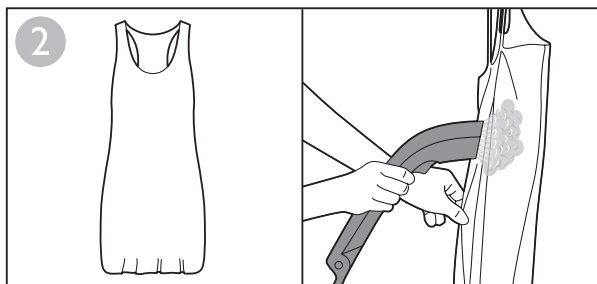



- EN** The brush attachment improves steam penetration into thick and heavy fabrics for faster results. This is meant to be used with steam. Hold the steam trigger and brush slowly with the bristles touching the garment.
Note: Always unplug the steamer before you attach or detach the brush attachment. Be careful, the steamer head may still be hot.
- CS** Kartáčový nástavec zlepšuje pronikání páry do tlustých, těžkých látek, čímž dosáhnete rychlejšího výsledku. Je určen pro použití s párou. Stiskněte spoušť páry a pomalu pohybujte kartáčem po oděvu.
Poznámka: Před připojením nebo odpojením kartáčového nástavce vždy odpojte napařovač ze zásuvky. Buďte opatrní, hlava napařovače může být stále horká.
- DA** Børsten forbedrer damppenetrationen i tykke og tunge stoffer, så der opnås hurtigere resultater. Dette er beregnet til brug med damp. Hold dampudløseren nede, og børst langsomt med børstehårene i berøring med stoffet.
Bemærk: Tag altid stikket ud af damperen, før du monterer eller fjerner børsten. Vær forsigtig, dampovedet kan stadig være varmt.
- DE** Der Bürstenaufsatz erleichtert das Eindringen des Dampfes in dicke und schwere Stoffe und sorgt so für schnellere Ergebnisse. Dieser sollte mit Dampf verwendet werden. Halten Sie den Dampfauslöser, und bürsten Sie langsam mit den Borsten über das Kleidungsstück.
Hinweis: Ziehen Sie stets den Netzstecker der Dampfheit aus der Steckdose, bevor Sie den Bürstenkopf anbringen oder entfernen. Vorsicht: Der Dampfkopf ist möglicherweise noch heiß.
- FI** Harjaspää tehostaa höyrystimen käyttöä paksujen ja raskaiden vaatteiden kanssa. Pidä höyrystypainiketta painettuna ja harjaa hitaasti niin, että harjakset koskettavat kangasta.
Huomautus: Katkaise höyrystimestä aina virta ennen harjaspään irrottamista tai liittämistä. Ole varovainen, sillä höyrystimen pää voi olla kuuma.
- FR** La brosse renforce la pénétration de la vapeur dans les tissus épais et lourds pour un résultat plus rapide. Elle est destinée à être utilisée avec la vapeur. Maintenez la gâchette vapeur enfoncée et brossez légèrement le vêtement avec les poils de la brosse.
Remarque : débranchez toujours le défroisseur avant de fixer ou de retirer la brosse. Faites attention, la tête du défroisseur peut être encore chaude.
- HU** A gyorsabb eredmények érdekében a kefefej elősegíti, hogy a gőz mélyebben behatoljon a vastagabb és nehezebb szövetekbe. A kefefejet gőzzel kell használni. Tartsa nyomva a gőzvezérlő gombot, és lassan húzza végig a kefét úgy, hogy a sörték érintsék a ruhát.
Megjegyzés: A kefefej felhelyezését vagy levételét megelőzően minden esetben szüntesse meg a gőzölő tápellátását. Legyen óvatos, mert a gőzölőfej még forró lehet.
- KK** Щетки саптамa жақсы нәтижелер алу үшін қалың әрі ауыр маталарға будың терең енуін жақсартады. Бұл бұмен пайдаланылатынын білдіреді. Бу шығарғышты басып, қылшықтармен киімдерді жайлап тараңыз.
Ескерту: щеткалы саптаманы салмас немесе ажыратпас бұрын әрдайым бу үтігін токтан ажыратыңыз. Абайлаңыз, бу үтігінің басы әлі де ыстық болуы мүмкін.

- NL** Het borstelhulpstuk zorgt dat stoom beter doordringt in dikke en zware stoffen zodat u sneller resultaten bereikt. Dit is bedoeld voor gebruik met stoom. Houd de stoomknop ingedrukt en veeg met de borstelharen langzaam over het kledingstuk.
Opmerking: haal altijd de stekker van de stomer uit het stopcontact voordat u het borstelhulpstuk bevestigt of verwijdert. Pas op, de stoomknop kan nog heet zijn.
- PL** Nasadka ze szczotką poprawia wnikiwanie pary w grube i ciężkie tkaniny, umożliwiając uzyskanie szybszych rezultatów. Nasadka jest przeznaczona do stosowania z parą. Przytrzymaj przycisk włączania pary i powoli przesuвай włosiem szczotki po odzieży.
Uwaga! Zawsze odłączaj urządzenie od zasilania przed założeniem lub zdjęciem nasadki ze szczotką. Zachowaj ostrożność: dysza parowa może nadal być gorąca.
- RU** Насадка-щетка улучшает проникновение пара в толстые и тяжелые ткани и облегчает разглаживание складок. Насадка предназначена для работы с паром. Удерживая кнопку подачи пара, медленно проводите насадкой по ткани.
Примечание. Перед тем как установить или снять насадку-щетку, всегда отключайте отпариватель от сети. Будьте осторожны, сопло отпаривателя может быть горячим.
- SK** Hrubé a ťažké látky naporíte rýchlejšie pomocou kefového nástavca, ktorý zlepšuje prenikanie pary do oblečenia. Kefový nástavec je navrhnutý na používanie s parou. Stlačte a podržte aktivátor pary a štetinami pomaly prechádzajte po oblečení.
Poznámka: Pred nasadením alebo odpojením kefového nástavca zariadenie vždy odpojte zo siete. Buďte pritom opatrní, napařovacia hlavica môže byť stále horúca.
- SV** Borstillbehöret gör så att ångan lättare tränger igenom tjockt och tungt tyg för snabbare resultat. Det ska användas med ånga. Håll ned ångaktivatorn, borsta
- långsamt och låt borsten vidröra plagget.
Obs! Dra alltid ur ångstrykjärnet innan du sätter dit eller tar bort borstillbehöret. Var försiktig eftersom ånghuvudet fortfarande kan vara varmt.
- TR** Firça aparatı daha hızlı sonuçlar için buharın kalın ve ağır kumaşlara daha kolay bir şekilde işlenmesini sağlar. Aparat, buhar ile kullanılmak üzere üretilmiştir. Buhar tetiğine basın ve firçanın kılın kumaşa değecek şekilde yavaşça fırçalayın.
Not: Firça aparatını takarken veya çıkarırken buhar üreticinin fişini mutlaka prizden çekin. Dikkatli olun, buhar üretici hala sıcak olabilir.
- UK** Щітка-насадка покращує проникнення пари в грубі та цупкі тканини для швидшого отримання результатів. Її розраховано на використання із паром. Утримуйте натисненою кнопку відпарювання і ведіть щіткою повільно, торкаючись одягу щетиною.
Примітка. Перед під'єднанням чи від'єднанням щітки-насадки завжди від'єднуйте відпарювач від електромережі. Будьте обережні, оскільки головка відпарювача може бути ще гарячою.
- NO** Børstehodet gjør at dampen trenger bedre inn i tykke og tunge tekstiler for raskere resultater. Den brukes med damp. Hold nede dampbryteren og før børsten sakte over plagget mens børstehårene berører det.
Merk: Koble alltid fra dampenheten før du fester eller tar av børstehodet. Vær forsiktig siden dampodet fortsatt kan være varmt.
- RO** Accesoriul cu perie îmbunătățește pătrunderea aburului în materialele dense și groase pentru rezultate mai rapide. Acesta trebuie folosit cu abur. Ține declanșatorul de abur și peria cu perii atingând articolul.
Notă: Scoate întotdeauna aparatul de călcat cu abur din priză înainte de a atașa sau detașa accesoriul cu perie. Atenție, capul aparatului de călcat cu abur poate fi încă fierbinte.

يساعد ملحق الفرشاة في تغلغل البخار في الأقمشة السميكة والثقيلة لنتائج كيّ أسرع. وقد تم تصميم هذا الملحق لاستخدامه مع البخار. اضغطي باستمرار على زر إطلاق البخار وحزكي الفرشاة ببطء مع ملامسة الشعيرات لقطعة الثياب.
ملاحظة: افصلي القدر البخاري دائماً عن مصدر الطاقة قبل تركيب الفرشاة أو فكها. انتبهي، فقد لا يزال رأس القدر البخاري ساخناً.

AR

برس میزان نفوذ بخار در پارچه‌های ضخیم و حجیم را برای بهتر شدن نتایج افزایش می‌دهد. این برای استفاده با بخار لازم است. دسته بخار را فشار دهید و برس را آرام روی پارچه بکشید در حالی که موهای برس روی لباس قرار گرفته باشند.
توجه: همیشه قبل از متصل یا جدا کردن برس، دو شاخه بخارشو را از پریز بکشید. دقت کنید، سر بخارشو ممکن است داغ باشد.

FA

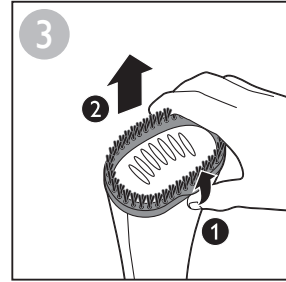
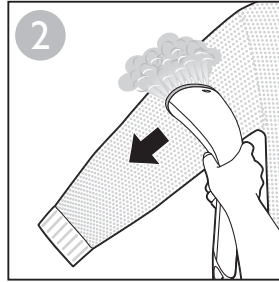
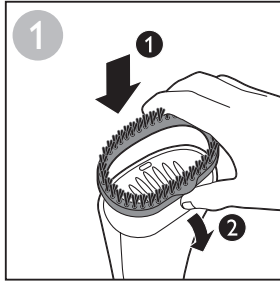

EN Clean the appliance and wipe any deposits off the steamer head with a damp cloth and a non-abrasive liquid cleaning agent.

Note: Never use scouring pads, abrasive cleaning agents or aggressive liquids such as alcohol, petrol or acetone to clean the appliance.

CS Přístroj vyčistěte a všechny usazeniny z hlavy napařovače utřete pomocí navlhčeného hadříku s trochu neabrazivního tekutého čisticího prostředku.

Poznámka: K čištění přístroje nikdy nepoužívejte kovové žínky, abrazivní čisticí prostředky ani agresivní tekuté přípravky, jako je například líh, benzín nebo aceton.

DE Reinigen Sie das Gerät, und wischen Sie etwaige Ablagerungen auf dem Kopf der Dampfeinheit mit einem feuchten Tuch und einem milden Reinigungsmittel ab.

Hinweis: Verwenden Sie zum Reinigen

des Geräts keine Scheuerschwämme und -mittel oder aggressive Flüssigkeiten wie Alkohol, Benzin oder Azeton.

DA Rengør apparatet, og tør eventuelle aflejringer af dampovedet med en fugtig klud og et ikke-ridsende flydende rengøringsmiddel.

Bemærk: Brug aldrig skuresvampe, slibende rengøringsmidler eller skræppe rengøringsmidler såsom sprit, benzin eller acetone til rengøring af apparatet.

FI Puhdista laite ja pyyhi höyrystimen pään tahrat kostealla liinalla ja naarmuttamattomalla nestemäisellä puhdistusaineella.

Huomautus: älä käytä laitteen puhdistamiseen naarmuttavia tai syövyttäviä puhdistusaineita tai -välineitä (kuten alkoholia, bensiiniä tai asetonia).

FR Nettoyez l'appareil et essuyez les dépôts de la tête du défroisseur avec un chiffon

humide et un détergent liquide non abrasif.

Remarque : n'utilisez jamais de tampons à récurer; de produits abrasifs ou de détergents agressifs tels que de l'alcool, de l'essence ou de l'acétone pour nettoyer l'appareil.

- HU** A készülék tisztítását és a gőzölőfejen felhalmozódott lerakódások eltávolítását nedves ruhával és enyhe tisztítófolyadékkal végezze.
Megjegyzés: A készülék tisztításához ne használjon dörzsszivacsot, súrolószert vagy maró hatású tisztítószert (pl. alkoholt, benzint vagy acetont).
- KK** Құралды тазалап, бу үтігінің басын дымқыл шүберекпен және қырмайтын (сұйық) тазалау құралымен сүртіп алыңыз.
Ескерту: құралды тазалағанда, қыратын шүберектерді, қырғыш тазалау құралдарын, спирт, жанармай немесе ацетон тәріздес сұйықтықтарды қолданбаңыз.
- NL** Maak het apparaat schoon en veeg eventuele verontreiniging van de stoomkop met een vochtige doek en een niet-schurend, vloeibaar schoonmaakmiddel.
Opmerking: gebruik nooit schuursponzen, schurende schoonmaakmiddelen of agressieve vloeistoffen zoals alcohol, benzine of aceton om het apparaat schoon te maken.
- PL** Wyczyść urządzenie i zetrzyj wszelkie osady z dyszy parowej, korzystając z wilgotnej szmatki i środka czyszczącego w płynie niezawierającego środków ściernych.
Uwaga: do czyszczenia urządzenia nigdy nie używaj czyszcików, środków ściernych ani żrących płynów, takich jak alkohol, benzyna lub aceton.
- RU** Очистку прибора, а также удаление загрязнений на отпаривателе следует проводить влажной тканью с небольшим количеством мягкого жидкого моющего средства.
- SK** Zariadenie očistite a všetky usadeniny na pararovacej hlavici utrite vlhkou handrou a jemným tekutým čistiacim prostriedkom.
Poznámka: Na čistenie zariadenia nikdy nepoužívajte drsný materiál, drsné čistiace prostriedky ani agresívne kvapaliny ako alkohol, benzín alebo aceton.
- SV** Rengör apparaten och torka bort eventuella avlagringar på ånghuvudet med en fuktig trasa och ett icke-slipande, flytande rengöringsmedel.
Obs! Använd aldrig skursvampar, slipande rengöringsmedel eller vätskor som alkohol, bensin eller aceton till att rengöra apparaten.
- TR** Cihazı temizleyin ve buhar üretici başlığı üzerindeki kalıntılar nemli bir bez ve aşındırıcı olmayan sıvı bir temizlik maddesi ile silin. Cihazı temizlemek için ovalama bezleri, aşındırıcı temizlik malzemeleri ya da alkol, benzin veya aseton gibi zarar verebilecek sıvılar kullanmayın.
- UK** Чистіть пристрій та відкладення на головці відпарювача вологою ганчіркою і неабразивним рідким засобом для чищення.
Примітка. У жодному разі не використовуйте для чищення пристрою жорстких губок, абразивних засобів чи агресивних рідин для чищення, таких як спирт, бензин чи ацетон.
- NO** Tørk av alle avleiringer på damphodet med en fuktig klut og et flytende vaskemiddel uten skureeffekt.
Merk: Bruk aldri skurebørster, skuremidler eller væsker som alkohol, bensin eller aceton til å rengjøre apparatet.

RO Curăță aparatul și șterge orice depuneri de pe aparatul de călcat cu abur cu o cârpă moale și un agent de curățare lichid neabraziv. **Notă:** Nu folosi niciodată bureți de sârmă, agenți de curățare abrazivi sau lichide agresive cum ar fi alcoolul, benzina sau acetona pentru a curăța aparatul.

نظفي الجهاز وامسحي أي ترسبات عن رأس القدر البخاري بواسطة قطعة قماش رطبة ومادة تنظيف سائلة غير كاشطة. ملاحظة: لا تستخدمى أبداً الإسفنجات الخشنة أو مواد التنظيف الكاشطة أو السوائل القوية مثل الكحول أو البترول أو الأسيتون لتنظيف الجهاز.

AR

FA دستگاہ را با یک پارچه مرطوب و شوینده ملایم تمیز کنید و رسوبات سر بخارشو را پاک کنید.

توجه: هرگز از سمباده، مواد شیمیایی سایا یا مایعات خورنده مانند الکل، بنزین یا استون برای تمیز کردن دستگاہ استفاده نکنید.

FA

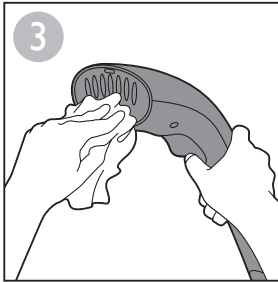
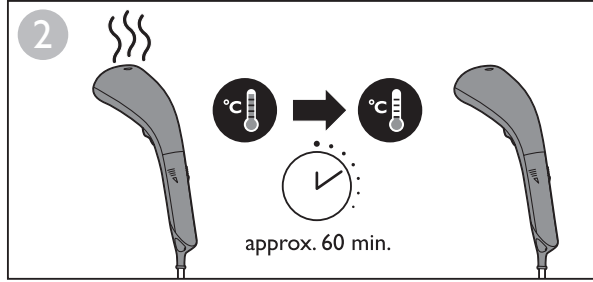
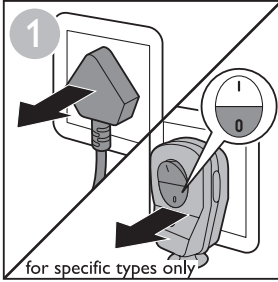



- EN Always empty the water tank after use.
- CS Po použití vždy vyprázdníte zásobník na vodu.
- DA Tøm altid vandbeholderen efter brug.
- DE Entleeren Sie den Wasserbehälter stets nach Gebrauch.
- FI Tyhjennä vesisäiliö aina käytön jälkeen.
- FR Videz toujours le réservoir d'eau après utilisation.
- HU Minden használat után ürítse ki a víztartályt.
- KK Өр қолданған сайын, әрдайым су ыдысындағы суды төгіп отырыңыз.
- NL Leeg het waterreservoir altijd na gebruik.
- PL Zawsze opróżniaj zbiorniczek wody po użyciu.

- RU Выливайте воду из резервуара после каждого использования.
- SK Po použití vždy vyprázdnite zásobník na vodu.
- SV Tøm alltid vattentanken efter varje användning.
- TR Her kullanimdan sonra su haznesini boşaltın.
- UK Завжди спорожняйте резервуар для води після використання.
- NO Tøm alltid vannbeholderen etter bruk.
- RO Golește întotdeauna rezervorul de apă după utilizare.

أفرغى خزان المياه دائمًا بعد الاستخدام.

AR

همیشه پس از استفاده، مخزن آب را خالی کنید.

FA

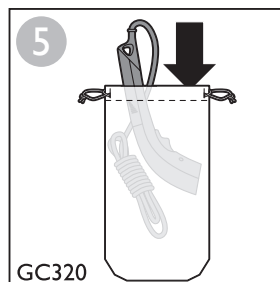
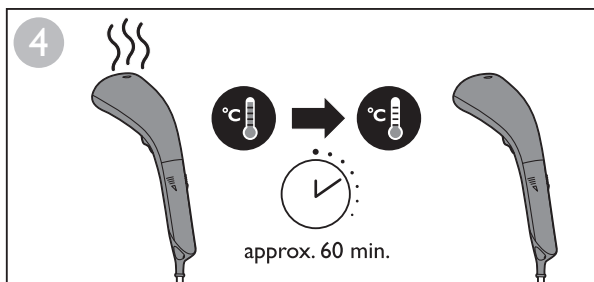
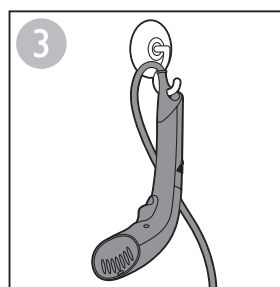
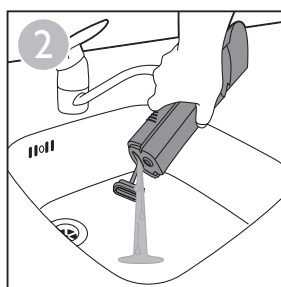
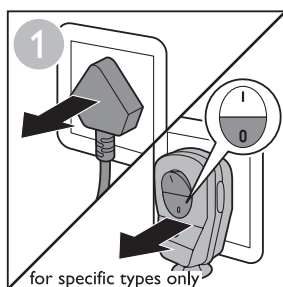



Problem	Possible cause	Solution
EN The steamer does not produce any steam.	The steamer has not heated up sufficiently.	Let the steamer heat up for approx. 45 seconds before using it.
	You have not pressed the steam trigger fully.	Press the steam trigger fully.
	The water level in the water tank is too low.	Unplug the steamer and refill the water tank.
	The water tank is not in place.	Insert the water tank properly.
	You are holding the steamer upside down, which makes it impossible for the steamer to get water from the water tank.	Hold the steamer in upright position.
Water droplets drip from the steamer head.	You are holding the steamer in horizontal position to steam a garment on a flat surface.	This steamer is designed to be used in upright position on hanging garments. Do not use the steamer in horizontal position or on garments in horizontal position.
	The water tank is not in place.	Insert the water tank properly.
The steamer produces a pumping sound/the handle vibrates.	The steamer has not heated up sufficiently.	Let the steamer heat up for approx. 45 seconds before using it.
The steamer does not heat up.	Water is pumped to the steamer head to be converted into steam.	This is normal.
	There is a connection problem.	Check if the mains plug is inserted properly in the wall socket and if the wall socket is working properly.

Problém	Možná příčina	Řešení
CS Napařovač nevytváří žádnou páru.	Napařovač není dostatečně zahřátý.	Před použitím nechte napařovač zahřát přibližně po dobu 45 sekund.
	Nestiskli jste spoušť páry úplně.	Zcela stiskněte spoušť páry.
	Hladina vody v nádržce je příliš nízká.	Odpojte napařovač ze zásuvky a doplňte nádržku na vodu.
	Nádržka na vodu není na svém místě.	Vložte nádržku na vodu správným způsobem.
	Držte napařovač vzhůru nohama, takže je nemožné, aby napařovač nasál vodu z nádržky na vodu.	Držte napařovač ve vzpřímené poloze.
	Držte napařovač ve vodorovné poloze a napařujete oděv položený na rovné ploše.	Tento napařovač je navržen pro použití ve vzpřímené poloze na pověšené oděvy. Nepoužívejte napařovač ve vodorovné poloze ani na oděvy ve vodorovné poloze.
Z hlavy parního čističe kapou kapky vody.	Nádržka na vodu není na svém místě.	Vložte nádržku na vodu správným způsobem.
	Napařovač není dostatečně zahřátý.	Před použitím nechte napařovač zahřát přibližně po dobu 45 sekund.
Z napařovače je slyšet zvuk čerpadla / rukojeť se chvěje.	Čerpá se voda do hlavy parního čističe, aby se mohla proměnit v páru.	To je normální jev.
Napařovač se nezahřeje.	Jde o problém s připojením.	Zkontrolujte, zda je zástrčka správně zapojená v zásuvce a zda zásuvka funguje.

	Problem	Mulig årsag	Løsning
DA	Apparatet danner ikke damp.	Steameren er ikke varmet tilstrækkeligt op.	Lad steameren varme op i ca. 45 sekunder, før du bruger den.
		Du har ikke trykket dampudløseren helt ned.	Tryk dampudløseren helt ned.
		Vandstanden i vandbeholderen er for lav.	Tag stikket ud af steameren, og fyld vand i beholderen.
		Vandtanken er ikke på plads.	Sæt vandtanken i korrekt.
		Du holder steameren på hovedet, og det gør det umuligt for steameren at suge vand op fra vandtanken.	Hold steameren lodret.
	Du holder steameren vandret, når du damper tøj på en flad overflade.	Denne steamer er udviklet til lodret brug på tøj, der er hængt op. Brug ikke steameren vandret eller på tøj, der ligger vandret.	
Der drypper vand fra damphovedet.	Vandtanken er ikke på plads.	Sæt vandtanken i korrekt.	
	Steameren er ikke varmet tilstrækkeligt op.	Lad steameren varme op i ca. 45 sekunder, før du bruger den.	
Steameren afgiver en pumpende lyd/håndgrebet vibrerer.	Der pumpes vand ind i damphovedet, hvor det omdannes til damp.	Dette er normalt.	
Steameren varmer ikke op.	Der kan være problemer med tilslutningen.	Kontrollér, om stikket er sat korrekt i stikket, og om stikkontakten fungerer korrekt.	

	Problem	Mögliche Ursache	Lösung
DE	Die Dampfeinheit erzeugt keinen Dampf.	Die Dampfeinheit heizt nicht ausreichend auf.	Erwärmen Sie die Dampfeinheit vor dem Gebrauch für ca. 45 Sekunden.
		Sie haben den Dampfauslöser nicht vollständig heruntergedrückt.	Drücken Sie den Dampfauslöser vollständig herunter.
		Der Wasserstand im Wasserbehälter ist zu niedrig.	Ziehen Sie den Netzstecker der Dampfeinheit aus der Steckdose, und füllen Sie den Wasserbehälter nach.
		Der Wasserbehälter ist nicht ordnungsgemäß eingesetzt.	Setzen Sie den Wasserbehälter ordnungsgemäß ein.
		Sie halten die Dampfeinheit verkehrt herum, wodurch die Dampfeinheit kein Wasser aus dem Wasserbehälter aufsaugen kann.	Halten Sie die Dampfeinheit senkrecht.
	Sie halten die Dampfeinheit horizontal, um ein Kleidungsstück auf einer glatten Fläche zu dämpfen.	Diese Dampfeinheit ist für den Gebrauch in vertikaler Position und für hängende Kleidung entwickelt worden. Verwenden Sie die Dampfeinheit nicht horizontal oder auf Kleidung in horizontaler Position.	
Wasser tropft aus dem Kopf der Dampfeinheit.	Der Wasserbehälter ist nicht ordnungsgemäß eingesetzt.	Setzen Sie den Wasserbehälter ordnungsgemäß ein.	
		Die Dampfeinheit heizt nicht ausreichend auf.	Erwärmen Sie die Dampfeinheit vor dem Gebrauch für ca. 45 Sekunden.
die Dampfeinheit erzeugt ein Pumpgeräusch/der Griff vibriert.	Wasser wird zum Kopf der Dampfeinheit gepumpt und anschließend in Dampf umgewandelt.	Das ist normal.	
Die Dampfeinheit erwärmt sich nicht.	Es gibt ein Problem mit der Stromversorgung.	Prüfen Sie, ob der Netzstecker ordnungsgemäß in der Steckdose sitzt und die Steckdose ordnungsgemäß funktioniert.	

Ongelma	Mahdollinen syy	Ratkaisu
FI Höyrystin ei tuota lainkaan höyryä.	Höyrystin ei ole kuumentunut riittävästi.	Anna höyrystimen kuumeta noin 45 sekuntia ennen käyttöä.
	Et ole painanut höyrypainiketta pohjaan saakka.	Paina höyrypainike pohjaan asti.
	Vesisäiliössä on liian vähän vettä.	Imrota höyrystimen virtajohto ja täytä vesisäiliö.
	Vesisäiliö ei ole paikallaan.	Aseta vesisäiliö kunnolla paikalleen.
	Pitelet höyrystintä ylösalaisin. Tällöin laite ei voi ottaa vettä vesisäiliöstä.	Käännä höyrystin pystyasentoon.
Höyrystin on tarkoitettu ripustimessa olevien vaatteiden höyryttämiseen pystyasennossa. Älä pidä laitetta vaakasennossa tai höyrytä sillä tasaisella alustalla olevia vaatteita.	Höyrytät vaatetta tasaisella alustalla pitäen laitetta vaakasennossa.	Höyrystin on tarkoitettu ripustimessa olevien vaatteiden höyryttämiseen pystyasennossa. Älä pidä laitetta vaakasennossa tai höyrytä sillä tasaisella alustalla olevia vaatteita.
	Höyrystimen päästä valuu vesitippoja.	Vesisäiliö ei ole paikallaan.
Höyrystimestä kuuluu pumppaavaa ääntä tai kahva tärisee.	Höyrystin ei ole kuumentunut riittävästi.	Anna höyrystimen kuumeta noin 45 sekuntia ennen käyttöä.
	Vettä pumpataan höyrystimen päähän, jossa se muuttuu höyryksi.	Tämä on normaalia.
Höyrystin ei kuumennu.	Virtaa ei tule.	Tarkista, onko virtajohto kunnolla kiinni pistorasiassa ja onko pistorasia toiminnassa.

Problème	Cause possible	Solution
FR Le défroisseur ne produit pas de vapeur.	Le défroisseur n'a pas suffisamment chauffé.	Laisser chauffer le défroisseur pendant 45 secondes environ avant de l'utiliser.
	Vous n'avez pas appuyé complètement sur la gâchette vapeur.	Appuyez complètement sur la gâchette vapeur.
	Le niveau d'eau dans le réservoir d'eau est trop bas.	Débranchez le défroisseur et remplissez le réservoir d'eau.
	Le réservoir d'eau n'est pas à sa place.	Insérez le réservoir d'eau correctement.
	Vous tenez le défroisseur à l'envers, ce qui empêche celui-ci d'aspirer de l'eau du réservoir d'eau.	Tenez le défroisseur en position verticale.
Des gouttes d'eau s'écoulent de la tête du défroisseur.	Vous tenez le défroisseur en position horizontale pour défroisser un vêtement sur une surface plane.	Ce défroisseur est conçu être utilisé en position verticale sur des vêtements sur cintre. N'utilisez pas le défroisseur en position horizontale ou sur des vêtements en position horizontale.
	Le réservoir d'eau n'est pas à sa place.	Insérez le réservoir d'eau correctement.
Le défroisseur produit un bruit de pompe/la poignée vibre.	Le défroisseur n'a pas suffisamment chauffé.	Laisser chauffer le défroisseur pendant 45 secondes environ avant de l'utiliser.
	L'eau est pompée vers la tête du défroisseur pour être transformée en vapeur.	Ce phénomène est normal.
Le défroisseur ne chauffe pas.	Il s'agit d'un problème de branchement.	Vérifiez si le cordon d'alimentation est correctement inséré dans la prise secteur et si la prise secteur fonctionne correctement.

Probléma	Lehetséges ok	Megoldás
HU A gőzölő nem termel gőzt.	A készülék nem melegedett fel kellő mértékben.	Használat előtt kb. 45 másodpercig hagyja melegedni a gőzölőt.
	Nem nyomta le teljesen a gőzvezérlő gombot.	Nyomja meg a gőzvezérlő gombot.
	Túl alacsony a víztartály vízszintje.	Húzza ki a gőzölő hálózati csatlakozódugóját, és töltsze fel a víztartályt.

Probléma	Lehetséges ok	Megoldás
HU	A víztartály nincs a helyén.	A víztartályt megfelelően helyezze be.
	Fejjel lefelé tartja a gőzölőt, ami megakadályozza, hogy vizet szívjon fel a víztartályból.	Tartsa függőleges helyzetben a gőzölőt.
	Vízszintesen kiterített ruhák gőzőlésekor vízszintes helyzetben kell tartani a gőzölőt.	Ezt a gőzölőt függőleges helyzetben kell használni felakasztott ruhákhoz. A gőzölőt ne használja vízszintes helyzetben, illetve vízszintesen elhelyezett ruhákon.
	Csöpög a víz a gőzőlőfejből.	A víztartályt megfelelően helyezze be.
Szivattyúzó hang hallatszik a gőzölőből/vibrál a markolat.	A készülék nem melegedett fel kellő mértékben.	Használat előtt kb. 45 másodpercig hagyja melegedni a gőzölőt.
	A gőzölő nem melegszik fel.	A készülék a gőzölőfejbe pumpálja a vizet, ami gőzzé alakul.
A gőzölő nem melegszik fel.	Hibás a csatlakozás.	Ellenőrizze, hogy a tápkábel csatlakozója megfelelően be van-e dugva egy működőképes fali konnektorba.

Проблема	Ықтимал себебі	Шешімі	
KK	Бу үтігі еш бу шығармайды.	Пайдаланбас бұрын бу үтігін шамамен 45 секунд қыздырып алыңыз.	
		Бу қосқышын толығымен баспадыңыз.	
		Бу ыдысындағы су деңгейі тым төмен.	Бу үтігін токтан ажыратып, су ыдысын толтырыңыз.
		Су ыдысы орнында емес.	Су ыдысын дұрыс салыңыз.
		Бу үтігін төңкеріп ұстап тұрсыз, бұл бу үтігінің су ыдысынан суды алуына кедергі жасайды.	Бу үтігін жоғары қаратып ұстаңыз.
Бу үтігі басынан су тамшылап тұр.	Тегіс бетте киімді бумен үтіктеу үшін бу үтігін көлденең ұстаңыз.	Бұл бу үтігі киімдерді ілуі тұрғанда тігінен пайдалануға арналған. Бу үтігін көлденең күйде немесе жерге жайылған киімдерге пайдаланбаңыз.	
	Бу үтігі басынан су тамшылап тұр.	Су ыдысы орнында емес.	Су ыдысын дұрыс салыңыз.
Бу үтігі сору дыбысын шығарады/тұтқасы дірілдейді.	Бу үтігі жеткілікті түрде қызбаған.	Пайдаланбас бұрын бу үтігін шамамен 45 секунд қыздырып алыңыз.	
	Бу үтігі сору дыбысын шығарады/тұтқасы дірілдейді.	Буға айналу үшін бу үтігі суды сорады.	Бұл қалыпты жағдай.
Бу үтігі қызбаған.	Қосылу мәселесі бар.	Штепсельдік ұштың розеткаға дұрыс тығылғанын және розетканың дұрыс жұмыс істейтінін тексеріңіз.	

Қол киім булағышы

Өндіруші: "Филипп Консьюмер Лайфстайл Б.В.", Туссендиен 4, 9206 АД, Драхтен, Нидерланды.
 Ресей және Кедендік Одақ территориясына импорттаушы: ФИЛИПС ЖШҚ, Ресей Федерациясы, 123022 Мәскеу қаласы, Сергей Макеев көшесі, 13-үй, тел. +7 495 961-1111.
 GS310: 840-1000 Вт, 220-240 В, 50-60 Гц
 GS320: 1000-1200 Вт, 220-240 В, 50-60 Гц
 Тұрмыстық қажеттіліктерге арналған
 Электр тогымен зақымданудан қорғау класы: Класс I
 Қытайда жасалған

Сақтау шарттары, пайдалану

Температура	+0 °C - +35 °C
Салыстырмалы ылғалдылық	20% - 95%
Атмосфералық қысым	85 - 109 kPa

Probleem	Mogelijke oorzaak	Oplossing
NL De stomer produceert geen stoom.	De stomer is niet voldoende opgewarmd.	Laat de stomer ongeveer 45 seconden opwarmen voordat u hem gebruikt.
	U hebt de stoomhendel niet helemaal ingedrukt.	Druk de stoomhendel volledig in.
	Het waterniveau in het waterreservoir is te laag.	Haal de stekker van de stomer uit het stopcontact en vul het waterreservoir opnieuw.
	Het waterreservoir zit niet op zijn plek.	Plaats het waterreservoir op de juiste manier.
	U houdt de stomer ondersteboven. Hierdoor kan er geen water worden opgezogen uit het waterreservoir.	Houdt de stomer rechtop.
Er vallen druppeltjes water uit de stoomkop.	U houdt de stomer horizontaal terwijl u een kledingstuk op een vlakke ondergrond wilt stomen.	Deze stomer is ontworpen voor gebruik op hangende kledingstukken. Gebruik de stomer niet horizontaal of op liggende kleding.
	Het waterreservoir zit niet op zijn plek.	Plaats het waterreservoir op de juiste manier.
De stomer maakt een pompend geluid/de hendel trilt.	De stomer is niet voldoende opgewarmd.	Laat de stomer ongeveer 45 seconden opwarmen voordat u hem gebruikt.
De stomer warmt niet op.	Er wordt water naar de stoomkop gepompt waar het in stoom wordt omgezet.	Dit is normaal.
	Er is een aansluitprobleem.	Controleer of de stekker goed in het stopcontact is gestoken en of het stopcontact werkt.

Problem	Prawdopodobna przyczyna	Rozwiązanie
PL Urządzenie parowe w ogóle nie wytwarza pary.	Urządzenie parowe nie nagrzało się dostatecznie.	Przed użyciem poczekaj około 45 sekund, aż urządzenie parowe nagrzej się.
	Nie naciśnięto całkowicie przycisku włączania pary.	Naciśnij do oporu przycisk włączania pary.
	Poziom wody w zbiorniczku jest zbyt niski.	Wymij wtyczkę urządzenia parowego z gniazdka elektrycznego i napełnij zbiorniczek.
	Zbiorniczek wody nie jest ustawiony na swoim miejscu.	Włóż zbiorniczek wody w prawidłowy sposób.
	Trzymasz urządzenie parowe do góry dnem, co uniemożliwia zasysanie wody ze zbiorniczka.	Trzymaj urządzenie parowe w pozycji pionowej.
Woda kapie z głowicy dyszy parowej.	Trzymasz urządzenie parowe w pozycji poziomej, chcąc wyprasować ubranie na płaskiej powierzchni.	To urządzenie parowe jest przeznaczone do użycia w pozycji pionowej na wiszącej odzieży. Nie używaj urządzenia w pozycji poziomej ani na odzieży w pozycji poziomej.
	Zbiorniczek wody nie jest ustawiony na swoim miejscu.	Włóż zbiorniczek wody w prawidłowy sposób.
	Urządzenie parowe nie nagrzało się dostatecznie.	Przed użyciem poczekaj około 45 sekund, aż urządzenie parowe nagrzej się.
Z urządzenia parowego dobiega odgłos pompowania/uchwyty wibruje.	Woda jest pompowana do dyszy parowej w celu przekształcenia jej w parę.	Jest to zjawisko normalne.
Urządzenie parowe nie nagrzewa się.	Problem dotyczy połączenia.	Sprawdź, czy wtyczka jest prawidłowo włożona do gniazdka elektrycznego i czy gniazdko elektryczne działa poprawnie.

Проблема	Возможная причина	Способы решения
RU Отпариватель не вырабатывает пар.	Отпариватель не нагрелся до необходимой температуры.	Перед началом работы дайте отпаривателю нагреться в течение примерно 45 секунд.
	Кнопка подачи пара нажата неполностью.	Плотно нажмите на кнопку подачи пара.
	Низкий уровень воды в резервуаре.	Отключите отпариватель от сети и наполните резервуар для воды.
	Резервуар для воды установлен неправильно.	Установите резервуар для воды соответствующим образом.

Проблема	Возможная причина	Способы решения
RU	Вы перевернули отпариватель, поэтому вода из резервуара не поступает в отпариватель.	Держите отпариватель вертикально.
	Вы держите отпариватель горизонтально и отпариваете вещи на плоской поверхности.	Данная модель отпаривателя предназначена для вертикального отпаривания. Не используйте отпариватель для горизонтального отпаривания одежды.
Из сопла отпаривателя капает вода.	Резервуар для воды установлен неправильно.	Установите резервуар для воды соответствующим образом.
	Отпариватель не нагрелся до необходимой температуры.	Перед началом работы дайте отпаривателю нагреться в течение примерно 45 секунд.
В отпаривателе слышен звук работающего насоса/вибрирует ручка.	Вода закачивается в сопло отпаривателя для дальнейшего преобразования в пар.	Это нормально.
Отпариватель не нагревается.	Неправильное подключение.	Убедитесь, что сетевая вилка вставлена в электророзетку, а розетка исправна.

Ручной отпариватель для одежды

Изготовитель: "Филипс Консьюмер Лайфстайл Б.В.", Туссендиен 4, 9206 АД, Драхтен, Нидерланды
 Импортёр на территории России и Таможенного Союза: ООО "ФИЛИПС", Российская Федерация, 123022 г. Москва, ул. Сергея Макеева, д.13, тел. +7 495 961-1111.

GS310: 840-1000 Вт, 220-240 В, 50-60 Гц

GS320: 1000-1200 Вт, 220-240 В, 50-60 Гц

Для бытовых нужд

Класс защиты от поражения электрическим током: Класс I

Сделано в Китае

Условия хранения, эксплуатации

Температура	+0 °C - +35 °C
Относительная влажность	20% - 95%
Атмосферное давление	85 - 109 kPa

Problém	Možná príčina	Riešenie
SK	Naparovací zariadenie nevytvára žiadnu paru.	Pred použitím nechajte naparovacie zariadenie zahrievať po dobu približne 45 sekúnd.
	Aktivátor pary ste nestlačili úplne.	Riadne stlačte aktivátor pary.
	Hladina vody v zásobníku je príliš nízka.	Naparovacie zariadenie odpojte zo siete a doplňte zásobník na vodu.
	Zásobník na vodu nie je na svojom mieste.	Vložte zásobník na vodu správne.
	Naparovacie zariadenie držte hore nohami – nie je možné načerpať vodu zo zásobníka na vodu.	Naparovacie zariadenie držte vo zvislej polohe.
	Naparovacie zariadenie držte pri naparovaní oblečenia na rovnom povrchu vo vodorovnej polohe.	Toto naparovacie zariadenie je navrhnuté na používanie vo zvislej polohe na zavesenom oblečení. Naparovacie zariadenie nepoužívajte vo vodorovnej polohe ani na oblečení na vodorovnom povrchu.
Z naparovacej hlavice odkvapkávajú kvapky vody.	Zásobník na vodu nie je na svojom mieste.	Vložte zásobník na vodu správne.
	Naparovacie zariadenie sa dostatočne nezahrielo.	Pred použitím nechajte naparovacie zariadenie zahrievať po dobu približne 45 sekúnd.
Naparovacie zariadenie vydáva zvuky ako pri čerpaní/ rukoväť vibruje.	Voda je odvádzaná do naparovacej hlavice, kde sa mení na paru.	Je to bežný jav.
Naparovacie zariadenie sa nezahrieva.	Pravdepodobne je prerušený kontakt.	Skontrolujte, či je sieťová zástrčka správne zapojená do sieťovej zásuvky a či zásuvka správne funguje.

Problem	Möjlig orsak	Lösning	
SV	Ångstrykjärnet avger inte någon ånga.	Ångstrykjärnet har inte värmts upp tillräckligt.	Låt ångstrykjärnet värmas upp i ca 45 sekunder innan användning.
	Du har inte tryckt ned ångaktivatorn helt.	Tryck ned ångaktivatorn hela vägen.	
	Vattennivån i vattentanken är för låg.	Dra ur ångstrykjärnet och fyll på vattentanken.	
	Vattentanken är inte på plats.	Sätt fast vattentanken korrekt.	
	Du håller ångstrykjärnet upp och ned, vilket gör det omöjligt för ångstrykjärnet att suga upp vatten från vattentanken.	Håll ångstrykjärnet i upprätt läge.	
	Du håller ångstrykjärnet horisontellt för att ångstryka ett plagg på en plan yta.	Det här ångstrykjärnet är utformat för att användas i upprätt läge på plagg som hänger. Använd inte ångstrykjärnet i horisontellt läge eller på plagg som ligger platt.	
	Vattendroppar kan droppa från ånghuvudet.	Vattentanken är inte på plats.	Sätt fast vattentanken korrekt.
	Ångstrykjärnet har inte värmts upp tillräckligt.	Låt ångstrykjärnet värmas upp i ca 45 sekunder innan användning.	
	Ångstrykjärnet ger ifrån sig ett pumpande ljud/handtaget vibrerar.	Vatten pumpas till ånghuvudet för att omvandlas till ånga.	Det är normalt.
	Ångstrykjärnet blir inte varmt.	Det är problem med anslutningen.	Kontrollera att kontakten är ansluten till vägguttaget och att vägguttaget fungerar.

Sorun	Nedeni	Çözüm
TR	Buhar üretici buhar üretmiyor.	Buhar üreticisi kullanmadan önce yaklaşık 45 saniye ısınmasını bekleyin.
	Buhar tetiğine düzgün şekilde basmıyorsunuz.	Buhar tetiğine düzgün şekilde basın.
	Su haznesindeki su seviyesi çok düşük.	Buhar üreticinin fişini prizden çekin ve su haznesini yeniden doldurun.
	Su haznesi yerine oturmamış olabilir.	Su haznesini düzgün bir şekilde takın.
	Buhar üreticisi baş aşağı tutuyorsunuz. Bu yüzden buhar üretici su haznesinden su çekemiyor.	Buhar üreticisi dik konumda tutun.
	Yatay bir yüzeye yerleştirdiğiniz kumaşı buharlamak için buhar üreticisi yatay konumda tutuyorsunuz.	Bu buhar üreticisi asılı kumaşları dik konumda buharlamak için tasarlanmıştır. Buhar üreticisi yatay konumda veya yatay konumdaki kumaşlar üzerinde kullanmayın.
	Buhar üretici başlığından su damlacıkları akıyor.	Su haznesini düzgün bir şekilde takın.
	Buhar üretici yeterince ısınmamıştır.	Buhar üreticisi kullanmadan önce yaklaşık 45 saniye ısınmasını bekleyin.
	Buhar üretici bir pompalama sesi çıkarır ve sapı titir.	Bu durum normaldir.
	Buhar üretici ısınmıyor.	Bağlantı sorunu var. Fişin prize düzgün bir şekilde takılıp takılmadığını ve priz in düzgün çalışıp çalışmadığını kontrol edin.

Проблема	Можлива причина	Вирішення
UK З відпарювача не виходить пара.	Відпарювач недостатньо нагрівся.	Перш ніж використовувати відпарювач, дайте йому нагрітися протягом прибл. 45 секунд.
	Кнопку відпарювання натиснено не до кінця.	Натисніть кнопку відпарювання до кінця.
	Надто мало води в резервуарі.	Від'єднайте відпарювач від електромережі та наповніть резервуар для води.
	Неправильно встановлено резервуар для води.	Встановіть резервуар для води належним чином.
	Ви тримаєте відпарювач низом догори, через що він не може поглинати воду з резервуара.	Тримайте відпарювач вертикально.
З головки відпарювача скакують краплі води.	Видпарювач розроблено для використання у вертикальному положенні на одязі, що висить. Не використовуйте його в горизонтальному положенні чи на одязі в горизонтальному положенні.	
	Неправильно встановлено резервуар для води.	Встановіть резервуар для води належним чином.
Відпарювач видає звуки подачі води/вібрує ручка.	У головку відпарювача подається вода для перетворення у пар.	Перш ніж використовувати відпарювач, дайте йому нагрітися протягом прибл. 45 секунд.
Відпарювач не нагрівається.	Проблема з підключенням.	Це нормально. Перевірте належне під'єднання штекера до розетки та справність розетки.

Problem	Mulig årsak	Løsning
NO Dampenheten avgir ikke damp.	Dampenheten er ikke tilstrekkelig oppvarmet.	La dampenheten varmes opp i cirka 45 sekunder før du bruker den.
	Du har ikke trykket dampbryteren helt inn.	Trykk dampbryteren helt ned.
	Vannvået i vannbeholderen er for lavt.	Koble fra apparatet, og fyll på vannbeholderen.
	Vannbeholderen er ikke riktig plassert.	Plasser vannbeholderen riktig.
	Du holder dampenheten opp ned, noe som gjør at dampkokeren ikke får vann fra vannbeholderen.	Hold dampenheten i oppreist stilling.
Det kommer vannråper ut av dampenheten.	Du holder dampenheten i vannrett stilling for å dampe et plagg på en flat overflate.	Denne dampenheten er utformet for bruk i oppreist stilling på hengende klær. Ikke bruk dampenheten i vannrett stilling eller på klær i vannrett stilling.
	Vannbeholderen er ikke riktig plassert.	Plasser vannbeholderen riktig.
Dampenheten lager en pumpelyd/håndtaket vibrerer.	Dampenheten er ikke tilstrekkelig oppvarmet.	La dampenheten varmes opp i cirka 45 sekunder før du bruker den.
	Vann pumpes inn i dampenheten for å bli omformet til damp.	Dette er normalt.
Dampenheten varmes ikke opp.	Det er problemer med tilkoblingen.	Kontroller at støpselet er satt inn ordentlig i stikkontakten og at stikkontakten fungerer slik den skal.

Problemă	Cauză posibilă	Soluție
RO Aparatul de călcat cu abur nu produce abur.	Aparatul de călcat cu abur nu s-a încălzit suficient. Nu ai apăsat complet declanșatorul de abur. Nivelul de apă din rezervorul de apă este prea scăzut. Rezervorul de apă nu este în poziție. Ții aparatul de călcat cu abur cu capul în jos, este imposibil ca acesta să preia apă din rezervorul de apă. Ții aparatul de călcat cu abur în poziție orizontală pentru a călca o haină pe o suprafață plană.	Lasă aparatul de călcat cu abur să se încălzească timp de aprox. 45 de secunde înainte de a-l utiliza. Apasă complet declanșatorul de abur. Scoate aparatul de călcat cu abur din priză și umple rezervorul de apă. Introducere rezervorul de apă corect. Ține aparatul de călcat cu abur în poziție verticală. Acest aparat este proiectat pentru a fi utilizat în poziție verticală, pe haine pe umeras. Nu utiliza aparatul de călcat cu abur în poziție orizontală sau pe haine în poziție verticală.
Picături de apă se scurg din capătul generatorului de abur.	Rezervorul de apă nu este în poziție. Aparatul de călcat cu abur nu s-a încălzit suficient.	Introducere rezervorul de apă corect. Lasă aparatul de călcat cu abur să se încălzească timp de aprox. 45 de secunde înainte de a-l utiliza.
Aparatul de călcat cu abur produce un sunet specific pompării/mânerul vibrează.	Apa este pompată în capătul generatorului de abur pentru a fi convertită în abur.	Acest lucru este normal.
Aparatul de călcat cu abur nu se încălzește.	Există o problemă de conectare.	Verifică dacă ștecherul de alimentare este introdus corect în priză de perete și dacă priză funcționează corect.

المشكلة	السبب المحتمل	الحل
لا يولد القدر البخاري أي بخار.	لم يتم إحماء القدر البخاري لوقت كافٍ.	دعي القدر البخاري يحمي لمدة 45 ثانية تقريباً قبل استخدامه.
	لم تضغطي على زر إطلاق البخار بالكامل.	اضغطي على زر إطلاق البخار بالكامل.
	مستوى المياه في خزان المياه منخفض جداً.	افصلي القدر البخاري عن مصدر الطاقة واملاي خزان المياه من جديد.
	لم يتم تركيب خزان المياه في مكانه.	أدخل خزان المياه بشكل صحيح.
	تعملين القدر البخاري بطريقة مقلوبة، وبالتالي يتعدّر على القدر البخاري استخدام المياه المتوفرة في خزان المياه.	احملي القدر البخاري بوضعية عمودية.
	تعملين القدر البخاري بوضعية أفقية لكيّ قطعة ثياب على سطح مستوٍ.	تم تصميم هذا القدر البخاري للاستخدام في وضعية عمودية على قطع الثياب المعلقة. لا تستخدم القدر البخاري بوضعية أفقية أو على قطع ثياب في وضعية أفقية.
تتسرب قطرات المياه من رأس القدر البخاري.	لم يتم تركيب خزان المياه في مكانه.	أدخل خزان المياه بشكل صحيح.
	لم يتم إحماء القدر البخاري لوقت كافٍ.	دعي القدر البخاري يحمي لمدة 45 ثانية تقريباً قبل استخدامه.
	يتم ضخ المياه إلى رأس القدر البخاري ليتم تحويلها إلى بخار.	هذا أمر طبيعي.
يصدر القدر البخاري صوت ضخ/يهتز المقبض.	يوجد مشكلة في التوصيل.	تأكد من إدخال مقبض الطاقة الرئيسي بشكل صحيح في مأخذ الحائط الموزع ومن أن المأخذ يعمل بطريقة صحيحة.

اشکال	علت احتمالی	راه حل
FA بخارشو هیچ بخاری تولید نمی‌کند.	بخارشوی لباس به اندازه کافی گرم نمی‌شود. دسته بخار را به طور کامل فشار ندهاید. سطح آب در مخزن آب خیلی کم است. مخزن آب در جای خودش نیست. بخارشو را وارونه گرفته‌اید که باعث می‌شود بخارشو نتواند آب را از مخزن آب بگیرد. بخارشو را در وضعیت افقی نسبت به لباس روی سطح صاف نگهداشته‌اید.	قبل از استفاده، حدود 45 ثانیه اجازه دهید تا بخارشو داغ شود. دسته بخار را کامل فشار دهید. بخارشو را از پریز خارج کرده و دوباره مخزن آب را پر کنید. مخزن آب را به طور صحیح وارد کنید. بخارشو را به صورت عمودی نگهدارید. این بخارشو برای استفاده در وضعیت عمود نسبت به لباس‌های اویزان طراحی شده است. از استفاده افقی از بخارشو یا روی لباس‌هایی که به صورت افقی قرار دارند خودداری کنید. مخزن آب را به طور صحیح وارد کنید.
بخارشو یک صدای پمپ شدن تولید می‌کند/دسته می‌لرزد.	مخزن آب در جای خودش نیست. بخارشوی لباس به اندازه کافی گرم نمی‌شود.	مخزن آب در جای خودش نیست. قبل از استفاده، حدود 45 ثانیه اجازه دهید تا بخارشو داغ شود. امری عادی است.
بخارشو یک صدای پمپ شدن تولید می‌کند/دسته می‌لرزد. بخارشو داغ نمی‌شود.	آب به سمت سر بخارشو پمپ شده و به بخار تبدیل می‌شود. اشکالی در اتصال وجود دارد.	بررسی کنید دوشاخه به طور صحیح در پریز وارد شده و پریز سالم باشد.





©2017 Koninklijke Philips N.V.
All rights reserved.
4239 000 92689

