

Register your product and get support at
www.philips.com/welcome

GC4600 SERIES

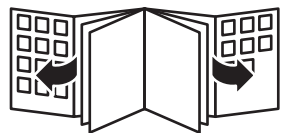

PHILIPS



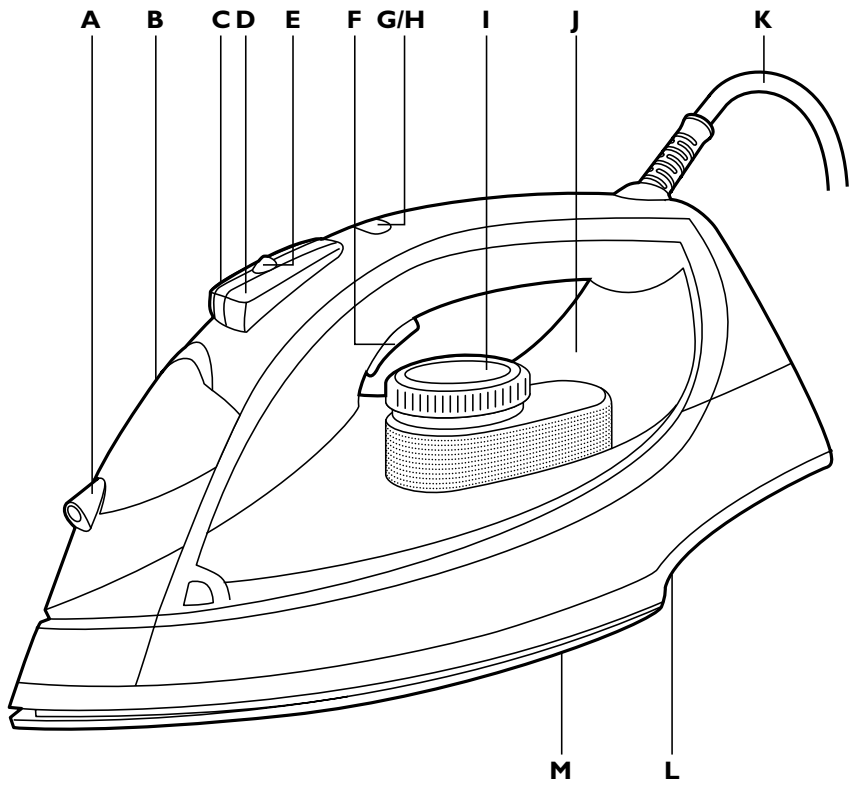

ENGLISH 6

FRANÇAIS 13

العربية 26

فارسی 33

Introduction

Congratulations on your purchase and welcome to Philips! To fully benefit from the support that Philips offers, register your product at www.philips.com/welcome.

General description (Fig. 1)

- A** Spray nozzle
- B** Cap of filling opening
- C** Steam boost
- D** Spray button
- E** Steam control
- F** Ionic DeepSteam trigger (specific types only)
- G** Amber temperature light
- H** Auto-off light (specific types only)/Ionic DeepSteam light (specific types only)
- I** Temperature dial
- J** Water tank (specific types only; with light and auto-off indication)
- K** Mains cord
- L** Type plate
- M** Soleplate
- Not shown: Filling cup
- Not shown: Heat-resistant protective cover (GC4640 only)
- Not shown: Delicate fabric protector (GC4625 only)

Important

Read this user manual carefully before you use the appliance and save it for future reference.

Danger

- Never immerse the iron in water.

Warning

- Check if the voltage indicated on the type plate corresponds to the local mains voltage before you connect the appliance.
- Do not use the appliance if the plug, the mains cord or the appliance itself shows visible damage, or if the appliance has been dropped or leaks.
- If the mains cord is damaged, you must have it replaced by Philips, a service centre authorised by Philips or similarly qualified persons in order to avoid a hazard.
- Never leave the appliance unattended when it is connected to the mains.
- This appliance is not intended for use by persons (including children) with reduced physical, sensory or mental capabilities, or lack of experience and knowledge, unless they have been given supervision or instruction concerning use of the appliance by a person responsible for their safety.
- Children should be supervised to ensure that they do not play with the appliance.
- Do not let the mains cord come into contact with the hot soleplate of the iron.

Caution

- Only connect the appliance to an earthed wall socket.
- Check the mains cord regularly for possible damage.
- The soleplate of the iron can become extremely hot and may cause burns if touched.
- When you have finished ironing, when you clean the appliance, when you fill or empty the water tank and also when you leave the iron even for a short while: set the steam control to position 0, put the iron on its heel and remove the mains plug from the wall socket.
- Always place and use the iron on a stable, level and horizontal surface.
- Do not put perfume, vinegar, starch, descaling agents, ironing aids or other chemicals in the water tank.

- This appliance is intended for household use only.

Electromagnetic fields (EMF)

This Philips appliance complies with all standards regarding electromagnetic fields (EMF). If handled properly and according to the instructions in this user manual, the appliance is safe to use based on scientific evidence available today.

Preparing for use

Note: Remove the cardboard cover from the soleplate before you use the iron for the first time.

Filling the water tank

Type of water to be used

You can use normal tap water to fill the water tank.

Tip: If the tap water in your area is very hard, we advise you to mix it with an equal amount of distilled water or to use distilled water only.

- 1 Make sure the appliance is unplugged.
- 2 Set the steam control to position 0 (= no steam) (Fig. 2).
- 3 Open the cap of the filling opening (Fig. 3).
- 4 Tilt the iron backwards and fill the water tank with tap water up to the maximum level with the filling cup (Fig. 4).





Do not fill the water tank beyond the MAX indication.

Do not put perfume, vinegar, starch, descaling agents, ironing aids or other chemicals in the water tank.

- 5 Close the cap of the filling opening ('click') (Fig. 5).

Selecting temperature and steam setting

Temperature and steam settings

Fabric type	Temperature setting	Steam setting	Steam boost	Ionic DeepSteam (specific types only)
Linen	Max.			yes
Cotton	●●●			yes
Wool	●●		N.A.	yes
Silk	●	0	N.A.	N.A.
Synthetic fabrics (e.g. acrylic, nylon, polyamide, polyester)	●	0	N.A.	N.A.

- 1 Specific types only: remove the heat-resistant protective cover (Fig. 6).

Do not leave the heat-resistant protective cover on the soleplate during ironing.

- 2 Put the iron on its heel.

- 3** To set the required ironing temperature, turn the temperature dial to the appropriate position (see 'Temperature and steam settings' table) (Fig. 7).

Check the laundry care label for the fabric type.

If you do not know what kind or kinds of fabric an article is made of, determine the right ironing temperature by ironing a part that is not visible when you wear or use the article.

Silk, woollen and synthetic materials: iron the reverse side of the fabric to prevent shiny patches. To prevent stains, do not use the spray function.

Start ironing the articles that require the lowest ironing temperature, such as those made of synthetic fibres.

- 4** Set the appropriate steam setting (see 'Temperature and steam settings' table) (Fig. 8).

Note: Make sure that the steam setting you select is suitable for the set ironing temperature.

- 5** Put the mains plug in an earthed wall socket.

▶ The amber temperature light goes on (Fig. 9).

- 6** When the amber temperature light has gone out, wait a while before you start ironing.

The temperature light goes on from time to time during ironing.

Using the appliance

Ironing without steam

- 1** Set the steam control to position 0 (= no steam).
- 2** Set the required ironing temperature (see chapter 'Preparing for use', section 'Selecting temperature and steam setting').

Steam ironing

Note: The iron may give off some smoke when you use it for the first time. This ceases after a short while.

- 1** Make sure that there is enough water in the water tank.
- 2** Set the required ironing temperature (see chapter 'Preparing for use', section 'Selecting temperature and steam setting') (Fig. 7).
- 3** Set the appropriate steam setting (see chapter 'Preparing for use', section 'Selecting temperature and steam setting') (Fig. 8).

Note: The iron starts to produce steam as soon as it reaches the set temperature.

Ironing with Ionic DeepSteam (specific types only)

When you use the Ionic DeepSteam function during steam ironing, the steam produced is finer than during regular steam ironing. Fine steam reaches deeper, especially into thick fabrics. This helps you to remove stubborn creases easily.

- 1** Make sure that there is enough water in the water tank.
- 2** Set the required ironing temperature (see chapter 'Preparing for use', section 'Selecting temperature and steam setting') (Fig. 7).
- 3** Set the appropriate steam setting (see chapter 'Preparing for use', section 'Selecting temperature and steam setting'). (Fig. 8)
- 4** Press and hold the Ionic DeepSteam trigger (Fig. 10).
 - ▶ The blue Ionic DeepSteam light goes on and you hear a humming sound (Fig. 11).
- 5** The iron now produces Ionic DeepSteam to help you remove even the toughest creases (Fig. 12).

Note: The Ionic DeepSteam function is only effective when it is used in combination with a steam setting and a temperature setting between ●● and MAX.

Note: Do not use the Ionic DeepSteam function when you iron without steam and/or at low temperature settings. However, ironing at low temperatures without steam with the Ionic DeepSteam function switched on will not damage the iron.

Note: The Ionic DeepSteam output may vary from time to time, depending on the ironing temperature.

Features

Spray function

You can use the spray function to moisten the article to be ironed. This helps remove stubborn creases.

- 1** Make sure that there is enough water in the water tank.
- 2** Press the spray button several times to moisten the article to be ironed (Fig. 13).

Steam boost function

A steam boost from the special Steam Tip soleplate helps remove stubborn creases. The steam boost enhances the distribution of steam into every part of the article to be ironed. The steam boost function can only be used at temperature settings between ●●● and MAX.

- 1** Make sure that there is enough water in the water tank.
- 2** Press and release the steam boost button (Fig. 14).
 - You can also use the steam boost function when you hold the iron in vertical position. This is useful for removing creases from hanging clothes, curtains etc. (Fig. 15)

Drip stop

This iron is equipped with a drip-stop function: the iron automatically stops producing steam when the temperature is too low, to prevent water from dripping out of the soleplate. When this happens, you may hear a sound.

Automatic shut-off function

The automatic shut-off function automatically switches off the iron if it has not been moved for a while.

- Specific types only: The tank light flashes to indicate that the iron has been switched off by the automatic shut-off function (Fig. 16).
- Specific types only: The red auto-off light flashes to indicate that the iron has been switched off by the automatic shut-off function.
- To let the iron heat up again, pick up the iron or move it slightly. The tank light (specific types only) or auto-off light (specific types only) stops flashing.

Delicate fabric protector (specific types only)

The delicate fabric protector protects delicate fabrics from heat, damage and shiny patches. With the delicate fabric protector you can iron delicate fabrics (silk, wool and nylon) at temperature settings ●●● to MAX in combination with all steam functions available on the iron.

The delicate fabric protector reduces the soleplate temperature instantly, thus allowing you to iron delicate fabrics safely.

If you do not know what kind or kinds of fabric an article is made of, determine the right ironing temperature by ironing a part that is not visible when you wear or use the article.

- 1** Put the iron on the delicate fabric protector ('click') (Fig. 17).

Cleaning and maintenance

Remove the mains plug from the wall socket, set the steam control to position 0 and let the iron cool down before you clean it.

Do not put vinegar or other descaling agents in the water tank.

After ironing

1 Wipe flakes and any other deposits off the soleplate with a damp cloth and a non-abrasive (liquid) cleaning agent.

To keep the soleplate smooth, avoid hard contact with metal objects. Never use a scouring pad, vinegar or other chemicals to clean the soleplate.

2 Clean the upper part of the iron with a damp cloth.

3 Regularly rinse the water tank with water. Empty the water tank after you have rinsed it.

Double-Active Calc System

The Double-Active Calc System consists of an Anti-Calc tablet inside the water tank combined with the Calc-Clean function.

- 1 The Anti-Calc tablet prevents scale from clogging the steam vents. This tablet is constantly active and does not need to be replaced.
- 2 The Calc-Clean function removes the scale particles from the iron.

Using the Calc-Clean function

Use the Calc-Clean function once every two weeks. If the water in your area is very hard (i.e. when flakes come out of the soleplate during ironing), use the Calc-Clean function more frequently.

1 Fill the water tank to the maximum level.

Do not put vinegar or other descaling agents in the water tank.

2 Set the temperature dial to MAX (Fig. 18).

3 Put the plug in an earthed wall socket.

4 Unplug the iron when the temperature light goes out.

5 Hold the iron over the sink. Push the steam control to the Calc-Clean position and hold it. Gently shake the iron to and fro (Fig. 19).

Steam and boiling water come out of the soleplate. Impurities and flakes (if any) are flushed out.

6 Release the steam control as soon as all the water in the tank has been used up.

Repeat the Calc-Clean process if the iron still contains a lot of impurities.

After the Calc-Clean process

1 Put the plug in the wall socket and let the iron heat up to let the soleplate dry.

2 Unplug the iron when it has reached the set ironing temperature.

3 Move the hot iron gently over a piece of used cloth to remove any water stains that may have formed on the soleplate.

4 Let the iron cool down before you store it.

Storage

1 Set the steam control to position 0, unplug the iron and let it cool down.

2 Empty the water tank and store the iron on its heel on a stable surface. (Fig. 20)

3 Wind the mains cord and fix it with the cord binder.

Heat-resistant protective cover (specific types only)

You can store the iron on the heat-resistant protective cover immediately after ironing. It is not necessary to let the iron cool down first.

Do not use the heat-resistant protective cover during ironing.

1 Insert the tip of the soleplate into the heat-resistant protective cover (1) and then press down the heel of the iron (2) (Fig. 21).

Environment

- Do not throw away the appliance with the normal household waste at the end of its life, but hand it in at an official collection point for recycling. By doing this, you help to preserve the environment (Fig. 22).

Guarantee & service

If you need service or information or if you have a problem, please visit the Philips website at www.philips.com or contact the Philips Consumer Care Centre in your country (you find its phone number in the worldwide guarantee leaflet). If there is no Consumer Care Centre in your country, go to your local Philips dealer.

Frequently asked questions

If the appliance does not work or does not work properly, first check the list below. If the problem is not mentioned in this list, the appliance probably has a defect. In that case we advise you to take the appliance to your dealer or to an authorised Philips service centre.

Problem	Possible cause	Solution
The iron is plugged in, but the soleplate is cold.	There is a connection problem.	Check the mains cord, the plug and the wall socket.
	The temperature dial is set to MIN.	Set the temperature dial to the required position.
The iron does not produce any steam.	There is not enough water in the water tank.	Fill the water tank (see chapter 'Preparing for use', section 'Filling the water tank').
	The steam control is set to position 0.	Set the steam control to ☁ or ☁ (see chapter 'Preparing for use', section 'Selecting temperature and steam setting').
	The iron is not hot enough and/or the drip-stop function has been activated.	Set an ironing temperature that is suitable for steam ironing (●● to MAX). Put the iron on its heel and wait until the amber temperature light has gone out before you start ironing.
The iron does not produce a steam boost.	You have used the steam boost function too often within a short period.	Continue ironing in horizontal position and wait a while before you use the steam boost function again.

Problem	Possible cause	Solution
	The iron is not hot enough.	Set an ironing temperature at which the steam boost function can be used (●●● to MAX). Put the iron on its heel and wait until the amber temperature light has gone out before you use the steam boost function.
Water droplets drip onto the fabric during ironing.	You have not closed the cap of the filling opening properly.	Press the cap until you hear a click.
	You have put an additive in the water tank.	Rinse the water tank and do not put any additive in the water tank.
	You have used the steam boost function at a temperature setting below ●●●.	Set the temperature dial to a setting between and ●●● and MAX.
Water drips from the soleplate after the iron has cooled down or has been stored.	The iron has been put in horizontal position with water still left in the water tank.	Empty the water tank before you store the iron. Store the iron on its heel.
Flakes and impurities come out of the soleplate during ironing.	Hard water forms flakes inside the soleplate.	Use the Calc-Clean function one or more times (see chapter 'Cleaning and maintenance', section 'Using the Calc-Clean function').
The red auto-off light flashes (specific types only).	The automatic shut-off function has switched off the iron (see chapter 'Features').	Move the iron slightly to deactivate the automatic shut-off function. The red auto-off light stops flashing.
The blue tank light flashes (specific types only).	The automatic shut-off function has switched off the iron (see chapter 'Features', section 'Automatic shut-off function').	Move the iron slightly to deactivate the automatic shut-off function. The blue tank light stops flashing.
The iron makes a humming sound.	The Ionic DeepSteam function is on.	If you hear the humming sound when you iron without steam, stop pressing the Ionic DeepSteam trigger. The Ionic DeepSteam function has no effect when you iron without steam.

Introduction

Félicitations pour votre achat et bienvenue dans l'univers Philips ! Pour profiter pleinement de l'assistance Philips, enregistrez votre produit sur le site à l'adresse suivante : www.philips.com/welcome.

Description générale (fig. 1)

- A** Spray
- B** Bouchon de l'orifice de remplissage
- C** Effet pressing puissant
- D** Bouton spray
- E** Commande de vapeur
- F** Gâchette Ionic DeepSteam (certains modèles uniquement)
- G** Voyant de température orange
- H** Voyant d'arrêt automatique (certains modèles uniquement)/Voyant Ionic DeepSteam (certains modèles uniquement)
- I** Thermostat
- J** Réservoir d'eau (certains modèles uniquement : avec voyant et indicateur d'arrêt automatique)
- K** Cordon d'alimentation
- L** Plaque signalétique
- M** Semelle
 - Non illustré : godet de remplissage
 - Non illustré : revêtement de protection résistant à la chaleur (GC4640 uniquement)
 - Non illustré : dispositif de protection des tissus délicats (GC4625 uniquement)

Important

Lisez attentivement ce mode d'emploi avant d'utiliser l'appareil et conservez-le pour un usage ultérieur.

Danger

- Ne plongez jamais le fer dans l'eau.

Avertissement

- Avant de brancher l'appareil, vérifiez que la tension indiquée sur la plaque signalétique correspond à la tension secteur locale.
- N'utilisez pas l'appareil si la fiche, le cordon d'alimentation ou l'appareil lui-même est endommagé ou s'il est tombé et/ou si de l'eau s'en écoule.
- Si le cordon d'alimentation est endommagé, il doit être remplacé par Philips, par un Centre Service Agréé Philips ou par un technicien qualifié afin d'éviter tout accident.
- Ne laissez jamais l'appareil sans surveillance pendant qu'il est branché.
- Cet appareil n'est pas destiné à être utilisé par des personnes (notamment des enfants) dont les capacités physiques, sensorielles ou intellectuelles sont réduites, ou par des personnes manquant d'expérience ou de connaissances, à moins que celles-ci ne soient sous surveillance ou qu'elles n'aient reçu des instructions quant à l'utilisation de l'appareil par une personne responsable de leur sécurité.
- Veillez à ce que les enfants ne puissent pas jouer avec l'appareil.
- Évitez tout contact entre le cordon d'alimentation et la semelle du fer à repasser lorsqu'elle est chaude.

Attention

- Branchez l'appareil uniquement sur une prise secteur mise à la terre.
- Vérifiez régulièrement l'état du cordon d'alimentation.
- La semelle du fer à repasser peut devenir très chaude et peut par conséquent provoquer des brûlures si vous la touchez.

14 FRANÇAIS

- Lorsque vous avez fini de repasser, pendant que vous nettoyez, remplissez ou videz le réservoir d'eau, et même si vous laissez le fer pour un bref instant, réglez la commande de vapeur sur la position 0, placez le fer à repasser sur le talon et débranchez l'appareil.
- Placez et utilisez toujours le fer à repasser sur une surface stable, plane et horizontale.
- Ne mettez pas de parfum, de vinaigre, d'amidon, de détartrants, de produits d'aide au repassage ou autres agents chimiques dans le réservoir d'eau.
- Cet appareil est destiné à un usage domestique uniquement.

Champs électromagnétiques (CEM)

Cet appareil Philips est conforme à toutes les normes relatives aux champs électromagnétiques (CEM). Il répond aux règles de sécurité établies sur la base des connaissances scientifiques actuelles s'il est manipulé correctement et conformément aux instructions de ce mode d'emploi.

Avant utilisation

Remarque : Ôtez la protection en carton de la semelle du fer avant la première utilisation.

Remplissage du réservoir

Type d'eau préconisé

Vous pouvez utiliser de l'eau du robinet pour remplir le réservoir.

Conseil : Si l'eau du robinet dans votre région est très calcaire, il est conseillé de la mélanger avec de l'eau déminéralisée ou d'utiliser de l'eau déminéralisée.

- 1 Assurez-vous que l'appareil est débranché.
- 2 Réglez la commande de vapeur sur la position 0 (pas de vapeur) (fig. 2).
- 3 Ouvrez le bouchon de l'orifice de remplissage (fig. 3).
- 4 Inclinez le fer en arrière et, à l'aide du godet de remplissage, remplissez le réservoir avec de l'eau du robinet, jusqu'au niveau maximal (fig. 4).





Ne remplissez pas le réservoir au-delà de l'indication MAX.

Ne mettez pas de parfum, de vinaigre, d'amidon, de détartrants, de produits d'aide au repassage ou autres agents chimiques dans le réservoir d'eau.

- 5 Fermez le bouchon de l'orifice de remplissage (clic) (fig. 5).

Sélection de la température et réglage de la vapeur

Réglages de la température et de la vapeur

Type de tissu	Réglage de température	Réglage de vapeur	Effet pressing puissant	Ionic DeepSteam (certains modèles uniquement)
Lin	Quantité			oui
Coton	● ● ●			oui
Laine	● ●		S.O.	oui
Soie	●	0	S.O.	S.O.
Fibres synthétiques (par ex. acrylique, nylon, polyamide, polyester)	●	0	S.O.	S.O.

- 1 Certains modèles uniquement : retirez le revêtement de protection résistant à la chaleur (fig. 6).

Ne laissez pas celui-ci sur la semelle pendant le repassage.

- 2 Posez le fer à repasser sur son talon.

- 3 Pour régler la température de repassage, tournez le thermostat sur la position adéquate (voir le tableau « Réglages de la température et de la vapeur ») (fig. 7).

Consultez l'étiquette de lavage pour connaître le type de tissu.

Si vous ne connaissez pas la composition du tissu, repassez en commençant par la température la plus basse sur une partie interne de l'article et invisible de l'extérieur.

Soie, laine et autres fibres synthétiques : repassez sur l'envers pour éviter de les lustrer. Évitez

d'utiliser la fonction Spray pour ne pas faire de taches.

Commencez toujours le repassage par les articles en fibres synthétiques nécessitant la température la plus basse.

- 4 Sélectionnez le réglage vapeur de votre choix (voir le tableau « Réglages de la température et de la vapeur ») (fig. 8).

Remarque : Assurez-vous que le réglage vapeur est adapté à la température de repassage choisie.

- 5 Branchez le cordon d'alimentation sur une prise secteur mise à la terre.

▶ Le voyant de température orange s'allume (fig. 9).

- 6 Une fois le voyant de température orange éteint, patientez un court instant avant de commencer à repasser.

Le voyant de température s'allume de temps en temps pendant le repassage.

Utilisation de l'appareil

Repassage sans vapeur

- 1 Réglez la commande de vapeur sur la position 0 (pas de vapeur).
- 2 Sélectionnez la température de repassage recommandée (voir le chapitre « Avant utilisation », section « Réglages de la température et de la vapeur »).

Repassage à la vapeur

Remarque : Lors de la première utilisation, le fer peut dégager un peu de fumée. Ce phénomène est normal et cesse après un bref instant.

- 1 Assurez-vous qu'il y a suffisamment d'eau dans le réservoir.
- 2 Sélectionnez la température de repassage recommandée (voir le chapitre « Avant utilisation », section « Réglages de la température et de la vapeur ») (fig. 7).
- 3 Sélectionnez le réglage vapeur recommandé (voir le chapitre « Avant utilisation », section « Réglages de la température et de la vapeur ») (fig. 8).

Remarque : Le fer commence à dégager de la vapeur dès que la température réglée est atteinte.

Repassage avec la fonction Ionic DeepSteam (certains modèles uniquement)

Lors du repassage à la vapeur avec la fonction Ionic DeepSteam, la vapeur produite est plus fine. Cette fine vapeur pénètre au cœur des fibres (même des tissus épais) pour favoriser l'élimination des faux plis.

- 1 Assurez-vous qu'il y a suffisamment d'eau dans le réservoir.
- 2 Sélectionnez la température de repassage recommandée (voir le chapitre « Avant utilisation », section « Réglages de la température et de la vapeur ») (fig. 7).

- 3** Sélectionnez le réglage vapeur recommandé (voir le chapitre « Avant utilisation », section « Réglages de la température et de la vapeur »). (fig. 8)
- 4** Appuyez sur la gâchette Ionic DeepSteam et maintenez-la enfoncée (fig. 10).
 - ▮ Le voyant Ionic DeepSteam bleu s'allume et vous entendez un bourdonnement (fig. 11).
- 5** Le fer émet de la vapeur ionisante pour vous permettre d'éliminer les faux plis les plus tenaces (fig. 12).

Remarque : La fonction Ionic DeepSteam ne fonctionne efficacement qu'en combinaison avec un réglage de vapeur et un réglage de température compris entre ●● et MAX.

Remarque : N'utilisez pas la fonction Ionic DeepSteam lorsque vous repassez sans vapeur et/ou à basse température. Toutefois, le repassage à basse température sans vapeur alors que la fonction Ionic DeepSteam est activée n'endommagera pas le fer à repasser.

Remarque : Le débit de vapeur Ionic DeepSteam peut varier en fonction de la température de repassage.

Caractéristiques

Fonction Spray

Vous pouvez utiliser la fonction Spray afin d'humidifier l'article à repasser et favoriser l'élimination des faux plis.

- 1** Assurez-vous qu'il y a suffisamment d'eau dans le réservoir.
- 2** Appuyez à plusieurs reprises sur le bouton du spray afin d'humidifier l'article à repasser (fig. 13).

Fonction Effet pressing

Le jet de vapeur émis par la pointe à vapeur additionnelle spéciale permet d'éliminer les faux plis. Il améliore la distribution de la vapeur : vous pouvez ainsi atteindre les moindres recoins.

La fonction Jet de vapeur peut être utilisée uniquement à des températures situées entre ●●● et MAX.

- 1** Assurez-vous qu'il y a suffisamment d'eau dans le réservoir.
- 2** Appuyez sur le bouton Effet pressing, puis relâchez-le (fig. 14).
 - Vous pouvez également utiliser la fonction Effet pressing lorsque vous tenez le fer en position verticale. Cela peut s'avérer utile pour enlever les faux plis des vêtements sur cintre, des rideaux, etc. (fig. 15)

Système anti-goutte

Ce fer à repasser est doté d'un système anti-goutte : en cas de température trop basse, la production de vapeur est interrompue afin d'éviter tout écoulement d'eau de la semelle. Le cas échéant, vous entendez un clic.

Fonction d'arrêt automatique

Cette fonction éteint automatiquement le fer s'il reste immobile pendant quelques temps.

- Certains modèles uniquement : le voyant du réservoir clignote pour indiquer que le fer a été éteint par la fonction d'arrêt automatique (fig. 16).
- Certains modèles uniquement : le voyant d'arrêt automatique rouge clignote pour indiquer que le fer a été éteint par la fonction d'arrêt automatique.
- Pour que le fer se réchauffe, prenez-le en main ou déplacez-le légèrement. Le voyant du réservoir (certains modèles uniquement) ou le voyant d'arrêt automatique (certains modèles uniquement) cesse de clignoter.

Dispositif de protection des tissus délicats (certains modèles uniquement)

Ce dispositif protège les tissus délicats du lustrage et des dommages dus à une chaleur excessive. Grâce à ce dispositif de protection, vous pouvez repasser des tissus délicats (soie, laine et nylon) à des températures comprises entre ●●● et MAX en utilisant les fonctions de vapeur du fer à repasser.

Le dispositif de protection des tissus délicats réduit instantanément la température de la semelle pour éviter tout dommage.

Si vous ne connaissez pas la composition du tissu, repassez en commençant par la température la plus basse sur une partie interne de l'article et invisible de l'extérieur.

- 1 Placez le fer sur le dispositif de protection des tissus délicats (clic) (fig. 17).

Nettoyage et entretien

Retirez la fiche d'alimentation de la prise secteur, réglez la commande de vapeur sur la position 0 et laissez le fer refroidir avant de le nettoyer.

Ne versez pas de vinaigre ni d'autres agents détartrants dans le réservoir d'eau.

Après le repassage

- 1 Ôtez les particules de calcaire et autres impuretés de la semelle au moyen d'un chiffon humide et d'un détergent (liquide) non-abrasif.

Évitez le contact de la semelle avec tout objet métallique afin de ne pas l'endommager. N'utilisez jamais de tampons à récurer, vinaigre ou autres produits chimiques pour nettoyer la semelle.

- 2 Nettoyez la partie supérieure du fer à repasser avec un chiffon humide.
- 3 Rincez régulièrement le réservoir avec de l'eau. Videz le réservoir après l'avoir rincé.

Système anticalcaire double action

Ce système est constitué d'une tablette anticalcaire située dans le réservoir et de la fonction anticalcaire.

- 1 La cassette anticalcaire empêche l'accumulation de dépôts sur les événements à vapeur. Elle agit de manière permanente et ne doit pas être remplacée.
- 2 La fonction Calc-Clean permet d'éliminer les particules de calcaire.

Utilisation de la fonction Calc-Clean

Utilisez la fonction Calc-Clean toutes les deux semaines. Si l'eau de votre région est très calcaire (par exemple, si des particules de calcaire s'écoulent de la semelle pendant le repassage), n'hésitez pas à utiliser cette fonction plus souvent.

- 1 Remplissez le réservoir d'eau jusqu'au niveau maximal.

Ne versez pas de vinaigre ni d'autres agents détartrants dans le réservoir d'eau.

- 2 Réglez le thermostat sur la position MAX (fig. 18).
- 3 Branchez la fiche sur une prise murale avec mise à la terre.
- 4 Lorsque le voyant de température s'éteint, débranchez l'appareil.
- 5 Tenez le fer au-dessus de l'évier. Maintenez la commande de vapeur sur la position Calc-Clean, et secouez légèrement le fer (fig. 19).
- 6 De la vapeur et de l'eau bouillante sortent de la semelle. Les impuretés et particules sont évacuées en même temps.

- 6 Relâchez la commande de vapeur lorsque le réservoir est vide.

Répétez cette opération aussi souvent que nécessaire.

Après le traitement anticalcaire

- 1** Branchez le cordon d'alimentation sur la prise secteur et laissez le fer chauffer afin de sécher la semelle.
- 2** Débranchez le fer lorsque la température de repassage est atteinte.
- 3** Repassez un morceau de tissu afin d'éliminer les dernières gouttes d'eau qui se sont formées sur la semelle le cas échéant.
- 4** Laissez toujours refroidir le fer avant de le ranger.

Rangement

- 1** Réglez la commande de vapeur sur la position 0, débranchez le fer et laissez-le refroidir.
- 2** Videz le réservoir d'eau et rangez le fer sur une surface stable en l'ayant préalablement posé sur son talon. (fig. 20)
- 3** Enroulez le cordon d'alimentation et attachez-le à l'aide de la bride.

Revêtement de protection résistant à la chaleur (certains modèles uniquement)

Vous pouvez ranger le fer sur le revêtement de protection résistant à la chaleur immédiatement après utilisation. Il n'est pas nécessaire de le laisser refroidir.

N'utilisez pas le revêtement de protection résistant à la chaleur pendant le repassage.

- 1** Insérez la pointe de la semelle dans le revêtement de protection résistant à la chaleur (1), puis appuyez sur le talon du fer (2) (fig. 21).

Environnement

- Lorsqu'il ne fonctionnera plus, ne jetez pas l'appareil avec les ordures ménagères, mais déposez-le à un endroit assigné à cet effet, où il pourra être recyclé. Vous contribuerez ainsi à la protection de l'environnement (fig. 22).

Garantie et service

Si vous souhaitez obtenir des informations supplémentaires ou faire réparer l'appareil, ou si vous rencontrez un problème, rendez-vous sur le site Web de Philips à l'adresse www.philips.com ou contactez le Service Consommateurs Philips de votre pays (vous trouverez le numéro de téléphone correspondant sur le dépliant de garantie internationale). S'il n'existe pas de Service Consommateurs Philips dans votre pays, renseignez-vous auprès de votre revendeur Philips local.

Foire aux questions

Si l'appareil ne fonctionne pas (correctement), consultez d'abord la liste ci-dessous. Si le problème rencontré ne figure pas dans la liste, l'appareil est probablement défectueux. Dans ce cas, contactez votre revendeur ou un Centre Service Agréé Philips.

Problème	Cause possible	Solution
Le fer à repasser est branché, mais la semelle est froide.	Il s'agit d'un problème de branchement.	Vérifiez le cordon d'alimentation, la fiche et la prise secteur.
	Le thermostat est réglé sur MIN.	Réglez le thermostat sur la température requise.
L'appareil ne produit pas de vapeur.	Il n'y a pas assez d'eau dans le réservoir d'eau.	Remplissez le réservoir d'eau (voir le chapitre « Avant utilisation », section « Remplissage du réservoir d'eau »).
	La commande de vapeur est réglée sur la position 0.	Réglez la commande de vapeur sur ☁ ou ☁ (voir le chapitre « Avant utilisation », section « Réglages de la température et de la vapeur »).
	La semelle n'est pas suffisamment chaude et/ou la fonction anti-goutte a été activée.	Sélectionnez une température de repassage appropriée au repassage à la vapeur (●● à MAX). Placez le fer sur son talon et attendez que le voyant de température orange s'éteigne avant de commencer le repassage.
Le fer ne produit pas de jet de vapeur.	La fonction Effet pressing a été utilisée trop souvent pendant une courte période.	Continuez à utiliser le fer en position horizontale et patientez quelques instants avant d'utiliser de nouveau la fonction Effet pressing.
	Le fer n'est pas suffisamment chaud.	Sélectionnez une température de repassage appropriée à la fonction Jet de vapeur (●●● à MAX). Placez le fer sur son talon et attendez que le voyant de température orange s'éteigne avant d'utiliser la fonction Jet de vapeur.
Des gouttes d'eau tombent sur le tissu lors du repassage.	Vous n'avez pas fermé correctement le bouchon de l'orifice de remplissage.	Appuyez sur le bouchon jusqu'à ce que vous entendiez un clic.
	Vous avez ajouté un additif dans le réservoir d'eau.	Rincez le réservoir: À l'avenir, ne mettez plus d'additifs dans le réservoir.
	Vous avez utilisé la fonction Effet pressing à une température inférieure à ●●●.	Réglez le thermostat sur une position située entre ●●● et MAX.

Problème	Cause possible	Solution
Des gouttes d'eau s'écoulent de la semelle après que le fer a refroidi ou qu'il a été rangé.	Le fer a été placé en position horizontale alors que le réservoir d'eau n'était pas vide.	Videz le réservoir d'eau avant de ranger le fer. Rangez le fer en l'ayant préalablement posé sur son talon.
Des particules de calcaire et des impuretés s'écoulent de la semelle pendant le repassage.	L'eau trop calcaire favorise la formation de dépôts calcaires à l'intérieur de la semelle.	Utilisez la fonction Calc-Clean (anticalcaire) une ou plusieurs fois (voir le chapitre « Nettoyage et entretien », section « Utilisation de la fonction Calc-Clean »).
Le voyant d'arrêt automatique rouge clignote (certains modèles uniquement).	La fonction d'arrêt automatique a éteint l'appareil (voir le chapitre « Caractéristiques »).	Remuez le fer doucement pour désactiver la fonction d'arrêt automatique. Le voyant correspondant cesse de clignoter.
Le voyant bleu du réservoir clignote (certains modèles uniquement).	La fonction d'arrêt automatique a éteint l'appareil (voir le chapitre « Caractéristiques », section « Fonction d'arrêt automatique »).	Remuez le fer doucement pour désactiver la fonction d'arrêt automatique. Le voyant bleu du réservoir cesse de clignoter.
Le fer émet un bourdonnement.	La fonction Ionic DeepSteam est activée.	Si vous entendez un bourdonnement alors que vous repassez sans vapeur, relâchez la gâchette Ionic DeepSteam. La fonction Ionic DeepSteam n'a aucun effet si vous repassez sans vapeur.

راجع القائمة التالية أولاً في حالة ما إذا كان الجهاز لا يعمل أو لا يعمل بشكل ملائم. إن لم يرد ذكر مشكلتك في هذه القائمة، قد يكون هناك عطل في الجهاز. ننصحك في هذه الحالة بالتوجه بالجهاز إلى الموزع التابع لك أو إلى أي مركز صيانة معتمد من Philips.

المشكلة	السبب المحتمل	الحل
المكواة موصلة بالكهرباء ولكن قاعدة الكي باردة.	توجد مشكلة في التوصيل.	افحص السلك الكهربائي والقباس ومقبس الحائط.
لا تضخ المكواة أي كمية من البخار.	لا توجد كمية كافية من الماء في الخزان.	املاً خزان الماء (اطلع على فصل "التجهيز للاستخدام"، قسم "ملء خزان الماء").
مفتاح التحكم في البخار مضبوط على الوضع 0.	قرص التحكم في درجة الحرارة مضبوط على الإعداد MIN.	اضبط القرص على الوضع المطلوب.
مفتاح التحكم في البخار مضبوط على الوضع 0.	المكواة ليست ساخنة بما فيه الكفاية و/أو تم تشغيل وظيفة منع تسرب قطرات الماء.	اضبط مفاتيح التحكم في البخار على  أو  (انظر فصل "التجهيز للاستخدام"، قسم "اختيار إعداد درجة الحرارة والبخار").
لا تضخ المكواة أي كمية من البخار.	قد تكون استخدمت وظيفة ضخ البخار أكثر من اللازم وعلى فترات زمنية قصيرة.	اختر درجة حرارة مناسبة للكي بالبخار (من ●● إلى MAX)، ثبت المكواة على قاعدتها الخلفية وانتظر حتى ينطفئ ضوء درجة الحرارة البرتقالي الداكن قبل البدء في الكي.
لا تضخ المكواة أي كمية من البخار.	المكواة ليست ساخنة بدرجة كافية.	استمر في الكي في الوضع الأفقي وانتظر لفترة قبل استخدام وظيفة الكي بالبخار مرة أخرى.
يتقطر الماء على القماش أثناء الكي.	لم تقم بغلاق غطاء فتحة التعبئة بالشكل الملائم.	اضبط درجة حرارة الكي على وظيفة ضخ البخار الممكن استخدامها (من ●●● إلى MAX)، ثبت المكواة على قاعدتها الخلفية وانتظر حتى ينطفئ ضوء درجة الحرارة البرتقالي الداكن قبل استخدام وظيفة ضخ البخار.
قطرات الماء تتسرب من قاعدة المكواة بعد أن يتم تبريد المكواة أو تخزينها.	قم بوضع أحد الإضافات في خزان الماء.	اضغط على الغطاء حتى تسمع صوت نقرة.
تخرج رقائق ومواد ملوثة من قاعدة الكي أثناء عملية الكي.	لقد استخدمت وظيفة ضخ البخار مع الكي على إعداد درجة حرارة أقل من ●●●.	اشطف خزان الماء و لا تضع أي سائل إضافي بداخله.
مصابيح الغلق التلقائي الأحمر يومض (طرز معينة فقط).	قد تكون وظيفة إيقاف التشغيل التلقائي قامت بفصل التيار الكهربائي عن المكواة (انظر فصل "الميزات").	اضبط قرص درجة الحرارة على الإعداد ما بين ●●● إلى MAX.
مصابيح الخزان الأزرق يومض (طرز معينة فقط).	قامت وظيفة إيقاف التشغيل التلقائي بإيقاف تشغيل المكواة (انظر فصل "الدرايا" قسم "وظيفة إيقاف التشغيل التلقائي").	قم بتفريغ خزان المياه قبل تخزين المكواة. خزن المكواة مع تثبيتها على قاعدتها الخلفية.
المكواة تصدر صوت طنين.	وظيفة البخار الأيونى العميق مستخدمة.	استخدم وظيفة تنظيف الكلس مرة واحدة أو أكثر (انظر فصل "التنظيف والصيانة"، قسم "وظيفة تنظيف الكلس").
		حرك المكواة حركة خفيفة لإبطال عمل وظيفة إيقاف التشغيل التلقائي. يتوقف مصباح الغلق التلقائي الأحمر عن الوميض.
		حرك المكواة حركة خفيفة لإبطال عمل وظيفة إيقاف التشغيل التلقائي. يتوقف مصباح الخزان الأزرق عن الوميض.
		إذا سمعت صوت الطنين عند الكي بدون بخار، توقف عن الضغط على زر إطلاق البخار الأيونى العميق. لا تعمل وظيفة البخار الأيونى العميق عند الكي بدون بخار.

١ تساعد شريحة منع تراكم الكلس على منع التراكمات الكلسية من سد فتحات البخار. دائماً ما يكون هذا القرص نشطاً ولا يحتاج لاستبداله.

٢ تعمل وظيفة تنظيف الكلس على إزالة جزيئات الكلس العالقة من المكواة.

استخدام وظيفة تنظيف الكلس

استخدم وظيفة تنظيف الكلس مرة واحدة كل أسبوعين. إذا كان الماء الموجود في منطقتك عسراً للغاية (عندما تتراكم رقائق الكلس خارج قاعدة المكواة أثناء الكي)، ينبغي استخدام وظيفة تنظيف الكلس على نحو متكرر.

١ قم بتعبئة خزان الماء حتى مستوى الحد الأقصى.

لا تضع الخل أو أي مواد تنظيف أخرى في خزان الماء.

٢ اضبط قرص التحكم في درجة الحرارة على MAX (شكل ١٨).

٣ ضع قابس المأخذ الرئيسي في مقبس حائط مؤرض.

٤ انزع قابس المكواة عند انطفاء مصباح درجة الحرارة.

٥ أمسك بالمكواة فوق الحوض. اضبط مفتاح التحكم في البخار على وضع تنظيف الكلس وثبته.

قم بهز المكواة برفق (شكل ١٩).

سينفذ البخار والماء المغلي من قاعدة الكي. في ذلك الوقت يتم طرد الرواسب والرقائق الكلسية (إن وجدت).

٦ قم بتحرير مفتاح التحكم في البخار بمجرد نفاذ الماء من الخزان.

كرر عملية تنظيف الكلس المتراكم في حال احتواء المكواة على كمية كبيرة من الرواسب.

بعد عملية تنظيف الكلس

١ ضع القابس في مقبس الحائط واركب قاعدة الكي تسخن حتى تجف.

٢ افصل الكهرباء عن المكواة عندما تصل إلى درجة الحرارة المضبوطة.

٣ مرر المكواة برفق على قطعة من القماش المستخدم لإزالة أية بقع مائية متكونة على قاعدة الكي.

٤ اترك المكواة لتبرد قبل تخزينها.

التخزين

١ اضبط مفتاح التحكم في البخار على الوضع 0. ثم افضل التيار الكهربائي عن المكواة واركبها لتبرد.

٢ قم بتفريغ خزان المياه وخزن المكواة على قاعدتها الخلفية على سطح ثابت. (شكل ٢٠)

٣ لف السلك الكهربائي وثبته باستخدام أداة الربط المخصصة لذلك.

الغطاء الواقي المقاوم للحرارة (طرز معينة فقط)

يمكنك تخزين المكواة على الغطاء الواقي المقاوم للحرارة بعد الكي مباشرة. ليس من الضروري أن تترك المكواة لتبرد أولاً.

لا تستخدم الغطاء الواقي المقاوم للحرارة أثناء عملية الكي.

١ أدخل طرف قاعدة الكي في الغطاء الواقي المقاوم للحرارة (١) ثم اضغط قاعدة المكواة لأسفل (٢) (شكل ٢١).

البيئة

– لا تتخلص من الجهاز مع المخلفات المنزلية العادية عند نهاية فترة استخدامه، لكن قم بتسليمه إلى نقطة تجميع رسمية لإعادة تدويره. تساعد من خلال القيام بهذا الإجراء في الحفاظ على البيئة (شكل ٢٢).

الضمان والصيانة

إذا كنت في حاجة إلى الخدمة أو المعلومات أو إذا واجهتك أي مشكلة، يرجى زيارة موقع الويب الخاص بشركة Philips على www.philips.com أو اتصل بمركز رعاية عملاء Philips في بلدك (ستجد رقم الهاتف الخاص به في كتيب الضمان العالمي). إذا لم يكن هناك مركز لخدمة العملاء في بلدك، توجه إلى موزع أجهزة Philips المحلي الخاص بك.

وظيفة ضخ البخار

يساعد تيار البخار الخارج من فتحة البخار الخاصة في قاعدة الكي على التخلص من التجاعيد العنيدة. تساعد وظيفة ضخ البخار على تعزيز توزيعه في كل جزء من أجزاء القماش المراد كيه. يمكن استخدام وظيفة الكي بالبخار مع إعدادات درجة الحرارة من ●●● إلى MAX فقط.

١ تأكد من احتواء المكواة على كمية كافية من الماء في الخزان.

٢ اضغط على زر ضخ البخار ثم حرره (شكل ١٤).

– يمكنك أيضاً استخدام وظيفة ضخ البخار عند الإمساك بالمكواة في وضع رأسي. هذا الإجراء مفيد في التخلص من التجاعيد الناتجة عن تعليق الملابس والستائر وما إلى ذلك (شكل ١٥).

منع التقطر

المكواة مزودة بوظيفة لمنع تقطر الماء؛ تتوقف المكواة تلقائياً عن ضخ البخار عندما تنخفض درجة الحرارة إلى مستوى منخفض جداً، ذلك لمنع الماء من التقطر من قاعدة الكي. قد تسمع صوتاً ما عند حدوث ذلك.

وظيفة إيقاف التشغيل التلقائي

تقوم وظيفة إيقاف التشغيل التلقائي بإيقاف تشغيل المكواة تلقائياً إذا لم يتم تحريك المكواة لفترة معينة من الوقت.

– بالنسبة لطرز معينة فقط: يبدأ مصباح الخزان في الوميض ليشير إلى أن المكواة قد تم إغلاق عنصر الحرارة بها من خلال وظيفة إيقاف التشغيل التلقائي (شكل ١٦).

– بالنسبة لطرز معينة فقط: يبدأ مصباح الغلق التلقائي الأحمر في الوميض ليشير إلى أن المكواة قد تم إغلاق عنصر الحرارة بها من خلال وظيفة إيقاف التشغيل التلقائي.

– لزيادة درجة حرارة المكواة مرة أخرى، ارفع المكواة أو حركها حركة بسيطة. يتوقف مصباح الخزان (طرز معينة فقط) أو مصباح الغلق التلقائي (طرز معينة فقط) عن الوميض.

واقى القماش الرقيق (طرز معينة فقط)

يعمل واقى القماش الرقيق على حماية القماش الرقيق من التلف والبقع اللامعة الناتجة عن الحرارة الزائدة.

يمكنك باستخدام واقى القماش الرقيق أن تقوم بكى الأقمشة الرقيقة (الحرير والصوف والنيلون) على إعداد درجة حرارة من ●●● إلى MAX مع الاحتفاظ بتنشيط جميع وظائف البخار في المكواة.

يساعد واقى القماش الرقيق على التقليل من درجة حرارة قاعدة الكي بشكل دائم، مما يسمح لك بكى الأقمشة الرقيقة في أمان. في حالة عدم معرفتك لنوع أو أنواع الأقمشة المصنوعة منها الملابس المراد كيهها، حدد درجة الحرارة الملائمة من خلال كى أحد الأجزاء الداخلية التي لا تظهر عند ارتداء أو استخدام الملابس.

١ ضع المكواة على واقى القماش الرقيق ("نقرة") (شكل ١٧).

التنظيف والصيانة

انزع قابس التيار الكهربائي من مقبس الحائط ثم اضبط مفتاح التحكم في البخار على الوضع ٠ واترك المكواة لتبرد قبل تنظيفها.

لا تضع الخل أو أي مواد تنظيف أخرى في خزان الماء.

بعد الكي

١ إمسح التراكمات الكلسية وأية رواسب أخرى تخرج من قاعدة المكواة باستخدام قطعة قماش مبللة ومنظف (سائل) غير كاشط.

يجب أن تتجنب الاحتكاك الشديد لقاعدة الكي مع الأشياء المعدنية حتى تظل لمساءً. لا تستخدم أبداً خرقة من النفايات أو الخل أو المواد الكيميائية الأخرى لتنظيف قاعدة الكي.

٢ نظف الجزء العلوي من المكواة باستخدام قطعة قماش مبللة.

٣ استخدم الماء لشطف خزان الماء بشكل منتظم. أفرغ خزان الماء بعد شطفه.

النظام المزودج النشط لمنع تراكم الكلس

يتكون نظام منع تراكم الكلس مزدوج الفاعلية من قرص منع تراكم الكلس الموجود في خزان الماء بالإضافة إلى وظيفة تنظيف الكلس.

ملاحظة: تأكد من أن إعداد البخار الذي اخترته مناسب لدرجة حرارة الكي المضبوطة.

- ضع قابس التيار في مقبس حائط مؤرض.
- يضيء مصباح درجة الحرارة باللون البرتقالي الداكن (شكل ٩).
- عندما يضيء الضوء البرتقالي الداكن الخاص بلمبة درجة الحرارة، انتظر لفترة قبل بدء الكي. سوف يضيء مصباح درجة الحرارة من وقت لآخر أثناء عملية الكي.

استخدام الجهاز

الكي بدون بخار

- ١ اضبط أداة التحكم في البخار على الوضع 0 (بدون بخار).
- ٢ اضبط درجة الحرارة المطلوبة للكي (انظر فصل "التجهيز للاستخدام"، قسم "اختيار إعداد درجة الحرارة والبخار").

الكي بالبخار

ملاحظة: قد ينبعث من المكواة بعض الدخان عند استخدامها لأول مرة. يتوقف ذلك بعد فترة قصيرة.

- ١ تأكد من احتواء المكواة على كمية كافية من الماء في الخزان.
 - ٢ اضبط درجة الحرارة المطلوبة للكي (انظر فصل "التجهيز للاستخدام"، قسم "اختيار إعداد درجة الحرارة والبخار") (شكل ٧).
 - ٣ اضبط الإعداد المطلوب للبخار (انظر فصل "التجهيز للاستخدام"، قسم "اختيار إعداد درجة الحرارة والبخار") (شكل ٨).
- ملاحظة: ستبدأ المكواة في عملية ضخ البخار عندما تصل إلى درجة الحرارة المضبوطة للكي.

الكي على وظيفة البخار الأيوني العميق (طرز معينة فقط)

يكون البخار الناتج عند استخدام وظيفة البخار الأيوني العميق أثناء الكي بالبخار أكثر صفاءً منه أثناء عمليات الكي العادية بالبخار. يتغلغل البخار اللطيف في الأقمشة بدرجة أعمق، خاصة في الأقمشة السميكة. يساعدك ذلك على التخلص من التجاعيد العنيدة بسهولة.

- ١ تأكد من احتواء المكواة على كمية كافية من الماء في الخزان.
- ٢ اضبط درجة الحرارة المطلوبة للكي (انظر فصل "التجهيز للاستخدام"، قسم "اختيار إعداد درجة الحرارة والبخار") (شكل ٧).
- ٣ اضبط الإعداد المطلوب للبخار (انظر فصل "التجهيز للاستخدام"، قسم "اختيار إعداد درجة الحرارة والبخار") (شكل ٨).
- ٤ اضغط على زر إطلاق البخار الأيوني العميق واستمر في الضغط عليه (شكل ١٠).
- تضيء لمبة الكي بالبخار الأيوني العميق وستسمع صوت طنين (شكل ١١).
- تصدر المكواة البخار الأيوني العميق الآن لمساعدتك في إزالة أعند التجاعيد (شكل ١٢).

ملاحظة: تكون وظيفة البخار الأيوني فعالة فقط عند استخدامها مع إعداد البخار وإعداد درجة الحرارة ما بين ●● و MAX.

ملاحظة: لا تستخدم وظيفة البخار الأيوني العميق عند الكي بدون بخار أو في إعدادات درجة الحرارة المنخفضة أو في كليهما معاً. ومع ذلك، لن يتسبب الكي على درجة حرارة منخفضة دون استخدام بخار وأثناء تشغيل وظيفة البخار الأيوني العميق في تلف المكواة. ملاحظة: قد تختلف كميات البخار الأيوني العميق المخرج من وقت لآخر تبعاً لدرجة الحرارة المستخدمة في الكي.

المميزات

وظيفة البخار

يمكنك استخدام وظيفة البخار لترطيب القماش المراد كيه. يساعدك ذلك على التخلص من التجاعيد العنيدة.

- ١ تأكد من احتواء المكواة على كمية كافية من الماء في الخزان.
- ٢ اضغط على زر البخار عدة مرات لترطيب المواد المطلوب كيهها (شكل ١٣).

الحقول الكهرومغناطيسية (EMF)

هذا الجهاز من Philips متوافق مع كافة المعايير المتعلقة بالحقول الكهرومغناطيسية (EMF). يعد استخدام هذا الجهاز آمناً إذا استخدم بشكل صحيح حسب التعليمات الواردة في دليل المستخدم هذا، وذلك حسب الدلائل العلمية المتوفرة اليوم.

التجهيز للاستخدام

ملاحظة: قم بإزالة الغطاء الكرتون من على قاعدة الكي قبل استخدام المكواة لأول مرة.

تعبئة خزان الماء

نوع المياه المستخدمة

يمكنك استخدام ماء الصنبور العادي في تعبئة خزان الماء.

نصيحة: إذا كان الماء في بلدك عسراً للغاية، ينصح بخلط الماء مع كمية مساوية من الماء المقطر أو استخدام الماء المقطر فقط.

١ تأكد من أن الجهاز غير موصل بالكهرباء.

٢ اضبط مفتاح التحكم في البخار على الوضع 0 (= بدون بخار) (شكل ٢).

٣ افتح غطاء فتحة التعبئة (شكل ٣).

٤ قم بإمالة المكواة إلى الخلف واملأ خزان الماء من الصنبور حتى مستوى الحد الأقصى باستخدام كأس التعبئة (شكل ٤). لا تقم بتعبئة خزان الماء إلى ما بعد مؤشر الحد الأقصى (MAX).

لا تضع العطر أو الخل أو النشاء أو مواد تنظيف الكلس أو المواد المساعدة في الكي أو أية مواد كيميائية أخرى داخل خزان الماء.

٥ اقلع غطاء فتحة التعبئة ("نقرة") (شكل ٥).

اختيار إعداد درجة الحرارة والبخار

إعدادات درجة الحرارة والبخار

نوع القماش	إعداد درجة الحرارة	إعداد البخار	ضخ البخار	البخار الأيوني العميق (طرز معينة فقط)
الكتان	الحد الأقصى	☰	☰	نعم
القطن	●●●	☰	☰	نعم
الصوف	●●	☰	☰	نعم
الحرير	●	0	☰	غير متاح
الأقمشة الصناعية (مثل الأكريليك والنايلون والبولياميد والبوليستر)	●	0	☰	غير متاح

١ بالنسبة لطرز معينة فقط: فك الغطاء الواقي المقاوم للحرارة (شكل ٦).

لا تترك الغطاء الواقي المقاوم للحرارة على قاعدة الكي أثناء عملية الكي.

٢ ثبت المكواة على قاعدتها الخلفية.

٣ اضبط درجة حرارة الكي المطلوبة عن طريق ضبط قرص التحكم في درجة الحرارة على الوضع الملائم (انظر جدول إعدادات درجة الحرارة والبخار) (شكل ٧).

تحقق من ملصق العناية بالغسيل للتعرف على نوع القماش.

في حالة عدم معرفتك لنوع أو أنواع الأقمشة المصنوعة منها الملابس المراد كياها، حدد درجة الحرارة الملائمة من خلال كي أحد الأجزاء الداخلية التي لا تظهر عند ارتداء أو استخدام الملابس.

الحرير، والصوف والأقمشة الصناعية: قم بكي الجزء الداخلي من القماش لمنع ظهور البقع اللونية. لتجنب ظهور البقع، لا تستخدم وظيفة البخار.

ابدأ بكي الملابس التي تحتاج لأقل مستوى من درجة الحرارة مثل تلك المصنوعة من الألياف الصناعية.

٤ اضبط الإعداد الملائم للبخار (انظر جدول إعدادات درجة الحرارة والبخار) (جدول ٨).

مبروك على شرائك الجهاز ومرحباً بك في عالم Philips! للاستفادة الكاملة من الدعم الذي تقدمه Philips، سجل منتجك على www.philips.com/welcome

الوصف العام (شكل ١)

- A فوهة البخاخ
- B غطاء فتحة التعبئة
- C أداة ضخ البخار
- D زر البخاخ
- E مفتاح التحكم في البخار
- F زر إطلاق البخار الأيوني العميق (طرز معينة فقط)
- G ضوء درجة الحرارة البرتقالي
- H ضوء الإيقاف التلقائي (طرز معينة فقط)/ ضوء البخار الأيوني العميق (طرز معينة فقط)
- I قرص التحكم في درجة الحرارة
- J خزان الماء (طرز معينة فقط: مع المؤشر الصوتي ومؤشر الغلق التلقائي)
- K السلك الكهربائي
- L لوحة الطراز
- M قاعدة الكي
- غير موضح بالشكل: كأس التعبئة
- غير موضح بالشكل: الغطاء الواقي المقاوم للحرارة (الطرز GC4640 فقط)
- غير موضح بالشكل: وافي القماش الرقيق (الطرز GC4625 فقط)

هام

يرجى قراءة دليل المستخدم هذا بعناية قبل استخدام الجهاز والاحتفاظ به للرجوع إليه في المستقبل.

خطر

- لا تحاول أبداً أن تغمر المكواة في الماء.

تحذير

- تأكد من ملامنة مستوى فولتية التيار الكهربائي المشار إليه على لوحة الطراز لفولتية المأخذ الرئيسي المحلي قبل توصيل الجهاز.
- لا تستخدم الجهاز إذا كان هناك تلف في القابس أو السلك الكهربائي أو في الجهاز نفسه، أو إذا تم إسقاط الجهاز على الأرض أو إذا كان يسرب الماء.
- في حالة تلف سلك التيار الكهربائي، يجب استبداله دوماً عن طريق Philips أو من أي مركز صيانة معتمد منها أو بواسطة أشخاص على نفس الدرجة من التأهيل لتفادي وقوع الخطر.
- لا تترك الجهاز دون مراقبة عندما يكون موصلاً بالكهرباء.
- هذا الجهاز غير مخصص للاستخدام عن طريق أشخاص يعانون من نقص في القدرات الجسدية أو الحسية أو العقلية (بما في ذلك الأطفال)، أو من تنقصهم الخبرة والمعرفة، ما لم تتوافر لهم المراقبة أو تعليمات استعمال الجهاز عن طريق أحد الأشخاص يكون مسؤولاً عن سلامتهم.
- يجب مراقبة الأطفال للتأكد من عدم عبثهم بالجهاز.
- لا تسمح للسلك الكهربائي بلامسة قاعدة الكي عندما تكون ساخنة.

تنبيه

- وصل الجهاز بمقبس حائط مؤرض فقط.
- افحص السلك الكهربائي بانتظام للكشف عن التلف المحتمل.
- يمكن أن تصير قاعدة الكي ساخنة جداً وقد تسبب حروقاً في حالة ملامستها.
- عند الانتهاء من الكي أو عند تنظيف الجهاز أو عند تعبئة خزان الماء أو تفريغه أو عند ترك المكواة حتى لو كان ذلك لفترة قصيرة: اضبط مفتاح التحكم في البخار على الوضع (0) وضع المكواة على قاعدتها الخلفية وانزع قابس المأخذ الرئيسي من مقبس الحائط.
- تأكد دوماً من وضع المكواة على سطح ثابت ومستوي وأفقي.
- لا تضع العطر أو الخل أو النشأة أو مواد تنظيف الكلس أو المواد المساعدة في الكي أو أية مواد كيميائية أخرى داخل خزان الماء.
- هذا الجهاز مخصص للاستعمال المنزلي فقط.

مشکل	علت احتمالی	راه حل
چراغ قرمز رنگ خاموش شدن خودکار دیگر چشمک نمی زند (فقط مدل‌های خاص)	سیستم خاموش شدن خودکار اتو را خاموش کرده است (به بخش "خصوصیات" مراجعه کنید).	اتو را کمی حرکت داده تا سیستم ایمنی خاموش کردن اتوماتیک را غیر فعال کنید. چراغ قرمز رنگ خاموش شدن خودکار دیگر چشمک نمی زند.
چراغ آبی رنگ مخزم چشمک زن می شود (فقط مدل‌های خاص).	عملکرد خاموش کردن اتوماتیک اتو را خاموش کرده است (به فصل "خصوصیتها"، بخش "خاموش کردن اتوماتیک" مراجعه کنید).	اتو را کمی حرکت داده تا سیستم ایمنی خاموش کردن اتوماتیک را غیر فعال کنید. چشمک زن چراغ آبی مخزن متوقف می شود.
اتو وزوز می کند.	عملکرد بخار یونی DeepSteam روشن است.	اگر هنگام اتوکشی بدون بخار صدای وزوز به گوشتان می رسد، فشار دادن دکمه بخار یونی DeepStream را متوقف کنید. عملکرد بخار یونی DeepStream هنگام اتوکشی بدون بخار تاثیر ندارد.

۱ نوک اتو را در روکش محافظ حرارتی قرار دهید (۱) و سپس پاشنه اتو را به پایین فشار دهید (۲) (شکل ۲۱).

محیط زیست

– دستگاه را مانند سایر زباله های خانگی دور نریزید، و آن را در محلهای تعیین شده دور بریزید. با انجام این کار شما به حفظ محیط زیست کمک می کنید (شکل ۲۲).

ضمانت و سرویس

اگر به سرویس یا اطلاعات نیاز داشتید یا اگر با مشکلی روبرو شدید، به سایت اینترنتی Philips به نشانی www.philips.com مراجعه کرده یا با مرکز مراقبت از مشتری Philips در کشور خود تماس بگیرید (این شماره تلفن را در برگه ضمانت جهانی پیدا خواهید کرد). اگر در کشور شما مرکز حمایت از مشتری وجود ندارد به فروشنده لوازم Philips مراجعه کنید.

سوالات معمول

اگر دستگاه کار نکرد یا عملکرد آن صحیح نمی باشد، ابتدا لیست زیر را بررسی کنید. اگر مشکل مورد نظر در این لیست وجود ندارد، احتمالاً دستگاه دارای عیب است. در این صورت توصیه می کنیم که دستگاه را نزد فروشنده یا یک مرکز خدمات مجاز Philips ببرید.

مشکل	علت احتمالی	راه حل
اتو به برق وصل شده است اما صفحه اتو سرد است.	مشکل اتصال به برق وجود دارد.	سیم برق، دو شاخه و پریز برق را بازبینی کنید.
اتو بخاری تولید نمی کند.	آب کافی در مخزن آب وجود ندارد.	درجه کنترل درجه حرارت روی MIN تنظیم شده است. درجه حرارت را روی وضعیت دلخواه قرار دهید. مخزن آب را پر کنید (به فصل "آماده کردن دستگاه برای استفاده" بخش "پر کردن مخزن آب" مراجعه کنید).
کنترل بخار روی وضعیت 0 قرار داده شده است.	کنترل بخار را روی  تنظیم کنید (به "آماده کردن دستگاه برای استفاده"، بخش "انتخاب کردن درجه حرارت و حالت بخار" رجوع کنید).	کنترل بخار را روی  تنظیم کنید (به "آماده کردن دستگاه برای استفاده"، بخش "انتخاب کردن درجه حرارت و حالت بخار" رجوع کنید).
اتو به اندازه کافی داغ نیست و/یا عملکرد توقف چکه فعال شده است.	درجه حرارت اتوکشی را بصورتی که برای اتو بخار مناسب باشد تنظیم کنید. (● تا MAX) تو را روی پاشنه قرار داده و تا هنگام خاموش شدن چراغ درجه حرارت کهربایی رنگ قبل از شروع اتوکشی صبر کنید.	درجه حرارت اتوکشی را بصورتی که برای اتو بخار مناسب باشد تنظیم کنید. (● تا MAX) تو را روی پاشنه قرار داده و تا هنگام خاموش شدن چراغ درجه حرارت کهربایی رنگ قبل از شروع اتوکشی صبر کنید.
اتو بخار فشار قوی تولید نمی کند.	ممکن است شما از عملکرد افزایش بخار در مدت زمان کوتاه بیش از حد استفاده کرده باشید.	به اتوکشیدن در وضعیت افقی ادامه دهید و قبل از استفاده مجدد از عملکرد پاشش بخار قدری صبر کنید. درجه حرارت اتوکشی را در درجه حرارتی تنظیم کنید که بتوانید از عملکرد افزایش بخار استفاده کنید (●●● تا MAX).
قطرات کوچک آب در حین اتوکشی روی پارچه می چکد.	شما سرپوش پر کردن مخزن آب را بطرز کامل نبسته اید.	درجه حرارت اتوکشی را در درجه حرارتی تنظیم کنید که بتوانید از عملکرد افزایش بخار استفاده کنید (●●● تا MAX). اتو را روی پاشنه قرار داده و تا هنگام خاموش شدن چراغ کهربایی رنگ درجه حرارت قبل از شروع اتوکشی با استفاده از عملکرد افزایش بخار صبر کنید.
ماده افزودنی در مخزن آب ریخته اید.	ماده افزودنی در مخزن آب ریخته اید.	مخزن آب را بشوئید و هیچگونه ماده افزودنی در آن نریزید.
شما از عملکرد افزایش بخار در درجه حرارتی کمتر از ●●● استفاده کرده اید.	شما از عملکرد افزایش بخار در درجه حرارتی کمتر از ●●● استفاده کرده اید.	دکمه درجه حرارت را روی وضعیتی بین ●●● و MAX قرار دهید.
آب هنگام خنک شدن اطو یا بعد از ذخیره کردن اطو از صفحه آن نشأت می کند.	هنگامی که هنوز آب در مخزن آب وجود دارد، اطو در وضعیت افقی قرار داده شده است.	مخزن آب را قبل از ذخیره کردن اتو تخلیه کنید. اتو را روی پاشنه قرار داده و ذخیره کنید.
در هنگام اتوکشی رویات و ناخالصی از صفحه اتو خارج می شوند.	آب سخت در داخل صفحه اتو تشکیل رسوب داده است.	از عملکرد پاک کردن یک یا چند بار استفاده کنید (به فصل "تمیز کردن و نگهداری"، بخش "استفاده از عملکرد جرم گیری" مراجعه کنید).

۱ رسوبات و هر گونه مواد بجا مانده را با استفاده از يك پارچه نمدار و يك ماده تمیز کننده غیر سایشی (مایع) از روی صفحه اتو پاک کنید.

برای صیقلی نگاه داشتن صفحه اتو، از تماس محکم صفحه با اشیاء فلزی جلوگیری بعمل آورید. هرگز از سیم ظرف شویی، سرکه یا مواد شیمیایی دیگر برای تمیز کردن صفحه اتو استفاده نکنید.

۲ قسمت بالای اتو را با يك تکه پارچه نمدار تمیز کنید.

۳ بطور منظم مخزن آب اتو را با آب بشوئید. مخزن آب را قبل از آب کشیده تمیز کنید.

سیستم رسوب گیری فعال دوپل

سیستم ضد رسوب دوپل حاوی يك قرص ضد رسوب و عملکرد پاک کردن رسوب می باشد که در داخل مخزن آب قرار داده شده است.

۱ قرص ضد رسوب مانع از مسدود شدن منافذ بخار بتوسط رسوب می شود. این قرص بطور دائم فعال بوده و نیاز به تعویض ندارد.

۲ عملکرد پاک کردن رسوب ذرات رسوب را از اتو پاک می کند.

استفاده از عملکرد پاک کردن رسوب

از عملکرد رسوب زدایی هر دو هفته یکبار استفاده کنید. چنانچه سختی آب منطقه شما بالا باشد (یعنی وقتی که رسوب در هنگام اتو کردن از صفحه اتو خارج می شود)، از عملکرد رسوب زدایی باید بیشتر استفاده شود.

۱ مخزن آب را تا میزان حداکثر آن پر کنید.

سرکه یا سایر مواد جرم زدا در مخزن آب نریزید.

۲ عقربه درجه حرارت را روی MAX قرار دهید (شکل ۱۸).

۳ دو شاخه را به پریزی که دارای اتصال زمین است وصل کنید.

۴ هنگامی که چراغ درجه حرارت خاموش شده است دوشاخه اتو را از برق بکشید.

۵ اتو را روی سینه بگیریید. دکمه کنترل بخار را روی وضعیت پاک کردن رسوب قرار داده و اتو را نگاهدارید.

اتو را به نرمی به جلو و عقب حرکت دهید (شکل ۱۹).

بخار و آب جوش از صفحه اتو خارج خواهد شد. ناخالصی و رسوبات (در صورت وجود داشتن) به خارج ریخته خواهد شد.

۶ دکمه کنترل بخار را بمحض اینکه آب در مخزن به پایان رسید رها کنید.

فرآیند تمیز کردن رسوبات را در صورتی که اتو هنوز دارای جرم باشد تکرار کنید.

بعد از عمل پاک کردن رسوبات

۱ دوشاخه دستگاه را به پریز وصل کنید و اجازه دهید تا اتو داغ شود تا کف اتو را خشک کند.

۲ دوشاخه را هنگامی که اتو به درجه حرارت مناسب رسید از پریز خارج کنید.

۳ اتوی داغ را به نرمی روی يك تکه پارچه استفاده شده حرکت دهید تا لکه های آب تشکیل شده روی صفحه اتو پاک شوند.

۴ قبل از ذخیره کردن، اجازه دهید تا اتو خنک شود.

نگهداری

۱ کنترل بخار را روی وضعیت 0 قرار دهید. دوشاخه اتو را از پریز بیرون آورده و اجازه دهید اتو سرد شود.

۲ مخزن آب را تخلیه کنید و اتو را روی پاشنه نگاه داشته و آن را روی سطحی ثابت قرار دهید. (شکل ۲۰)

۳ سیم برق را پیچانده و آن را با گیره سیم ثابت کنید.

روکش حفاظتی مقاوم در برابر حرارت (فقط مدل‌های خاص)

می توانید برای ذخیره و نگهداری، اتو را بلافاصله بعد از اتو کشی، روی روکش مقاوم در برابر حرارت قرار دهید. لزومی ندارد که اول بگذارید تا اتو سرد شود.

از روکش ضد حرارت در حین اتو کشی استفاده کنید.

عملکرد اسپری

می توانید از عملکرد اسپری برای مرطوب کردن پارچه ای که باید اتو شود استفاده کنید. این کار به شما کمک می کند تا چروکهای سخت را برطرف نمایید.

۱ مطمئن شوید که در مخزن، آب به مقدار کافی وجود دارد.

۲ دکمه اسپری را چند بار فشار دهید تا سطح پارچه مورد نظر نمدار شود (شکل ۱۳).

عملکرد افزایش بخار

پاشش بخار از نوك ویژه كف اتو باعث برطرف شده چروکهای سخت خواهد شد. افزایش بخار توزیع بخار در هر بخش از لباس شما که باید اتو شود را بهبود خواهد بخشید.

عملکرد افزایش بخار فقط می تواند در تنظیمات درجه حرارت بین ●●● و MAX استفاده شود.

۱ مطمئن شوید که در مخزن، آب به مقدار کافی وجود دارد.

۲ دکمه افزایش بخار را فشار داده و رها کنید (شکل ۱۴).

از عملکرد افزایش بخار می توان در هنگامی که اتو را بصورت عمودی گرفته اید نیز استفاده کرد. این کار برای از بین بردن چروکهای لباسهای آویزان شده، پرده ها و موارد دیگر مفید است (شکل ۱۵).

جلوگیری از چکه

این اتو به عملکرد جلوگیری از چکه مجهز است: اتو بطور اتوماتیک از تولید بخار در هنگام پائین بودن درجه حرارت جلوگیری می کند تا از ریختن آب از صفحه اتو جلوگیری بعمل آید. در هنگام انجام این عمل ممکن است صدایی به گوشتان برسد.

عملکرد خاموش شدن خودکار

عملکرد قطع برق در صورت استفاده نشدن و حرکت ندادن اتو، آن را بطور اتوماتیک خاموش می کند.

– فقط مدل‌های خاص: چراغ مخزن شروع به چشمک زدن می کند و نشانه این است که اتو توسط سیستم خاموشی خودکار، خاموش شده است (شکل ۱۶).

– فقط مدل‌های خاص: چراغ قرمز رنگ خاموشی خودکار شروع به چشمک زدن می کند و نشانه این است که اتو توسط عملکرد قطع برق خودکار، خاموش شده است.

– برای گرم شدن دوباره اتو، آن را بلند کرده یا قدری حرکت دهید. چراغ مخزن (فقط مدل‌های خاص) یا چراغ خاموشی خودکار (فقط مدل‌های خاص) چشمک زدن را متوقف می کند.

حفاظت پارچه ظریف (فقط مدل‌های خاص)

حفاظت کننده پارچه ظریف از پارچه های ظریف در برابر آسیب حرارتی و برق افتادن حفاظت می کند.

با استفاده از محافظ پارچه می توانید پارچه های ظریف (ابریشم، پشم و نایلون) را در درجه حرارت ●●● تا MAX را با استفاده هم زمان از کلیه عملکردهای بخار موجود اتو کنید.

حفاظت کننده پارچه های ظریف درجه حرارت كف اتو را فوراً کاهش می دهد و بنابراین به شما اجازه می دهد تا پارچه های ظریف را با اطمینان اتو کنید.

چنانچه نمی دانید که پارچه از چه جنسی ساخته شده اند، درجه حرارت را با اتو کردن قسمتی از پارچه که در هنگام پو شیدن یا استفاده از آن دیده نمی شود، تعیین کنید.

۱ اتو را روی حفاظت کننده پارچه ظریف قرار دهید ("کلیک") (شکل ۱۷).

تمیز کردن و نگهداری

دوشاخه را از پریز خارج کنید، کنترل بخار را روی وضعیت 0 قرار دهید و اجازه دهید تا اتو قبل از تمیز کردن خنک شود.

سرکه یا سایر مواد جرم زدا در مخزن آب نریزید.

توجه: مطمئن شوید که حالت بخارانتخاب شده برای درجه حرارت اتوکشی تنظیم کرده اید مناسب می باشد.

۵ دو شاخه را به پریزی که دارای اتصال زمین است وصل کنید.

چراغ کهربایی درجه حرارت روشن می شود (شکل ۹).

۶ هنگامی که چراغ درجه حرارت کهربایی رنگ خاموش گردید، قبل از شروع اتوکشی مقداری صبر کنید.

چراغ درجه حرارت هر از چند گاهی در طول اتوکشی روشن و خاموش می شود.

استفاده از دستگاه

اتوکشی بدون بخار

۱ درجه کنترل بخار را روی وضعیت 0 قرار دهید (= بدون بخار).

۲ درجه حرارت اتوکشی توصیه شده را تنظیم کنید (به آماده کردن دستگاه برای استفاده، بخش "انتخاب درجه حرارت و حالت بخار" رجوع کنید).

اتوکشی با بخار

توجه: هنگامی که از اتو برای اولین بار استفاده می کنید ممکن است کمی دود از آن بلند شود. این مورد بعد از مدت کوتاهی به پایان خواهد رسید.

۱ مطمئن شوید که در مخزن، آب به مقدار کافی وجود دارد.

۲ درجه حرارت اتوکشی توصیه شده را تنظیم کنید (به آماده کردن دستگاه برای استفاده، بخش "انتخاب درجه حرارت و حالت بخار" رجوع کنید) (شکل ۷).

۳ درجه بخار مناسب را تنظیم کنید (به آماده کردن دستگاه برای استفاده، بخش "انتخاب درجه حرارت و حالت بخار" رجوع کنید) (شکل ۸).

توجه: اتو به محض رسیدن به درجه حرارت انتخاب شده شروع به تولید بخار می کند.

اتو کردن با Deep Steam یونی (فقط مدل‌های خاص)

هنگامی که از عملکرد یونی DeepSteam در حین اتوکشی بخار استفاده می کنید، بخار تولید شده نسبت به بخار تولید شده در اتوکشی بخار عادی ظریفتر خواهد بود. بخار ظریف در پارچه عمیقتر فروخواهد رفت خصوصاً در پارچه های ضخیم. این کار به شما کمک می کند تا بسادگی چروکهای سخت را برطرف سازید.

۱ مطمئن شوید که در مخزن، آب به مقدار کافی وجود دارد.

۲ درجه حرارت اتوکشی توصیه شده را تنظیم کنید (به آماده کردن دستگاه برای استفاده، بخش "انتخاب درجه حرارت و حالت بخار" رجوع کنید) (شکل ۷).

۳ درجه بخار مناسب را تنظیم کنید (به آماده کردن دستگاه برای استفاده، بخش "انتخاب درجه حرارت و حالت بخار" رجوع کنید) (شکل ۸).

۴ دکمه DeepSteam یونی را فشار داده و نگاه دارید (شکل ۱۰).

چراغ بخار یونی DeepSteam یونی روشن می شود و صدایی به گوش شما خواهد رسید (شکل ۱۱).

۵ اتو اکنون بخار یونی DeepSteam تولید می کند تا با استفاده از آن بتوانید سختترین چروکها را برطرف کنید (شکل ۱۲).

توجه: عملکرد یونی DeepSteam فقط هنگامی مؤثر خواهد بود که با اتوکشی بخار استفاده شود و تنظیمات درجه حرارت بین ●● و MAX قرار داشته باشد.

توجه: از عملکرد یونی DeepSteam هنگامی که از اتو بدون بخار و/یا در حالتی درجه حرارت پایین استفاده نکنید. با این حال، اتوکشی در درجه حرارتهای پایین بدون بخار با استفاده از عملکرد یونی DeepSteam به اتو صدمه نخواهد زد.

توجه: خروجی بخار یونی DeepSteam بر اساس تنظیمات درجه حرارت ممکن است گاه گاهی متفاوت باشد.

میدان الکترومغناطیسی (EMF)

این دستگاه Philips از کلیه استانداردهای میدان الکترو مغناطیسی (EMF) پیروی می کند. در صورت استفاده صحیح و بهره گیری از دستورالعمل های موجود در این دفترچه راهنما، طبق شواهد علمی موجود کنونی، استفاده ایمن از این دستگاه امکان پذیر می باشد.

آماده ساختن دستگاه برای استفاده

توجه: قبل از اینکه اتو را برای اولین بار استفاده کنید، مفوای روکش را از کف اتو جدا کنید.

پر کردن مخزن آب

نوع آبی که باید استفاده شود می توانید از آب معمولی شیر برای پر کردن مخزن آب استفاده کنید.

نکته: اگر سختی آب در منطقه شما بالا است، توصیه می کنیم که آب مورد استفاده را با مقداری مساوی آب مقطر مخلوط کرده و با فقط از آب مقطر استفاده کنید.

۱ مطمئن شوید که دستگاه به برق وصل نمی باشد.

۲ کنترل بخار را در وضعیت 0 (= بدون بخار) قرار دهید (شکل ۲).

۳ درپوش شکاف پر کردن را باز کنید (شکل ۳).

۴ اتو را به عقب خم کنید و مخزن آب را زیر شیر آب تا سطح حداکثر با استفاده از لیوان پر کردن، پر کنید (شکل ۴). مخزن آب را فراتر از علامت MAX (حداکثر) پر نکنید.

عطر، سرکه، نشاسته، مواد جرم زدا، مواد افزودنی اتو کشی، یا آب جرم زدایی شده به طریق شیمیایی یا سایر مواد شیمیایی را درون مخزن آب نریزید.

۵ درپوش شکاف پر کردن را ببندید ("کلیک") (شکل ۵).

انتخاب درجه حرارت و حالت بخار

تنظیمات درجه حرارت و بخار

نوع پارچه	میزان درجه حرارت	میزان بخار	افزایش بخار	Deep Steam یونی (فقط مدل های خاص)
نخی	حداکثر			بلی
کتانی	●●●			بلی
پشم	●●		کاربرد ندارد	بلی
ابریشم	●	0	کاربرد ندارد	کاربرد ندارد
پارچه های مصنوعی (مانند اکریلیک، نایلونی، پلی آمیدی و پلی استری)	●	0	کاربرد ندارد	کاربرد ندارد

۱ فقط مدل های خاص: روکش محافظ مقاوم در برابر حرارت را بردارید (شکل ۶).

روکش مقاوم در برابر حرارت را در هنگام اتو کردن روی صفحه اتو قرار ندهید.

۲ اتو را روی پاشنه قرار دهید.

۳ برای تنظیم درجه حرارت لازم برای اتو کردن، دکمه درجه حرارت در وضعیت دلخواه بچرخانید (به جدول تنظیمات درجه حرارت و بخار" مراجعه کنید) (شکل ۷).

نوع پارچه را از برچسب شستشوی لباس بررس کنید.

چنانچه نمی دانید که پارچه از چه جنسی ساخته شده اند، درجه حرارت را با اتو کردن قسمتی از پارچه که در هنگام پوشیدن یا استفاده از آن دیده نمی شود، تعیین کنید.

پارچه های ابریشمی، پشمی و الیاف مصنوعی: برای جلوگیری از برق زدن پارچه، پشت آن را اتو کنید. برای جلوگیری از لکه دار شدن، از عملکرد اسپری استفاده نکنید.

اتو کردن از از پارچه هایی که به کمترین درجه حرارت نیاز دارند شروع کنید، مانند پارچه هایی که از الیاف مصنوعی ساخته شده اند.

۴ درجه حرارت مناسب برای وضعیت بخار را تنظیم کنید (به جدول تنظیمات درجه حرارت و بخار" مراجعه کنید) (شکل ۸).

بخاطر خرید این دستگاه به شما تبریک می گوئیم و به Philips خوش آمدید! برای استفاده کامل از پشتیبانی ارائه شده Philips، محصول خود را در www.philips.com/welcome ثبت کنید.

شرح کلی (شکل ۱)

- A افشانک اسپری
- B سرپوش دریچه پر کردن
- C افزایش بخار
- D دکمه اسپری
- E کنترل بخار
- F کلید بخار DeepSteam یونی (فقط مدل‌های خاص)
- G چراغ درجه حرارت کهربایی رنگ
- H چراغ خاموش شدن خودکار (فقط مدل‌های خاص)/چراغ بخار یونی DeepSteam (فقط مدل‌های خاص)
- I درجه کنترل درجه حرارت
- J مخزن آب (فقط مدل‌های خاص: همراه با چراغ و نشانگر خاموش شدن خودکار)
- K سیم برق
- L پلاک مدل
- M کف اتو
- نشان داده نشده است: لووان پر کردن
- نشان داده نشده است: پوشش مقاوم در برابر حرارت (فقط مدل GC4640)
- نشان داده نشده است: حفاظت کننده پارچه ظریف (فقط مدل GC4625)

مهم

این راهنمای کاربر را قبل از استفاده از دستگاه با دقت بخوانید و آنها را برای مراجعه آینده نگهداری کنید.

خطر

- هیچگاه اتو را در آب فرو نبرید.

هشدار

- بررسی کنید که ولتاژ مشخص شده روی پلاک مدل دستگاه با ولتاژ برق محل مطابقت داشته باشد.
- دستگاه را وصل کنید.
- از دستگاه در صورتی که دوشاخه، سیم برق یا خود دستگاه دارای آسیب قابل رویت بوده، یا در صورتی که دستگاه سقوط کرده باشد یا چکه کند، استفاده نکنید.
- اگر سیم برق صدمه دیده است، باید توسط شرکت Philips یا مرکز خدمات مورد تایید شرکت Philips یا افرادی تایید شده دیگری برای اجتناب از ایجاد خطر، تعویض شود.
- هرگز دستگاه را در زمانی که به برق وصل است بدون توجه رها نکنید.
- این دستگاه برای استفاده اشخاصی که دارای وضعیت ضعیف جسمانی (شامل کودکان)، حساسیت و یا عقب ماندگی ذهنی و یا عدم داشتن تجربه و درک صحیح از آن هستند نمی باشد، مگر اینکه اینگونه اشخاص تحت آموزش و یا سرپرستی توسط افرادی که مسئولیت حفاظت از آنها را دارند در رابطه با این دستگاه قرار داشته باشند.
- کودکان باید در رابطه با این دستگاه تحت مراقبت باشند و مطمئن شوید که با آن بازی نکنند. اجازه ندهید کودکان بدون نظارت از دستگاه استفاده کنند.
- اجازه ندهید که سیم برق با صفحه اتو در هنگامی که داغ است تماس حاصل کند.

احتیاط

- دستگاه را فقط به پریزی که اتصال زمین داشته باشد وصل کنید.
- سیم برق را بطور منظم به جهت وجود آسیب احتمالی بررسی کنید.
- صفحه اتو می تواند بسیار داغ شود و در صورت تماس ممکن است باعث سوختگی شود.
- وقتی که اتوکشی به پایان رسید، وقتی که دستگاه را پاك می کنید، وقتی که مخزن آب اتو و همچنین وقتی که اتو را برای مدت کوتاهی رها می کنید: کنترل بخار را در وضعیت ۰ قرار دهید، اتو را روی پاشنه قرار داده و دوشاخه برق را از پریز بیرون بکشید.
- همیشه اطو را روی سطحی پایدار، تراز و افقی قرار دهید.
- عطر، سرکه، نشاسته، مواد جرم زدا، مواد افزودنی اتوکشی، یا آب جرم زدایی شده به طریق شیمیایی یا سایر مواد شیمیایی را درون مخزن آب نریزید.
- این دستگاه فقط برای استفاده خانگی طراحی شده است.

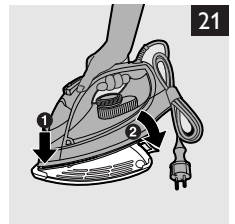
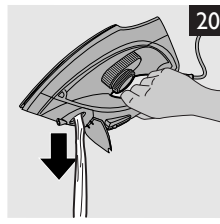
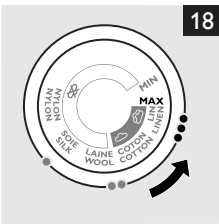
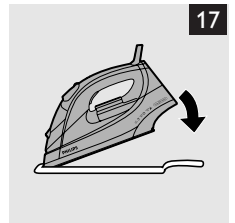
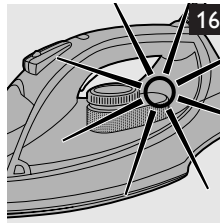
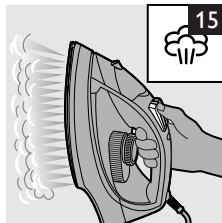
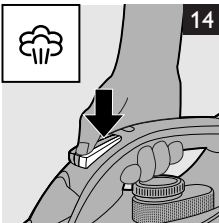
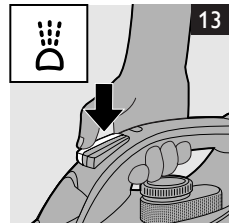
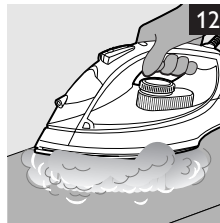
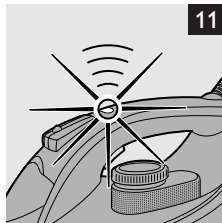
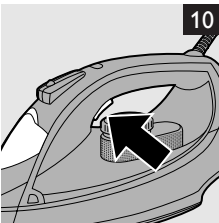
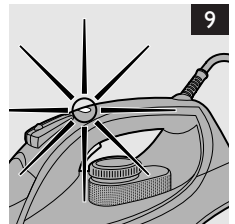
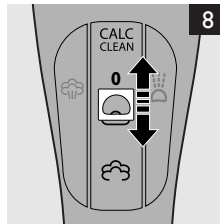
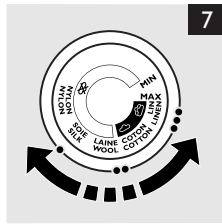
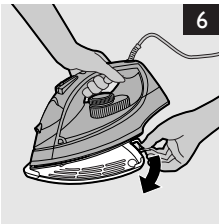
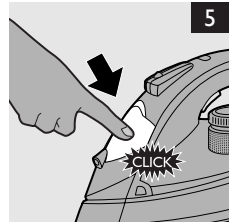
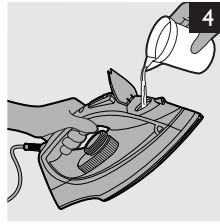
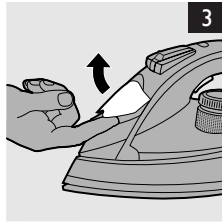
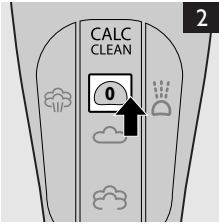

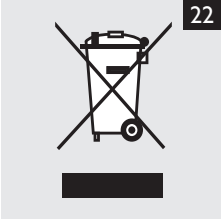



www.philips.com

 100% recycled paper
100% papier recyclé

4239.000.6773.3