

FC8219 - FC8200

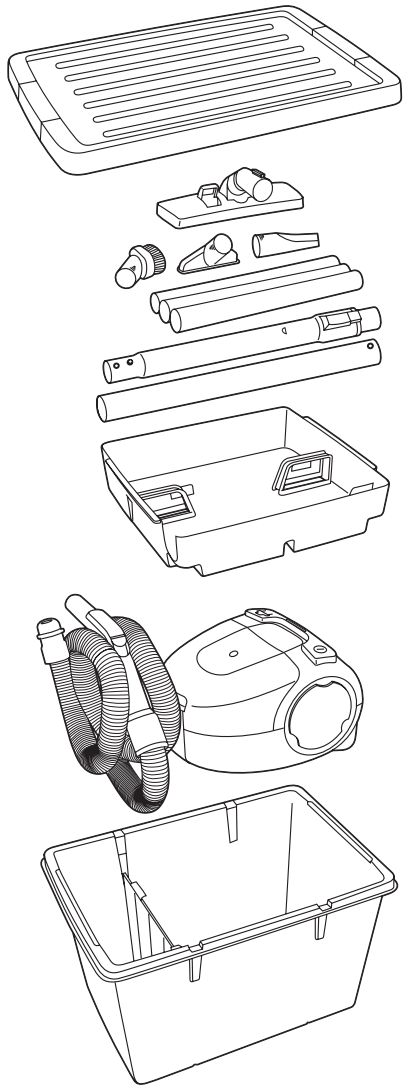

**PHILIPS**

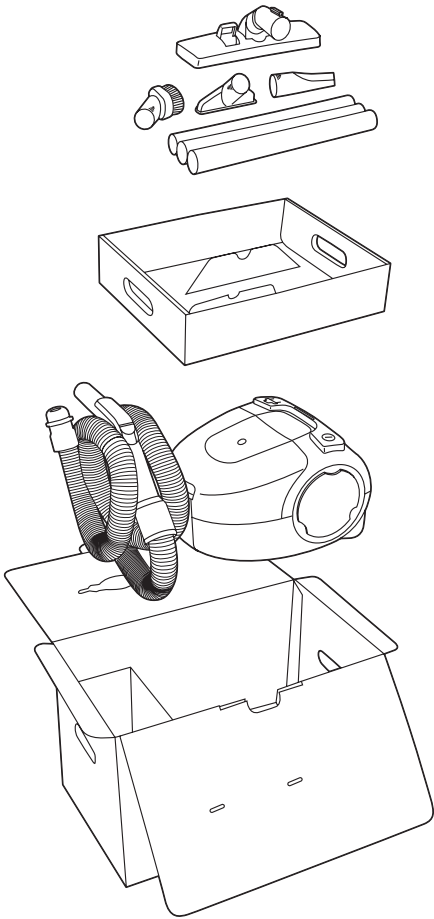

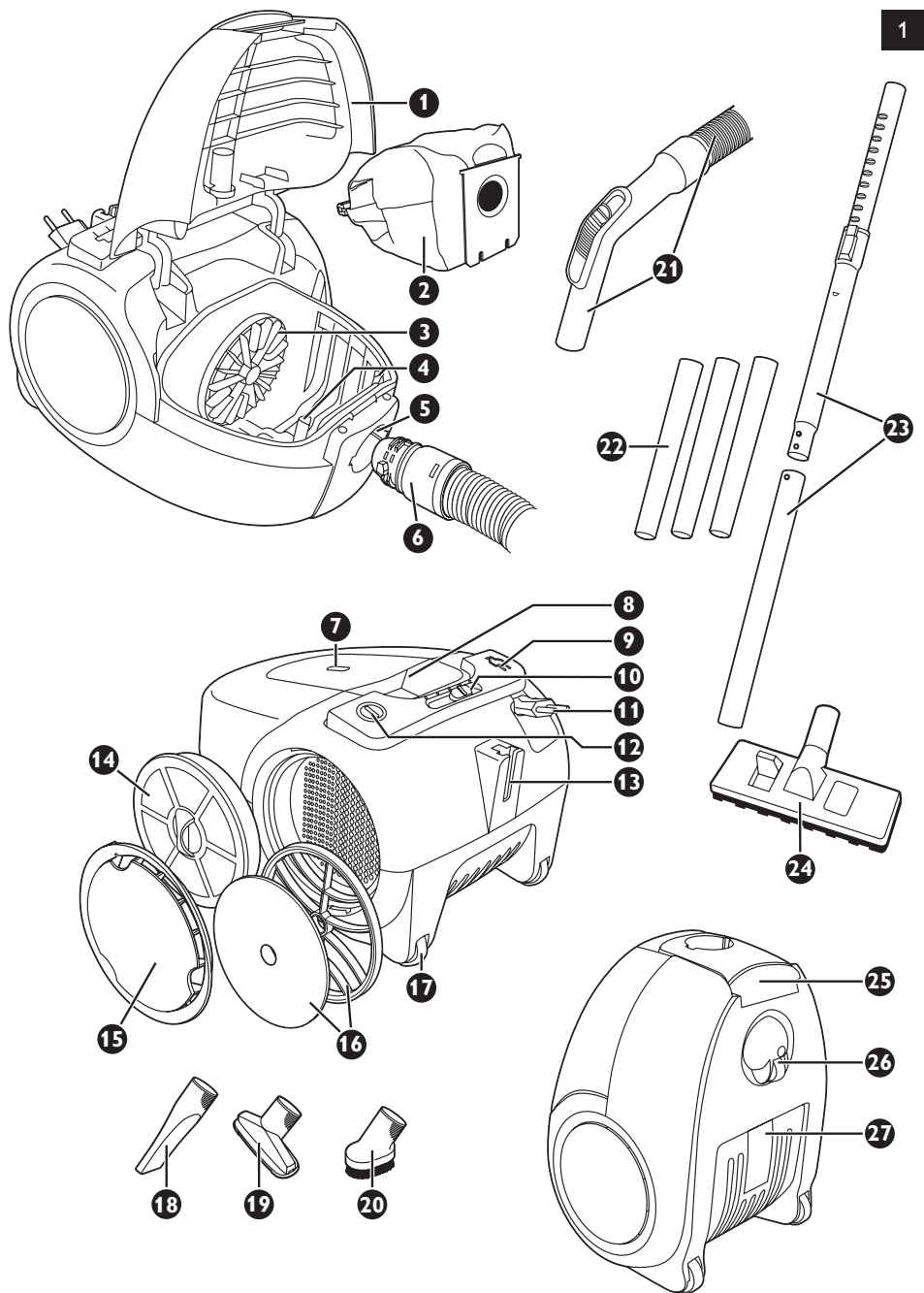



|                   |           |
|-------------------|-----------|
| <b>ENGLISH</b>    | <b>6</b>  |
| <b>DANSK</b>      | <b>11</b> |
| <b>DEUTSCH</b>    | <b>16</b> |
| <b>ΕΛΛΗΝΙΚΑ</b>   | <b>21</b> |
| <b>ESPAÑOL</b>    | <b>27</b> |
| <b>SUOMI</b>      | <b>32</b> |
| <b>FRANÇAIS</b>   | <b>37</b> |
| <b>ITALIANO</b>   | <b>42</b> |
| <b>NEDERLANDS</b> | <b>47</b> |
| <b>NORSK</b>      | <b>52</b> |
| <b>PORTUGUÊS</b>  | <b>57</b> |
| <b>SVENSKA</b>    | <b>62</b> |
| <b>TÜRKÇE</b>     | <b>67</b> |

**General description (Fig. 1)**

- 1 Cover
- 2 Paper dustbag
- 3 Motor Protection Filter
- 4 Dustbag holder
- 5 Hose connection opening
- 6 Hose connector
- 7 Dustbag-full indicator
- 8 Top handle
- 9 Cord rewind button
- 10 Electronic suction power control (specific types only)
- 11 Mains plug
- 12 On/off button
- 13 Parking slot
- 14 HEPA Filter (specific types only)
- 15 Filter grille
- 16 Micro Filter (specific types only)
- 17 Rear wheel
- 18 Crevice nozzle
- 19 Small nozzle (specific types only)
- 20 Brush nozzle (specific types only)
- 21 Hose with handgrip and suction power slide
- 22 Plastic tube parts (specific types only)
- 23 Telescopic tube (specific types only)
- 24 Combination nozzle
- 25 Front handle
- 26 Swivel wheel
- 27 Type plate

**Important**

Read this user manual carefully before you use the appliance and save it for future reference.

- Check if the voltage indicated on the appliance corresponds to the local mains voltage before you connect the appliance.
- Do not use the appliance if the plug, the cord or the appliance itself is damaged.
- If the mains cord of this appliance is damaged, you must have it replaced by Philips, a service centre authorised by Philips or similarly qualified persons in order to avoid a hazard.
- Keep the appliance out of the reach of children.
- Never suck up water or any other liquid. Never suck up flammable substances and do not suck up ashes until they are cold.
- Do not point the hose, the tube or any other accessory at the eyes or ears nor put it in your mouth when it is connected to the vacuum cleaner and the vacuum cleaner is switched on.
- When you use the appliance to vacuum ashes, fine sand, lime, cement dust and similar substances, the pores of the paper dustbag become clogged. As a result, the dustbag-full indicator will indicate that the dustbag is full. Replace the dustbag, even if it is not full yet.
- Never use the appliance without the Motor Protection Filter. This damages the motor and shortens the life of the appliance.
- Never use this appliance without a dustbag.
- It is highly recommended that you use Philips s-bag™ double-layer paper dustbags.

## Electromagnetic fields (EMF)

---

This Philips appliance complies with all standards regarding electromagnetic fields (EMF). If handled properly and according to the instructions in this user manual, the appliance is safe to use based on scientific evidence available today.

### Before first use

You can remove the stickers from the plastic storage container (specific types only).

### Preparing for use

#### Hose

**1** To connect the hose, push it into the appliance (1) and turn it clockwise (2) (Fig. 2).  
To disconnect the hose, turn it anticlockwise and pull it out of the appliance.

#### Plastic tube (specific types only)

- 1** To connect the tube parts to each other, insert the narrow section into the wider section and turn a little. (Fig. 3)
- 2** To connect the tube to the handgrip of the hose, insert the narrow section into the wider section and turn a little (Fig. 4).
  - To disconnect the tube or tube parts, pull and turn a little.
  - Use the same method to connect and disconnect the accessories.

#### Telescopic tube (specific types only)

- 1** Press the spring-loaded lock button on the telescopic tube part and slide the lock button into the opening in the other tube part.
- 2** Connect the telescopic tube part to the handgrip of the hose. Insert the narrow section into the wider section and turn a little.
  - To disconnect the tube, pull and turn a little.
  - Use the same method to connect and disconnect the accessories.
- 3** Adjust the telescopic tube to the length you find most comfortable during vacuuming. Push the slide on the tube upwards and push the lower tube part downwards or pull it upwards (Fig. 5).

#### Combination nozzle

You can use the combination nozzle on carpet (with the brush strips folded in) or on hard floors (with the brush strips folded out).

- To clean hard floors, push the rocker switch on top of the combination nozzle with your foot to make the brush strips come out of the nozzle housing. (Fig. 6)
- To clean carpet, push the rocker switch on the other side to make the brush strips disappear into the housing. (Fig. 7)

#### Crevice nozzle, small nozzle and brush nozzle

Your vacuum cleaner comes with one or more of these three accessories.

- 1** Connect the small nozzle, crevice nozzle or brush nozzle directly to the handgrip or to the tube (Fig. 8).
  - 1 Use the small nozzle to vacuum clean small areas, e.g. the seats of chairs and sofas.
  - 2 Use the crevice nozzle to clean narrow corners or hard-to-reach places.
  - 3 Use the small brush nozzle to clean computers, bookshelves etc.

## Using the appliance

### Vacuum cleaning

- You can carry the vacuum cleaner by the handle at the front or on top of the appliance (Fig. 9).

**1** Pull the cord out of the appliance and insert the mains plug into the wall socket.

**2** Press the on/off button on top of the appliance with your foot to switch on the appliance.

- If you want to pause for a moment, insert the ridge on the nozzle into the parking slot to park the tube in a convenient position (Fig. 10).

### Adjusting suction power

You can adjust the suction power with:

- the suction power slide on the handgrip or (Fig. 11)

- the electronic suction power control on the vacuum cleaner (specific types only) (Fig. 12).

## Replacement

### Replacing the dustbag

Always unplug the appliance before you replace the dustbag.

Replace the dustbag as soon as the dustbag-full indicator on top of the appliance has changed colour permanently.

**1** Open the cover (Fig. 13).

**2** Push the cardboard tag of the dustbag backwards (Fig. 14).

**3** Pull the cardboard tag upwards to lift the dustbag out of the appliance. (Fig. 15)

► The dustbag is sealed automatically.

**4** Place the bottom edge of the new dustbag in front of the ridge on the bottom of the appliance (1). Pull the cardboard front of the dustbag towards you ('click') (2). (Fig. 16)

**5** Close the cover.

### Replacing filters

Always unplug the appliance before you replace a filter.

Your vacuum cleaner is equipped with either a Micro Filter or a HEPA Filter.

#### Micro Filter (specific types only)

Replace the Micro Filter every 6 months.

**1** To remove the filter grille, turn it anticlockwise (1) and pull it out (2) (Fig. 17).

**2** Remove the filter holder from the grille.

**3** Remove the old filter from the grille.

**4** Put the new filter on the grille and lock it into place with the filter support (Fig. 18).

**5** Put the filter grille back into the appliance (1) and turn it clockwise (2) (Fig. 19).

#### HEPA Filter (specific types only)

Replace the HEPA Filter every 6 months.

**1** To remove the filter grille, turn it anticlockwise (1) and pull it out (2) (Fig. 17).

**2** Remove the HEPA Filter (Fig. 20).

**3** Insert a new HEPA Filter.



- 4 Put the filter grille back into the appliance (1) and turn it clockwise (2) (Fig. 19).

### Motor Protection Filter

Replace the Motor Protection Filter once a year.

- 1 Open the cover and pull the filter holder out of the appliance.
- 2 Insert a new filter into the holder (Fig. 21).
- 3 Put the filter holder back into the appliance ('click') (Fig. 22).

## Cleaning

Always switch off and and unplug the appliance before you clean any parts.

Do not clean any part of the vacuum cleaner in the dishwasher. If necessary, clean the parts with a moist cloth.

- 1 Clean the appliance with a damp cloth.

## Storage (Fig. 23)

- 1 Switch off the appliance and remove the mains plug from the wall socket.
- 2 Press the cord rewind button to rewind the cord.
- 3 You can store the appliance in two ways:
  - Insert the ridge on the nozzle into the parking slot to park the tube and then put the appliance away (Fig. 10).
  - Store the appliance and its accessories in the box or plastic storage container supplied.
- 4 To store the appliance, look at the storage figure at the beginning of this user manual. This figure shows you how to store the appliance and its accessories in the box or plastic storage container.

## Accessories

If you have any difficulties obtaining dustbags, filters or other accessories for this appliance, please contact the Philips Customer Care Centre in your country or consult the worldwide guarantee leaflet.

### Ordering dustbags

- Philips Classic s-bag™ paper dustbags are available under type number FC8021.
- Philips Clinic s-bag™ high filtration dustbags are available under type number FC8022.
- Philips Anti-odour s-bag™ paper dustbags are available under type number FC8023.
- Philips Long Performance s-bag™ dustbags for extra long cleaning performance are available under type number FC8024.

### Ordering filters

- HEPA Filters are available under type number FC8029.
- Micro Filters are available under service number 4322 000 38900.
- Motor Protection Filters are available under service number 4322 000 38890.

## Environment

- Do not throw away the appliance with the normal household waste at the end of its life, but hand it in at an official collection point for recycling. By doing this, you help to preserve the environment (Fig. 24).

### Guarantee & service

If you need information or if you have a problem, please visit the Philips website at [www.philips.com](http://www.philips.com) or contact the Philips Customer Care Centre in your country (you find its phone number in the worldwide guarantee leaflet). If there is no Customer Care Centre in your country, turn to your local Philips dealer or contact the Service Department of Philips Domestic Appliances and Personal Care BV.

The storage box is not covered by the terms of the international guarantee.

### Troubleshooting

#### **1** The suction power is insufficient

- Perhaps the dustbag is full.

If necessary, replace the dustbag.

- Perhaps the filters need to be replaced.

If necessary, replace the filters.

- Perhaps the suction power slide on the handgrip is open.

Close the slide.

- Perhaps the electronic suction power control (specific types only) has been set to a low setting.

Set the control to a higher setting.

- Perhaps the nozzle, tube or hose is blocked up. (Fig. 25)

- To remove the obstruction, disconnect the blocked-up item and connect it (as far as possible) the other way round. Switch on the vacuum cleaner to force the air through the blocked-up item in opposite direction.

## Generel beskrivelse (fig. 1)

- 1 Dæksel
- 2 Papirstøvpose
- 3 Motorbeskyttelsesfilter
- 4 Støvposeholder
- 5 Åbning til tilslutning af slangen
- 6 Slangetilslutning
- 7 Indikator for fuld støvpose
- 8 Tophåndtag
- 9 Knap til ledningsoprul
- 10 Elektronisk sugestykkekontrol (kun nogle modeller).
- 11 Stik
- 12 On/Off-knap
- 13 Parkeringsbeslag
- 14 HEPA-filter (kun nogle modeller)
- 15 Filtergitter
- 16 Mikrofilter (kun nogle modeller)
- 17 Baghjul
- 18 Sprækkemundstykke
- 19 Lille mundstykke (kun nogle modeller)
- 20 Børstemundstykke (kun nogle modeller)
- 21 Slange med håndgreb og skydekontakt til sugestykke
- 22 Rørdele af plastic (kun nogle modeller)
- 23 Teleskoprør (kun nogle modeller)
- 24 Kombimundstykke
- 25 Håndtag på front
- 26 Drejehjul
- 27 Typeskilt

## Vigtigt

Læs denne brugsvejledning omhyggeligt igennem, inden apparatet tages i brug, og gem den til eventuelt senere brug.

- Kontrollér, om den angivne netspænding på apparatet svarer til den lokale netspænding, før du slutter strøm til apparatet.
- Brug aldrig apparatet, hvis netstik, netledning eller selve apparatet er beskadiget.
- Hvis netledningen beskadiges, må den kun udskiftes af Philips, et autoriseret Philips-serviceværksted eller en kvalificeret fagmand for at undgå enhver risiko.
- Hold apparatet uden for børns rækkevidde.
- Opsug aldrig vand eller andre former for væske. Opsug aldrig brandbare substanser eller aske, før denne er blevet helt koldt.
- Slange, rør eller andet tilbehør må aldrig rettes mod øjne eller ører eller kommes i munden, mens de er tilsluttet den tændte støvsuger.
- Når du bruger støvsugeren til at støvsuge aske, fint sand, kalk, cementstøv og lignende substanser, tilstoppes papirstøvposens porer. Dette resulterer i, at indikatoren for fuld støvpose viser, at posen er fuld. Udskift støvposen, selvom den endnu ikke er fuld.
- Anvend aldrig apparatet uden motorbeskyttelsesfilter, da det vil beskadige motoren og forkorte apparatets levetid.
- Anvend aldrig apparatet uden støvpose.
- Det anbefales kun at bruge Philips s-bag™ dobbelte papirstøvposer.

## **Elektromagnetiske felter (EMF)**

---

Dette Philips-apparat overholder alle standarder for elektromagnetiske felter (EMF). Ved korrekt anvendelse i overensstemmelse med instruktionerne i denne brugsvejledning, er apparatet sikkert at anvende, ifølge den videnskabelige viden, der er tilgængelig i dag.

### **Før apparatet tages i brug første gang**

Du kan fjerne klistermærkerne fra plasticopbevaringsboksen (kun nogle modeller).

### **Klargøring**

#### **Slangen**

---

**1** Slangen tilsluttes ved at trykke den ind i apparatet (1) og dreje den højre om (2) (fig. 2). Slangen tages af ved at dreje den venstre om og trække den ud.

#### **Plasticrør (kun nogle modeller)**

---

- 1** Rørdelene sættes sammen ved at føre den tynde ende ind i den brede og dreje lidt. (fig. 3)
- 2** Røret sættes på slangens håndtag ved at føre den tynde ende ind i den brede og dreje lidt (fig. 4).
- Rør og rørdel adskilles ved at trække og dreje lidt.
  - Tilbehørsdelene sættes på og tages af på samme måde.

#### **Teleskoprør (kun nogle modeller)**

---

- 1** Tryk på den fjederbetjente låseknap på teleskoprøret, og skub låseknapen ind i det lille hul på det andet rør.
- 2** Sæt teleskoprøret på slangens håndtag. Sæt den tynde del i den brede og drej lidt.
- Røret trækkes af samtidig med, at det drejes lidt.
  - Tilbehørsdelene sættes på og tages af på samme måde.
- 3** Indstil teleskoprøret til den længde du finder behagelig under støvsugningen. Tryk skydekontakten på røret opad og træk det nederste rør ned eller op (fig. 5).

#### **Kombimundstykke**

---

Kombimundstykket kan benyttes på tæpper (med indtrukket børste) eller hårde gulve (med udskudt børste).

- Ved støvsugning af hårde gulve trykkes på vippekontakten oven på kombi-mundstykket med foden, så børsten skydes ud. (fig. 6)
- Ved støvsugning af tæpper trædes på den modsatte side af vippekontakten for at trække børsterne tilbage i mundstykket. (fig. 7)

#### **Sprækkemundstykke, lille mundstykke og børstemundstykke**

---

Støvsugeren leveres med et eller flere af disse tre tilbehørsdele.

- 1** Det lille mundstykke, sprækkemundstykket eller børstemundstykket sættes direkte på håndgreb eller rør (fig. 8).
- 1 Det lille mundstykke bruges til støvsugning af mindre flader, f.eks. stole- og sofasæder.
  - 2 Sprækkemundstykket bruges til snævre hjørner eller, hvor det er svært at komme til.
  - 3 Det lille børstemundstykke er ideelt til rengøring af computere, bogreoler osv.

### **Sådan bruges apparatet**

#### **Støvsugning**

---

- Støvsugeren kan løftes ved at tage fat i håndtaget foran eller oven på støvsugeren (fig. 9).

- 1 Træk netledningen ud af apparatet og sæt stikket i en stikkontakt.
- 2 Tænd støvsugeren ved at trykke på on/off-knappen oven på støvsugeren med foden.
  - Ønsker du at holde pause et øjeblik, kan røret parkeres i en praktisk stilling ved at sætte rillen på mundstykket ned i parkeringsbeslaget (fig. 10).

### Justering af sugestyrke

---

Sugestyrken kan reguleres med:

- skydekontakten til sugestyrke på håndtaget eller (fig. 11)
- knappen til regulering af sugestyrke på støvsugeren (kun nogle modeller) (fig. 12).

## Udskiftning

### Udskiftning af støvpose

---

Tag altid stikket ud af stikkontakten, inden udskiftning af støvposen.

Udskift støvposen, så snart indikatoren for fuld støvpose oven på apparatet permanent har skiftet farve.

- 1 Åbn låget (fig. 13).
- 2 Skub støvposens papplade bagover (fig. 14).
- 3 Træk pappladen opad for at løfte støvposen ud af apparatet. (fig. 15)
  - ▶ Støvsugerposen forsegles automatisk.
- 4 Anbring den nye støvposes bagkant foran rillen i bunden af apparatet (1). Træk pappladen på forsiden af støvposen mod dig ("klik") (2). (fig. 16)
- 5 Luk låget.

### Udskiftning af filtre

---

Tag altid stikket ud af stikkontakten, før du skifter filter.

Støvsugeren er enten udstyret med et mikrofilter eller et HEPA-filter:

#### Mikrofilter (kun nogle modeller)

Udskift mikrofilteret hver 6. måned.

- 1 Filtergitteret fjernes ved at dreje det venstre om (1) og trække det ud (2) (fig. 17).
- 2 Fjern filterholderen fra gitteret.
- 3 Tag det gamle filter ud af gitteret.
- 4 Sæt det nye filter på gitteret og lås det på plads med filterholderen (fig. 18).
- 5 Sæt filtergitteret tilbage i apparatet (1) og drej det højre om (2) (fig. 19).

#### HEPA-filter (kun nogle modeller)

Udskift HEPA-filteret hver sytten måned.

- 1 Filtergitteret fjernes ved at dreje det venstre om (1) og trække det ud (2) (fig. 17).
- 2 Fjern HEPA-filteret (fig. 20).
- 3 Sæt et nyt HEPA-filter i.
- 4 Sæt filtergitteret tilbage i apparatet (1) og drej det højre om (2) (fig. 19).

#### Motorbeskyttelsesfilter

Udskift motorbeskyttelsesfilteret en gang om året.

## 14 DANSK

- 1 Åbn dækslet og træk filterholderen ud af apparatet.
- 2 Sæt et nyt filter i holderen (fig. 21).
- 3 Sæt filterholderen tilbage i apparatet ('klik') (fig. 22).

### Rengøring

Sluk altid for apparatet, og tag stikket ud af kontakten, før du rengør en eller flere dele.

Hverken dele eller tilbehør til støvsugeren må kommes i opvaskemaskine. Brug om nødvendigt en fugtig klud.

- 1 Rengør apparatet med en fugtig klud.

### Opbevaring (fig. 23)

- 1 Sluk for apparatet, og tag stikket ud af stikkontakten.
- 2 Tryk på knappen til ledningsoprul og rul ledningen op.
- 3 Støvsugeren kan opbevares på to måder:
  - Sæt rillen på mundstykket ned i parkeringsbeslaget for at parkere røret og stil støvsugeren væk (fig. 10).
  - Opbevar apparat og tilbehør i den medfølgende kasse eller plasticopbevaringsboks.
- 4 Se illustrationen forrest i brugsvejledningen, som viser, hvordan apparat og tilbehørsdele kan opbevares i boksen eller plasticopbevaringscontaineren..

### Tilbehør

Hvis du har problemer med at anskaffe nye støvposer, filtre eller andet tilbehør, bedes du kontakte dit lokale Philips Kundecenter:

#### Nye støvposer

- Philips Classic s-bag™ støvposer i papir fås under typenr: FC8021.
- Philips Clinic s-bag™ high filtration støvposer fås under typenr: FC8022.
- Philips Anti-odour s-bag™ støvposer i papir fås under typenr: FC8023.
- Philips Long Performance s-bag™ støvposer, som holder ekstra længe, fås under typenr: FC8024.

#### Nye filtre

- HEPA-filtre kan købes under typenr: FC8029.
- Mikrofiltre kan købes under servicenummer 4322 000 38900.
- Motorbeskyttelsesfiltre kan købes under servicenummer 4322 000 38890.

### Miljøhensyn

- Apparatet må ikke smides ud sammen med det almindelige husholdningsaffald, når det til sin tid kasseres. Aflever det i stedet på en kommunal genbrugsstation. På den måde er du med til at beskytte miljøet (fig. 24).

### Reklamationsret og service

For alle yderligere oplysninger eller ved eventuelle problemer med apparatet henvises til Philips' hjemmeside på adressen [www.philips.com](http://www.philips.com) eller det lokale Philips Kundecenter (telefonnumre findes i vedlagte "World-Wide Guarantee" folder). Hvis der ikke findes et kundecenter i dit land, bedes du venligst kontakte din lokale Philips-forhandler eller Serviceafdelingen i Philips Domestic Appliances and Personal Care BV.

Opbevaringsboksen er ikke omfattet af den internationale reklamationsret:

## Fejlfinding

### 1 Sugeeffekten er ikke tilstrækkelig.

- Måske er støvposen fuld.

Udskift om nødvendigt støvposen.

- Måske skal filtrene udskiftes.

Udskift filtrene, hvis det er nødvendigt.

- Måske står skydekontakten til sugestyrke på håndtaget åben.

Luk skydekontakten.

- Måske er den elektroniske sugestyrkekontrol (kun nogle modeller) sat for lavt.

Sæt kontrollen højere.

- Kontrollér om mundstykke, rør eller slange er tilstoppet. (fig. 25)

- En eventuel tilstoppelse fjernes ved at tage det tilstoppede tilbehør af og (så vidt det er muligt) sætte det omvendt på. Tænd så igen for støvsugeren, så der blæses luft den modsatte vej gennem slange og/eller rør.

**Allgemeine Beschreibung (Abb. 1)**

- 1 Gehäusedeckel
- 2 Papierstaubbeutel
- 3 Motorschutzfilter
- 4 Staubbeutelhalter
- 5 Öffnung für Schlauchanschluss
- 6 Schlauchanschluss
- 7 Staubfüllanzeige
- 8 Tragebügel
- 9 Kabelaufwicklungstaste
- 10 Elektronischer Saugleistungsregler (nur bestimmte Gerätetypen)
- 11 Netzstecker
- 12 Ein-/Ausschalter
- 13 Parkschlitz
- 14 HEPA-Filter (nur bestimmte Gerätetypen)
- 15 Filtergitter
- 16 Mikrofilter (nur bestimmte Gerätetypen).
- 17 Hinterrad
- 18 Fugendüse
- 19 Kleine Düse (nur bestimmte Gerätetypen)
- 20 Bürstendüse (nur bestimmte Gerätetypen)
- 21 Schlauch mit Handgriff und Saugleistungsschieber
- 22 Kunststoffrohrteile (nur bestimmte Gerätetypen)
- 23 Teleskoprohr (nur bestimmte Gerätetypen)
- 24 Kombi-Düse
- 25 Vorderer Tragegriff
- 26 Schwenkrolle
- 27 Typenschild

**Wichtig**

Lesen Sie diese Bedienungsanleitung vor dem Gebrauch des Geräts aufmerksam durch und bewahren Sie sie für eine spätere Verwendung auf.

- Prüfen Sie, bevor Sie das Gerät in Betrieb nehmen, ob die Spannungsangabe auf dem Gerät mit der örtlichen Netzspannung übereinstimmt.
- Verwenden Sie das Gerät nicht, wenn der Netzstecker, das Netzkabel oder das Gerät selbst defekt oder beschädigt ist.
- Ist das Netzkabel dieses Geräts defekt, darf es nur von einem Philips Service-Center oder einer von Philips autorisierten Werkstatt durch ein Original-Ersatzkabel ausgetauscht werden, um Gefährdungen zu vermeiden.
- Halten Sie das Gerät außerhalb der Reichweite von Kindern.
- Saugen Sie mit diesem Gerät niemals Wasser, andere Flüssigkeiten oder leicht entzündbare Substanzen auf. Saugen Sie Asche erst auf, wenn sie völlig ausgekühlt ist.
- Richten Sie Saugschlauch, Saugrohr oder anderes Zubehör nicht auf Augen oder Ohren und stecken Sie keines der Teile in den Mund, wenn es am Staubsauger angeschlossen und der Staubsauger eingeschaltet ist.
- Beim Aufsaugen von Asche, feinem Sand, Kalk, Zementstaub o. Ä. verstopfen die Poren des Papierstaubbeutels. Deshalb wird die Staubfüllanzeige angeben, dass der Staubbeutel voll ist. Wechseln Sie den Staubbeutel aus, auch wenn er noch nicht voll ist.
- Betreiben Sie das Gerät keinesfalls ohne den Motorschutzfilter; da dies den Motor beschädigen und die Lebensdauer des Geräts verkürzen würde.
- Betreiben Sie das Gerät keinesfalls ohne Staubbeutel.
- Es empfiehlt sich, die doppelwandigen Philips S-Bag™ Papierstaubbeutel zu verwenden.



## Elektromagnetische Felder (EMF; Electro Magnetic Fields)

Dieses Philips Gerät erfüllt sämtliche Normen bezüglich elektromagnetischer Felder (EMF). Nach aktuellen wissenschaftlichen Erkenntnissen ist das Gerät sicher im Gebrauch, sofern es ordnungsgemäß und entsprechend den Anweisungen in dieser Bedienungsanleitung gehandhabt wird.

### Vor dem ersten Gebrauch

Sie können die Aufkleber vom Aufbewahrungsbehälter aus Kunststoff entfernen (nur bestimmte Gerätetypen).

### Für den Gebrauch vorbereiten

#### Schlauch

- 1 Zum Anbringen des Schlauches stecken Sie ihn in das Gerät (1), und drehen Sie ihn im Uhrzeigersinn fest (2) (Abb. 2).

Um den Schlauch abzunehmen, drehen Sie ihn entgegen dem Uhrzeigersinn und ziehen Sie ihn aus dem Gerät.

#### Kunststoffsaugrohr (nur bestimmte Gerätetypen)

- 1 Zum Verbinden der Rohrteile stecken Sie das schmalere Rohrsegment mit einer leichten Drehbewegung in das breitere. (Abb. 3)
- 2 Um das Rohr mit dem Handgriff des Schlauchs zu verbinden, führen Sie das schmalere Ende mit einer leichten Drehung in das breitere Ende ein (Abb. 4).
  - Mit einer leichten Drehbewegung können Sie das Rohr oder die Rohrteile abziehen.
  - Auch das Zubehör wird in der gleichen Weise angebracht und abgenommen.

#### Teleskoprohr (nur bestimmte Gerätetypen)

- 1 Drücken Sie die Federtaste am Teleskoprohr, und lassen Sie sie in die Öffnung des anderen Rohrsegments einrasten.
- 2 Verbinden Sie das Teleskoprohr mit dem Handgriff des Schlauchs. Führen Sie dazu das schmalere Ende mit einer leichten Drehung in das weitere Ende ein.
  - Mit einer leichten Drehbewegung können Sie das Rohr abziehen.
  - Auch das Zubehör wird in der gleichen Weise angebracht und abgenommen.
- 3 Sie können das Teleskoprohr auf die Länge einstellen, mit der Sie am bequemsten saugen können. Drücken Sie dazu den Schieber am Saugrohr nach oben, und drücken Sie das untere Rohrsegment nach unten oder ziehen Sie es nach oben (Abb. 5).

#### Kombi-Düse

Die Kombi-Düse ist sowohl für Textilböden (mit eingefahrenen Bürstenleisten) als auch für Hartböden (mit ausgefahrenen Bürstenleisten) geeignet.

- Drücken Sie zum Saugen von Hartböden den Kippschalter auf der Kombi-Düse mit dem Fuß nach unten, so dass die Bürstenleisten hervortreten. (Abb. 6)
- Zum Saugen von Textilböden drücken Sie den Schalter in die andere Richtung. Dadurch werden die Bürstenleisten wieder im Gehäuse versenkt. (Abb. 7)

#### Fugendüse, kleine Düse und Bürstendüse

Ihr Staubsauger ist mit mindestens einem dieser drei Zubehörteile ausgestattet.

- 1 Verbinden Sie die kleine Düse, die Fugendüse oder die Bürstendüse direkt mit dem Handgriff oder dem Saugrohr (Abb. 8).
  - 1 Die kleine Düse eignet sich zum Staubsaugen kleiner Flächen, z. B. von Sitzpolstern und Sofas.

## 18 DEUTSCH

- 2 Benutzen Sie die Fugendüse zum Reinigen enger und schwer erreichbarer Flächen.
- 3 Die kleine Bürstendüse eignet sich zum Reinigen von Computern, Bücherregalen usw.

### Das Gerät benutzen

#### Staubsaugen

- Sie können den Staubsauger vorn am Handgriff oder oben am Gerät tragen (Abb. 9).

**1** Ziehen Sie das Netzkabel aus dem Gerät, und stecken Sie den Netzstecker in die Steckdose.

**2** Zum Einschalten drücken Sie mit dem Fuß den Ein-/Ausschalter auf der Oberseite des Geräts.

- Wenn Sie eine kleine Saugpause machen möchten, können Sie das Saugrohr ganz bequem parken, indem Sie die Leiste an der Saugdüse in den dafür vorgesehenen Parkschlitz stecken (Abb. 10).

#### Die Saugleistung einstellen

Die Saugleistung lässt sich folgendermaßen einstellen:

- Betätigen Sie den Saugleistungsschieber auf dem Handgriff oder (Abb. 11)
- den elektronischen Saugleistungsregler am Staubsauger (nur bestimmte Gerätetypen) (Abb. 12).

### Ersatz

#### Den Staubbeutel auswechseln

**Ziehen Sie stets den Netzstecker aus der Steckdose, bevor Sie den Staubbeutel auswechseln.**

Wechseln Sie den Staubbeutel gegen einen neuen aus, sobald die Staubfüllanzeige auf dem Gerät dauerhaft ihre Farbe geändert hat.

**1** Öffnen Sie den Gerätedeckel (Abb. 13).

**2** Drücken Sie die Pappscheibe des Staubbeutels zurück (Abb. 14).

**3** Ziehen Sie die Pappflasche nach oben, und nehmen Sie den Staubbeutel aus dem Gerät. (Abb. 15)

Der Staubbeutel wird automatisch versiegelt.

**4** Stecken Sie den unteren Rand des neuen Staubbeutels vor die Rippe am Boden des Geräts (1), und ziehen Sie die Pappscheibe vorn am Staubbeutel in Ihre Richtung, bis sie hörbar einrastet (2). (Abb. 16)

**5** Schließen Sie den Deckel.

#### Filter auswechseln

**Ziehen Sie stets den Netzstecker aus der Steckdose, bevor Sie den Filter auswechseln.**

Ihr Staubsauger ist entweder mit einem Mikrofilter oder einem HEPA-Filter ausgestattet.

#### Mikrofilter (nur bestimmte Gerätetypen).

Tauschen Sie den Mikrofilter alle 6 Monate aus.

**1** Um das Filtergitter zu entfernen, drehen Sie es gegen den Uhrzeigersinn (1), und ziehen Sie es ab (2) (Abb. 17).

**2** Nehmen Sie den Filterhalter aus dem Filtergitter.

**3** Nehmen Sie den alten Filter aus dem Gitter.

**4** Setzen Sie den neuen Filter in das Filtergitter, und befestigen Sie ihn mit der Filterhalterung (Abb. 18).

- 5 Setzen Sie das Filtergitter wieder in das Gerät (1), und drehen Sie es im Uhrzeigersinn fest (2) (Abb. 19).

### HEPA-Filter (nur bestimmte Gerätetypen)

Tauschen Sie den HEPA-Filter alle 6 Monate aus.

- 1 Um das Filtergitter zu entfernen, drehen Sie es gegen den Uhrzeigersinn (1), und ziehen Sie es ab (2) (Abb. 17).
- 2 Nehmen Sie den HEPA-Filter heraus (Abb. 20).
- 3 Setzen Sie den neuen HEPA-Filter ein.
- 4 Setzen Sie das Filtergitter wieder in das Gerät (1), und drehen Sie es im Uhrzeigersinn fest (2) (Abb. 19).

### Motorschutzfilter

Tauschen Sie den Motorschutzfilter einmal im Jahr aus.

- 1 Öffnen Sie den Gerätedeckel, und ziehen Sie den Filterhalter aus dem Gerät.
- 2 Legen Sie einen neuen Filter in die Halterung (Abb. 21).
- 3 Setzen Sie den Filterhalter wieder in das Gerät, bis es hörbar einrastet (Abb. 22).

## Reinigung

Schalten Sie das Gerät zum Reinigen immer aus, und ziehen Sie den Stecker aus der Steckdose.

Reinigen Sie kein Teil des Staubsaugers in der Geschirrspülmaschine. Verwenden Sie bei Bedarf ein feuchtes Tuch.

- 1 Reinigen Sie das Gerät mit einem feuchten Tuch.

## Aufbewahrung (Abb. 23)

- 1 Schalten Sie das Gerät aus, und ziehen Sie den Netzstecker aus der Steckdose.
- 2 Drücken Sie die Kabelaufwicklungstaste, um das Netzkabel aufzuwickeln.
- 3 Es gibt zwei Möglichkeiten zum Aufbewahren des Geräts:
  - Stecken Sie die Leiste an der Düse in den dafür vorgesehenen Parkschlitz, und verstauen Sie das Gerät (Abb. 10).
  - Bewahren Sie das Gerät mit dem Zubehör in der Box oder dem mitgelieferten Aufbewahrungsbehälter aus Kunststoff auf.
- 4 Beachten Sie bitte die Abbildung zur Aufbewahrung des Geräts vorne in dieser Bedienungsanleitung. Diese Abbildung zeigt, wie das Gerät und das Zubehör in der Box oder dem Aufbewahrungsbehälter aus Kunststoff verwahrt wird.

## Zubehör

Sollten Sie Schwierigkeiten bei der Beschaffung von Staubbeuteln, Filtern oder anderem Zubehör für diesen Staubsauger haben, wenden Sie sich bitte an das Philips Service-Center in Ihrem Land. Beachten Sie auch die Angaben in der internationalen Garantieschrift.

### Staubbeutel nachbestellen

- Philips Classic S-Bag™-Papierstaubbeutel sind unter der Typennummer FC8021 erhältlich.
- Philips Clinic S-Bag™-Staubbeutel für besonders gründliche Filterung sind unter der Typennummer FC8022 erhältlich.

- Philips Anti-Odour S-Bag™-Papierstaubbeutel gegen unangenehme Gerüche sind unter der Typennummer FC8023 erhältlich.
- Philips Long Performance S-Bag™-Staubbeutel für besonders lange Reinigungsleistung sind unter der Typennummer FC8024 erhältlich.

### **Filter nachbestellen**

---

- Neue HEPA-Filter erhalten Sie unter der Typennummer FC8029.
- Mikrofilter erhalten Sie unter der Servicenummer 4322 000 38900.
- Motorschutzfilter erhalten Sie unter der Servicenummer 4322 000 38890.

### **Umweltschutz**

- Werfen Sie das Gerät am Ende der Lebensdauer nicht in den normalen Hausmüll. Bringen Sie es zum Recycling zu einer offiziellen Sammelstelle. Auf diese Weise helfen Sie, die Umwelt zu schonen (Abb. 24).

### **Garantie und Kundendienst**

Benötigen Sie weitere Informationen oder treten Probleme auf, wenden Sie sich bitte an Ihren Philips-Händler, oder setzen Sie sich mit einem Philips Service-Center in Ihrem Land in Verbindung (Telefonnummer siehe Garantieschrift). Besuchen Sie auch die Philips Website ([www.philips.com](http://www.philips.com)). Sie können auch direkt die Service-Abteilung von Philips Domestic Appliances and Personal Care BV kontaktieren.

Die Aufbewahrungsbox unterliegt nicht den internationalen Garantiebedingungen

### **Fehlerbehebung**

#### **1 Die Saugleistung ist unzureichend.**

- Möglicherweise ist der Staubbeutel voll.  
Tauschen Sie den Staubbeutel ggf. aus.
- Möglicherweise müssen die Filter ausgetauscht werden.  
Tauschen Sie die Filter ggf. aus.
- Möglicherweise ist der Saugleistungsschieber am Handgriff geöffnet.  
Schließen Sie den Schieber:
  - Möglicherweise ist der elektronische Saugleistungsregler (nur bestimmte Gerätetypen) auf eine niedrige Stufe eingestellt.  
Stellen Sie den Saugleistungsregler auf eine höhere Stufe.
- Überprüfen Sie, ob die Düse, das Saugrohr oder der Saugschlauch blockiert ist. (Abb. 25)
- Die Verstopfung können Sie beseitigen, indem Sie – soweit möglich – das entsprechende Teil verkehrt herum anschließen. Saugen Sie dann in der Gegenrichtung Luft hindurch.

**Γενική περιγραφή (Εικ. 1)**

- 1 Κάλυμμα
- 2 Χάρτινη σακούλα
- 3 Φίλτρο προστασίας του μοτέρ
- 4 Στήριγμα σακούλας
- 5 Υποδοχή σύνδεσης εύκαμπτου σωλήνα
- 6 Σύνδεση εύκαμπτου σωλήνα
- 7 Ένδειξη γεμάτης σακούλας
- 8 Επάνω λαβή
- 9 Κουμπί περιτύλιξης καλωδίου
- 10 Διακόπτης ηλεκτρονικής ρύθμισης απορροφητικής ισχύος (μόνο σε συγκεκριμένους τύπους)
- 11 Φις
- 12 Κουμπί on/off
- 13 Σχισμή παρκαρίσματος
- 14 Φίλτρο HEPA (μόνο σε συγκεκριμένους τύπους)
- 15 Γρίλια φίλτρου
- 16 Μικροφίλτρο (μόνο σε συγκεκριμένους τύπους)
- 17 Πίσω τροχός
- 18 Εξάρτημα για γωνίες
- 19 Εξάρτημα για ταπεταρίες επίπλων (μόνο σε συγκεκριμένους τύπους)
- 20 Εξάρτημα βούρτσας (μόνο σε συγκεκριμένους τύπους)
- 21 Εύκαμπτος σωλήνας με λαβή και διακόπτη απορροφητικής ισχύος
- 22 Πλαστικά τμήματα τηλεσκοπικού σωλήνα (μόνο σε συγκεκριμένους τύπους)
- 23 Τηλεσκοπικός σωλήνας (μόνο σε συγκεκριμένους τύπους)
- 24 Πέλμα πολλαπλών χρήσεων
- 25 Μπροστινή λαβή
- 26 Περιστρεφόμενος τροχός
- 27 Πινακίδιο στοιχείων προϊόντος

**Σημαντικό**

Διαβάστε αυτό το εγχειρίδιο χρήσης προσεκτικά πριν χρησιμοποιήσετε τη συσκευή και φυλάξτε το για μελλοντική αναφορά.

- Ελέγξτε αν η τάση που αναγράφεται στη συσκευή αντιστοιχεί στην τοπική τάση ρεύματος προτού συνδέσετε τη συσκευή.
- Μην χρησιμοποιείτε τη συσκευή αν το φις, το καλώδιο ή η ίδια η συσκευή έχουν υποστεί φθορά.
- Αν το καλώδιο της συσκευής υποστεί φθορά, θα πρέπει να αντικατασταθεί από ένα εξουσιοδοτημένο κέντρο σέρβις της Philips ή από εξίσου εξειδικευμένα άτομα προς αποφυγή κινδύνου.
- Κρατήστε τη συσκευή μακριά από τα παιδιά.
- Ποτέ μην απορροφάτε νερό ή οποιοδήποτε άλλο υγρό. Ποτέ μην απορροφάτε εύφλεκτες ουσίες ούτε και στάχτες, αν δεν έχουν πρώτα κρυώσει.
- Μην κατευθύνετε τον εύκαμπτο σωλήνα, τον άκαμπτο σωλήνα ή οποιοδήποτε άλλο εξάρτημα στα μάτια ή τα αυτιά σας και μην τα βάζετε στο στόμα σας όταν είναι συνδεδεμένα στην ηλεκτρική σκούπα και η ηλεκτρική σκούπα είναι σε λειτουργία.
- Όταν χρησιμοποιείτε τη συσκευή για να απορροφήσετε στάχτη, ψιλή άμμο, ασβέστη, τσιμεντόσκονη και παρόμοιες ουσίες, οι πόροι της χάρτινης σακούλας φράσσονται. Κατά συνέπεια, η ένδειξη γεμάτης σακούλας θα δείξει ότι η σακούλα είναι γεμάτη. Αντικαταστήστε τη σακούλα, έστω και εάν δεν έχει γεμίσει ακόμη.
- Μην χρησιμοποιείτε ποτέ τη συσκευή χωρίς το φίλτρο προστασίας του μοτέρ γιατί φθείρεται το μοτέρ και μειώνεται η διάρκεια ζωής της συσκευής.

- Μην χρησιμοποιείτε ποτέ τη συσκευή χωρίς σακούλα.
- Συνιστάται να χρησιμοποιείτε χάρτινες σακούλες διπλής επίστρωσης Philips s-bag™.

### **Ηλεκτρομαγνητικά Πεδία (EMF)**

---

Η συγκεκριμένη συσκευή της Philips συμμορφώνεται με όλα τα πρότυπα που αφορούν τα ηλεκτρομαγνητικά πεδία (EMF). Εάν γίνει σωστός χειρισμός και σύμφωνα με τις οδηγίες του παρόντος εγχειριδίου χρήσης, η συσκευή είναι ασφαλής στη χρήση βάσει των επιστημονικών αποδείξεων που είναι διαθέσιμες μέχρι σήμερα.

### **Πριν την πρώτη χρήση**

Μπορείτε να αφαιρέσετε τα αυτοκόλλητα από το πλαστικό δοχείο αποθήκευσης (μόνο σε συγκεκριμένους τύπους).

### **Προετοιμασία για χρήση**

#### **Εύκαμπτος σωλήνας**

---

- 1** Για να συνδέσετε τον εύκαμπτο σωλήνα, σπρώξτε τον μέσα στη συσκευή (1) και γυρίστε τον δεξιόστροφα (2) (Εικ. 2).

Για να αποσυνδέσετε τον εύκαμπτο σωλήνα, γυρίστε τον αριστερόστροφα και τραβήξτε τον από τη συσκευή.

#### **Πλαστικά τμήματα τηλεσκοπικού σωλήνα (μόνο σε συγκεκριμένους τύπους)**

---

- 1** Για να συνδέσετε τα τμήματα του τηλεσκοπικού σωλήνα μεταξύ τους, εισαγάγετε το στενό τμήμα μέσα στο φαρδύτερο και γυρίστε το λίγο. (Εικ. 3)
- 2** Για να συνδέσετε τον τηλεσκοπικό σωλήνα στη λαβή του εύκαμπτου σωλήνα, εισαγάγετε το στενό τμήμα μέσα στο φαρδύτερο και γυρίστε το λίγο (Εικ. 4).
  - Για να αποσυνδέσετε τον τηλεσκοπικό σωλήνα ή τα τμήματά του, τραβήξτε και γυρίστε λίγο.
  - Χρησιμοποιήστε την ίδια μέθοδο για να συνδέσετε και να αποσυνδέσετε τα εξαρτήματα.

#### **Τηλεσκοπικός σωλήνας (μόνο σε συγκεκριμένους τύπους)**

---

- 1** Πιέστε το κουμπί κλειδώματος με ελατήριο που βρίσκεται στο τηλεσκοπικό τμήμα του σωλήνα και τοποθετήστε το κουμπί κλειδώματος μέσα στο άνοιγμα που βρίσκεται στο άλλο τμήμα του σωλήνα.
- 2** Συνδέστε το τηλεσκοπικό τμήμα του σωλήνα στη λαβή του εύκαμπτου σωλήνα. Εισαγάγετε το στενό τμήμα μέσα στο φαρδύτερο και γυρίστε το λίγο.
  - Για να αποσυνδέσετε τον τηλεσκοπικό σωλήνα, τραβήξτε και γυρίστε λίγο.
  - Χρησιμοποιήστε την ίδια μέθοδο για να συνδέσετε και να αποσυνδέσετε τα εξαρτήματα.
- 3** Προσαρμόστε τον τηλεσκοπικό σωλήνα στο μήκος που σας βολεύει καλύτερα κατά τη διάρκεια του σκουπίσματος. Πιέστε το διακόπτη στον τηλεσκοπικό σωλήνα προς τα επάνω και σπρώξτε το κατώτερο τμήμα του σωλήνα προς τα κάτω ή τραβήξτε το προς τα επάνω (Εικ. 5).

#### **Πέλμα πολλαπλών χρήσεων**

---

Μπορείτε να χρησιμοποιήσετε το πέλμα πολλαπλών χρήσεων σε χαλιά (με τη βούρτσα μέσα στο πέλμα) ή σε σκληρά δάπεδα (με τη βούρτσα έξω από το πέλμα).

- Για να καθαρίσετε σκληρά δάπεδα, πιέστε με το πόδι σας το διακόπτη που βρίσκεται στο επάνω μέρος του πέλματος πολλαπλών χρήσεων, προκειμένου να βγει η βούρτσα από την εσοχή του πέλματος. (Εικ. 6)
- Για να καθαρίσετε χαλιά, πιέστε το διακόπτη από την άλλη πλευρά ώστε οι βούρτσες να μπουν μέσα στην εσοχή του πέλματος. (Εικ. 7)

## Εξάρτημα για γωνίες, εξάρτημα για ταπετσαρίες επίπλων και εξάρτημα βούρτσας

Η ηλεκτρική σας σκούπα διαθέτει ένα ή περισσότερα από αυτά τα τρία εξαρτήματα.

- 1** Συνδέστε το εξάρτημα για ταπετσαρίες επίπλων, το εξάρτημα για γωνίες ή το εξάρτημα βούρτσας κατευθείαν στη λαβή ή στον τηλεσκοπικό σωλήνα (Εικ. 8).
- 1 Χρησιμοποιήστε το εξάρτημα για ταπετσαρίες επίπλων για να καθαρίσετε μικρές επιφάνειες, π.χ. καθίσματα σε πολυθρόνες και καναπέδες.
- 2 Χρησιμοποιήστε το εξάρτημα για γωνίες για να καθαρίσετε μικρές γωνίες ή δύσκολα προσβάσιμα σημεία.
- 3 Χρησιμοποιήστε το εξάρτημα βούρτσας για να καθαρίσετε υπολογιστές, ράφια, κλπ.

## Χρήση της συσκευής

### Σκούπισμα

- Μπορείτε να μεταφέρετε την ηλεκτρική σκούπα από τη λαβή στο μπροστινό ή στο επάνω μέρος της συσκευής (Εικ. 9).
- 1** Τραβήξτε το καλώδιο από τη συσκευή και συνδέστε το φικς στην πρίζα.
- 2** Πιέστε με το πόδι σας το κουμπί on/off στο επάνω μέρος της συσκευής προκειμένου να την ενεργοποιήσετε.
- Εάν θέλετε να διακόψετε προσωρινά, εισαγάγετε την προεξοχή του πέλματος μέσα στη σχισμή παρκκαρίσματος προκειμένου να "παρκάρετε" τον τηλεσκοπικό σωλήνα σε βολική θέση (Εικ. 10).

### Ρύθμιση της απορροφητικής ισχύος

Μπορείτε να ρυθμίσετε την απορροφητική ισχύ με:

- το διακόπτη απορροφητικής ισχύος στη λαβή ή (Εικ. 11)
- το διακόπτη ηλεκτρονικής ρύθμισης απορροφητικής ισχύος στην ηλεκτρική σκούπα (μόνο σε συγκεκριμένους τύπους) (Εικ. 12).

## Αντικατάσταση

### Αντικατάσταση της σακούλας

Αποσυνδέετε πάντα τη συσκευή από την πρίζα πριν αντικαταστήσετε τη σακούλα.

Αντικαταστήστε τη σακούλα όταν η ένδειξη γεμάτης σακούλας, στο επάνω μέρος της συσκευής, αλλάξει μόνιμα χρώμα.

- 1** Ανοίξτε το κάλυμμα (Εικ. 13).
- 2** Σπρώξτε το μετακινούμενο τμήμα του χαρτονιού της σακούλας προς τα πίσω (Εικ. 14).
- 3** Τραβήξτε το μετακινούμενο τμήμα του χαρτονιού προς τα επάνω για να αφαιρέσετε τη σακούλα από τη συσκευή. (Εικ. 15)
- Η σακούλα σφραγίζεται αυτόματα.
- 4** Τοποθετήστε το κάτω άκρο της καινούριας σακούλας μπροστά από την υποδοχή στο κάτω μέρος της συσκευής (1). Τραβήξτε το μπροστινό μέρος του χαρτονιού της σακούλας προς το μέρος σας ('κλικ') (2). (Εικ. 16)
- 5** Κλείστε το κάλυμμα.

### Αντικατάσταση φίλτρων

Αποσυνδέετε πάντα τη συσκευή από την πρίζα πριν αντικαταστήσετε το φίλτρο.

Η ηλεκτρική σας σκούπα διαθέτει είτε μικροφίλτρο είτε φίλτρο HEPA.

**Μικροφίλτρο (μόνο σε συγκεκριμένους τύπους)**

Αντικαθιστάτε το μικροφίλτρο κάθε 6 μήνες.

- 1 Για να αφαιρέσετε τη γρίλια του φίλτρου, γυρίστε την αριστερόστροφα (1) και τραβήξτε την προς τα έξω (2) (Εικ. 17).
- 2 Αφαιρέστε το στήριγμα φίλτρου από τη γρίλια.
- 3 Αφαιρέστε το παλιό φίλτρο από τη γρίλια.
- 4 Τοποθετήστε το νέο φίλτρο στη γρίλια και ασφαλίστε το στη θέση του με το στήριγμα φίλτρου (Εικ. 18).
- 5 Τοποθετήστε ξανά τη γρίλια φίλτρου στη συσκευή (1) και γυρίστε τη δεξιόστροφα (2) (Εικ. 19).

**Φίλτρο HEPA (μόνο σε συγκεκριμένους τύπους)**

Αντικαθιστάτε το φίλτρο HEPA κάθε 6 μήνες.

- 1 Για να αφαιρέσετε τη γρίλια του φίλτρου, γυρίστε την αριστερόστροφα (1) και τραβήξτε την προς τα έξω (2) (Εικ. 17).
- 2 Αφαιρέστε το φίλτρο HEPA (Εικ. 20).
- 3 Εισαγάγετε ένα νέο φίλτρο HEPA.
- 4 Τοποθετήστε ξανά τη γρίλια φίλτρου στη συσκευή (1) και γυρίστε τη δεξιόστροφα (2) (Εικ. 19).

**Φίλτρο προστασίας του μοτέρ**

Αντικαθιστάτε το φίλτρο προστασίας του μοτέρ μια φορά το χρόνο.

- 1 Ανοίξτε το κάλυμμα και τραβήξτε την υποδοχή φίλτρου από τη συσκευή.
- 2 Εισαγάγετε ένα καινούριο φίλτρο μέσα στην υποδοχή (Εικ. 21).
- 3 Τοποθετήστε την υποδοχή φίλτρου ξανά στη συσκευή ('κλικ') (Εικ. 22).

**Καθαρισμός**

Απενεργοποιείτε και αποσυνδέετε πάντα τη συσκευή από την πρίζα πριν καθαρίσετε οποιοδήποτε εξάρτημα.

Μην πλένετε κανένα εξάρτημα της ηλεκτρικής σκούπας στο πλυντήριο πιάτων. Εάν είναι απαραίτητο, καθαρίστε τα εξαρτήματα με ένα υγρό πανί.

- 1 Καθαρίστε τη συσκευή με ένα υγρό πανί.

**Αποθήκευση (Εικ. 23)**

- 1 Απενεργοποιήστε τη συσκευή και αποσυνδέστε το φις από την πρίζα.
- 2 Πατήστε το κουμπί περιτύλιξης καλωδίου για περιτύλιξη του καλωδίου.
- 3 Υπάρχουν δύο τρόποι αποθήκευσης της συσκευής:
  - Εισαγάγετε την προεξοχή του πέλματος μέσα στη σχισμή παρκκαρίσματος για "παρκάρισμα" του τηλεσκοπικού σωλήνα και έπειτα αποθηκεύστε τη συσκευή (Εικ. 10).
  - Αποθηκεύστε τη συσκευή και τα εξαρτήματά της μέσα στο κουτί ή στο πλαστικό δοχείο αποθήκευσης που παρέχεται.



- 4** Για να αποθηκεύσετε τη συσκευή, συμβουλευτείτε το σχεδιάγραμμα αποθήκευσης στην αρχή αυτού του εγχειριδίου χρήσης. Το σχεδιάγραμμα σας δείχνει πως να αποθηκεύσετε τη συσκευή και τα εξαρτήματά της στο κουτί ή στο πλαστικό δοχείο αποθήκευσης.

### Εξαρτήματα

Εάν αντιμετωπίζετε δυσκολίες στην ανεύρεση σακουλών, φίλτρων ή άλλων εξαρτημάτων της συσκευής, επικοινωνήστε με το Τμήμα Εξυπηρέτησης Πελατών της Philips στη χώρα σας ή συμβουλευτείτε το διεθνές φυλλάδιο εγγύησης.

### Παραγγελία σακουλών

- Οι χάρτινες σακούλες Philips Classic s-bag™ διατίθενται υπό τον τύπο FC8021.
- Οι υψηλού φίλτραρίματος σακούλες Philips Clinic s-bag™ διατίθενται υπό τον τύπο FC8022.
- Οι χάρτινες σακούλες Philips Anti-odour s-bag™ διατίθενται υπό τον τύπο FC8023.
- Οι σακούλες Philips Long Performance s-bag™ για εξαιρετικά μεγάλη απόδοση καθαρισμού διατίθενται υπό τον τύπο FC8024.

### Παραγγελία φίλτρων

- Τα φίλτρα HEPA διατίθενται υπό τον τύπο FC8029.
- Τα μικροφίλτρα διατίθενται με αρ. σέρβις 4322 000 38900.
- Τα φίλτρα προστασίας του μοτέρ διατίθενται με αρ. σέρβις 4322 000 38890.

### Περιβάλλον

- Στο τέλος της ζωής της συσκευής μην την πετάξετε μαζί με τα συνηθισμένα απορρίμματα του σπιτιού σας, αλλά παραδώστε την σε ένα επίσημο σημείο συλλογής για ανακύκλωση. Με αυτόν τον τρόπο θα βοηθήσετε στην προστασία του περιβάλλοντος (Εικ. 24).

### Εγγύηση & σέρβις

Εάν χρειάζεστε κάποιες πληροφορίες ή αντιμετωπίζετε κάποιο πρόβλημα, παρακαλούμε επισκεφτείτε την ιστοσελίδα της Philips στη διεύθυνση [www.philips.com](http://www.philips.com) ή επικοινωνήστε με το Τμήμα Εξυπηρέτησης Πελατών της Philips στη χώρα σας (θα βρείτε το τηλέφωνο στο διεθνές φυλλάδιο εγγύησης). Εάν δεν υπάρχει Τμήμα Εξυπηρέτησης Πελατών στη χώρα σας, απευθυνθείτε στον τοπικό αντιπρόσωπό σας της Philips ή επικοινωνήστε με ένα εξουσιοδοτημένο κέντρο σέρβις των Οικιακών Συσκευών και Ειδών Προσωπικής Φροντίδας της Philips.

Το κουτί αποθήκευσης δεν καλύπτεται από τους όρους της διεθνούς εγγύησης.

### Οδηγός επίλυσης προβλημάτων

#### **1** Η απορροφητική ισχύς είναι ανεπαρκής

- Ενδέχεται η σακούλα να είναι γεμάτη.
- Εάν είναι απαραίτητο, αντικαταστήστε την.
- Ενδέχεται τα φίλτρα να χρειάζονται αντικατάσταση.
- Εάν είναι απαραίτητο, αντικαταστήστε τα.
- Ενδέχεται ο διακόπτης απορροφητικής ισχύος στη λαβή να είναι ανοιχτός. Κλείστε το διακόπτη.
  - Ενδέχεται ο διακόπτης ηλεκτρονικής ρύθμισης απορροφητικής ισχύος (μόνο σε συγκεκριμένους τύπους) να έχει τεθεί σε χαμηλή ρύθμιση.
- Θέστε το διακόπτη σε υψηλότερη ρύθμιση.
- Ενδέχεται το πέλμα, ο τηλεσκοπικός σωλήνας ή ο εύκαμπτος σωλήνας να έχουν φράξει. (Εικ. 25)

## 26 ΕΛΛΗΝΙΚΑ

- Για να αφαιρέσετε το εμπόδιο, αποσυνδέστε το μπλοκαρισμένο εξάρτημα και συνδέστε το (εφόσον είναι εφικτό) από την ανάποδη. Ενεργοποιήστε την ηλεκτρική σκούπα προκειμένου ο αέρας να περάσει αντίθετα από το εμπόδιο.

## Descripción general (fig. 1)

- 1 Cubierta
- 2 Bolsa de papel
- 3 Filtro protector del motor
- 4 Soporte de la bolsa
- 5 Abertura para conexión de la manguera
- 6 Conector de la manguera
- 7 Indicador de bolsa llena
- 8 Asa superior
- 9 Botón recogecable
- 10 Control electrónico de potencia de succión (sólo en modelos específicos).
- 11 Clavija
- 12 Botón de encendido/apagado
- 13 Ranura para aparcar
- 14 Filtro HEPA (sólo en modelos específicos)
- 15 Rejilla del filtro
- 16 Micro filtro (sólo en modelos específicos)
- 17 Rueda trasera
- 18 Boquilla estrecha
- 19 Boquilla pequeña (sólo en modelos específicos)
- 20 Boquilla con cepillo (sólo en modelos específicos)
- 21 Manguera con empuñadura y botón de potencia de succión
- 22 Piezas del tubo de plástico (sólo en modelos específicos)
- 23 Tubo telescópico (sólo en modelos específicos)
- 24 Cepillo para suelos
- 25 Asa frontal
- 26 Rueda giratoria
- 27 Placa de modelo

## Importante

Antes de usar el aparato, lea atentamente este manual de usuario y consérvelo por si necesitara consultarlo en el futuro.

- Antes de enchufar el aparato, compruebe si el voltaje indicado en el mismo se corresponde con el voltaje de red local.
- No utilice el aparato si la clavija, el cable o el propio aparato están dañados.
- Si el cable de alimentación del aparato está dañado, siempre debe ser sustituido por Philips o por un centro de servicio autorizado por Philips, con el fin de evitar situaciones de peligro.
- Mantenga el aparato fuera del alcance de los niños.
- No aspire nunca agua ni ningún otro líquido. No aspire nunca sustancias inflamables ni cenizas hasta que éstas estén frías.
- No oriente la manguera, el tubo o cualquier otro accesorio hacia los ojos ni los oídos, ni se los ponga en la boca cuando estén conectados al aspirador y éste esté encendido.
- Si usa el aparato para aspirar cenizas, arena fina, cal, cemento o sustancias similares, los poros de la bolsa de papel se taponarán. Como resultado, el indicador correspondiente avisará de que la bolsa está llena. Cámbiela aunque no esté aún completamente llena.
- No utilice nunca el aparato sin el filtro protector del motor, ya que se podría dañar el motor y reducir la vida útil del aparato.
- No utilice nunca el aparato sin la bolsa.
- Se recomienda que utilice bolsas de doble capa originales s-bag™ de Philips.

## Campos electromagnéticos (CEM)

---

Este aparato Philips cumple todos los estándares sobre campos electromagnéticos (CEM). Si se utiliza correctamente y de acuerdo con las instrucciones de este manual, el aparato se puede usar de forma segura según los conocimientos científicos disponibles hoy en día.

### Antes de utilizarlo por primera vez

Puede quitar las pegatinas del contenedor de plástico (sólo en modelos específicos).

### Preparación para su uso

#### Manguera

- 1 Para conectar la manguera, introdúzcala en el aparato (1) y gírela en el sentido de las agujas del reloj (2) (fig. 2).

Para desconectar la manguera, gírela en sentido contrario al de las agujas del reloj y sáquela del aparato.

#### Tubo de plástico (sólo en modelos específicos)

- 1 Para conectar las piezas del tubo entre sí, introduzca la parte más estrecha en la parte más ancha y gírela un poco. (fig. 3)
- 2 Para conectar el tubo a la empuñadura de la manguera, introduzca la parte más estrecha en la parte más ancha y gírela un poco (fig. 4).
  - Para desconectar el tubo o sus piezas, tire y gírela un poco.
  - Haga lo mismo para conectar y desconectar los accesorios.

#### Tubo telescópico (sólo en modelos específicos)

- 1 Presione el botón de bloqueo del tubo telescópico y e introdúzcalo en el orificio correspondiente del otro tubo.
- 2 Conecte el tubo telescópico a la empuñadura de la manguera. Para ello introduzca la parte más estrecha en la parte más ancha y gírela un poco.
  - Para desconectar el tubo, tire y gírela un poco.
  - Haga lo mismo para conectar y desconectar los accesorios.
- 3 Ajuste el tubo telescópico a la longitud que le resulte más cómoda para aspirar. Deslice el botón del tubo hacia arriba y empuje la parte inferior del tubo hacia abajo o tire de ella hacia arriba (fig. 5).

#### Cepillo para suelos

El cepillo para suelos se puede utilizar tanto en alfombras (con las tiras de cepillos ocultas) como en suelos duros (con las tiras de cepillos desplegadas).

- Para limpiar suelos duros, empuje con el pie el conmutador de la parte superior del cepillo para suelos de forma que las tiras de cepillos salgan de la carcasa. (fig. 6)
- Para limpiar alfombras, presione el conmutador hacia el otro lado para hacer que las tiras de cepillos se introduzcan de nuevo en la carcasa. (fig. 7)

#### Boquilla estrecha, boquilla pequeña y boquilla con cepillo

El aspirador incluye uno o más de estos tres accesorios.

- 1 Conecte la boquilla pequeña, la boquilla estrecha o la boquilla con cepillo directamente a la empuñadura o al tubo (fig. 8).
  - 1 Utilice la boquilla pequeña para limpiar zonas pequeñas como, por ejemplo, los asientos de sillas y sofás.
  - 2 Utilice la boquilla estrecha para limpiar rincones estrechos o sitios de difícil acceso.

- 3 Utilice la boquilla con cepillo para limpiar ordenadores, estanterías, etc.

## Uso del aparato

### Limpieza con el aspirador

- Puede coger el aspirador por su asa superior o frontal para transportarlo (fig. 9).
- 1** Tire del cable de alimentación para sacarlo del aparato y enchufe la clavija a la toma de corriente.
  - 2** Pulse con el pie el botón de encendido/apagado de la parte superior del aparato para encenderlo.
    - Si quiere hacer una pausa, inserte el saliente del capillo en la ranura para aparcar con el fin de fijar el tubo en una posición cómoda (fig. 10).

### Ajuste de la potencia de succión

La potencia de succión se puede ajustar con:

- el botón de potencia de succión situado en la empuñadura o (fig. 11)
- el control electrónico de potencia de succión del aspirador (sólo en modelos específicos) (fig. 12).

## Sustitución

### Sustitución de la bolsa del polvo

Desenchufe siempre el aparato antes de sustituir la bolsa del polvo.

Cambie la bolsa en cuanto el indicador de bolsa llena situado en la parte superior del aparato cambie de color permanentemente.

- 1** Abra la cubierta (fig. 13).
- 2** Empuje la lengüeta de cartón de la bolsa hacia atrás (fig. 14).
- 3** Tire hacia arriba de la lengüeta de cartón para sacar la bolsa del aparato (fig. 15)
  - ▶ La bolsa quedará sellada automáticamente.
- 4** Coloque el borde inferior de la bolsa nueva frente al saliente de la parte inferior del aparato (1). Tire de la parte frontal de cartón de la bolsa hacia usted ("clic") (2). (fig. 16)
- 5** Cierre la cubierta.

### Sustitución de los filtros

Desenchufe siempre el aparato antes de sustituir el filtro.

El aspirador está equipado con un micro filtro o un filtro HEPA.

#### Micro filtro (sólo en modelos específicos)

Cambie el micro filtro cada 6 meses.

- 1** Para quitar la rejilla del filtro, gírela en sentido contrario al de las agujas del reloj (1) y sáquela (2) (fig. 17).
- 2** Quite el soporte del filtro de la rejilla.
- 3** Quite el filtro usado de la rejilla.
- 4** Coloque un nuevo filtro en la rejilla y fíjelo en su sitio con el soporte del filtro (fig. 18).
- 5** Vuelva a colocar la rejilla en el aparato (1) y gírela en el sentido de las agujas del reloj (2) (fig. 19).

### **Filtro HEPA (sólo en modelos específicos)**

Cambie el filtro HEPA cada 6 meses.

- 1** Para quitar la rejilla del filtro, gírela en sentido contrario al de las agujas del reloj (1) y sáquela (2) (fig. 17).
- 2** Saque el filtro HEPA (fig. 20).
- 3** Introduzca un nuevo filtro HEPA.
- 4** Vuelva a colocar la rejilla en el aparato (1) y gírela en el sentido de las agujas del reloj (2) (fig. 19).

### **Filtro protector del motor**

Cambie el filtro protector del motor una vez al año.

- 1** Abra la cubierta y saque el soporte del filtro del aparato.
- 2** Introduzca un nuevo filtro en el soporte (fig. 21).
- 3** Coloque de nuevo el soporte del filtro en el aparato ("clic") (fig. 22).

### **Limpieza**

Apague y desenchufe siempre el aparato antes de limpiar las piezas.

No lave las piezas del aspirador en el lavavajillas. Si fuera necesario, límpielas con un paño húmedo.

- 1** Limpie el aparato con un paño húmedo.

### **Almacenamiento (fig. 23)**

- 1** Apague el aparato y desenchúfelo de la toma de corriente.
- 2** Pulse el botón de recogida del cable para recoger el cable de alimentación.
- 3** Puede guardar el aparato de dos formas:
  - Introduzca el saliente del cepillo en la ranura para aparcar con el fin de sujetar el tubo, y luego guarde el aparato (fig. 10).
  - Guarde el aparato y los accesorios en la caja o el contenedor de plástico que se suministra.
- 4** Para guardar el aparato, fíjese en las figuras que se encuentran al principio de este manual. En ellas se muestra cómo guardar el aparato y sus accesorios en la caja o en el contenedor de plástico.

### **Accesorios**

En el caso de que tenga dificultades para obtener bolsas del polvo, filtros u otros accesorios para este aparato, póngase en contacto con el Servicio Philips de Atención al Cliente de su país o consulte el folleto de la garantía mundial.

### **Solicitud de bolsas del polvo**

- Las bolsas de papel Philips Classic s-bag™ están disponibles con el número de modelo FC8021.
- Las bolsas de papel Philips Clinic s-bag™ de alta filtración están disponibles con el número de modelo FC8022.
- Las bolsas de papel Philips Anti-odour s-bag™ están disponibles con el número de modelo FC8023.
- Las bolsas de papel Philips Long Performance s-bag™ para un rendimiento más duradero están disponibles con el número de modelo FC8024.

## Solicitud de filtros

- Los filtros HEPA están disponibles con el número de modelo FC8029.
- Los micro filtros están disponibles con el número de modelo 4322 000 38900.
- Los filtros protectores del motor están disponibles con el número de modelo 4322 000 38890.

## Medio ambiente

- Al final de su vida útil, no tire el aparato junto con la basura normal del hogar. Llévelo a un punto de recogida oficial para su reciclado. De esta manera ayudará a conservar el medio ambiente (fig. 24).

## Garantía y servicio

Si necesita información o tiene algún problema, visite la página Web de Philips en [www.philips.com](http://www.philips.com), o póngase en contacto con el Servicio de Atención al Cliente de Philips en su país (hallará el número de teléfono en el folleto de la garantía mundial). Si no hay Servicio de Atención al Cliente de Philips en su país, diríjase a su distribuidor local Philips o póngase en contacto con el Service Department de Philips Domestic Appliances and Personal Care BV.

La caja para guardar no está cubierta por las condiciones de la garantía internacional.

## Guía de resolución de problemas

### 1 La potencia de succión es insuficiente

- Puede que la bolsa esté llena.
- Si es necesario, sustituya la bolsa del polvo.
- Puede que haya que cambiar los filtros.

Si es necesario, sustituya los filtros.

- Puede que el botón de potencia de succión de la empuñadura esté abierto.

Ciérrelo.

- Puede que el control electrónico de potencia de succión (sólo en modelos específicos) esté en una posición demasiado baja.

Sítue el control en una posición más alta.

- Puede que la boquilla, el cepillillo, el tubo o la manguera estén obstruidos. (fig. 25)
- Para eliminar la obstrucción, desconecte la pieza obstruida y conéctela al revés (en la medida que sea posible). Ponga en marcha el aspirador para hacer que el aire pase a través de la pieza obstruida en dirección contraria.

**Laitteen osat (Kuva 1)**

- 1 Kansi
- 2 Paperinen pölypussi
- 3 Moottorinsuojasuodatin
- 4 Pölypussin pidike
- 5 Letkun kiinnitysaukko
- 6 Letkun liitin
- 7 Pölypussi täynnä -ilmaisain
- 8 Kahva
- 9 Johdon kelauspainike
- 10 Elektroninen imutehon säätö (vain tietyissä malleissa)
- 11 Pistoke
- 12 Käynnistyspainike
- 13 Taukopidike
- 14 HEPA-suodatin (vain tietyissä malleissa)
- 15 Suodattimen pidike
- 16 Mikro-suodatin (vain tietyissä malleissa)
- 17 Takapyörä
- 18 Rakosuutin
- 19 Pieni suutin (vain tietyissä malleissa)
- 20 Harjasuutin (vain tietyissä malleissa)
- 21 Letku, jossa kädensija ja imutehon liukusäädin
- 22 Muoviset putken osat (vain tietyissä malleissa)
- 23 Teleskooppiputki (vain tietyissä malleissa)
- 24 Lattia- ja mattosuutin
- 25 Etukahva
- 26 Kääntyvä pyörä
- 27 Tyypikilpi

**Tärkeää**

Lue tämä käyttöopas huolellisesti ennen käyttöä ja säilytä se vastaisen varalle.

- Tarkista, että laitteeseen merkitty käyttöjännite vastaa paikallista verkkojännitettä, ennen kuin liität laitteen pistorasiaan.
- Älä käytä laitetta, jos pistoke, johto tai itse laite on vaurioitunut.
- Jos laitteen virtajohto on vahingoittunut, se täytyy oman turvallisuutesi vuoksi vaihdattaa Philipsin valtuuttamassa huoltoliikkeessä tai muulla ammattitaitoisella korjaajalla.
- Pidä laite poissa lasten ulottuvilta.
- Älä imuroi vettä tai muuta nestettä. Älä imuroi herkästi syttyviä aineita tai kuumaa tuhkaa.
- Älä osoita letkulla, putkella tai muilla osilla ketään silmiin tai korviin äläkä laita suuhusi letkua, joka on kytketty käynnissä olevaan pölynimuriin.
- Kun imuroit tuhkaa, hienoa hiekkaa, kalkkia, sementtiä tai muita vastaavia aineita, pölypussin huokokset tukkeutuvat. Tällöin pölypussin täyttymisen ilmaisin ilmoittaa pölypussin olevan täynnä. Vaihda pölypussi, vaikka se ei olisi vielä täynnä.
- Älä käytä laitetta ilman moottorisuojasuodatinta, sillä silloin moottori vioittuu ja laitteen käyttöikä lyhenee.
- Älä käytä laitetta ilman pölypussia.
- On hyvin suositeltavaa käyttää kaksikerroksisia Philips S-bag™-pölypusseja.

**Sähkömagneettiset kentät (EMF)**

Tämä Philips-laite vastaa kaikkia sähkömagneettisia kenttiä (EMF) koskevia standardeja. Jos laitetta käytetään oikein ja tämän käyttöohjeen ohjeiden mukaisesti, sen käyttäminen on turvallista tämänhetkisten tieteellisten tutkimusten perusteella.



## Käyttöönotto

Voit poistaa tarrat muovisesta säilytyslaatikosta (vain tietyissä malleissa).

## Käyttöönotto

### Letku

**1** Kiinnitä letku työntämällä se laitteeseen (1) ja kiertämällä myötäpäivään (2) (Kuva 2). Irrota letku kiertämällä liitintä vastapäivään ja vetämällä ulos.

### Muovinen putki (vain tietyissä malleissa)

- 1** Liitä putken osat toisiinsa asettamalla kapeampi osa leveämpään ja kiertämällä hieman. (Kuva 3)
- 2** Liitä putki letkun kädensijaan asettamalla kapeampi osa leveämpään ja kiertämällä hieman (Kuva 4).
  - Irrota putki tai putken osat vetämällä ja kiertämällä hieman.
  - Lisäosat kiinnitetään ja irrotetaan samalla tavalla.

### Teleskooppiputki (vain tietyissä malleissa)

- 1** Paina teleskooppiputken lukitusnuppia ja liu'uta lukitusnappi toisessa putken osassa olevaan aukkoon.
- 2** Liitä putken teleskooppiosa letkun kädensijaan asettamalla kapeampi osa leveämpään ja kiertämällä hieman.
  - Irrota putki vetämällä ja kiertämällä hieman.
  - Lisäosat kiinnitetään ja irrotetaan samalla tavalla.
- 3** Säädä teleskooppiputken pituus itsellesi sopivaksi imurointia varten. Työnnä putken liukukytkintä ylöspäin ja työnnä alemmaa putken osaa alaspäin tai vedä sitä ylöspäin (Kuva 5).

### Lattia- ja mattosuutin

Lattia- ja mattosuutinta voi käyttää joko matoilla (harja vedettynä sisään) tai kovalla lattialla (harja laskettuna alas).

- Kun puhdistat kovia lattiapintoja, paina lattia- ja mattosuuttimen päällä olevaa keinukytkintä jalallasi, jolloin harja tulee ulos suuttimen kotelosta. (Kuva 6)
- Kun puhdistat mattoja, paina keinukytkintä toiselta puolelta, jolloin harja nousee suutinkotelon sisään. (Kuva 7)

### Rakosuutin, pieni suutin ja harjasuutin

Pölynimurin mukana toimitetaan yksi tai useampi näistä kolmesta lisäosasta.

- 1** Kiinnitä pieni suutin, rakosuutin tai harjasuutin suoraan kädensijaan tai putkeen (Kuva 8).
  - 1 Pienen suuttimen avulla voi imuroida esimerkiksi tuolien ja sohvien istuinosia.
  - 2 Rakosuuttimen avulla voi imuroida ahtaita nurkkia ja hankalia paikkoja.
  - 3 Pienen harjasuuttimen avulla voi imuroida esimerkiksi tietokoneita ja kirjajyllyjä.

## Käyttö

### Imuroiminen

- Voit kantaa pölynimuria sen etuosassa tai päällä olevasta kantokahvasta (Kuva 9).

- 1** Vedä virtajohto ulos laitteesta ja liitä se pistorasiaan.
- 2** Paina laitteen päällä olevaa käynnistuspainiketta jalalla.

- Jos haluat keskeyttää imuroinnin hetkeksi, aseta suuttimessa oleva pidike taukopidikkeeseen (Kuva 10).

### **Imutehon säätäminen**

---

Voit säätää imutehoa käyttämällä:

- kädensijassa olevaa imutehon liukusäädintä tai (Kuva 11)
- pölynimurin elektronista tehonsäätöä (vain tietyissä malleissa) (Kuva 12).

## **Varaosat**

### **Pölypussin vaihtaminen**

---

Irrota pistoke pistorasiasta aina ennen pölypussin vaihtamista.

Vaihda pölypussi heti, kun laitteen päällä olevan pölypussin täyttymisen ilmaisimen väri on muuttunut pysyvästi.

- 1** Avaa kansi (Kuva 13).
- 2** Paina pölypussin pahvilevyä taaksepäin (Kuva 14).
- 3** Nosta pölypussi pois laitteesta vetämällä pahvista. (Kuva 15)  
Pölypussi sulkeutuu automaattisesti.
- 4** Aseta uuden pölypussin alareuna laitteen pohjassa olevan pidikkeen eteen (1). Vedä pahvilevyä itseäsi kohti, kunnes se napsahtaa paikalleen (2). (Kuva 16)
- 5** Sulje kansi

### **Suodattimien vaihtaminen**

---

Irrota pistoke pistorasiasta aina ennen suodattimen vaihtamista.

Pölynimurissa on joko mikrosuodatin tai HEPA-suodatin.

#### **Mikrosuodatin (vain tietyissä malleissa)**

Vaihda mikrosuodatin 6 kuukauden välein.

- 1** Irrota suodattimen pidike kiertämällä sitä vastapäivään (1) ja vetämällä se ulos (2) (Kuva 17).
- 2** Irrota suodatinteline pidikkeestä.
- 3** Poista vanha suodatin pidikkeestä.
- 4** Aseta uusi suodatin pidikkeeseen ja lukitse se paikalleen suodatintuen avulla (Kuva 18).
- 5** Aseta suodattimen pidike takaisin laitteeseen (1) ja kierrä sitä myötäpäivään (2) (Kuva 19).

#### **HEPA-suodatin (vain tietyissä malleissa)**

Vaihda HEPA-suodatin 6 kuukauden välein.

- 1** Irrota suodattimen pidike kiertämällä sitä vastapäivään (1) ja vetämällä se ulos (2) (Kuva 17).
- 2** Irrota HEPA-suodatin (Kuva 20).
- 3** Aseta uusi HEPA-suodatin.
- 4** Aseta suodattimen pidike takaisin laitteeseen (1) ja kierrä sitä myötäpäivään (2) (Kuva 19).

#### **Moottorinsuojasuodatin**

Vaihda moottorinsuojasuodatin kerran vuodessa.

- 1** Avaa kansi ja vedä suodatinteline ulos laitteesta.
- 2** Aseta telineeseen uusi suodatin (Kuva 21).

- 3** Aseta suodatinteline takaisin laitteeseen, kunnes se napsahtaa paikalleen (Kuva 22).

### Puhdistaminen

Katkaise laitteesta virta ja irrota pistoke pistorasiasta, ennen kuin puhdistat osia.

Älä pese pölynimurin osia astianpesukoneessa. Puhdista osat tarvittaessa kostealla liinalla.

- 1** Puhdista laite kostealla liinalla.

### Säilytys (Kuva 23)

- 1** Katkaise laitteesta virta ja irrota pistoke pistorasiasta.

- 2** Kelaä virtajohto takaisin painamalla kelauskytkintä.

- 3** Laitetta voi säilyttää kahdella eri tavalla:

- Aseta suuttimessa oleva pidike taukopidikkeeseen ja aseta laite säilytykseen (Kuva 10).
- Säilytä laitetta ja lisäosia pahlilaatikossa tai mukana toimitettavassa muovisessa säilytyslaatikossa.

- 4** Katso tämän käyttöoppaan alussa olevaa säilytyskuvaä. Kuvasta näet, kuinka laitetta ja lisäosia säilytetään pahlilaatikossa tai muovisessa säilytyslaatikossa.

### Lisätarvikkeet

Jos pölypussien, suodattimien tai tarvikkeiden hankkimisessa on ongelmia, kysy neuvoa Philipsin asiakaspalvelusta.

### Pölypussien tilaaminen

- Philips Classic s-bag™ -pölypussien tuotenumero on FC8021.
- Philips Clinic S-bag high filtration™ -pölypussien tuotenumero on FC8022.
- Kertakäyttöisiä Philips Anti-odour S-bag™ -pölypussien tuotenumero on FC8023.
- Philips Long Performance S-bag™ -pölypussien (erittäin pitkäaikaiseen käyttöön) tuotenumero on FC8024.

### Suodattimien tilaaminen

- HEPA-suodattimien tuotenumero on FC8029.
- Mikro-suodattimien tuotenumero on 4322 000 38900.
- Moottorinsuojasuodattimien tuotenumero on 4322 000 38890.

### Ympäristöasiaa

- Älä hävitä vanhoja laitteita tavallisen talousjätteen mukana, vaan toimita ne valtuutettuun kierrätyspisteeseen. Näin autat vähentämään ympäristölle aiheutuvia haittavaikutuksia (Kuva 24).

### Takuu & huolto

Jos haluat lisätietoja tai laitteen suhteen on ongelmia, käy Philipsin Internet-sivuilla osoitteessa ) tai ota yhteys Philipsin asiakaspalveluun (puhelinnumero löytyy takuulehtisestä). Voit myös ottaa yhteyden Philips-myyjään tai Philipsin valtuuttamaan huoltoliikkeeseen tai suoraan Philips Domestic Appliances and Personal Care BV:n huolto-osastoon. Säilytyslaatikko ei sisälly kansainväliseen takuuseen.

### Vianmääritys

- 1** Imuteho ei riitä.

- Pölypussi voi olla täynnä.
- Vaihda pölypussi tarvittaessa.

## 36 SUOMI

- Suodattimet täytyy ehkä vaihtaa.

Vaihda suodattimet tarvittaessa.

- Kädensijassa oleva imutehon liukusäädin saattaa olla auki.

Sulje liukusäädin.

- Elektronisen tehonsäädön (vain tietyissä malleissa) asetus saattaa olla liian alhainen.

Aseta tehokkaampi asetus.

- Suutin, putki tai letku voi olla tukkeutunut. (Kuva 25)

- Poista tukos irrottamalla tukkeutunut osa ja liittämällä se (niin tiukasti kuin mahdollista) toisinpäin laitteeseen. Käynnistä pölynimuri, jotta vastakkainen ilmavirta irrottaa tukoksen.

## Description générale (fig. 1)

- 1 Couvercle
- 2 Sac en papier
- 3 Filtre de protection du moteur
- 4 Support du sac
- 5 Orifice de raccordement du tuyau
- 6 Raccord du tuyau
- 7 Voyant de sac plein
- 8 Poignée supérieure
- 9 Bouton d'enroulement du cordon
- 10 Commande électronique de la puissance d'aspiration (certains modèles uniquement)
- 11 Cordon d'alimentation
- 12 Bouton marche/arrêt
- 13 Logement du tube
- 14 Filtre HEPA (certains modèles uniquement)
- 15 Grille du filtre
- 16 Microfiltre (certains modèles uniquement)
- 17 Roue arrière
- 18 Suceur plat
- 19 Petit embout (certains modèles uniquement)
- 20 Brosse (certains modèles uniquement)
- 21 Tuyau avec poignée et bouton coulissant de puissance d'aspiration
- 22 Parties du tube en plastique (certains modèles uniquement)
- 23 Tube télescopique (certains modèles uniquement)
- 24 Embout combiné
- 25 Poignée avant
- 26 Roulette pivotante
- 27 Plaque signalétique

## Important

Lisez attentivement ce mode d'emploi avant d'utiliser l'appareil et conservez-le pour un usage ultérieur.

- Avant de brancher l'appareil, vérifiez que la tension indiquée sur l'appareil correspond à la tension secteur locale.
- N'utilisez jamais l'appareil si la fiche, le cordon d'alimentation ou l'appareil lui-même est endommagé.
- Si le cordon d'alimentation est endommagé, il ne peut être remplacé que par Philips ou un Centre Service Agréé afin d'éviter tout accident.
- Tenez l'appareil hors de portée des enfants.
- N'aspirez jamais d'eau, de liquides, de substances inflammables, ni de cendres encore chaudes.
- Ne dirigez pas le tuyau, le tube ou tout autre accessoire vers les yeux ou les oreilles et ne les placez pas dans votre bouche lorsqu'ils sont raccordés à l'aspirateur et que celui-ci est sous tension.
- Lorsque vous aspirez des cendres, du sable fin, de la chaux, de la poussière de ciment ou d'autres substances similaires, les pores du sac en papier se bouchent et le voyant de sac plein s'allume. Dans un tel cas, remplacez le sac, même s'il n'est pas plein.
- N'utilisez jamais l'appareil sans filtre de protection du moteur car vous risqueriez d'endommager le moteur et de réduire la durée de vie de l'appareil.
- N'utilisez jamais l'appareil sans le sac.
- Il est fortement recommandé d'utiliser les sacs en papier double paroi Philips S-bag™.

## Champs électromagnétiques (CEM)

---

Cet appareil Philips est conforme à toutes les normes relatives aux champs électromagnétiques (CEM). Il répond aux règles de sécurité établies sur la base des connaissances scientifiques actuelles s'il est manipulé correctement et conformément aux instructions de ce mode d'emploi.

### Avant la première utilisation

Vous pouvez enlever les autocollants du bac de rangement en plastique (certains modèles uniquement).

### Avant utilisation

#### Tuyau

**1** Pour fixer le tuyau, insérez-le dans l'appareil (1), puis tournez-le dans le sens des aiguilles d'une montre (2) (fig. 2).

Pour détacher le tuyau, tournez-le dans le sens inverse des aiguilles d'une montre et retirez-le de l'appareil.

#### Tube en plastique (certains modèles uniquement)

**1** Pour fixer les parties du tube ensemble, insérez l'extrémité fine dans la partie plus large et tournez légèrement. (fig. 3)

**2** Pour fixer le tube à la poignée du tuyau, insérez l'extrémité fine dans la partie plus large et tournez légèrement (fig. 4).

- Pour détacher le tube ou les parties du tube, tirez dessus en le/les tournant légèrement.
- Procédez de la même façon pour fixer et détacher les accessoires.

#### Tube télescopique (certains modèles uniquement)

**1** Appuyez sur le bouton de verrouillage à ressort du tube télescopique, puis faites glisser le bouton de verrouillage dans l'orifice de l'autre partie du tube.

**2** Pour fixer le tube télescopique à la poignée du tuyau, insérez l'extrémité fine dans la partie plus large et tournez légèrement.

- Pour détacher le tube, tirez dessus en le tournant légèrement.
- Procédez de la même façon pour fixer et détacher les accessoires.

**3** Réglez le tube télescopique à la longueur qui vous convient. Faites glisser le bouton coulissant du tube vers le haut, puis poussez la partie inférieure du tube vers le bas ou tirez-la vers le haut (fig. 5).

#### Embout combiné

L'embout combiné permet de nettoyer les moquettes (sans brosettes) ou les sols durs (avec brosettes).

- Pour nettoyer les sols durs, faites sortir les brosettes en actionnant du pied l'interrupteur à bascule situé sur l'embout combiné. (fig. 6)
- Pour nettoyer les moquettes, appuyez sur l'autre côté de l'interrupteur pour escamoter les brosettes. (fig. 7)

#### Suceur plat, petit embout et brosse

L'aspirateur est livré avec l'un ou plusieurs de ces trois accessoires.

**1** Fixez le petit embout, le suceur plat ou la brosse directement à la poignée ou au tube (fig. 8).

- 1 Utilisez le petit embout pour nettoyer de petites surfaces, telles que des sièges ou des canapés.
- 2 Servez-vous du suceur plat pour nettoyer les recoins et les endroits difficiles d'accès.
- 3 Employez la petite brosse pour nettoyer des ordinateurs, des étagères, etc.

## Utilisation de l'appareil

### Aspiration

- Pour transporter l'appareil, utilisez la poignée située à l'avant ou sur le dessus de l'appareil (fig. 9).

**1** Sortez le cordon d'alimentation de l'appareil et branchez-le sur une prise secteur.

**2** Appuyez sur le bouton marche/arrêt de l'appareil avec votre pied pour l'allumer.

- Si vous souhaitez interrompre momentanément votre tâche, insérez la clavette de l'embout dans le logement du tube pour ranger ce dernier dans une position pratique (fig. 10).

### Réglage de la puissance d'aspiration

Vous pouvez régler la puissance d'aspiration :

- à l'aide du bouton coulissant de puissance d'aspiration situé sur la poignée ; (fig. 11)

- à l'aide de la commande électronique de puissance d'aspiration située sur l'aspirateur (certains modèles uniquement) (fig. 12).

## Remplacement

### Remplacement du sac

Débranchez toujours l'appareil avant de remplacer le sac.

Remplacez le sac dès que le voyant de sac plein sur l'appareil change de couleur et reste allumé.

**1** Ouvrez le couvercle (fig. 13).

**2** Poussez la partie en carton du sac vers l'arrière (fig. 14).

**3** Tirez la partie en carton vers le haut afin de sortir le sac de l'appareil. (fig. 15)

► Le sac se ferme automatiquement.

**4** Placez le bord inférieur du nouveau sac en face du rebord inférieur de l'appareil (1). Tirez la partie en carton du sac vers vous (clic) (2). (fig. 16)

**5** Fermez le couvercle.

### Remplacement des filtres

Débranchez toujours l'appareil avant de remplacer un filtre.

L'aspirateur est équipé d'un microfiltre ou d'un filtre HEPA.

#### Microfiltre (certains modèles uniquement)

Il convient de remplacer le microfiltre deux fois par an.

**1** Pour retirer la grille du filtre, tournez-la dans le sens inverse des aiguilles d'une montre (1) et sortez-la de l'appareil (2) (fig. 17).

**2** Séparez le porte-filtre de la grille.

**3** Retirez le filtre usagé de la grille.

**4** Placez le nouveau filtre sur la grille et enclenchez-le avec le porte-filtre (fig. 18).

**5** Remplacez la grille du filtre dans l'appareil (1) et tournez-la dans le sens des aiguilles d'une montre (2) (fig. 19).

#### Filtre HEPA (certains modèles uniquement)

Remplacez le filtre HEPA tous les six mois.

**1** Pour retirer la grille du filtre, tournez-la dans le sens inverse des aiguilles d'une montre (1) et sortez-la de l'appareil (2) (fig. 17).

- 2 Retirez le filtre HEPA (fig. 20).
- 3 Insérez un nouveau filtre HEPA.
- 4 Remplacez la grille du filtre dans l'appareil (1) et tournez-la dans le sens des aiguilles d'une montre (2) (fig. 19).

### **Filtre de protection du moteur**

Remplacez le filtre de protection du moteur une fois par an.

- 1 Ouvrez le couvercle, puis sortez le porte-filtre de l'appareil.
- 2 Insérez un nouveau filtre dans le porte-filtre (fig. 21).
- 3 Remplacez le porte-filtre dans l'appareil (clic) (fig. 22).

### **Nettoyage**

Éteignez et débranchez toujours l'appareil avant d'en nettoyer certaines parties.

Ne mettez jamais d'éléments de l'aspirateur au lave-vaisselle. Si nécessaire, nettoyez-les avec un chiffon humide.

- 1 Nettoyez l'appareil avec un chiffon humide.

### **Rangement (fig. 23)**

- 1 Mettez l'appareil hors tension et débranchez-le du secteur.
- 2 Enroulez le cordon d'alimentation en appuyant sur le bouton d'enroulement.
- 3 Vous pouvez ranger l'appareil de trois façons :
  - Insérez la clavette de l'embout dans le logement du tube, puis rangez l'appareil (fig. 10).
  - Rangez l'appareil ainsi que les accessoires dans la boîte ou dans le bac de rangement en plastique.
- 4 Pour ranger l'appareil, observez la figure au début de ce mode d'emploi. Elle illustre la façon de ranger l'appareil et les accessoires dans la boîte ou dans le bac de rangement en plastique.

### **Accessoires**

Si vous rencontrez des problèmes pour vous procurer des sacs, des filtres ou d'autres accessoires, contactez le Service Consommateurs Philips de votre pays ou consultez le dépliant de garantie internationale.

#### **Commande de sacs**

- Les sacs en papier Philips S-bag™ classiques sont disponibles sous la référence FC8021.
- Les sacs à haute filtration Philips S-bag™ Clinic sont disponibles sous la référence FC8022.
- Les sacs en papier Philips S-bag™ anti-odeurs sont disponibles sous la référence FC8023.
- Les sacs Philips S-bag™ longues performances, qui garantissent des performances de nettoyage ultralongues, sont disponibles sous la référence FC8024.

#### **Commande de filtres**

- Les filtres HEPA sont disponibles sous la référence FC8029.
- Les microfiltres sont disponibles sous la référence 4322 000 38900.
- Les filtres de protection du moteur sont disponibles sous la référence 4322 000 38890.



## Environnement

- Lorsqu'il ne fonctionnera plus, ne jetez pas l'appareil avec les ordures ménagères, mais déposez-le à un endroit assigné à cet effet, où il pourra être recyclé. Vous contribuerez ainsi à la protection de l'environnement (fig. 24).

## Garantie et service

Si vous souhaitez obtenir des informations supplémentaires ou si vous rencontrez un problème, visitez le site Web de Philips à l'adresse [www.philips.com](http://www.philips.com) ou contactez le Service Consommateurs Philips de votre pays (vous trouverez le numéro de téléphone correspondant sur le dépliant de garantie internationale). S'il n'existe pas de Service Consommateurs Philips dans votre pays, renseignez-vous auprès de votre revendeur local ou contactez le « Service Department of Philips Domestic Appliances and Personal Care BV ».

Le bac de rangement n'est pas couvert par la garantie internationale.

## Dépannage

### 1 La puissance d'aspiration est insuffisante.

- Le sac est peut-être plein.

Si nécessaire, remplacez le sac.

- Les filtres doivent peut-être être remplacés.

Si nécessaire, remplacez les filtres.

- Le bouton coulissant de puissance d'aspiration situé sur la poignée est peut-être en position d'ouverture.

Placez-le en position de fermeture.

- La commande électronique de puissance d'aspiration (certains modèles uniquement) a peut-être été réglée sur un niveau trop bas.

Réglez-la sur un niveau plus élevé.

- L'embout, le tube ou le tuyau est peut-être bouché. (fig. 25)

- Le cas échéant, détachez l'élément bouché et raccordez-le (tant que possible) dans le sens inverse. Allumez l'aspirateur pour forcer l'air à traverser l'élément bouché dans l'autre sens.

### Descrizione generale (fig. 1)

- 1 Coperchio
- 2 Sacchetto di carta per la polvere
- 3 Filtro di protezione del motore
- 4 Supporto del sacchetto per la polvere
- 5 Apertura di attacco del tubo flessibile
- 6 Connettore del tubo flessibile
- 7 Indicatore del livello di riempimento del sacchetto
- 8 Manico superiore
- 9 Pulsante di riavvolgimento del cavo
- 10 Controllo elettronico della potenza di aspirazione (solo modelli specifici)
- 11 Spina di rete
- 12 Pulsante on/off
- 13 Alloggiamento fermo di blocco
- 14 Filtro HEPA (solo modelli specifici)
- 15 Griglia del filtro
- 16 Microfiltro (solo modelli specifici)
- 17 Ruota posteriore
- 18 Bocchetta a fessura
- 19 Bocchetta piccola (solo modelli specifici)
- 20 Spazzola (solo modelli specifici)
- 21 Tubo flessibile con manico e comando per la potenza di aspirazione
- 22 Parti del tubo in plastica (solo modelli specifici)
- 23 Tubo telescopico (solo modelli specifici)
- 24 Bocchetta combi
- 25 Impugnatura anteriore
- 26 Ruota girevole
- 27 Targhetta modello

### Importante

Prima di utilizzare l'apparecchio, leggete attentamente il presente manuale e conservatelo per eventuali riferimenti futuri.

- Prima di collegare l'apparecchio, verificate che la tensione riportata sulla spina corrisponda alla tensione disponibile.
- Non utilizzate l'apparecchio se la spina, il cavo o l'apparecchio stesso sono danneggiati.
- Nel caso in cui il cavo di alimentazione dell'apparecchio fosse danneggiato, dovrà essere sostituito presso i centri autorizzati Philips, i rivenditori specializzati oppure da personale debitamente qualificato, per evitare situazioni pericolose.
- Tenete l'apparecchio fuori dalla portata dei bambini.
- Non aspirare mai acqua o altre sostanze liquide. Non aspirare in nessun caso sostanze infiammabili e cenere se non completamente fredda.
- Non puntate il flessibile, il tubo o qualsiasi altro accessorio in direzione degli occhi o delle orecchie e non introducetelo in bocca quando è collegato all'aspirapolvere e quest'ultimo è acceso.
- Quando utilizzate l'apparecchio per aspirare cenere, sabbia fine, calce, polvere di cemento e sostanze simili, è possibile che i fori del sacchetto di carta per la polvere si ostruiscano e che l'indicatore di livello segnali che il sacchetto di carta è pieno. Sostituite il sacchetto di carta anche se non è completamente pieno.
- Utilizzate l'apparecchio sempre in combinazione con il filtro di protezione del motore onde evitare di danneggiare il motore e compromettere il funzionamento dell'aspirapolvere.
- Non utilizzate mai l'apparecchio senza un sacchetto per la polvere.
- Vi consigliamo di utilizzare sacchetti di carta per la polvere a doppio strato Philips s-bag™

## Campi elettromagnetici (EMF)

Questo apparecchio Philips è conforme a tutti gli standard relativi ai campi elettromagnetici (EMF). Se utilizzato in modo appropriato seguendo le istruzioni contenute nel presente manuale utente, l'apparecchio consente un utilizzo sicuro come confermato dai risultati scientifici attualmente disponibili.

### Prima di utilizzare l'apparecchio per la prima volta

Potete rimuovere gli adesivi dal contenitore in plastica (solo modelli specifici).

### Predisposizione dell'apparecchio

#### Tubo flessibile

**1** Per collegare il tubo flessibile, inseritelo nell'apparecchio (1) ruotandolo in senso orario (2) (fig. 2).

Per scollegare il tubo flessibile, estraetelo dall'apparecchio ruotandolo in senso antiorario.

#### Tubo in plastica (solo modelli specifici)

**1** Per collegare le parti del tubo l'una con l'altra, inserite la sezione più stretta in quella più larga, con una leggera rotazione. (fig. 3)

**2** Per collegare il tubo al manico del tubo flessibile, inserite la sezione più stretta in quella più larga, con una leggera rotazione (fig. 4).

- Per scollegare il tubo o le sue parti, tirate e ruotate leggermente.
- Utilizzate lo stesso metodo per collegare e scollegare gli accessori.

#### Tubo telescopico (solo per alcuni modelli)

**1** Premete il pulsante di blocco a molla sulla parte del tubo telescopico e fate scorrere pulsante di blocco nell'apertura sull'altra parte del tubo.

**2** Collegate la parte del tubo telescopico al manico del tubo flessibile. Inserite la sezione più stretta in quella più larga, con una leggera rotazione.

- Per scollegare il tubo, tirate e ruotate leggermente.
- Utilizzate lo stesso metodo per collegare e scollegare gli accessori.

**3** Regolate il tubo telescopico secondo la lunghezza che ritenete più adatta per la pulizia. Premete il cursore del tubo verso l'alto e spingete la parte del tubo inferiore verso il basso oppure tiratela verso l'alto (fig. 5).

#### Bocchetta combi

Potete utilizzare la bocchetta combi sui tappeti (con le setole non estratte) o sui pavimenti duri (con le setole estratte).

- Per pulire i pavimenti duri, premete con il piede l'interruttore oscillante posto sulla bocchetta combi per estrarre le setole dall'apposito alloggiamento. (fig. 6)
- Per pulire i tappeti, premete l'interruttore oscillante dall'altra parte per far scomparire le setole nell'apposito alloggiamento. (fig. 7)

#### Bocchetta a fessura, bocchetta e spazzola

L'aspirapolvere viene fornito con uno o tutti e tre questi accessori.

**1** Inserite la bocchetta a lancia, la bocchetta piccola o la spazzolina direttamente sul manico o sul tubo (fig. 8).

- 1 Utilizzate la bocchetta piccola per pulire zone circoscritte, come poltrone e divani.
- 2 Utilizzate la bocchetta a lancia per pulire gli angoli e i punti difficili da raggiungere.
- 3 Utilizzate la spazzola per pulire computer, librerie, scaffali, ecc.

## Modalità d'uso dell'apparecchio

### Come aspirare

- Per trasportare l'aspirapolvere, usate la maniglia situata nella parte anteriore o superiore dell'apparecchio (fig. 9).

**1** Estraete il cavo di alimentazione dall'apparecchio e inserite la spina nella presa di corrente.

**2** Per accendere l'apparecchio, premete con il piede il pulsante on/off sulla parte superiore dell'apparecchio.

- Se desiderate fare una pausa, inserite la scanalatura della bocchetta nell'alloggiamento di fermo blocco per riporre il tubo nel modo più conveniente (fig. 10).

### Regolazione della potenza di aspirazione

Potete regolare la potenza di aspirazione tramite:

- il comando per la potenza di aspirazione sul manico oppure (fig. 11)
- il controllo elettronico della potenza di aspirazione sull'aspirapolvere (solo modelli specifici) (fig. 12).

## Sostituzione

### Sostituzione del sacchetto raccogli-polvere

Togliete sempre la spina dalla presa prima di sostituire il sacchetto raccogli-polvere.

Sostituite il sacchetto raccogli-polvere appena l'indicatore del sacchetto pieno nella parte superiore dell'apparecchio cambia colore in modo permanente.

**1** Aprite il coperchio (fig. 13).

**2** Premete la linguetta di cartone del sacchetto raccogli-polvere all'indietro (fig. 14).

**3** Tirate la linguetta di cartone verso l'alto per estrarre il sacchetto raccogli-polvere dall'apparecchio. (fig. 15)

- Il sacchetto si piega automaticamente.

**4** Posizionate il bordo inferiore del nuovo sacchetto davanti alla scanalatura sul fondo dell'apparecchio (1). Tirate il lato anteriore del cartone del sacchetto verso di voi, bloccandolo in posizione (2). (fig. 16)

**5** Chiudete il coperchio.

### Sostituzione dei filtri

Togliete sempre la spina dalla presa prima di sostituire un filtro.

L'aspirapolvere è dotato di un microfiltro o di un filtro HEPA.

#### Microfiltro (solo modelli specifici)

Sostituite il microfiltro ogni 6 mesi.

**1** Per rimuovere la griglia del filtro, ruotatela in senso antiorario (1) ed estraetela (2) (fig. 17).

**2** Rimuovete il supporto del filtro dalla griglia.

**3** Rimuovete il filtro usato dalla griglia.

**4** Applicare il nuovo filtro alla griglia e bloccatelo in posizione mediante l'apposito supporto (fig. 18).

**5** Reinsere il filtro nella griglia nell'apparecchio (1) e ruotatela in senso orario (2) (fig. 19).

### Filtro HEPA (solo modelli specifici)

Sostituire il filtro HEPA ogni 6 mesi.

- 1 Per rimuovere la griglia del filtro, ruotatela in senso antiorario (1) ed estraetela (2) (fig. 17).
- 2 Rimuovete il filtro HEPA (fig. 20).
- 3 Inserite un nuovo filtro HEPA.
- 4 Reinserite la griglia del filtro nell'apparecchio (1) e ruotatela in senso orario (2) (fig. 19).

### Filtro di protezione del motore

Sostituire il filtro di protezione del motore una volta all'anno.

- 1 Aprite il coperchio ed estraete il supporto del filtro dall'apparecchio.
- 2 Inserite un nuovo filtro nel supporto (fig. 21).
- 3 Reinserite il supporto del filtro nell'apparecchio, bloccandolo in posizione (fig. 22).

### Pulizia

Spegnete e scollegate sempre l'apparecchio prima di pulirne le parti.

Non lavate le parti dell'aspirapolvere in lavastoviglie. Se necessario, pulitele con un panno umido.

- 1 Pulite l'apparecchio con un panno umido.

### Come riporre l'apparecchio (fig. 23)

- 1 Spegnete l'apparecchio dopo l'uso e rimuovete la spina dalla presa di corrente.
- 2 Premete il pulsante di riavvolgimento per avvolgere il cavo.
- 3 È possibile riporre l'apparecchio in due modi:
  - Inserite la scanalatura della bocchetta nell'alloggiamento di fermo blocco per riporre il tubo, quindi riponete l'apparecchio (fig. 10).
  - Riponete l'apparecchio e i relativi accessori nella custodia o nel contenitore in plastica fornito a tale scopo.
- 4 Per riporre l'apparecchio, osservate la figura all'inizio di questo manuale dell'utente. La figura mostra come riporre l'apparecchio e i relativi accessori nella custodia o nel contenitore in plastica.

### Accessori

Nel caso abbiate difficoltà a reperire i sacchetti, i filtri o gli altri accessori, vi consigliamo di contattare il Centro Assistenza Clienti Philips locale o di consultare l'opuscolo della garanzia internazionale.

### Ordinazione dei sacchetti raccogli-polvere

- Il codice dei sacchetti di carta Philips Classic s-bag™ è FC8021.
- Il codice dei sacchetti ad elevato filtraggio Philips Clinic s-bag™ è FC8022.
- Il codice dei sacchetti di carta anti-odore Philips Anti-odour s-bag™ è FC8023.
- Il codice dei sacchetti Philips Long Performance s-bag™ per risultati ancora più duraturi è FC8024.

### Ordinazione dei filtri

- I filtri HEPA sono disponibili con il codice FC8029.
- I microfiltri sono disponibili con il codice 4322 000 38900.
- I filtri di protezione del motore sono disponibili con il codice 4322 000 38890.

### Tutela dell'ambiente

- Per contribuire alla tutela dell'ambiente, non gettate l'apparecchio tra i rifiuti domestici quando non viene più utilizzato, ma consegnatelo a un centro di raccolta ufficiale (fig. 24).

### Garanzia e assistenza

Per ulteriori informazioni o eventuali problemi, visitate il sito Web Philips all'indirizzo [www.philips.com](http://www.philips.com) oppure contattate il Centro Assistenza Clienti Philips locale (il numero di telefono è riportato nell'opuscolo della garanzia). Qualora non fosse disponibile un Centro Assistenza Clienti locale, rivolgetevi al rivenditore autorizzato Philips oppure contattate il Reparto assistenza Philips Domestic Appliances & Personal Care BV.

La custodia è esclusa dalla garanzia internazionale.

### Risoluzione dei guasti

#### **1** La potenza di aspirazione è insufficiente.

- Forse il sacchetto per la polvere è pieno.

Se necessario sostituite il sacchetto per la polvere.

- Forse i filtri devono essere sostituiti.

Se necessario sostituite i filtri.

- Forse il comando per la potenza di aspirazione sul manico è aperto.

Chiuderlo.

- Forse l'impostazione del controllo elettronico per la potenza di aspirazione (solo modelli specifici) è troppo bassa.

Aumentare l'impostazione del controllo.

- Forse la bocchetta, il tubo o il tubo flessibile sono ostruiti. (fig. 25)

- Per rimuovere le eventuali ostruzioni, smontate l'accessorio bloccato e rimontatelo (per quanto possibile) al contrario. Accendete quindi l'aspirapolvere e fate passare un getto d'aria attraverso l'accessorio ostruito, procedendo nella direzione opposta.

## Algemene beschrijving (fig. 1)

- 1 Kap
- 2 Papieren stofzak
- 3 Motorbeschermingsfilter
- 4 Stofzakhouder
- 5 Slangaansluitopening
- 6 Slangkoppeling
- 7 'Stofzak vol'-indicator
- 8 Handgreep bovenzijde
- 9 Snoeropwindknop
- 10 Elektronische zuigkrachtregelaar (alleen bij bepaalde typen)
- 11 Stekker
- 12 Aan/uitknop
- 13 Parkeersleuf
- 14 HEPA-filter (alleen bij bepaalde typen)
- 15 Filterrooster
- 16 Microfilter (alleen bepaalde typen)
- 17 Achterwiel
- 18 Spleetzuigmond
- 19 Kleine zuigmond (alleen bij bepaalde typen)
- 20 Borstelzuigmond (alleen bij bepaalde typen)
- 21 Slang met handgreep en zuigkrachtschuif
- 22 Plastic buisdelen (alleen bij bepaalde typen)
- 23 Telescoopbuis (alleen bij bepaalde typen)
- 24 Combinatiezuigmond
- 25 Handgreep voorzijde
- 26 Zwenkwiel
- 27 Typeplaatje

## Belangrijk

Lees deze gebruiksaanwijzing zorgvuldig door voordat u het apparaat gaat gebruiken. Bewaar de gebruiksaanwijzing om deze indien nodig te kunnen raadplegen.

- Controleer of het voltage aangegeven op het apparaat overeenkomt met de plaatselijke netspanning voordat u het apparaat aansluit.
- Gebruik het apparaat niet indien de stekker; het snoer of het apparaat zelf beschadigd is.
- Indien het netsnoer van dit apparaat beschadigd is, moet u het laten vervangen door Philips, een door Philips geautoriseerd servicecentrum of personen met vergelijkbare kwalificaties om gevaar te voorkomen.
- Houd het apparaat buiten het bereik van kinderen.
- Zuig nooit water of een andere vloeistof op met de stofzuiger. Zuig nooit brandbare stoffen op en zuig nooit as op voordat deze volledig is afgekoeld.
- Richt de slang, de buis of andere accessoires niet op uw ogen of oren en stop deze onderdelen ook niet in uw mond wanneer ze zijn aangesloten op de stofzuiger en deze is ingeschakeld.
- Als u het apparaat gebruikt om as, fijn zand, kalk, cementstof of vergelijkbare stoffen op te zuigen, raken de poriën van de papieren stofzak verstopt. Hierdoor zal de 'stofzak vol'-indicator aangeven dat de stofzak vol is. Vervang de stofzak, zelfs als deze nog niet vol is.
- Gebruik het apparaat nooit zonder het motorbeschermingsfilter. Doet u dit toch, dan raakt de motor beschadigd en neemt de levensduur van het apparaat af.
- Gebruik het apparaat nooit zonder een stofzak.
- Het wordt ten zeerste aanbevolen dat u de Philips s-bag™ dubbelwandige papieren stofzakken gebruikt.

## Elektromagnetische velden (EMV)

---

Dit Philips-apparaat voldoet aan alle richtlijnen met betrekking tot elektromagnetische velden (EMV). Mits het apparaat op de juiste wijze en volgens de instructies in deze gebruiksaanwijzing wordt gebruikt, is het veilig te gebruiken volgens het nu beschikbare wetenschappelijke bewijs.

### Voor het eerste gebruik

U kunt de stickers van de plastic opbergcontainer verwijderen (alleen bij bepaalde typen).

### Klaarmaken voor gebruik

#### Slang

- 1 Bevestig de slang door deze in het apparaat te duwen (1) en rechtsonder te draaien (2) (fig. 2).  
U kunt de slang verwijderen door deze linksom te draaien en uit het apparaat te trekken.

#### Plastic buis (alleen bij bepaalde typen)

- 1 Bevestig de buisdelen aan elkaar door het smalle gedeelte in het bredere gedeelte te schuiven en het een beetje te draaien. (fig. 3)
- 2 Bevestig de buis aan de handgreep van de slang door het smalle gedeelte in het bredere gedeelte te schuiven en het een beetje te draaien (fig. 4).
  - U kunt de buis en de buisdelen verwijderen door deze te draaien en eraan te trekken.
  - Gebruik dezelfde methode om de accessoires te bevestigen en verwijderen.

#### Telescoopbuis (alleen bij bepaalde typen)

- 1 Druk op het geveerde vergrendelingsknopje van het telescopische buisdeel en schuif het vergrendelingsknopje in de opening in het andere buisdeel.
- 2 Sluit het telescopische buisdeel aan op de handgreep van de slang. Schuif het smalle gedeelte in het bredere gedeelte en draai het een beetje.
  - U kunt de buis verwijderen door deze te draaien en eraan te trekken.
  - Gebruik dezelfde methode om de accessoires te bevestigen en verwijderen.
- 3 Stel de telescoopbuis in op de lengte die u tijdens het stofzuigen het prettigst vindt. Duw het schuifje op de buis omhoog en duw het onderste gedeelte van de buis naar beneden of trek het omhoog (fig. 5).

#### Combinatiezuigmond

U kunt de combinatiezuigmond gebruiken om tapijten te stofzuigen (met de borstelstrips ingeklapt) en om harde vloeren te stofzuigen (met de borstelstrips uitgeklappt).

- Om harde vloeren te stofzuigen, duwt u met uw voet op het kantelpedaal op de combinatiezuigmond om de borstelstrip uit te klappen. (fig. 6)
- Om tapijten te stofzuigen, duwt u op het kantelpedaal aan de andere kant om de borstelstrips weer in te klappen. (fig. 7)

#### Spleetzuigmond, kleine zuigmond en borstelzuigmond

---

De stofzuiger wordt geleverd met een of meerdere van deze drie accessoires.

- 1 Bevestig de kleine zuigmond, de spleetzuigmond of de borstelzuigmond rechtstreeks aan de handgreep of aan de buis (fig. 8).
  - 1 Gebruik de kleine zuigmond voor het stofzuigen van kleine oppervlakken, bijv. de zittingen van stoelen en banken.
  - 2 Gebruik de spleetzuigmond om kleine hoekjes en moeilijk bereikbare plekken te stofzuigen.
  - 3 Gebruik de kleine borstelzuigmond voor het schoonmaken van computers, boekenplanken, enz.



## Het apparaat gebruiken

### Stofzuigen

- U kunt de stofzuiger dragen door deze op te tillen aan de handgreep aan de voor- of bovenzijde van het apparaat (fig. 9).

**1** Trek het snoer uit het apparaat en steek de stekker in het stopcontact.

**2** Druk met uw voet op de aan/uitknop boven op het apparaat om het in te schakelen.

- Als u even wilt pauzeren, parkeert u de buis in een handige stand door de rand op de zuigmond in de parkeerleuf te schuiven (fig. 10).

### De zuigkracht instellen

U kunt de zuigkracht aanpassen met:

- de zuigkrachtschuif op de handgreep of (fig. 11)
- de elektronische zuigkrachtregelaar op de stofzuiger (alleen bij bepaalde typen) (fig. 12).

## Vervangen

### De stofzak vervangen

Haal altijd de stekker uit het stopcontact voordat u de stofzak vervangt.

Vervang de stofzak zodra de 'stofzak vol'-indicator boven op het apparaat blijvend van kleur is veranderd.

**1** Open het deksel (fig. 13).

**2** Duw de kartonnen lip van de stofzak naar achteren (fig. 14).

**3** Trek de kartonnen lip omhoog om de stofzak uit het apparaat te tillen. (fig. 15)

- ▶ De stofzak wordt automatisch afgesloten.

**4** Plaats de onderzijde van de nieuwe stofzak voor de rand op de bodem van het apparaat (1). Trek de kartonnen voorzijde van de stofzak naar u toe ('klik') (2). (fig. 16)

**5** Sluit de kap.

### Filters vervangen

Haal altijd de stekker uit het stopcontact voordat u een filter vervangt.

De stofzuiger is voorzien van een microfilter of een HEPA-filter:

#### Microfilter (alleen bepaalde typen)

Vervang het microfilter elke 6 maanden.

**1** Verwijder het filterrooster door het naar links te draaien (1) en uit het apparaat te trekken (2) (fig. 17).

**2** Verwijder de filterhouder van het rooster.

**3** Verwijder het oude filter van het rooster.

**4** Plaats het nieuwe filter op het rooster en zet het vast met de filtersteun (fig. 18).

**5** Plaats het filterrooster terug in het apparaat (1) en draai het naar rechts (2) (fig. 19).

#### HEPA-filter (alleen bij bepaalde typen)

Vervang het HEPA-filter elke 6 maanden.

**1** Verwijder het filterrooster door het naar links te draaien (1) en uit het apparaat te trekken (2) (fig. 17).

- 2 Verwijder het HEPA-filter (fig. 20).
- 3 Plaats een nieuw HEPA-filter.
- 4 Plaats het filterrooster terug in het apparaat (1) en draai het naar rechts (2) (fig. 19).

### **Motorbeschermingsfilter**

Vervang het motorbeschermingsfilter een keer per jaar.

- 1 Open het deksel en trek de filterhouder uit het apparaat.
- 2 Plaats het nieuwe filter in de houder (fig. 21).
- 3 Plaats de filterhouder terug in het apparaat ('klik') (fig. 22).

### **Schoonmaken**

Schakel altijd het apparaat uit en haal de stekker uit het stopcontact voordat u onderdelen gaat schoonmaken.

Geen enkel onderdeel van de stofzuiger mag in de vaatwasmachine worden schoongemaakt. Maak, indien nodig, de onderdelen schoon met een vochtige doek.

- 1 Maak het apparaat schoon met een vochtige doek.

### **Opbergen (fig. 23)**

- 1 Schakel het apparaat uit en haal de stekker uit het stopcontact.
- 2 Druk op de snoeropwindknop om het snoer op te winden.
- 3 **U kunt het apparaat op twee manieren opbergen:**
  - Schuif de rand op de zuigmond in de parkeerleuf om de buis vast te zetten en berg vervolgens het apparaat op (fig. 10).
  - Berg het apparaat en de accessoires op in de opbergdoos of bijgeleverde plastic opbergcontainer.
- 4 Raadpleeg de illustratie voorin deze gebruiksaanwijzing als u het apparaat wilt opbergen. De illustratie geeft weer hoe u het apparaat en de accessoires kunt opbergen in de opbergdoos of de plastic opbergcontainer.

### **Accessoires**

Als u problemen ondervindt bij de aanschaf van stofzakken, filters of overige accessoires voor dit apparaat, neem dan contact op met het Philips Customer Care Centre in uw land of raadpleeg het 'worldwide garantie'-vouwblad.

#### **Stofzakken bestellen**

---

- Philips Classic s-bag™ papieren stofzakken zijn verkrijgbaar onder typenummer FC8021.
- Philips Clinic s-bag™-stofzakken met hoge filtratie zijn verkrijgbaar onder typenummer FC8022.
- Philips Anti-Odour s-bag™ papieren stofzakken tegen nare geurtjes zijn verkrijgbaar onder typenummer FC8023.
- Philips Long Performance s-bag™-stofzakken met extra lange gebruiksduur zijn verkrijgbaar onder typenummer FC8024.

#### **Filters bestellen**

---

- HEPA-filters zijn verkrijgbaar onder typenummer FC8029.
- Microfilters zijn verkrijgbaar onder servicenummer 4322 000 38900.
- Motorbeschermingsfilters zijn verkrijgbaar onder servicenummer 4322 000 38890.

## Milieu

- Gooi het apparaat aan het einde van zijn levensduur niet weg met het normale huisvuil, maar lever het in op een door de overheid aangewezen inzamelpunt om het te laten recycleren. Op die manier levert u een bijdrage aan een schonere leefomgeving (fig. 24).

## Garantie & service

Als u informatie nodig hebt of als u een probleem hebt, bezoek dan de Philips-website ), of neem contact op met het Philips Customer Care Centre in uw land (u vindt het telefoonnummer in het 'worldwide garantie'-vouwblad). Als er geen Customer Care Centre in uw land is, ga dan naar uw Philips-dealer of neem contact op met de afdeling Service van Philips Domestic Appliances and Personal Care BV.

De opbergdoos valt niet onder de internationale garantie:

## Problemen oplossen

### 1 Er is onvoldoende zuigkracht.

- Misschien is het stofvak vol.  
Vervang indien nodig de stofzak.
- Misschien moeten de filters worden vervangen.  
Vervang indien nodig de filters.
- Misschien staat de zuigkrachtschuif op de handgreep open.  
Sluit de zuigkrachtschuif.
- Misschien staat de elektronische zuigkrachtregelaar (alleen bij bepaalde typen) op een lage stand.  
Zet de regelaar op een hogere stand.
- Controleer of de zuigmond, de buis of de slang verstopt zit. (fig. 25)
- Om de verstopping te verhelpen, verwijdert u het verstopte onderdeel en bevestigt u het (voor zover mogelijk) andersom op het apparaat. Schakel de stofzuiger in om lucht in tegenovergestelde richting door het verstopte onderdeel te blazen.

### Generell beskrivelse (fig. 1)

- 1 Deksel
- 2 Støvsugerpose i papir
- 3 Motorbeskyttelsesfilter
- 4 Holder for støvsugerpose
- 5 Åpning for slangetilkobling
- 6 Slangetilkobling
- 7 Indikator for full støvsugerpose
- 8 Toppåhåndtak
- 9 Knapp for innrulling av ledning
- 10 Elektronisk sugeseffektkontroll (kun bestemte typer)
- 11 Støpsel
- 12 Av/på-knapp
- 13 Parkeringsspor
- 14 HEPA-filter (kun bestemte typer)
- 15 Filtergitter
- 16 Mikrofilter (kun bestemte typer)
- 17 Bakhjul
- 18 Fugemunnstykke
- 19 Lite munnstykke (kun bestemte typer)
- 20 Børstemunnstykke (kun bestemte typer)
- 21 Slange med håndtak og glidebryter for sugeseffekt
- 22 Rørdeler i plast (kun bestemte typer)
- 23 Teleskoprør (kun bestemte typer)
- 24 Kombimunnstykke
- 25 Fronthåndtak
- 26 Svinghjul
- 27 Merkeplate

### Viktig

Les denne brukerveiledningen nøye før du bruker apparatet, og ta vare på den for senere referanse.

- Før du kobler til apparatet, må du kontrollere at spenningen som er angitt på apparatet, stemmer overens med nettspenningen.
- Du må ikke bruke apparatet hvis støpselet, ledningen eller selve apparatet er ødelagt.
- Hvis ledningen er ødelagt, må den alltid skiftes av Philips, et servicesenter som er godkjent av Philips, eller lignende kvalifisert personell, slik at farlige situasjoner unngås.
- Oppbevar apparatet utilgjengelig for barn.
- Sug aldri opp vann eller annen væske. Sug aldri opp lettantennelige stoffer, og sug ikke opp aske før den er blitt kald.
- Ikke rett slangen, røret eller noe annet tilbehør mot øynene eller ørene, og putt dem heller ikke i munnen når de er koblet til støvsugeren og støvsugeren er slått på.
- Når du bruker apparatet til å støvsuge aske, fin sand, kalk, sementstøv eller lignende stoffer, vil porene i støvsugerposen i papir bli blokkert. Da viser indikatoren for full støvsugerpose at støvsugerposen er full. Du må da skifte støvsugerposen, selv om den ikke er full enda (se avsnittet Utskifting).
- Bruk aldri apparatet uten motorbeskyttelsesfilteret. Dette skader motoren og forkorter apparatets levetid.
- Bruk aldri dette apparatet uten en støvsugerpose.
- Vi anbefaler at du bruker doble Philips s-bag™-støvsugerposer i papir.

## Elektromagnetiske felt (EMF)

Dette Philips-apparatet overholder alle standarder som gjelder for elektromagnetiske felt (EMF). Hvis det håndteres riktig og i samsvar med instruksjonene i denne brukerveiledningen, er det trygt å bruke det ut fra den kunnskapen vi har per dags dato.

### Før første gangs bruk

Du kan fjerne klistremerkene fra oppbevaringsbeholderen i plast (kun bestemte typer).

### Før bruk

#### Slange

**1** Slangen kobles til ved å skyve den inn i apparatet (1) og vri den med klokken (2) (fig. 2). Du kobler fra slangen ved å vri den mot klokken og trekke den ut av apparatet.

#### Plastrør (kun bestemte typer)

- 1** Rørdelene kobles til hverandre ved å sette den smale delen inn i den brede delen mens du vrir litt. (fig. 3)
- 2** Røret kobles til håndtaket på slangen ved å sette den smale delen inn i den brede delen og vri litt (fig. 4).
  - Hvis du vil koble røret eller rørdelene fra hverandre, trekker du og vrir litt.
  - Bruk samme metode for å koble til eller fra munnstykker.

#### Teleskoprør (kun bestemte typer)

- 1** Trykk på låseknappen på teleskoprørdelen og skyv låseknappen inn i åpningen i den andre rørdelen.
- 2** Koble teleskoprørdelen til håndtaket på slangen. Sett den smale delen inn i den brede delen og vri litt.
  - Når du skal koble fra røret, trekker du og vrir litt.
  - Bruk samme metode for å koble til eller fra munnstykker.
- 3** Juster teleskoprøret til den lengden som er mest komfortabel når du støvsuger. Skyv glidebryteren oppover, og dra den nederste rørdelen nedover eller oppover (fig. 5).

#### Kombimunnstykke

Du kan bruke kombimunnstykket på tepper (med børsten inne) eller harde gulv (med børsten ute).

- Når du skal støvsuge harde gulv, trykker du på vippebryteren øverst på kombimunnstykket med foten for å vippe børsten ut av munnstykket. (fig. 6)
- Når du skal støvsuge tepper, trykker du på den andre siden av vippebryteren for å felle børsten inn i munnstykket igjen. (fig. 7)

#### Fugemunnstykke, lite munnstykke og børstemunnstykke

Støvsugeren har ett eller flere av disse munnstykkene.

- 1** Koble det lille munnstykket, fugemunnstykket eller børstemunnstykket rett på håndtaket eller røret (fig. 8).
  - 1 Bruk det lille munnstykket til å støvsuge mindre områder, for eksempel sofaer eller stoler.
  - 2 Bruk fugemunnstykket til å støvsuge trange hjørner eller steder som er vanskelige å nå.
  - 3 Bruk det lille børstemunnstykket til å støvsuge datamaskiner, bokhyller osv.

**Bruke apparatet****Støvsuging**

- Du kan bære støvsugeren i håndtaket på forsiden eller oppå apparatet (fig. 9).

**1** Trekk ledningen ut av apparatet, og sett støpslet i stikkontakten.

**2** Trykk på av/på-knappen oppå apparatet med foten for å slå det på.

- Hvis du vil ta en liten pause, setter du kanten på munnstykket inn i parkeringssporet for å sette fra deg røret i en praktisk stilling (fig. 10).

**Justere sugeeffekten**

Du kan justere sugeeffekten med:

- glidebryteren for sugeeffekt på håndtaket (fig. 11)
- den elektroniske sugeeffektkontrollen på støvsugeren (kun bestemte typer) (fig. 12)

**Utskifting****Skifte støvsugerposer**

Koble alltid apparatet fra strømnettet før du skifter støvsugerpose.

Bytt støvsugerposen så snart indikatoren for full støvsugerpose oppå apparatet har endret farge permanent.

**1** Åpne dekselet (fig. 13).

**2** Skyv pappfliken på støvsugerposen bakover (fig. 14).

**3** Trekk pappfliken oppover for å løfte støvsugerposen ut av apparatet. (fig. 15)

► Støvsugerposen forsegles automatisk.

**4** Plasser den nederste kanten på den nye støvsugerposen foran sporet i bunnen av apparatet (1). Trekk pappfliken foran på støvsugerposen til deg til du hører et klikk (2). (fig. 16)

**5** Lukk dekselet.

**Skifte filtre**

Koble alltid apparatet fra strømnettet før du skifter filter.

Støvsugeren har enten et mikrofilter eller et HEPA-filter.

**Mikrofilter (kun bestemte typer)**

Skift ut mikrofilteret hver sjetten måned.

**1** Du tar av filtergitteret ved å vri det mot klokken (1) og dra det ut (2) (fig. 17).

**2** Fjern filterholderen fra gitteret.

**3** Fjern det gamle filteret fra gitteret.

**4** Sett det nye filteret på gitteret, og lås det på plass med filterstøtten (fig. 18).

**5** Sett filtergitteret tilbake på apparatet (1), og vri det med klokken (2) (fig. 19).

**HEPA-filter (kun bestemte typer)**

Skift ut HEPA-filteret hver sjetten måned.

**1** Du tar av filtergitteret ved å vri det mot klokken (1) og dra det ut (2) (fig. 17).

**2** Fjern HEPA-filteret (fig. 20).

**3** Sett inn et nytt HEPA-filter.

- 4 Sett filtergitteret tilbake på apparatet (1), og vri det med klokken (2) (fig. 19).

### Motorbeskyttelsesfilter

Skift ut motorbeskyttelsesfilteret en gang i året.

- 1 Åpne dekselet og trekk filterholderen ut av apparatet.
- 2 Sett inn et nytt filter i holderen (fig. 21).
- 3 Sett filterholderen tilbake i apparatet. Du vil høre et klikk (fig. 22).

### Rengjøring

Du må alltid slå av apparatet og trekke ut støpselet før du fjerner eller rengjør delene.

Ikke vask noen del av støvsugerens oppvaskmaskinen. Hvis det er nødvendig, kan du rengjøre delene med en fuktig klut.

- 1 Rengjør apparatet med en fuktig klut.

### Oppbevaring (fig. 23)

- 1 Slå av apparatet, og ta støpselet ut av vegguttaket.
- 2 Trykk på knappen for innrulling av ledning for å rulle inn ledningen.
- 3 Du kan oppbevare apparatet på to måter:
  - Sett kanten på munnstykket inn i parkeringssporet for å sette fra deg røret, og sett deretter bort apparatet (fig. 10).
  - Oppbevar apparatet og munnstykkene i boksen eller oppbevaringsbeholderen i plast som følger med.
- 4 Oppbevaringsfiguren i begynnelsen av brukerveiledningen viser hvordan du oppbevarer apparatet og munnstykkene i boksen eller oppbevaringsbeholderen av plast.

### Tilbehør

Hvis du har problemer med å få tak i støvsugerposer, filtre eller annet tilbehør til dette apparatet, kan du ta kontakt med Philips' kundestøtte der du er, eller se i garantiheftet.

#### Bestille støvsugerposer

- Philips Classic s-bag™ -støvsugerposer av papir har typenummer FC8021.
- Philips Clinic s-bag™ støvsugerposer med høy filtreringsevne har typenummer FC8022.
- Philips Anti-Odour s-bag™ støvsugerposer av papir har typenummer FC8023.
- Philips Long Performance s-bag™ støvsugerposer som varer ekstra lenge, har typenummer FC8024.

#### Bestille filtre

- HEPA-filteret har typenummer FC8029.
- Mikrofilteret har servicenummer 4322 000 38900.
- Motorbeskyttelsesfilteret har servicenummer 4322 000 38890.

### Miljø

- Ikke kast apparatet som vanlig husholdningsavfall når det ikke lenger brukes lenger. Lever det på en gjenvinningsstasjon. Slik bidrar du til å ta vare på miljøet (fig. 24).

**Garanti og service**

Hvis du trenger service eller informasjon, kan du gå til Philips' Internett-sider på [www.philips.com](http://www.philips.com) eller ta kontakt med Philips' kundestøtte der du er (du finner telefonnummeret i garantiheftet). Hvis det ikke finnes noen Philips-kundestøtte der du bor, kan du ta kontakt med den lokale Philips-forhandleren eller serviceavdelingen ved Philips Domestic Appliances and Personal Care BV. Oppbevaringsboksen dekkes ikke av vilkårene i den internasjonale garantien.

**Feilsøking****1 Sugeeffekten er redusert.**

- Kanskje støvsugerposen er full.

Skift støvsugerposen etter behov.

- Kanskje filtrene må skiftes.

Skift filtrene etter behov.

- Kanskje glidebryteren for sugeeffekt på håndtaket er åpen.

Lukk glidebryteren.

- Kanskje den elektroniske sugeeffektkontrollen (kun bestemte typer) har en for lav innstilling.

Still kontrollen inn på en høyere innstilling.

- Kanskje munnstykket, røret eller slangen er blokkert. (fig. 25)

- Når du vil fjerne en blokkering, kobler du den tilstoppede enheten fra, snur den og kobler den til den andre veien (så langt det lar seg gjøre). Slå deretter på støvsugeren for å tvinge luften forbi den tilstoppede enheten fra motsatt side.



## Descrição geral (fig. 1)

- 1 Cobertura
- 2 Saco de papel para o pó
- 3 Filtro de protecção do motor
- 4 Suporte do saco para o pó
- 5 Abertura da ligação da mangueira
- 6 Ligação da mangueira
- 7 Indicador de saco para o pó cheio
- 8 Pega superior
- 9 Botão de recolha do fio
- 10 Controlo electrónico da potência de sucção (apenas em modelos específicos)
- 11 Ficha de alimentação
- 12 Botão ligar/desligar
- 13 Ranhura de descanso
- 14 Filtro HEPA (apenas em modelos específicos)
- 15 Grelha do filtro
- 16 Microfiltro HEPA (apenas em modelos específicos)
- 17 Roda traseira
- 18 Bico
- 19 Bico pequeno (apenas em modelos específicos)
- 20 Escova (apenas em modelos específicos)
- 21 Mangueira com pega e orifício deslizante de potência de sucção
- 22 Peças do tubo plástico (apenas em modelos específicos)
- 23 Tubo telescópico (apenas em modelos específicos)
- 24 Escova dupla função
- 25 Pega frontal
- 26 Roda rotativa
- 27 Placa da referência

## Importante

Leia este manual do utilizador com atenção, antes de utilizar o aparelho e guarde-o para uma eventual consulta futura.

- Verifique se a voltagem indicada no aparelho corresponde à voltagem eléctrica local antes de ligar o aparelho.
- Não utilize o aparelho se a ficha, o fio ou o próprio aparelho estiverem danificados.
- Se o fio deste aparelho estiver danificado, deve ser substituído pela Philips, por um centro de assistência autorizado pela Philips ou por pessoal devidamente qualificado para se evitarem situações de perigo.
- Mantenha o aparelho fora do alcance das crianças.
- Nunca aspire água ou qualquer outro líquido. Nunca aspire substâncias inflamáveis nem cinzas que não estejam completamente frias.
- Não aponte a mangueira, o tubo ou qualquer outro acessório para os olhos ou ouvidos, nem coloque na boca quando estiverem ligados ao aspirador e este se encontrar em funcionamento.
- Ao utilizar o aparelho para aspirar cinzas, areia fina, cal, pó de cimento e substâncias semelhantes, os poros do saco de papel para o pó ficam obstruídos. Como resultado, o indicador de saco para o pó cheio indica que o saco está cheio. Substitua o saco para o pó, mesmo que ainda não esteja cheio.
- Nunca utilize o aparelho sem o Filtro de Protecção do Motor; pois pode danificar o motor e reduzir o tempo de vida do aparelho.
- Nunca utilize este aparelho sem um saco para o pó.
- É absolutamente recomendável que utilize sacos de papel para o pó Philips s-bag™ de camada dupla.

## Campos Electromagnéticos - EMF (Electro Magnetic Fields)

Este aparelho Philips cumpre todas as normas relacionadas com campos electromagnéticos (EMF). Se for manuseado correctamente e de acordo com as instruções presentes no manual do utilizador, o aparelho proporciona uma utilização segura, como demonstrado pelas provas científicas actualmente disponíveis.

### Antes da primeira utilização

Pode remover os autocolantes do depósito de arrumação em plástico (apenas em modelos específicos).

### Preparing for use

#### Mangueira

- 1 Para montar a mangueira, empurre-a para dentro do aparelho (1) e rode para a direita (2) (fig. 2).

Para retirar a mangueira, rode-a para a esquerda e puxe para fora do aspirador.

#### Tubo plástico (apenas em modelos específicos)

- 1 Para montar as peças do tubo umas às outras, introduza a secção estreita na secção larga e rode um pouco. (fig. 3)
- 2 Para montar o tubo à pega da mangueira, introduza a secção estreita na secção larga e rode um pouco (fig. 4).
  - Para desmontar o tubo ou as peças do tubo, puxe e rode um pouco.
  - Utilize o mesmo método para montar e desmontar os acessórios.

#### Tubo telescópico (apenas em modelos específicos)

- 1 Prima o botão de mola no tubo telescópico e deslize o botão de bloqueio para a abertura na outra parte do tubo.
- 2 Monte a peça do tubo telescópico à pega da mangueira. Introduza a secção estreita na secção larga e rode um pouco.
  - Para desmontar o tubo, puxe e rode um pouco.
  - Utilize o mesmo método para montar e desmontar os acessórios.
- 3 Ajuste o tubo telescópico ao comprimento que lhe for mais confortável enquanto aspira. Empurre o botão deslizante do tubo para cima e empurre a peça inferior do tubo para baixo ou puxe para cima (fig. 5).

#### Escova dupla função

Pode utilizar a escova dupla função em tapetes (com a escova recolhida) ou em soalhos rígidos (com a escova desdobrada).

- Para limpar soalhos rígidos, empurre com o pé o botão rotativo, na parte de cima da escova dupla função, para que a escova saia para fora da escova dupla função. (fig. 6)
- Para limpar tapetes, empurre o botão do outro lado para que a escova recolha para dentro da escova dupla função. (fig. 7)

#### Bico, bico pequeno e escova

○ seu aspirador inclui um ou mais destes três acessórios.

- 1 Monte o bico pequeno, o bico comprido ou a escova directamente à pega ou ao tubo (fig. 8).
  - 1 Utilize o bico pequeno para aspirar pequenas áreas, p. ex., as almofadas de cadeiras e sofás.
  - 2 Utilize o bico comprido para limpar cantos estreitos ou locais de difícil acesso.
  - 3 Utilize a escova pequena para limpar computadores, estantes de livros, etc.

## Utilização do aparelho

### Aspirar

- O aspirador pode ser transportado pela pega que se encontra na parte da frente ou de cima do aparelho (fig. 9).

- 1** Puxe o fio para fora do aparelho e ligue a ficha à tomada de parede.
- 2** Com o pé, prima o botão ligar/desligar na parte de cima do aparelho para ligá-lo.
  - Se quiser fazer uma pausa, introduza o gancho do bico na ranhura de descanso, para colocar o tubo numa posição conveniente (fig. 10).

### Ajuste da potência de sucção

Pode ajustar a potência de sucção com:

- o orifício deslizante de potência de sucção na pega ou (fig. 11)
- o controlo electrónico da potência de sucção no aspirador (apenas em modelos específicos) (fig. 12).

## Substituição

### Substituição do saco para o pó

Antes de proceder à troca do saco para o pó, desligue sempre o aspirador da tomada.

Substitua o saco para o pó assim que o indicador de saco cheio no topo do aparelho tiver mudado permanentemente de cor.

- 1** Abra a cobertura (fig. 13).
- 2** Empurre a etiqueta de cartão do saco para o pó para trás (fig. 14).
- 3** Puxe a etiqueta de cartão para cima para retirar o saco para o pó do aparelho. (fig. 15)
  - ▶ O saco para o pó é fechado automaticamente.
- 4** Coloque a extremidade inferior do novo saco para o pó em frente da aresta na parte inferior do aparelho (1). Puxe a face em cartão do saco para o pó na sua direcção ('clique') (2). (fig. 16)
- 5** Feche a tampa.

### Substituição dos filtros

Desligue sempre o aparelho antes de substituir um filtro.

O seu aparelho está equipado com um Microfiltro ou um Filtro HEPA.

#### **Microfiltro HEPA (apenas em modelos específicos)**

Substitua o Microfiltro de 6 em 6 meses.

- 1** Para remover a grelha do filtro, rode-a para a esquerda (1) e puxe-a para fora (2) (fig. 17).
- 2** Retire o suporte do filtro da grelha.
- 3** Retire o filtro usado da grelha.
- 4** Coloque o novo filtro na grelha e bloqueie-o com o suporte do filtro (fig. 18).
- 5** Volte a colocar a grelha na sua posição no aparelho (1) e rode para a direita (2) (fig. 19).

#### **Filtro HEPA (apenas em modelos específicos)**

Substitua o Filtro HEPA de 6 em 6 meses.

- 1** Para remover a grelha do filtro, rode-a para a esquerda (1) e puxe-a para fora (2) (fig. 17).

- 2 Retire o Filtro HEPA (fig. 20).
- 3 Introduza um novo Filtro HEPA.
- 4 Volte a colocar a grelha na sua posição no aparelho (1) e rode para a direita (2) (fig. 19).

### **Filtro de protecção do motor**

Substitua o filtro de protecção do motor uma vez por ano.

- 1 Abra a tampa e puxe o suporte do filtro para fora do aparelho.
- 2 Introduza um novo filtro no suporte (fig. 21).
- 3 Coloque o suporte do filtro novamente no aparelho ('clique') (fig. 22).

### **Limpeza**

Desligue sempre o aparelho da corrente antes de limpar quaisquer peças.

Não limpe qualquer peça do aspirador na máquina de lavar loiça. Se necessário, limpe as peças com um pano húmido.

- 1 Limpe o aparelho com um pano húmido.

### **Arrumação (fig. 23)**

- 1 Desligue o aparelho e remova a ficha de alimentação da tomada de parede.
- 2 Prima o botão de recolha do fio para recolher o fio de alimentação.
- 3 **Pode guardar o aparelho de duas formas:**
  - Introduza a aresta do bico na ranhura de descanso para pousar o tubo e depois guarde o aparelho (fig. 10).
  - Guarde o aparelho e os seus acessórios na caixa ou depósito de arrumação em plástico incluído.
- 4 **Para guardar o aparelho, observe a figura de arrumação no início deste manual do utilizador. Esta figura mostra como guardar o aparelho e os seus acessórios na caixa ou depósito de arrumação em plástico.**

### **Acessórios**

Se tiver dificuldades em obter sacos para o pó, filtros ou outros acessórios para este aspirador, contacte o Centro de Atendimento ao Cliente Philips do seu país ou consulte o folheto da garantia mundial.

#### **Encomendar sacos para o pó**

- Estão disponíveis sacos de papel Classic s-bag™ da Philips, com a referência FC8021.
- Estão disponíveis sacos de alta filtração Clinic em forma de S™ da Philips, com a referência FC8022.
- Estão disponíveis sacos de papel Anti-Odour (anti-odores) em forma de S™ da Philips, com a referência FC8023.
- Estão disponíveis sacos Long Performance (desempenho duradouro) em forma de S™ da Philips, com a referência FC8024.

#### **Encomendar filtros**

- Os Filtros HEPA têm a referência FC8029.
- Os Microfiltros têm a referência de serviço 4322 000 38900.
- Os Filtros de Protecção do Motor têm a referência de serviço 4322 000 38890.

## Ambiente

- Não deite fora o aparelho junto com o lixo doméstico normal no final da sua vida útil; entregue-o num ponto de recolha oficial para reciclagem. Ao fazê-lo ajuda a preservar o ambiente (fig. 24).

## Garantia e assistência

Se precisar de informações ou se tiver algum problema, visite o site da Philips em [www.philips.pt](http://www.philips.pt) ou contacte o Centro de Atendimento ao Cliente Philips do seu país (encontrará o número de telefone no folheto da garantia mundial). Se não existir um Centro de Atendimento ao Cliente no seu país, dirija-se ao distribuidor Philips local ou contacte o Departamento de Assistência da Philips Domestic Appliances and Personal Care BV.

A caixa de arrumação não está abrangida pelos termos da garantia internacional.

## Resolução de problemas

### 1 A potência de sucção é insuficiente

- Talvez o saco para o pó esteja cheio.

Se necessário, substitua o saco para o pó.

- Talvez os filtros precisem de ser substituídos.

Se necessário, substitua os filtros.

- Talvez o orifício deslizante de potência de sucção na pega esteja aberto.

Feche o orifício deslizante.

- Talvez o controlo electrónico de potência de sucção (apenas em modelos específicos) esteja regulado numa posição baixa.

Regule o controlo para uma posição mais alta.

- Verifique se o bico, o tubo ou a mangueira estão entupidos. (fig. 25)

- Para os desentupir, retire a peça que estiver obstruída e monte-a (tanto quanto possível) na posição contrária. Ligue o aspirador de modo a forçar o ar pela peça obstruída na direcção oposta.

**Allmän beskrivning (Bild 1)**

- 1 Kåpa
- 2 Damppåse av papper
- 3 Motorskyddsfilter
- 4 Hållare för damppåse
- 5 Slanganslutning
- 6 Slanganslutning
- 7 Indikator för full damppåse
- 8 Övre handtag
- 9 Knapp för sladdupprullning
- 10 Elektronisk kontroll av sugeffekt (endast vissa modeller).
- 11 Stickkontakt
- 12 På/av-knapp
- 13 Parkeringsspår
- 14 HEPA-filter (endast vissa modeller)
- 15 Filtergaller
- 16 Mikrofilter (endast vissa modeller)
- 17 Bakhjul
- 18 Fogmunstycke
- 19 Litet munstycke (endast vissa modeller)
- 20 Borstmunstycke (endast vissa modeller)
- 21 Slang med handtag och reglage för sugeffekt
- 22 Rördelar i plast (endast vissa modeller)
- 23 Teleskoprör (endast vissa modeller)
- 24 Kombinationsmunstycke
- 25 Främre handtag
- 26 Svängbart hjul
- 27 Märklåt

**Viktigt**

- Läs användarhandboken noggrant innan du använder apparaten och spara den för framtida bruk.
- Kontrollera att den spänning som anges på apparaten överensstämmer med den lokala nätspänningen innan du ansluter apparaten.
  - Använd inte apparaten om stickkontakten, nätsladden eller själva apparaten är skadad.
  - Om apparatens nätsladd är skadad måste den alltid bytas ut av Philips, ett av Philips auktoriserat serviceombud eller liknande behöriga personer för att undvika olyckor.
  - Förvara apparaten utom räckhåll för barn.
  - Sug aldrig upp vatten eller någon annan vätska. Sug aldrig upp lättantändliga ämnen, och sug inte upp aska förrän den är sval.
  - Rikta inte slang, röret eller annat tillbehör mot ögon eller öron och stoppa dem inte i munnen när de är anslutna till dammsugaren och den är påslagen.
  - När du använder apparaten till att suga upp aska, fin sand, kalk, cementdamm och liknande ämnen täpps pappersdamppåsens porer igen. Indikatorn för full damppåse kommer då att indikera att damppåsen är full. Byt ut damppåsen, även om den inte är full ännu.
  - Använd aldrig dammsugaren utan motorskyddsfilteret. Apparaten motor kan då skadas och livslängden förkortas.
  - Använd aldrig apparaten utan damppåse.
  - Vi rekommenderar att du använder pappersdamppåsar med dubbla lager av typen Philips s-bag<sup>TM</sup>.

## Elektromagnetiska fält (EMF)

Den här apparaten från Philips uppfyller alla standarder för elektromagnetiska fält (EMF). Om apparaten hanteras på rätt sätt och enligt instruktionerna i den här användarhandboken är den säker att använda enligt de vetenskapliga belägg som finns i dagsläget.

### Före första användningen

Du kan ta bort etiketterna från förvaringsstället i plast (endast vissa modeller).

### Förberedelser inför användning

#### Slang

**1** Anslut slangen genom att trycka in den i dammsugaren (1) och vrida den medurs (2) (Bild 2). Ta av slangen genom att vrida den motsols och sedan dra ut den.

#### Plaströr (endast vissa modeller)

**1** Anslut rördelarna till varandra genom att sätta in den smala delen i den breda delen och vrida lite. (Bild 3)

**2** Anslut röret till handtaget på slangen genom att sätta in den smala delen i den breda delen och vrida lite (Bild 4).

- Om du vill koppla bort rören eller rördelarna drar du ut dem och vrider lite.
- Anslut och koppla bort tillbehören på samma sätt.

#### Teleskoprör (endast vissa modeller)

**1** Tryck på den fjäderbelastade låsknappen på teleskoprördelen och skjut in låsknappen i öppningen i den andra rördelen.

**2** Anslut teleskoprördelen till handtaget på slangen. Sätt in den smala delen i den breda delen och vrid lite.

- Om du vill koppla bort röret drar du ut det och vrider lite.
- Anslut och koppla bort tillbehören på samma sätt.

**3** Justera teleskopröret till önskad längd när du dammsuger. Skjut reglaget på röret uppåt och skjut den nedre rördelen nedåt eller dra den uppåt (Bild 5).

#### Kombinationsmunstycke

Du kan använda kombinationsmunstycket på mattor (med borsten infällda) eller på hårda golv (med borsten utfällda).

- Om du ska dammsuga hårda golv trampar du med foten på lämplig omkopplare på kombinationsmunstycket för att fälla ut borsten från munstyckets hölje. (Bild 6)
- Om du ska dammsuga mattor trampar du på andra sidan av pedalen för att fälla in borsten i höljet igen. (Bild 7)

#### Fogmunstycke, litet munstycke och borstmunstycke

Dammsugaren levereras med ett eller flera av följande tre tillbehör:

**1** Anslut det lilla munstycket, fogmunstycket eller borstmunstycket direkt till handtaget eller röret (Bild 8).

- 1 Använd det lilla munstycket när du ska dammsuga små ytor, t.ex. dynorna på fåtöljer och soffor.
- 2 Använd fogmunstycket när du ska rengöra hörn eller svåråtkomliga ställen.
- 3 Använd det lilla borstmunstycket när du ska rengöra datorer, bokhyllor osv.

## Använda apparaten

### Dammsugning

- Du kan bära dammsugaren i handtaget som finns på framsidan eller ovasidan av apparaten (Bild 9).

- 1 Dra ut nätsladden ur apparaten och sätt stickproppen i vägguttaget.
- 2 Tryck på på/av-knappen på apparatens ovasida med foten för att starta den.
  - Om du vill ta en kort paus för du in munstyckets baksida i förvaringsspåret för att parkera röret i ett lämpligt läge (Bild 10).

### Justera sugeffekten

Du kan justera sugeffekten med:

- reglaget för sugeffekt på handtaget (Bild 11)
- den elektroniska kontrollen av sugeffekt på dammsugaren (endast vissa modeller) (Bild 12).

## Byten

### Byte av dammpåse

Dra alltid ur stickkontakten innan dammpåsen byts ut.

Byt dammpåse när indikatorn för full dammpåse har ändrat färg permanent.

- 1 Öppna höljet (Bild 13).
- 2 Tryck kartongfliken på dammpåsen bakåt (Bild 14).
- 3 Dra kartongfliken uppåt och lyft ut dammpåsen ur apparaten. (Bild 15)
  - Dammpåsen stängs igen automatiskt.
- 4 Sätt den nya dammpåsens nedre kant framför kanten längst ned på apparaten (1). Dra dammpåsens kartongflik mot dig (ett klickljud hörs) (2). (Bild 16)
- 5 Stäng höljet.

### Byte av filter

Dra alltid ur nätsladden innan filtret byts ut.

Dammsugaren är utrustad med antingen ett mikrofilter eller ett HEPA-filter.

#### Mikrofilter (endast vissa modeller)

Byt ut mikrofiltret var sjätte månad.

- 1 Ta bort filtergallret genom att vrida på det moturs (1) och sedan dra ut det (2) (Bild 17).
- 2 Ta bort filterhållaren från gallret.
- 3 Ta bort det gamla filtret från gallret.
- 4 Sätt det nya filtret på gallret och lås det på plats med filterstödet (Bild 18).
- 5 Sätt tillbaka gallret på apparaten (1) och vrid det medurs (2) (Bild 19).

#### HEPA-filter (endast vissa modeller)

Byt ut HEPA-filtret var sjätte månad.

- 1 Ta bort filtergallret genom att vrida på det moturs (1) och sedan dra ut det (2) (Bild 17).
- 2 Ta bort HEPA-filtret (Bild 20).
- 3 Sätt i ett nytt HEPA-filter.



- 4 Sätt tillbaka gallret på apparaten (1) och vrid det medurs (2) (Bild 19).

### Motorskyddsfilter

Byt motorskyddsfilter en gång om året.

- 1 Öppna höljet och dra ut filterhållaren ur apparaten.
- 2 Sätt in ett nytt filter i hållaren (Bild 21).
- 3 Sätt tillbaka filterhållaren i apparaten (ett klickljud hörs) (Bild 22).

### Rengöring

Stäng alltid av apparaten och dra ut nätsladden innan du rengör några delar.

Rengör inte några delar av dammsugaren i diskmaskinen. Rengör vid behov delarna med en fuktig trasa.

- 1 Rengör apparaten med en fuktig trasa.

### Förvaring (Bild 23)

- 1 Stäng av apparaten och dra ut nätsladden ur vägguttaget.
- 2 Rulla in nätsladden genom att trycka på knappen för sladdupprullning.
- 3 Du kan förvara apparaten på två sätt:
  - För in munstyckets baksida i förvaringspåret och ställ sedan undan apparaten (Bild 10).
  - Förvara apparaten och dess tillbehör i lådan eller det medföljande förvaringsstället i plast.
- 4 Titta på förvaringsbilden i början av den här användarhandboken. Den här bilden beskriver hur du förvarar apparaten och dess tillbehör i lådan eller förvaringsstället i plast.

### Tillbehör

Om du har svårt att få tag på dammpåsar, filter eller andra tillbehör till dammsugaren kan du kontakta Philips kundtjänst i ditt land eller läsa i garantibroschyren.

#### Beställning av dammpåsar

- Philips Classic s-bag-dammpåsar av <sup>TM</sup> papper har modellnummer FC8021.
- Philips Clinic s-bag-dammsugarpåsar med <sup>TM</sup> hög filtrering har modellnummer FC8022.
- Philips Anti-odour s-bag-dammsugarpåsar av <sup>TM</sup> papper har modellnummer FC8023.
- Philips Long Performance s-bag-dammsugarpåsar <sup>TM</sup> med extra lång hållbarhet har modellnummer FC8024.

#### Beställa filter

- HEPA-filter har modellnummer FC8029.
- Mikrofilter har servicenummer 4322 000 38900.
- Motorskyddsfilter har servicenummer 4322 000 38890.

### Miljön

- Kasta inte apparaten i hushållssoporna när den är förbrukad. Lämna in den för återvinning vid en officiell återvinningsstation, så hjälper du till att skydda miljön (Bild 24).

## Garanti och service

Om du behöver information eller har problem med apparaten kan du besöka Philips webbplats på [www.philips.com](http://www.philips.com) eller kontakta Philips kundtjänstcenter i ditt land (du hittar telefonnumret i garantibroschyren). Om det inte finns något kundtjänstcenter i ditt land vänder du dig till din lokala Philips-återförsäljare eller kontaktar serviceavdelningen på Philips Domestic Appliances and Personal Care BV.

Förvaringslådan omfattas inte av de internationella garantivillkoren:

## Felsökning

### 1 Sugeffekten är för svag

- Dammpåsen kan vara full.

Byt vid behov ut dammsugarpåsen.

- Filtren kanske måste bytas ut.

Byt vid behov ut filtren.

- Reglaget för sugeffekt på handtaget kanske är öppet.

Stäng reglaget.

- Den elektroniska kontrollen av sugeffekt (endast vissa modeller) kanske är inställd på en låg effekt.

Ställ in kontrollen på en högre effekt.

- Munstycket, röret eller slangen kanske är tilltäppt. (Bild 25)
- Du kan ta bort det som orsakar tilltäppningen genom att ta loss den tilltäppta delen och sedan ansluta den (om det går) åt andra hållet. Slå på dammsugaren så att luften tvingas i motsatt riktning, genom den del som är tilltäppt.

## Genel Açıklamalar (Şek. 1)

- 1 Kapak
- 2 Kağıt toz torbası
- 3 Motor Koruma Filtresi
- 4 Torba tutucu
- 5 Hortum bağlantı deliği
- 6 Hortum konnektörü
- 7 Torba dolu göstergesi
- 8 Üst kol
- 9 Kordon sarma düğmesi
- 10 Elektronik emiş gücü kontrolü (belirli modellerde bulunmaktadır)
- 11 Elektrik fişi
- 12 Açma/kapama düğmesi
- 13 Durdurma yuvası
- 14 HEPA Filtresi (belirli modellerde bulunmaktadır)
- 15 Filtre ızgarası
- 16 Mikro Filtre (sadece belirli modellerde)
- 17 Arka tekerlek
- 18 Aralık temizleme başlığı
- 19 Küçük başlık (belirli modellerde bulunmaktadır)
- 20 Fırça başlığı (belirli modellerde bulunmaktadır)
- 21 Tutma kolu ve emiş gücü sürgülü hortum
- 22 Plastik boru parçaları (belirli modellerde bulunmaktadır)
- 23 Teleskopik boru (belirli modeller içindir)
- 24 Kombine başlık
- 25 Ön kol
- 26 Döner tekerlek
- 27 Tip plakası

## Önemli

- Cihazı kullanmadan önce bu kullanım kılavuzunu okuyun ve gelecekte de başvurmak üzere saklayın.
- Cihazı fişe takmadan önce, üstünde yazılı olan gerilimin, evinizdeki şebeke gerilimiyle uygun olup olmadığını kontrol edin.
  - Cihazın fişi, kordonu veya kendisi hasarlıysa kesinlikle kullanmayın.
  - Elektrik kablosu hasar gördüğünde, tehlikeden sakınmak için mutlaka Philips'in yetkili servis merkezi veya benzer şekilde yetkilendirilmiş kişiler tarafından değiştirilmesini sağlayın.
  - Cihazı çocuklardan uzak tutun.
  - Kesinlikle su veya diğer sıvı maddeleri süpürmeyin. Yanıcı maddeleri asla süpürmeyin ve sigara külü süpürürken mutlaka soğumasını bekleyin.
  - Hortumu, boruyu yada diğer aksesuarları, elektrikli süpürgeye bağlı ve elektrikli süpürge açık iken gözlerinize ya da kulaklarınıza doğrultmayın ve ağızınıza almayın.
  - Cihazı kül, ince kum, kireç, çimento tozu ve benzer maddeleri süpürmek için kullandığınızda, kağıt toz torbası üzerindeki gözenekler tıkanır. Bunun sonucu olarak toz torba dolu göstergesi torbanın dolu olduğunu gösterecektir. Tamamen dolmamış olsa dahi torbayı değiştirin.
  - Cihazı kesinlikle Motor Koruma Filtresi olmadan kullanmayın. Bu, motora zarar verir ve cihazın kullanım ömrünü azaltır.
  - Cihazı kesinlikle toz torbası olmadan kullanmayın.
  - Philips s-bag™ çift katlı kağıt toz torbaları kullanmanız tavsiye edilir.

## Elektromanyetik alanlar (EMF)

Bu Philips cihazı elektromanyetik alanlarla (EMF) ilgili tüm standartlarla uyumludur. Bu cihaz, gereği gibi ve bu kılavuzdaki talimatlara uygun şekilde kullanıldığında, bugünün bilimsel verilerine göre kullanımı güvenlidir.

### İlk kullanımdan önce

Plastik depolama haznesi üzerindeki etiketleri çıkarabilirsiniz (belirli modellerde bulunmaktadır).

### Cihazın kullanıma hazırlanması

#### Hortum

**1** Hortumu cihaza takarken (1), saat yönünde çevirerek bastırın (2) (Şek. 2). Hortumu çıkarmak için, saat yönü tersinde çevirerek dışarıya doğru çekiniz.

#### Plastik boru (belirli modellerde bulunmaktadır)

- 1** Boruları birbirlerine bağlamak için dar kısmı daha geniş olan kısma yerleştirin ve bir parça döndürün. (Şek. 3)
- 2** Boruyu hortumun sapına bağlamak için, dar kısmı daha geniş olan kısma yerleştirin ve bir parça döndürün (Şek. 4).
  - Boruyu ya da boru parçalarını çıkarmak için çekin ve bir parça döndürün.
  - Aksesuarları takmak ve çıkarmak için de aynı yöntemi kullanın.

#### Teleskopik boru (belirli modeller içindir)

- 1** Borunun teleskopik kısmı üzerindeki yaylı kilitleme düğmesine basın ve kilitleme düğmesini, borunun diğer kısmındaki açıklığa kaydırın.
- 2** Borunun teleskopik kısmını hortumun sapına bağlayın. Dar kısmı daha geniş olan kısma yerleştirin ve bir parça döndürün.
  - Boruyu çıkarmak için, çekin ve bir parça döndürün.
  - Aksesuarları takmak ve çıkarmak için de aynı yöntemi kullanın.
- 3** Teleskopik borunun uzunluğunu, süpürme sırasında sizin için en rahat olacak şekilde ayarlayın. Boru üzerindeki sürgüyü yukarıya itin ve borunun alt kısmını aşağıya itin ya da yukarıya doğru çekin (Şek. 5).

#### Kombine başlık

Kombine başlığı halılar (firça şeritleri içeride) ya da sert zeminler (firça şeritleri dışarıda) için kullanabilirsiniz.

- Sert zeminleri temizlemek için kombine başlık üzerindeki pedala ayağınızla basarak başlıkta bulunan fırçaları dışarıya çıkartın. (Şek. 6)
- Halıların temizlemek için, diğer taraftaki pedala basarak başlıktaki fırçaları içeri çekin. (Şek. 7)

#### Aralık temizleme başlığı, küçük başlık ve firça başlık

Elektrikli süpürgeyle birlikte bu aksesuarlardan biri ya da daha fazlası verilmektedir.

- 1** Küçük başlık, aralık temizleme başlığı veya küçük başlığı doğrudan sapa veya boruya bağlayın (Şek. 8).
  - 1 Küçük başlığı sandalyeler ve koltuklar gibi küçük alanları temizlemek için kullanabilirsiniz.
  - 2 Ulaşılması zor yerleri ve dar köşeleri temizlerken aralık temizleme başlığını kullanın.
  - 3 Bilgisayarlar, kitap rafları gibi yerleri temizlerken küçük firça başlığını kullanın.

## Cihaz kullanımı

### Süpürme

- Cihazın önünde ya da üst kısmında bulunan taşıma sapı yardımı ile cihazı taşıyabilirsiniz (Şek. 9).

**1** Elektrik kordonunu cihazdan çıkarın ve elektrik prizine takın.

**2** Cihazın üst kısmındaki açma/kapama düğmesine ayağınızla basarak cihazı açın.

- Kısa bir süre için ara vermek istediğinizde, başlık üzerindeki çıkıntıyı durdurma yuvasına takarak boruyu uygun bir konumda durdurun (Şek. 10).

### Emiş gücünün ayarlanması

Emiş gücünü aşağıdaki şekillerde ayarlayabilirsiniz:

- sapın üzerindeki emiş gücü sürgüsü ya da (Şek. 11)

- süpürgeğin üzerindeki elektronik emiş gücü kontrolü (belirli modellerde bulunmaktadır) (Şek. 12)

## Değiştirme

### Torbanın değiştirilmesi

Torbayı değiştirmeden önce mutlaka cihazın fişini prizden çekin.

Cihazın üst kısmındaki torba dolu göstergesi renk değiştirdiğinde, en kısa sürede torbayı değiştirin.

**1** Kapağı açın (Şek. 13).

**2** Torbanın karton etiketini arkaya bastırın (Şek. 14).

**3** Torbayı cihazdan çıkarmak için karton etiketi yukarı çekin. (Şek. 15)

• Torba otomatik olarak kapanır.

**4** Yeni torbanın alt ucunu, cihazın altındaki çıkıntının ön tarafına yerleştirin (1). Torbanın karton ön kısmını kendinize doğru çekin ('klik sesi') (2). (Şek. 16)

**5** Kapağı kapatın.

### Filtrelerin değiştirilmesi

Filtreyi değiştirmeden önce mutlaka cihazın fişini prizden çekin.

Süpürgeğinizde bir adet Mikro Filtre ya da bir adet HEPA Filtresi bulunur.

#### Mikro Filtre (sadece belirli modellerde)

Mikro Filtreyi her 6 ayda bir değiştirin.

**1** Filtre izgarasını çıkarmak için, saatin ters yönünde çevirin (1) ve dışarıya çekin (2) (Şek. 17).

**2** Filtre tutucuyu izgaradan çıkarın.

**3** Eski filtreyi izgarasından ayırın.

**4** Yeni filtreyi izgaraya takın ve filtre desteğiyle yerine kilitleyin (Şek. 18).

**5** Filtre izgarasını cihaza geri takın (1) ve saat yönünde çevirin (2) (Şek. 19).

#### HEPA Filtresi (belirli modellerde bulunmaktadır)

HEPA Filtresini her 6 ayda bir değiştirin.

**1** Filtre izgarasını çıkarmak için, saatin ters yönünde çevirin (1) ve dışarıya çekin (2) (Şek. 17).

**2** HEPA Filtresini çıkartın (Şek. 20).

**3** Yeni bir HEPA Filtresi takın.

- 4 Filtre ızgarasını cihaza geri takın (1) ve saat yönünde çevirin (2) (Şek. 19).

### Motor Koruma Filtresi

Motor Koruma Filtresini yılda bir kez değiştirin.

- 1 Kapağı açın ve filtre tutucuyu cihazdan çekip çıkartın.
- 2 Tutucuya yeni bir filtre takın (Şek. 21).
- 3 Filtre tutucuyu tekrar cihaza takın ('klik sesi') (Şek. 22).

### Temizleme

Herhangi bir parçayı temizlemeden önce cihazı mutlaka kapatın ve fişi prizden çekin.

Elektrikli süpürgeğin hiçbir parçasını bulaşık makinesinde yıkamayın. Parçaları, temizlenmeleri gerekiyorsa, nemli bir bezle temizleyin.

- 1 Cihazı nemli bir bez ile silerek temizleyin.

### Saklama (Şek. 23)

- 1 Cihazı kapatın ve elektrik fişini prizden çekin.
- 2 Kordonu sarmak için kordon sarma düğmesine basın.
- 3 Cihazı saklamanın iki yolu bulunmaktadır:
  - Başlık üzerindeki çıkıntıyı durdurma yuvasına takarak boruyu sabitleyin ve cihazı kaldırm (Şek. 10).
  - Cihazı ve aksesuarlarını, birlikte verilen kutuda veya plastik saklama haznesinde saklayın.
- 4 Cihazı saklamak için bu kılavuzun başındaki saklama şekline bakın. Bu şekil, cihazı ve aksesuarlarını kutuda ya da plastik saklama kabında nasıl saklayacağınızı gösterir.

### Aksesuarlar

Eğer bu cihaza ait torba, filtre ve diğer aksesuarların temininde bir zorluk yaşıyorsanız lütfen ülkenizdeki Philips Tüketici Danışma Hattını arayın ya da global garanti kitapçığına başvurun.

#### Torba siparişi

- Philips Classic s-bag™ kağıt toz torbaları FC8021 tip numarası ile temin edilebilir.
- Philips Clinic s-bag™ yüksek filtrasyonlu toz torbaları FC8022 tip numarası ile temin edilebilir.
- Philips Anti-Odour s-bag™ kağıt toz torbaları FC8023 tip numarası ile temin edilebilir.
- Ekstra uzun temizlik performansı için Philips Long Performance s-bag™ toz torbaları FC8024 tip numarası ile temin edilebilir.

#### Filtre siparişi

- HEPA Filtresi, FC8029 model numarası ile satın alınabilir.
- Mikro Filtreler, 4322 000 38900 servis numarası ile satın alınabilir.
- Motor Koruma Filtreleri, 4322 000 38890 servis numarası ile satın alınabilir.

### Çevre

- Kullanım ömrü sonunda, cihazı normal ev atıklarınızla birlikte atmayın; bunun yerine, geri dönüşüm için resmi toplama noktalara teslim edin. Böylece, çevrenin korunmasına yardımcı olursunuz (Şek. 24).

## Garanti ve Servis

Eğer daha fazla bilgiye ihtiyaç duyarsanız veya bir sorun yaşarsanız, lütfen [www.philips.com.tr](http://www.philips.com.tr) adresindeki Philips web sitesini ziyaret edin veya ülkenizde bulunan Philips Müşteri Danışma Merkezi ile iletişim kurun (telefon numaralarını dünya çapında garanti kitapçığında bulabilirsiniz). Eğer ülkenizde Müşteri Danışma Merkezi yoksa, yerel Philips yetkilinize başvurun veya Philips Ev Aletleri ve Kişisel Bakım BV Servis Departmanı ile iletişim kurun. Saklama kutusu uluslararası garanti kapsamı dahilinde değildir.

## Sorun giderme

### 1 Emiş gücü yetersiz

- Toz torbası dolu olabilir.

Eğer gerekliyse, toz torbasını değiştirin.

- Filtrenin değiştirilmesi gerekiyor olabilir.

Eğer gerekliyse, filtreleri değiştirin.

- Sapın üzerindeki emiş gücü sürgüsü açık olabilir.

Sürgüyü kapatın.

- Elektronik çekiş gücü kontrolü (belirli modellerde bulunmaktadır) düşük değere ayarlanmış olabilir.

Daha yüksek bir değere ayarlayın.

- Süpürme başlığı, boru veya hortum tıkanmış olabilir. (Şek. 25)

- Herhangi bir tıkanma söz konusu olduğunda, tıkanan aparatı çıkartarak ters taraftan (mümkün olduğunca uzak) bağlayın. Elektrikli süpürgeyi açarak tıkanmış parçaya ters yönden hava gönderin.







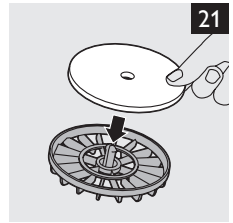
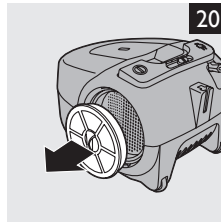
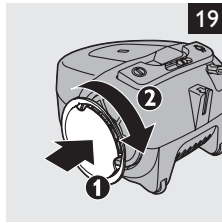
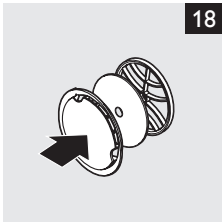
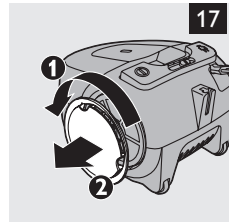
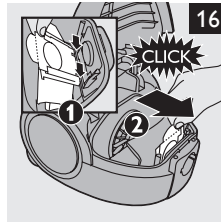
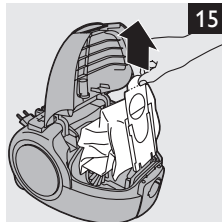
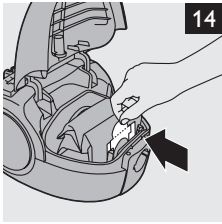
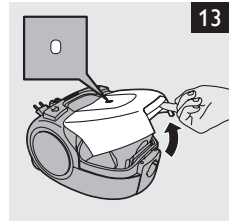
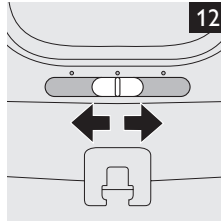
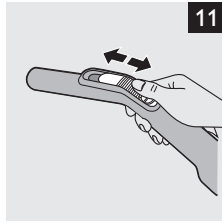
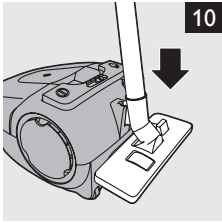
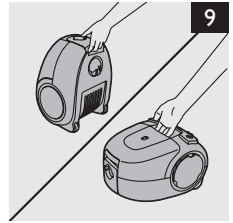
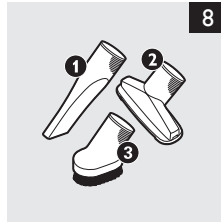
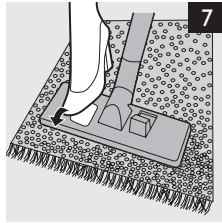
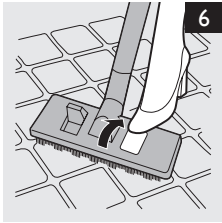
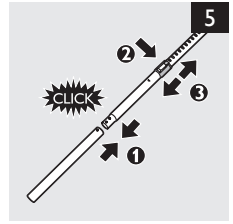
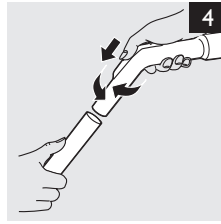
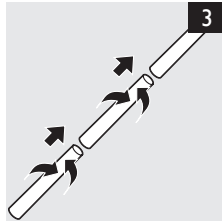
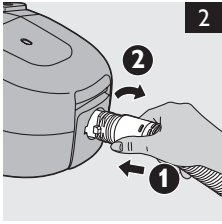

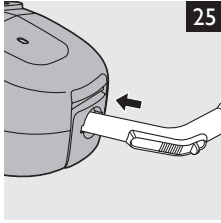
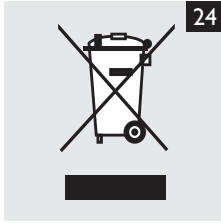
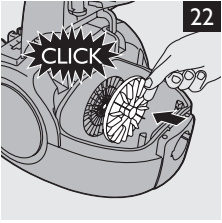



[www.philips.com](http://www.philips.com)

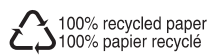

4222.003.3347.2