

Always here to help you

Register your product and get support at
www.philips.com/welcome

HD8650



PHILIPS

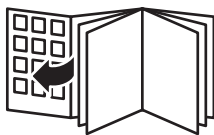

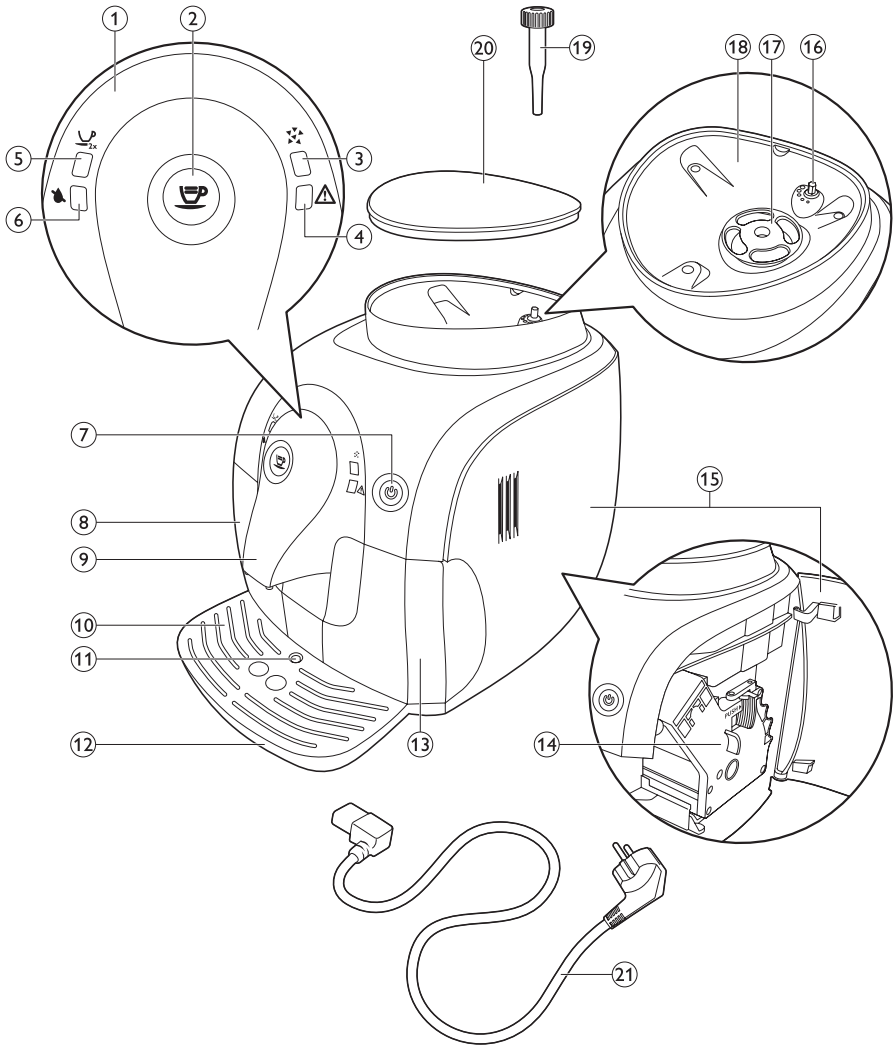

HD8650

MAGYAR 6
POLSKI 27
ROMÂNĂ 48

Tartalomjegyzék

Bevezetés	6
Általános leírás	6
Fontos!	7
Vigyázat!	7
Figyelmeztetés	7
Figyelmeztetés!	8
Elektromágneses mezők (EMF)	8
Teendők az első használat előtt	8
A készülék üzembe helyezése	8
Előkészítés a használatra	9
A víztartály feltöltése	9
A szemeskávé-tartály megtöltése	9
A készülék felmelegedése	10
Automatikus öblítési ciklus	11
Az Intenza+ vízszűrő beszerelése	12
A készülék használata	12
Kávéfőzés	13
A készülék beállítása	13
Az őrlési fok beállítása	13
A kávémenyiség beállítása	14
Tisztítás és karbantartás	14
A kávéfőző-egység tisztítása	15
Olajozás	17
A készülék vízkőmentesítése	18
Vízkőmentesítés	18
Előkészítés	18
Vízkőmentesítési ciklus	19
Öblítési ciklus	19
Ha nem tudja befejezni a vízkőmentesítési ciklust.	21
A fényjelzések jelentése	21
Újrahasznosítás	24
Garancia és terméktámogatás	24
Karbantartási termékek rendelése	24
Hibaelhárítás	24
Műszaki adatok	26

Bevezetés

Köszönjük, hogy megvásárolta ezt a teljesen automatikus Philips eszpresszó kávéfőzőt! A Philips által biztosított teljes körű támogatáshoz regisztrálja termékét a www.philips.com/welcome weboldalon.

A készülék alkalmas presszókávé készítésére a kávészemekből. Ebben a használati útmutatóban minden szükséges információt megtalál a készülék üzembe helyezéséhez, használatához és karbantartásához.

Általános leírás (ábra 1)

- 1 Kezelőpanel
- 2 Kávé gomb
- 3 Vízkőmentesítés jelzőfény
- 4 Figyelmeztető fény
- 5 2 csésze kijelző

- 6 Üres víztartályt jelző fény
- 7 Be- és kikapcsológomb jelzőfény
- 8 Víztartály
- 9 Kávékifolyó
- 10 Cseppfelfogó tálca fedele
- 11 „Cseppfelfogó tálca megtelt” kijelző
- 12 Cseppfelfogó tálca
- 13 Kávéőrlemény-tartó
- 14 Forrázóegység
- 15 Karbantartó ajtó
- 16 Őrlésifok-beállító gomb
- 17 Kerámia kávédaráló
- 18 Szemes kávé-tartály
- 19 Őrlésifok-beállító szerszám
- 20 Szemeskávé-tartály fedele
- 21 Hálózati kábel

Fontos!

Olvassa el figyelmesen és kövesse a biztonsági utasításokat, és csak a használati útmutatóban leírtak szerint használja a készüléket a nem rendeltetésszerű használat által okozott véletlen sérülések vagy károk elkerülése érdekében. Őrizze meg a felhasználói útmutatót későbbi használat céljából.

Vigázat!

- Soha ne merítse a készüléket vízbe vagy más folyadékba.
- Soha ne irányítsa a gőzkivezető csövet a teste felé, mert az égési sérülést okozhat.
- Soha ne helyezze testrészeit vagy más tárgyakat a kávédarálóba.

Figyelmeztetés

- A készülék csatlakoztatása előtt ellenőrizze, hogy az készüléken feltüntetett feszültségérték megegyezik-e a helyi hálózati feszültséggel.
- Csatlakoztassa a készüléket földelt fali konnektorhoz.
- A készüléket 8 éven felüli gyermekek, illetve csökkent fizikai, érzékelési vagy szellemi képességekkel rendelkező, vagy a készülék működtetésében járatlan személyek is használhatják, amennyiben ezt felügyelet mellett teszik, illetve ha ismerik a készülék biztonságos működtetésének módját és az azzal járó veszélyeket. A tisztítást és a felhasználó által is végezhető karbantartást csak 8 éven felüli gyermekek, és csak felügyelet mellett végezhetik. A készüléket és a vezetékét tartsa 8 éven aluli gyermekek által el nem érhető helyen.
- Ne engedje, hogy gyermekek játszanak a készülékkel.
- Ezt a készüléket kávészemek őrlésére és kávéfőzésre tervezték. Használja az útmutatásnak megfelelően és körültekintően, hogy elkerülje a forró víz és gőz okozta esetleges sérüléseket.
- Ne öntsön folyadékot a hálózati kábel csatlakozójára.
- Ne használja a készüléket, ha a hálózati csatlakozódugó, a kábel vagy maga a készülék sérült.
- Ha a hálózati kábel meghibásodik, a kockázatok elkerülése érdekében Philips szakszervizben vagy hivatalos szakszervizben ki kell cserélni.

Figyelmeztetés!

- A készüléket kizárólag Philips hivatalos szakszervizbe vigye vizsgálatra, illetve javításra. Amennyiben nem szakember próbálja megjavítani a készüléket, a garancia érvényét veszti.
- A készüléket mindig egyenes, stabil felületen helyezze el. Szállítás közben is tartsa álló helyzetben.
- Ne tegye a készüléket melegítőlapra vagy forró sütő, fűtőttest, illetve hasonló hőforrás közvetlen közelébe.
- Tisztítás előtt, vagy ha darálás vagy kávéfőzés közben problémák adódnának, húzza ki a készülék hálózati dugóját a fali csatlakozóaljzatból.
- Hagya a készüléket lehűlni alkatrész behelyezése vagy eltávolítása előtt. A melegítőegység felülete a használatot követően is forró maradhat.
- Rendszeresen vízkömentesítse a készüléket.
- Ha nem tisztítja meg és nem vízkömentesíti a készüléket, kockáztatja, hogy a készülék leáll, és hogy a garancia érvényét veszti.
- Soha ne tölts fel a víztartályt meleg, forró vagy szénsavas ásványvízzel, mert azok károsíthatják a víztartályt és a készüléket.
- Ne használjon maró hatású tisztítószereket, oldószereket vagy vegyszereket a készülék tisztítására.
- Ne tartsa a készüléket 0°C alatti hőmérsékleten. A fűtőrendszerben hagyott víz megfagyhat, ami károsíthatja a készüléket.
- A készülék általános otthoni használatra készült. Nem ajánlott üzletek, irodák, gazdaságok és egyéb munkahelyek személyzeti konyhájába.

Elektromágneses mezők (EMF)

Ez a készülék az elektromágneses terekre érvényes összes vonatkozó szabványnak és előírásnak megfelel.

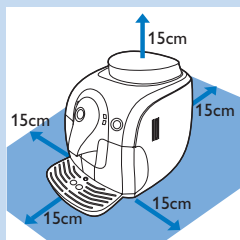
Teendők az első használat előtt**A készülék üzembe helyezése**

- 1** Távolítson el a készülékről minden csomagolóanyagot.
- 2** Helyezze a készüléket asztalra vagy munkalapra a csaptól, mosogatótól és meleg felületektől távol.
- 3** Hagyon legalább 15 cm szabad helyet a készülék felett, mögött és mellette mindkét oldalon.

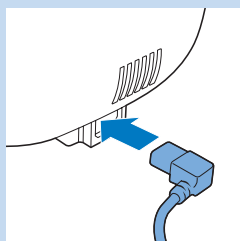

- 4** Illessze a kis csatlakozódugót a készülék hátulján található aljzatba.

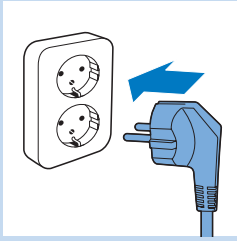

- 5 Csatlakoztassa a fali konnektorba a csatlakozódugót.
- 6 Távolítsa el a védőmatricát a cseppfelfogó tálcáról, és helyezze a cseppfelfogó tálcát a készülék elején található vezetőbarázdákba.

Megjegyzés: Győződjön meg róla, hogy a cseppfelfogó tálca teljesen be van illesztve.

Előkészítés a használatra

A víztartály feltöltése

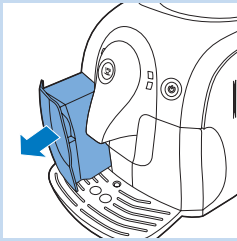

- 1 Vegye le a víztartályt a készülékről.
- 2 Öblítse ki a víztartályt a csap alatt.

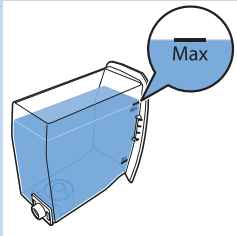

- 3 Töltse meg hideg csapvízzel a víztartályt a MAX jelzésig.

Soha ne töltsön fel a víztartályt meleg, forró vagy szénsavas ásványvízzel, mert azok károsíthatják a víztartályt és a készüléket.

- 4 Csúsztassa vissza a víztartályt a készülékbe.

A szemeskávétartály megtöltése

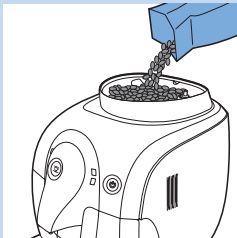

- 1 Töltse meg a szemeskávétartályt kávészemekkel.

Csak presszókávét készítésére alkalmas szemes kávé használjon. Ne használjon őrölt kávé vagy pörköletlen kávészemeket, sem karamellizált szemes kávé, mert azok károsíthatják a készüléket.

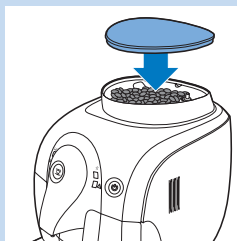

- 2** Helyezze a fedelet a szemeskávétartályra.

A készülék felmelegedése

A kezdeti felmelegedési folyamat során a friss víz átfolyik a belső körön, és felmelegíti a készüléket. Ez eltart néhány másodpercig.

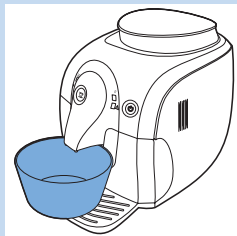

- 1** Helyezzen egy tálkát a kávékifolyó alá.

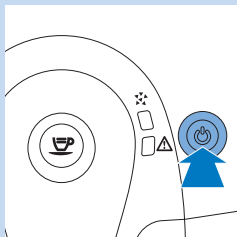

- 2** Nyomja meg a bekapcsológombot.

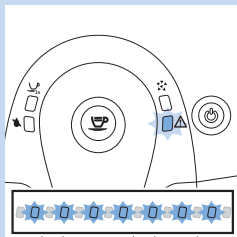

- 3** A figyelmeztető fény gyorsan villog, jelezve, hogy nincs víz a belső körben.

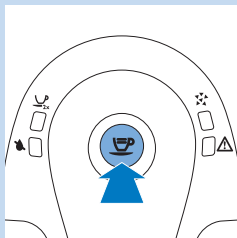

- 4** Nyomja meg a kávé gombot. A készülék lehetővé teszi, hogy a forró víz keresztül áramoljon a kávékifolyón.

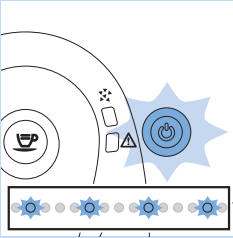

- ▶ A be- és kikapcsológomb lassan villog és a figyelmeztető fény kialszik.
- 5 Néhány másodperc múlva már nem folyik ki forró víz a kávékifolyón.
- ▶ A készülék felmelegszik.

Automatikus öblítési ciklus

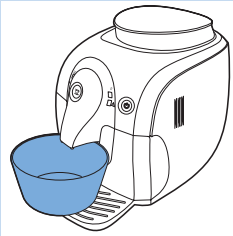

Ha a gép felmelegedett, automatikus öblítési ciklust hajt végre, melynek során a belső kört friss vízzel öblíti le. Ez körülbelül egy percet vesz igénybe.

- 1 Helyezzen egy tálkát a kávékifolyó alá.

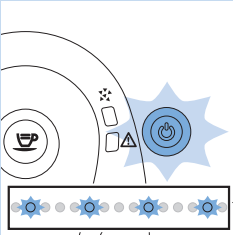

- ▶ A be- és kikapcsológomb lassan villog.

- 2 Víz áramlik ki a kávékifolyóból. Várja meg, hogy a víz távozzon a kávékifolyón.

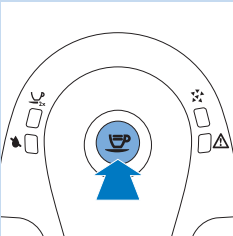

Megjegyzés: A presszókávé gombot megnyomva leállíthatja az automatikus öblítési ciklust.



- 3 Ha a be- és kikapcsoló gomb folyamatosan világít, a készülék készen áll a kávéfőzésre.

Megjegyzés: Az automatikus öblítési ciklus szintén 15 percet vesz igénybe, miután a készülék készenléti üzemmódba lépett vagy kikapcsolt.

Megjegyzés: Lehet, hogy az első néhány csésze kávé kissé híg, ez teljesen normális dolog. A készüléknek el kell végeznie néhány főzési ciklust a beállításai optimalizálása érdekében.

Az Intenza+ vízszűrő beszerelése

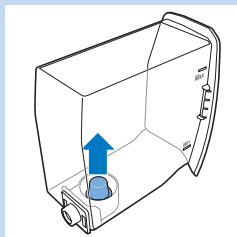

- 1** Vegye ki a kis fehér szűrőt a víztartályból, és tárolja száraz helyen.

Megjegyzés: Kérjük, őrizze meg a kis fehér szűrőt későbbi használatra. Szüksége lesz rá a vízkömentesítési folyamathoz.

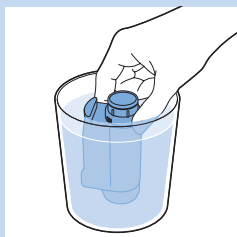

- 2** Vegye ki a szűrőt a csomagolásból, és merítse hideg vízbe a nyílással felfelé. Nyomja meg óvatosan a szűrő oldalait, hogy a levegőbuborékok eltávozzanak.

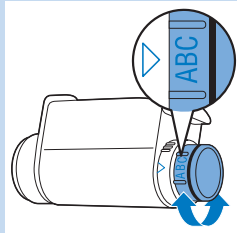

- 3** Forgassa el a szűrő gombját a lakóhelyén használt víz keménységének megfelelő beállításig.

- A Lágý víz
- B Kemény víz (alapértelmezett)
- C Nagyon kemény víz

Megjegyzés: A víz keménységét tesztszikkal ellenőrizheti.

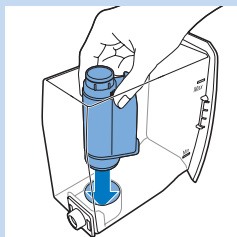

- 4** Helyezze a szűrőt az üres víztartályba. Nyomja lefelé ütközésig.

- 5** Töltse fel friss vízzel a víztartályt egészen a MAX jelzésig, majd csúsztassa be a készülékbe.

- 6** Főzzön le néhány csésze kávé a készülékkel (lásd „A készülék használata” című fejezet „Kávéfőzés” című részét).

- 7** Töltse fel újra friss vízzel a víztartályt egészen a MAX jelzésig, majd csúsztassa vissza a készülékbe.

► A be- és kikapcsoló gomb folyamatosan világít.
A kávéfőzőgép használatra kész.

A készülék használata

A tökéletes kávé készítése érdekében a készülék rendszeresen átöblíti vízzel a belső körét. Az automatikus öblítési ciklus 15 percet vesz igénybe, miután a készülék készenléti üzemmódba lépett vagy kikapcsolt. Az automatikus öblítési ciklus során bizonyos mennyiségű víz átfolyik a belső körön, és közvetlenül a csepptálcára folyik. Gondoskodjon a csepptálca rendszeres üntéséről.

Kávéfőzés

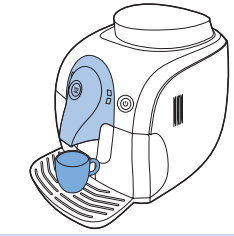

- 1** Győződjön meg arról, hogy a be- és kikapcsoló gomb folyamatosan zölden világít.

Helyezzen 1 vagy 2 csészét a cseppelfogó tálca fedelére.

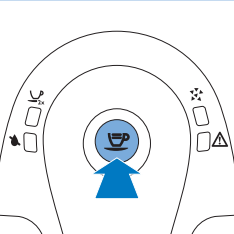
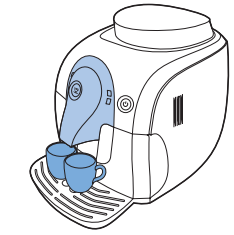

- 3** Nyomja meg a kávé gombot.

Megjegyzés: A főzési ciklust bármikor megszakíthatja, ha megnyomja a kávé gombot.

- 1 csésze kávé lefőzéséhez nyomja meg egyszer a kávé gombot.
- ▶ A készülék megőrli az egy csésze kávéhoz szükséges szemeskávé-mennyiséget, majd lefőz egy csésze kávé.
- 2 csésze kávé lefőzéséhez nyomja meg kétszer a kávé gombot.

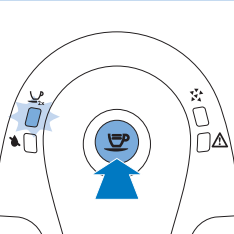

- ▶ A 2 csésze kijelző világítani kezd. A készülék megőrli az egy csésze kávéhoz szükséges szemeskávé-mennyiséget, majd félig megtölti mindkét csészét. Ezután a készülék ismét megőrli az egy csésze kávéhoz szükséges szemeskávé-mennyiséget, majd teljesen megtölti mindkét csészét.

Megjegyzés: Ha a készüléket készenléti módban hagyja, 30 perc után automatikusan kikapcsol.

A készülék beállítása

Annak érdekében, hogy az egyéni ízlésének tökéletesen megfelelő kávé készítsse el, beállíthatja az őrlési fokot és a kávé mennyiségét.

Az őrlési fok beállítása

Beállíthatja a készüléken az őrlési fokot. Az egyes kiválasztott őrlési fokok esetében a kerámia kávédaráló garantálja a kávészemek tökéletesen egyenletes őrlését minden csésze lefőzött kávéhoz. A készülék megőrzi a kávé teljes aromáját és tökéletes ízt biztosít minden csésze kávénak.



- 1 Nyomja meg határozottan az őrlésifok-beállító gombot (1), majd forgassa el egyszerre csak egy fokkal (2). 5 különböző őrlésifok-beállítás közül választhat. Minél kisebb a pont, annál erősebb a kávé. A különbség akkor válik észrevehetővé, miután 2-3 csésze kávé lefőzött az új beállítással.

A daráló károsodásának megelőzése érdekében ne forgassa el egyszerre egynél több fokkal az őrlésifok-beállító gombot.

A kávémenyiség beállítása

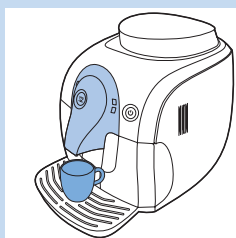

A kávémenyiséget saját ízlése és a csészék mérete szerint állíthatja be. A kávé gomb beprogramozható.

- 1 Helyezzen egy csészét a cseppfelfogó tálcá fedelére.
- 2 Nyomja meg és tartsa lenyomva pár másodpercig a kávé gombot. Engedje fel a gombot, amikor a készülék megkezdte kávészemek darálását.

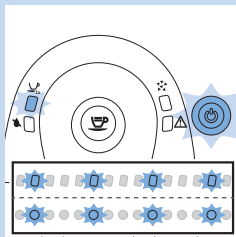

- A 2 csésze kijelző, valamint a be- és kikapcsoló gomb lassan villog.

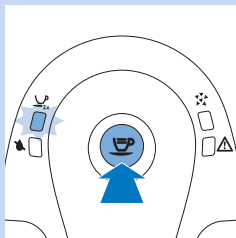

- 3 Nyomja meg ismét a kávé gombot, ha a csésze a kívánt mennyiségű kávé tartalmazza.

A készülék automatikusan elmenti az új beállítást.

Tisztítás és karbantartás

A rendszeres tisztítás és vízkömentesítés meghosszabbítja a készülék élettartamát, és biztosítja a kávé optimális minőségét és ízét.

Ne merítse a készüléket vízbe vagy más folyadékba.

Soha ne használjon dörzsszivacsot, súrolószert vagy maró hatású tisztítófolyadékot a készülék tisztítására.

Tisztítás előtt mindig húzza ki a csatlakozódugót a fali aljzatból és hagyja lehűlni a készüléket.

*Megjegyzés:*A levehető alkatrészek egyike sem tisztítható mosogatógépben. Öblítse le őket a csap alatt.

*Megjegyzés:*A cseppfelfogó tálca összegyűjti a vizet, mely minden egyes öblítési ciklus során a kávékifolyón távozik, továbbá a kávékészítés alatt kiszóródott kávé. Rendszeresen ürítse ki a cseppfelfogó tálcát, valamint amikor a „cseppfelfogó tálca megtelt” jelző felemelkedik.

Figyelmeztetés! Soha ne vegye ki a cseppfelfogó tálcát a készülék bekapcsolását követően. Várjon néhány percig, amíg a gép végrehajtja az öblítési ciklust.

A kávéfőző-egység tisztítása

Ne tegye a főzőegységet mosogatógépbe és ne tisztítsa mosogatószerrel vagy tisztítószerral.

A főzőegységet hetente egyszer tisztítsa meg.

- 1** Kapcsolja ki a készüléket, és a csatlakozódugót húzza ki a fali aljzathoz.
- 2** Vegye ki a kávéórlemény-tartót a készülékből.

- 3** Nyissa ki a karbantartó ajtót.

- 4** Nyomja meg a PUSH nyomógombot (1), majd húzza meg a főzőegység fogantyúját (2), és vegye ki a készülékből.

- 5** Egy kanál nyelével vagy más lekerekített végű konyhai eszközzel alaposan tisztítsa ki a kávékieresztő csövet.

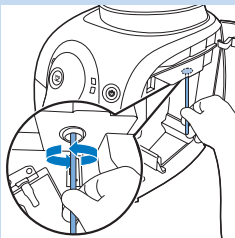
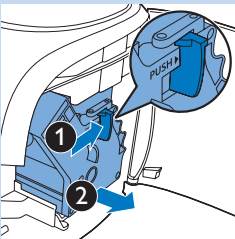
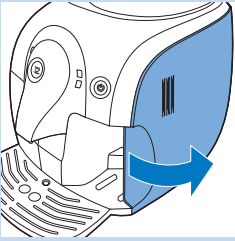
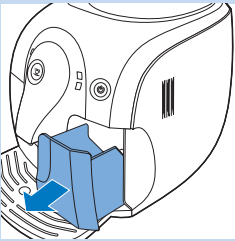

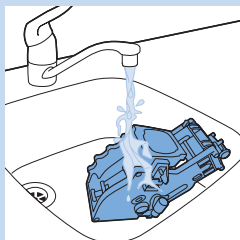

- 6** Öblítse ki a főzőegységet langyos vízzel, és óvatosan tisztítsa meg a felső szűrőt.

Soha ne használjon folyékony mosogatószerrel vagy más tisztítószerrel a főzőegység tisztításához.

Annak érdekében, hogy megakadályozza a rostok összegyűlését a főzőegység belsejében, ne szárítsa a főzőegységet törlőruhával.

Öblítés után csak rázza ki a felesleges vizet a főzőegységből vagy hagyja a levegőn megszáradni.

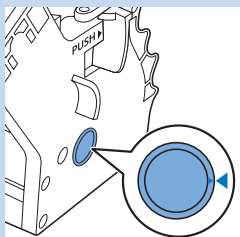

- 7** Mielőtt a főzőegységet visszacsúsztatná a készülékbe, ügyeljen rá, hogy a két referencia jelzés az oldalán egybeessen. Ha nem esnek egybe, végezze el a következő lépéseket:

- Ügyeljen arra, hogy a kar érintkezzen a főzőegység talpával.

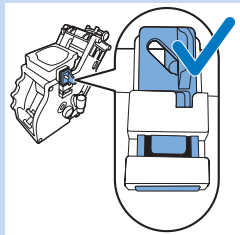
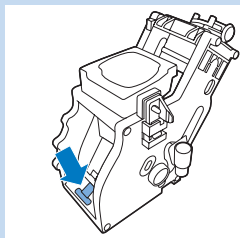

- 8** Ügyeljen rá, hogy a főzőegység rögzítőhorogja a megfelelő helyzetben legyen.

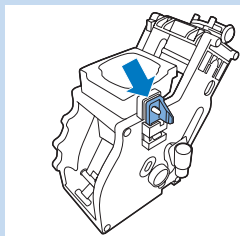

Megjegyzés: A rögzítőhorogot a főzőegység hátulján (nem a „push” feliratot tartalmazó oldal), a felső szélé tetején találja.

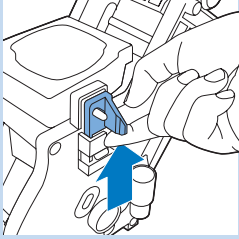

- Ahhoz, hogy a horog megfelelően helyezkedjen el, tolja felfelé a felső helyzetbe.

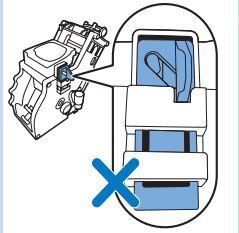

Megjegyzés: Ha a horog még mindig a legalsó helyzetben van, akkor nem megfelelően helyezte el.

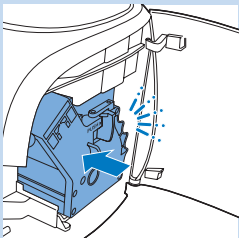

- 9 Az oldalsó vezetősínek mentén csúsztassa vissza a főzőegységet a készülékbe, amíg a helyére nem pattan.

Ne nyomja meg a PUSH nyomógombot.

- 10 Csukja be a karbantartó ajtót.

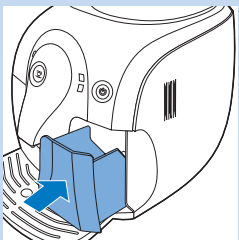

- 11 Csúsztassa vissza a kávéőrlemény-tartót a készülékbe.

Olajozás

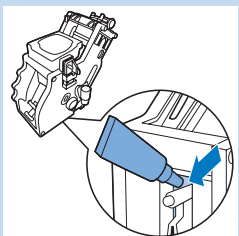

A készülék optimális teljesítményének elérése érdekében félfelente olajozza meg a főzőegységet 500 csésze kávé lefőzése után vagy 3 havonta egyszer. A kenőanyagot a Philips Saeco forró drótján keresztül szerezheti be.

- 1 Kapcsolja ki a készüléket, és a csatlakozódugót húzza ki a fali aljzatból.
- 2 „A főzőegység tisztítása” című részben leírt 2 - 4. lépéseket követve vegye ki a főzőegységet a készülékből.
- 3 Kenje be kenőanyaggal a főzőegység alján a tengely környékét.

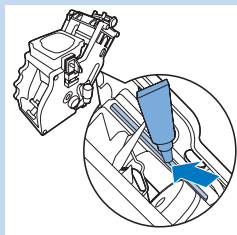

- 4** Kenje be kenőanyaggal az ábrán látható alkatrész mindkét oldalát.

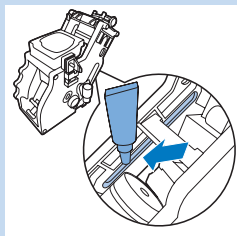

- 5** „A főzőegység tisztítása” című részben leírt 7 - 11. lépéseket követve helyezze vissza a főzőegységet és a kávéörlemény-tartót a készülékbe.

A készülék vízkömentesítése

A használat során vízkő rakódik le a készülék belsejében.

Fontos, hogy elvégezze a készülék vízkömentesítését, amikor a narancssárga jelzőfény folyamatosan világít. Csak a speciális Saeco vízkömentesítő folyadékot használja a készülék vízkömentesítésére. A Saeco vízkömentesítő folyadékot úgy tervezték, hogy biztosítsa a gép optimális teljesítményét.

A Saeco vízkömentesítő folyadékot a www.shop.philips.com/service webhelyen található online áruházból szerezheti be.

Megjegyzés: Más vízkömentesítő termékek károsíthatják a készüléket, és a maradékuk a vízben maradhat.

Soha ne igya meg a vízkömentesítő keveréket tartalmazó vizet, amelyet a víztartályba önt, sem azt a vizet, ami a készülékből a vízkömentesítés során távozó szermaradványokat tartalmazza.

Vízkömentesítés

A vízkömentesítési eljárás 30 percet vesz igénybe, és egy vízkömentesítési ciklusból és egy öblítési ciklusból áll. A készüléket vízkömentesíteni kell, amikor a narancssárga jelzőfény folyamatosan világít.

Megjegyzés: Ne távolítsa el a főzőegységet a vízkömentesítés közben.

Előkészítés

- 1** Kapcsolja ki a készüléket.

Ha nem kapcsolja ki a készüléket, nem tud belépni a vízkömentesítési ciklusba.

- 2** Üritse ki a cseppfelfogó tálcát, majd helyezze vissza.

- 3** Üritse ki a víztartályt, és távolítsa el az Intenza+ vízsűrőt (ha van). Öntse a teljes üveg vízkömentesítő folyadékot a víztartályba.

- 4** Töltse fel vízzel a vízkömentesítő folyadékot tartalmazó víztartályt a MAX jelzésig.

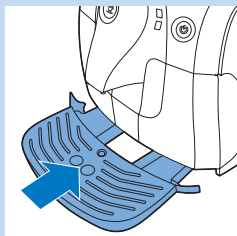

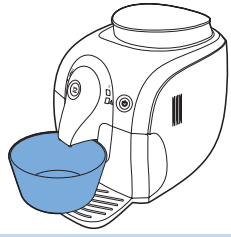

- 5** Helyezzen egy tálkát a kávékifolyó alá.

Vízkömentesítési ciklus

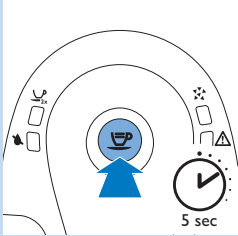

- 1** Tartsa lenyomva a kávé gombot körülbelül 5 másodpercig.
 - ▶ A narancssárga vízkömentesítési jelzőfény lassan villog a teljes vízkömentesítési ciklus alatt.
 - ▶ Egy perces időközönként a vízkömentesítő oldat keresztül folyik a kávékifolyón. Ez néhányszor bekövetkezik, amíg a víztartály teljesen ki nem ürül.

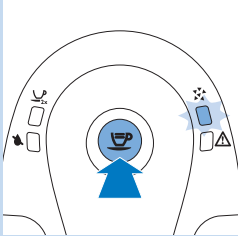

Megjegyzés: A vízkömentesítő oldat áramlásának megszakításához nyomja meg a kávé gombot. A vízkömentesítő oldat áramlásának újbóli megkezdéséhez nyomja meg ismét a kávé gombot.

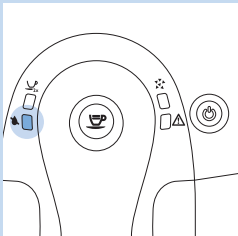

- 2** Az üres víztartályt jelző fény folyamatosan világít.
- 3** Ürítse ki a cseppfelfogó tálcát, majd helyezze vissza.

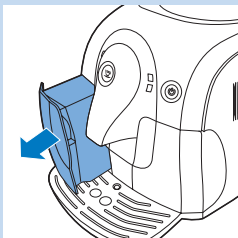

Öblítési ciklus

- 1** Vegye le a víztartályt a készülékről, és öblítse ki.

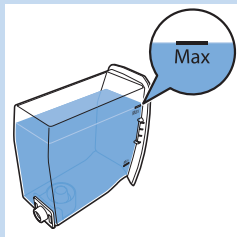

- 2** Töltse fel a víztartályt friss csapvízzel a MAX jelzésig, majd csúsztassa vissza a víztartályt a készülékbe.

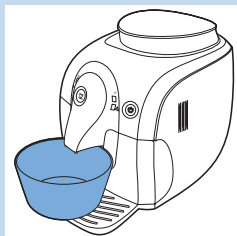

- 3** Ürítse ki a tálat, és helyezze vissza a kávékifolyó alá.

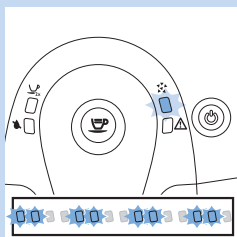

Megjegyzés: A narancssárga vízkömentesítési jelzőfény folyamatosan kétszer villan.

- 4** Hagyja, hogy a meleg víz kifolyjon a kávékifolyón, amíg a narancssárga vízkömentesítési jelzőfény ki nem alszik és a be-/kikapcsoló gomb villog.

▶ A készülék felmelegszik, és automatikus öblítési ciklust hajt végre.

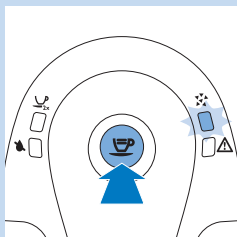

Megjegyzés: A vízáramlás megszakításához nyomja meg a kávé gombot. A víz újbóli kifolyatásához nyomja meg ismét a kávé gombot.

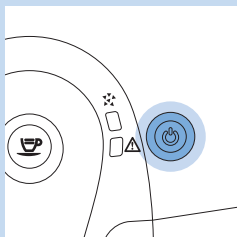

- 5** Amikor a be- és kikapcsológomb jelzőfénye folyamatosan világítani kezd, vegye ki a cseppfelfogó tálcát, öblítse el, majd helyezze vissza.

- 6** Távolítsa el a víztartályt, és öblítse ki.

- 7** Szerelje fel újra az Intenza+ vízsűrőt (ha van).

- 8** Töltse fel a víztartályt friss csapvízzel a MAX jelzésig, majd csúsztassa vissza a víztartályt a készülékbe.

- 9** A készülék készen áll a kávéfőzésre.

Megjegyzés: Ha az üres víztartályt jelző fény folyamatosan világít és a vízkömentesítés jelzőfény továbbra is villog, a víztartály nem töltődött fel a MAX jelzésig az öblítési szakaszhoz. Töltse fel friss vízzel a víztartályt és folytassa az öblítési ciklust a 4. lépéstől kezdve.

Ha nem tudja befejezni a vízkömentesítési ciklust.

Ha a gép beszorul a vízkömentesítés során, nyomja meg a be- /kikapcsoló gombot. Ez lehetővé teszi a vízkömentesítési eljárás befejezését. Kövesse az alábbi lépéseket, hogy a készülék újra készen álljon a kávéfőzésre.

- 1** Vegye ki a cseppfelfogó tálcat, öblítse el, majd helyezze vissza.
- 2** Távolítsa el a víztartályt, és öblítse ki. Töltse fel a víztartályt friss csapvízzel a MAX jelzésig, majd csúsztassa vissza a víztartályt a készülékbe.
- 3** A bekapcsológombbal kapcsolja be a készüléket. A készülék megkezdí az automatikus öblítési ciklust.
- 4** Helyezzen egy tálkát a kávékifolyó alá.
- 5** Nyomja meg a kávé gombot és főzzön le 300 ml kávé.

A fényjelzések jelentése

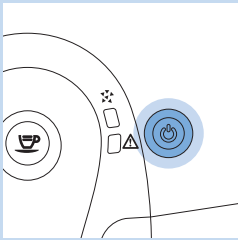

- A be- és kikapcsoló gomb folyamatosan világít. A készülék készen áll a kávéfőzésre.

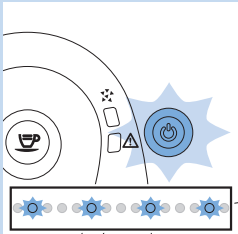

- A be- és kikapcsológomb lassan villog. A készülék melegszik vagy valamilyen műveletet hajt végre.

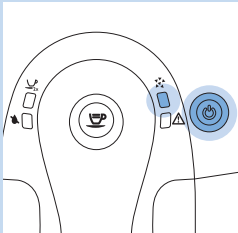

- A vízkömentesítést jelző fény, valamint a be- és kikapcsoló gomb folyamatosan világít. Vízkömentesítenie kell a készüléket. Kövesse „A készülék vízkömentesítése” című fejezetben leírt utasításokat.

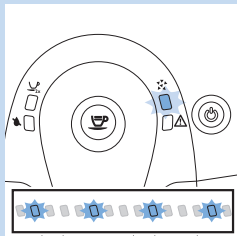

- A vízkömentesítési jelzőfény lassan villog. A készülék vízkömentesítést végez.

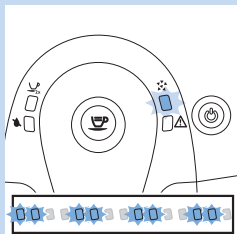

- A vízkömentesítési jelzőfény folyamatosan kétszer villan. A gép a vízkömentesítési eljárás öblítési ciklusát hajtja végre.

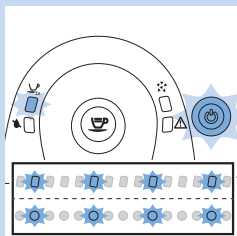

- A 2 csésze jelző fény, valamint a be- és kikapcsológomb lassan villog. A készülék a lefőzendő kávé mennyiségét programozza. Kövesse „A készülék használata” című fejezet „A kávé mennyiség beállítása” című részében leírt utasításokat.

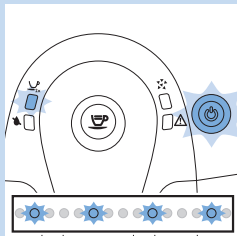

- A 2 csésze jelzőfény folyamatosan világít, míg a be- és kikapcsoló gomb lassan villog. A készülék két csésze kávéfőz.

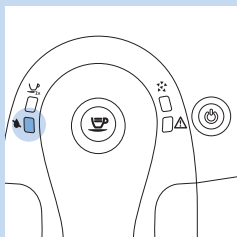

- Az üres víztartályt jelző fény folyamatosan világít. A víz szintje alacsony. Töltse fel a víztartályt friss vízzel a MAX jelzésig.

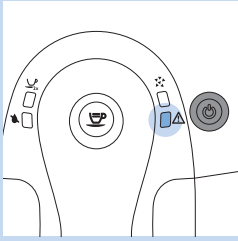

- A figyelmeztető fény folyamatosan világít, míg a be- és kikapcsoló gomb kialszik. A kávéőrlemény-tartó megtelt. Ürítse ki a kávéőrlemény-tartót a készülék bekapcsolt állapotában. Mielőtt visszahelyezi a kávéőrlemény-tartót, győződjön meg arról, hogy a figyelmeztető fény villog.

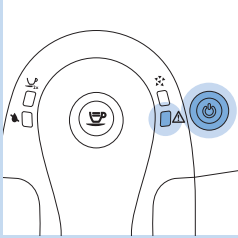

- A figyelmeztető fény és a be- és kikapcsoló gomb folyamatosan világít. A szemeskávé-tartály üres. Töltse fel a szemeskávé-tartályt. A kávé lefőzése után a figyelmeztető fény kialszik.

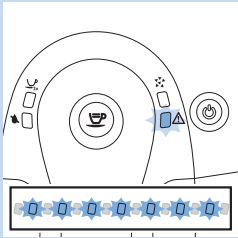

- A figyelmeztető fény gyorsan villog. Nincs víz a belső körben. Lásd az „Előkészítés a használatra” című fejezet „A készülék felmelegedése” című részét. Hajtsa végre a 3. és 4. lépést.

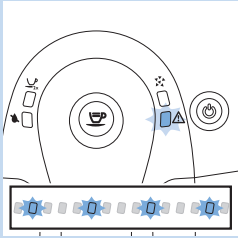

- A figyelmeztető fény lassan villog. A főzőegység nincs megfelelően behelyezve, a kávéőrlemény-tartó nincs behelyezve vagy a karbantartó ajtó nyitva van. Győződjön meg róla, hogy a főzőegység és a kávéőrlemény-tartó megfelelően van behelyezve, és hogy a karbantartó ajtó be van zárva. Ha nem tudja kivenni vagy visszahelyezni a főzőegységet, kapcsolja ki a készüléket, majd kapcsolja vissza.

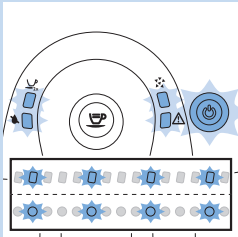

- A jelzőfények lassan és egyszerre villognak. A készülék meghibásodott. Kapcsolja ki a készüléket 30 másodpercre, majd kapcsolja vissza. Próbálja ki ezt kétszer vagy háromszor. Ha a készülék nem áll vissza alaphelyzetbe, forduljon a helyi Philips vevőszolgálathoz.

Újrahasznosítás



- Ha ez a szimbólum szerepel a terméken, az azt jelenti, hogy a termék megfelel a 2012/19/EU európai irányelv követelményeinek. Tájékozódjon az elektromos és elektronikus termékek szelektív hulladékként történő gyűjtésének helyi feltételeiről. Kövesse a helyi szabályokat, és ne dobja az elhasznált terméket a háztartási hulladékgyűjtőbe. Az elhasznált termék megfelelő hulladékkezelése segítséget nyújt a környezettel és az emberi egészséggel kapcsolatos negatív következmények megelőzésében.

Garancia és terméktámogatás

Ha információra vagy támogatásra van szüksége, látogasson el a **www.philips.com/support** weboldalra, vagy olvassa el a különálló, világszerte érvényes garancialevelet. Pótalkatrészek vásárlásához kérjük, tekintse meg a **www.shop.philips.com/service** weboldalt vagy forduljon Philips márkakereskedőjéhez. Szükség esetén vegye fel a kapcsolatot a helyi Philips vevőszolgálattal.

Karbantartási termékek rendelése

- Intenza+ vízszűrő (CA6702)
- Kenőanyag (HD5061)
- Vízkőmentesítő oldat (CA6700)
- Karbantartókészlet (CA6706)

Hibaelhárítás

Ez a fejezet összefoglalja a készülékkel kapcsolatban leggyakrabban felmerülő problémákat. Ha a hibát az alábbi útmutató segítségével nem tudja elhárítani, látogasson el a **www.philips.com/support** weboldalra a gyakran felmerülő kérdések listájáért, vagy forduljon az országában illetékes Philips ügyfélszolgálathoz.

Probléma

Megoldás

A készülék nem működik.

Győződjön meg róla, hogy a kis csatlakozódugó be van dugva az aljzatba. Csatlakoztassa és kapcsolja be a készüléket.

Győződjön meg róla, hogy a készüléken feltüntetett feszültség értéke megegyezik a helyi hálózati feszültséggel.

A készülék nem tömődött el a vízkőmentesítés során.

Nyomja meg a be-/kikapcsoló gombot. Újra elindíthatja a vízkőmentesítési eljárást, vagy kövesse „A készülék vízkőmentesítése” című fejezetet.

A kávé nem elég forró.

Melegítse elő a csészéket. Használjon vékony falú csészéket.

A presszókávé nem tartalmaz elég krémréteget.

Használjon különböző típusú szemes kávékat, vagy állítsa be megfelelően a kerámia kávédarálót (lásd „A készülék használata” című fejezet „Az őrlési fok beállítása” című részét).

A főzőegységet nem lehet eltávolítani.

A karbantartó ajtó kinyitása előtt távolítsa el kávéőrlemény-tartót. Ha még mindig nem tudja eltávolítani a főzőegységet, hajtsa végre a következő lépéseket. Helyezze vissza a kávéőrlemény-tartót, zárja be a karbantartó ajtót, kapcsolja be a készüléket. A készülék felkészül a használatra. Kapcsolja ki a készüléket, majd próbálja meg újra eltávolítani a főzőegységet.

Probléma	Megoldás
A főzőegységet nem lehet visszahelyezni.	Győződjön meg róla, hogy a kar érintkezik a főzőegység talpával. Ellenőrizze továbbá, hogy a főzőegység horogja megfelelő helyzetben van-e. Lásd a „Tisztítás és karbantartás” című fejezet „A főzőegység tisztítása” című részét.
	Ha még mindig nem tudja visszahelyezni a főzőegységet, helyezze be újra a kávéőrlemény-tartót, és hagyja kinn a főzőegységet. Csukja be a karbantartó ajtót, kapcsolja be a készüléket. A készülék felkészül a használatra. Kapcsolja ki a készüléket, majd próbálja meg újra behelyezni a főzőegységet.
A készülék megőrli a kávészemeket, de egyáltalán nem folyik ki kávé (lásd a megjegyzéseket).	Tisztítsa ki a kávékieresztő csövet, és állítsa be a kávédarálót a durvább őrléshez. Tisztítsa meg a főzőegységet (lásd a „Tisztítás és karbantartás” című fejezet „A főzőegység tisztítása” című részét).
	Töltse fel a víztartályt vízzel.
	Tisztítsa meg a kávékifolyót.
Túl gyengére sikerült a kávé (lásd a megjegyzéseket).	Állítsa be a kerámia kávédarálót a finomabb őrléshez (lásd „A készülék használata” című fejezet „Az őrlési fok beállítása” című részét).
	Főzzön le néhány csésze kávé, és hagyja, hogy a készülék igazodjon az új őrlési beállításokhoz.
	Használjon különböző típusú szemes kávékat.
Víz van a cseppfelfogó tálcán.	Ez normális jelenség. A tökéletes csésze kávé biztosításához a készülék vizet használ a belső áramkör és a főzőegység kiöblítéséhez. Valamennyi víz átfolyik a belső rendszeren, közvetlenül a cseppfelfogó tálcára. Rendszeresen ürítse ki a cseppfelfogó tálcát.
Úgy tűnik, hogy a készülék szivárog.	A cseppfelfogó tálca megtelt és túlsordult a kávéfőzés során vagy a vízkömentesítési eljárás alatt.
	Ellenőrizze, hogy nem szivárog-e a víztartály.
	Lehet, hogy a főzőegység vagy a mögötte, illetve alatta lévő vízvezető csövek eltömődtek. Öblítse ki a főzőegységet langyos vízzel, és óvatosan tisztítsa meg a felső szűrőt. Tisztítsa meg a készülék belsejét is puha, nedves ruhával.
A készülék lassan főzi le a kávé (lásd a megjegyzéseket).	A Váltson kávékeveréket vagy állítsa be az őrlési beállítást (lásd „A készülék használata” című fejezet „Az őrlési fok beállítása” című részét).
	A főzőegység koszos. Tisztítsa meg a főzőegységet.
	A készülék vízzel érintkező részeit eltömítette a vízkő. Vízkömentesítse a készüléket.

Megjegyzés: Ezek a problémák normálisnak tekinthetők, ha csak nem régezdte el használni a készüléket, vagy ha más kávékeveréket használ.

Műszaki adatok

Jellemzők	Érték/hely
Névleges feszültség	A karbantartó ajtó belsejében
Névleges teljesítmény	A karbantartó ajtó belsejében
Méret (sz x ma x mé)	295 mm x 325 mm x 420 mm
Súly	6,9 kg
készülékház anyaga	műanyag
Vezeték hossz	0,8 m -1,2 m
Víz tartály űrtartalma	1000 ml
Csésze mérete	95 mm-ig
Szemeskávétartály kapacitása	20 dkg
Kávőrlemény-tartó kapacitása	8 szelet sütemény
Szivattyúnyomás	15 bar
Vízmelegítő	Rozsdamentes acél
Biztonsági berendezések	Hőkioldó biztosíték

Spis treści

Wprowadzenie	27
Opis ogólny	27
Ważne	28
Niebezpieczeństwo	28
Ostrzeżenie	28
Uwaga	29
Pola elektromagnetyczne (EMF)	29
Przed pierwszym użyciem	29
Instalacja urządzenia	29
Przygotowanie do użycia	30
Napełnianie zbiornika wody	30
Napełnianie pojemnika na ziarna kawy	31
Nagrzewanie się urządzenia	31
Automatyczny cykl płukania	32
Instalacja filtra wody Intenza+	33
Korzystanie z urządzenia	34
Parzenie kawy	34
Regulacja urządzenia	35
Regulacja grubości mielenia	35
Regulacja ilości kawy	35
Czyszczenie i konserwacja	36
Czyszczenie jednostki zaparzającej	36
Smarowanie	39
Usuwanie kamienia z urządzenia	39
Procedura usuwania kamienia	39
Przygotowanie	40
Cykl usuwania kamienia	40
Cykl płukania	41
Jeśli nie można zakończyć cyklu usuwania kamienia.	42
Znaczenie wskaźników	42
Recykling	45
Gwarancja i pomoc techniczna	45
Zamawianie produktów do konserwacji	45
Rozwiązywanie problemów	45
Dane techniczne	47

Wprowadzenie

Gratulujemy zakupu w pełni automatycznego ekspresu do kawy Philips! Aby korzystać bez ograniczeń z obsługi świadczonej przez firmę Philips, należy zarejestrować zakupiony produkt na stronie www.philips.com/welcome. Urządzenie służy do przygotowywania kawy espresso z całych ziaren kawy. Niniejsza instrukcja obsługi zawiera wszystkie informacje, które są potrzebne do zainstalowania, użytkowania i konserwacji zakupionego urządzenia.

Opis ogólny (rys. 1)

- 1 Panel sterowania
- 2 Przycisk kawy
- 3 Wskaźnik usuwania kamienia
- 4 Wskaźnik ostrzegawczy

- 5 Wskaźnik 2 filiżanek
- 6 Wskaźnik pustego zbiornika wody
- 7 Wyłącznik z podświetleniem
- 8 Zbiornik wody
- 9 Kranik kawy
- 10 Pokrywa tacki ociekowej
- 11 Wskaźnik zapełnienia tacki ociekowej
- 12 Tacka ociekowa
- 13 Pojemnik na fusy kawowe
- 14 Jednostka zaparzająca
- 15 Drzwiczki serwisowe
- 16 Pokrętło regulacji grubości mielenia
- 17 Ceramiczny młynek do kawy
- 18 Pojemnik na ziarna kawy
- 19 Narzędzie regulacji grubości mielenia
- 20 Pokrywa pojemnika na ziarna kawy
- 21 Przewód sieciowy

Ważne

Zapoznaj się ze wskazówkami dotyczącymi bezpieczeństwa i przestrzegaj ich. Korzystaj z urządzenia wyłącznie w sposób opisany w niniejszej instrukcji obsługi, aby zapobiec przypadkowym obrażeniom ciała lub uszkodzeniom spowodowanym niewłaściwym użytkowaniem urządzenia. Zachowaj niniejszą instrukcję obsługi na przyszłość.

Niebezpieczeństwo

- Nigdy nie zanurzaj urządzenia w wodzie ani innym płynie.
- Nigdy nie kieruj dozownika pary na ciało, ponieważ może to spowodować oparzenia.
- Nigdy nie wkładaj żadnych części ciała ani przedmiotów do młynka do kawy.

Ostrzeżenie

- Przed podłączeniem urządzenia sprawdź, czy podane na nim napięcie jest zgodne z napięciem w sieci elektrycznej.
- Podłącz urządzenie do uziemionego gniazdka elektrycznego.
- Urządzenie może być używane przez dzieci w wieku powyżej 8 lat oraz osoby z ograniczonymi zdolnościami fizycznymi, sensorycznymi lub umysłowymi, a także nieposiadające wiedzy lub doświadczenia w zakresie użytkowania tego typu urządzeń, pod warunkiem, że będą one nadzorowane lub zostaną poinstruowane na temat korzystania z tego urządzenia w bezpieczny sposób oraz zostaną poinformowane o potencjalnych zagrożeniach. Czyszczenie i konserwacja nie powinny być przeprowadzane przez dzieci; wyjątek stanowią dzieci powyżej 8. roku życia, które są odpowiednio nadzorowane. Urządzenie i przewód należy przechowywać w miejscu niedostępnym dla dzieci poniżej 8 lat.
- Dzieci nie mogą bawić się urządzeniem.
- To urządzenie jest przeznaczone do mielenia ziaren kawy i parzenia kawy. Używaj go prawidłowo i z odpowiednią ostrożnością, aby nie poparzyć się gorącą wodą i parą.
- Nie wylewaj żadnych płynów na złącze przewodu sieciowego.
- Nie używaj urządzenia, jeśli uszkodzona jest wtyczka, przewód sieciowy lub samo urządzenie.

- Ze względów bezpieczeństwa wymianę uszkodzonego przewodu sieciowego należy zlecić autoryzowanemu centrum serwisowemu firmy Philips lub odpowiednio wykwalifikowanej osobie.

Uwaga

- Konieczność przeglądu lub naprawy urządzenia zawsze zgłaszaj do autoryzowanego centrum serwisowego firmy Philips. Nie próbuj naprawiać urządzenia samodzielnie, gdyż spowoduje to unieważnienie gwarancji.
- Zawsze stawiaj urządzenie na płaskiej i stabilnej powierzchni. Powinno ono zawsze znajdować się w pozycji pionowej, również podczas transportu.
- Nie umieszczaj urządzenia na płycie grzejnej ani obok gorącego piekarnika, grzejnika lub podobnego źródła ciepła.
- W przypadku wystąpienia problemów podczas mielenia lub parzenia oraz przed przystąpieniem do czyszczenia urządzenia wyjmij jego wtyczkę z gniazdka elektrycznego.
- Przed włożeniem lub wyjęciem jakichkolwiek części poczekaj, aż urządzenie ostygnie. Niektóre fragmenty powierzchni elementu grzejnego mogą pozostać gorące po zakończeniu pracy.
- Regularnie usuwaj kamień z urządzenia.
- Jeśli nie będziesz czyścić urządzenia i usuwać z niego kamienia, istnieje ryzyko, że przestanie ono działać, a gwarancja straci ważność.
- Nigdy nie napełniaj zbiornika wody ciepłą, gorącą ani gazowaną wodą, ponieważ może to spowodować uszkodzenie zbiornika wody i urządzenia.
- Do czyszczenia urządzenia nie używaj żrących środków czyszczących, rozpuszczalników ani innych środków chemicznych.
- Nie przechowuj urządzenia w temperaturze poniżej 0°C. Woda pozostała w systemie podgrzewania może zamarznąć i uszkodzić urządzenie.
- To urządzenie jest przeznaczone wyłącznie do użytku domowego. Nie jest ono przeznaczone do użytku w takich miejscach, jak kuchnie w sklepach, biurach, na farmach i w innych miejscach pracy.

Pola elektromagnetyczne (EMF)

To urządzenie spełnia wszystkie normy i jest zgodne ze wszystkimi przepisami dotyczącymi narażenia na działanie pól elektromagnetycznych.

Przed pierwszym użyciem

Instalacja urządzenia

- 1 Usuń z urządzenia wszystkie elementy opakowania.
- 2 Ustaw urządzenie na stole lub blacie z dala od kranu, zlewu i źródeł ciepła.

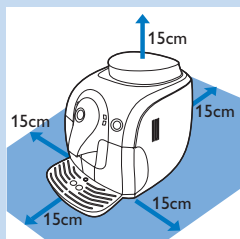

- 3** Zostaw co najmniej 15 cm wolnej przestrzeni z tyłu, nad i z obu stron urządzenia.

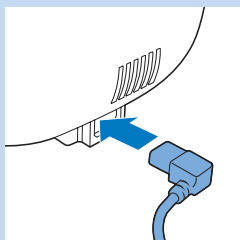

- 4** Włóż małą wtyczkę do gniazda znajdującego się z tyłu urządzenia.

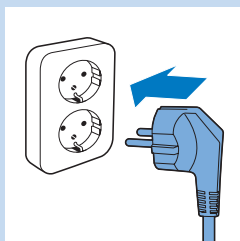

- 5** Włóż wtyczkę do gniazdko elektrycznego.

- 6** Zdejmij naklejkę ochronną z tacki ociekowej i wsuń tackę ociekową w rowki z przodu urządzenia.

Uwaga: Upewnij się, że tacka ociekowa jest prawidłowo wsunięta.

Przygotowanie do użycia

Napełnianie zbiornika wody

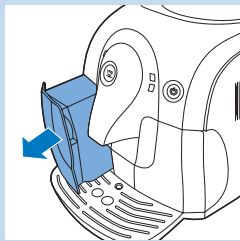

- 1** Wyjmij zbiornik wody z urządzenia.
2 Wypłucz zbiornik pod bieżącą wodą.

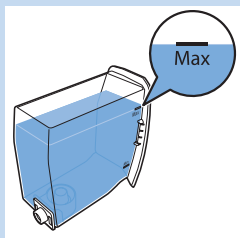

- 3** Napełnij zbiornik zimną wodą z kranu do poziomu oznaczonego symbolem „MAX”.

Nigdy nie napełniaj zbiornika wody ciepłą, gorącą ani gazowaną wodą, ponieważ może to spowodować uszkodzenie zbiornika wody i urządzenia.

- 4** Wsuń zbiornik wody z powrotem do urządzenia.

Napełnianie pojemnika na ziarna kawy

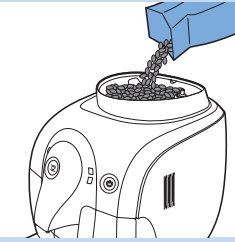

- 1 Wsyp ziarna do espresso do pojemnika na ziarna kawy.

Używaj wyłącznie ziaren do espresso. Nigdy nie używaj kawy mielonej ani nieprażonych bądź karmelizowanych ziaren kawy, ponieważ może to spowodować uszkodzenie urządzenia.

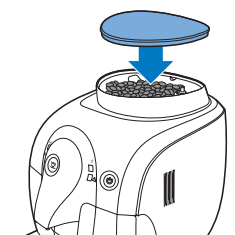

- 2 Załóż pokrywkę na pojemnik na ziarna kawy.

Nagrzewanie się urządzenia

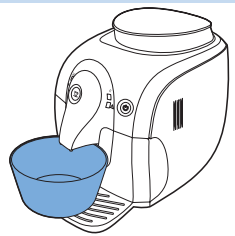

Podczas procesu wstępnego nagrzewania się urządzenia świeża woda przepływa przez wewnętrzny obieg, aby rozgrzać urządzenie. Zajmuje to kilka sekund.

- 1 Umieść miskę pod kranikiem kawy.

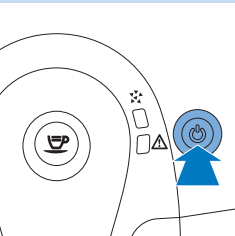

- 2 Naciśnij wyłącznik.

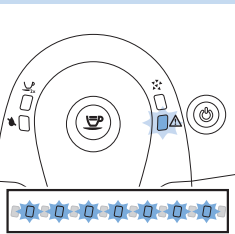

- 3 Wskaźnik ostrzegawczy będzie szybko migać, informując, że w wewnętrznym obiegu nie ma wody.

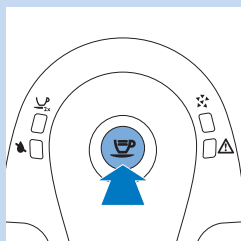

- 4** Naciśnij przycisk kawy. Urządzenie wyleje gorącą wodę przez kranik kawy.

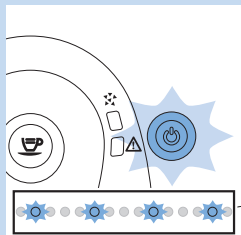

- ▶ Wyłącznik będzie wolno migać, a wskaźnik ostrzegawczy zgaśnie.
- 5** Po kilku sekundach gorąca woda przestanie wypływać z kranika kawy.
- ▶ Urządzenie będzie się nagrzewać.

Automatyczny cykl płukania

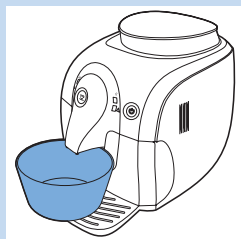

Gdy urządzenie się nagrzeje, wykona automatyczny cykl płukania w celu przeczyszczenia wewnętrznego obiegu świeżą wodą. Może to zająć około minuty.

- 1** Umieść miskę pod kranikiem kawy.

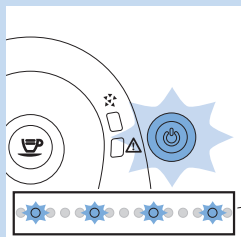

- ▶ Wyłącznik będzie wolno migać.
- 2** Woda będzie wypływać z kranika kawy. Poczekać, aż woda przestanie wypływać.

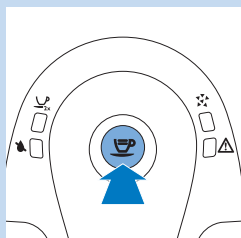

Uwaga: Można zatrzymać automatyczny cykl płukania, naciskając przycisk kawy.

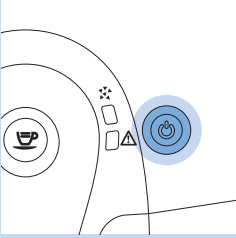

- 3** Gdy wyłącznik świeci w sposób ciągły, oznacza to, że urządzenie jest gotowe do parzenia kawy.

Uwaga: Automacyjny cykl płukania włącza się również 15 minut po wyłączeniu urządzenia lub przełączeniu go w tryb gotowości.

Uwaga: Pierwsze filiżanki kawy mogą być nieco rozwodnione — jest to zjawisko normalne. Urządzenie musi wykonać kilka cykli parzenia, aby zoptymalizować swoje ustawienia.

Instalacja filtra wody Intenza+

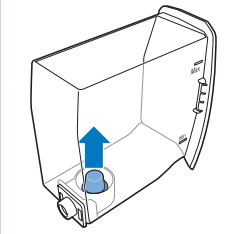

Zalecamy zainstalowanie filtra wody Intenza+, ponieważ zapobiega to osadzeniu się kamienia w urządzeniu. Filtr wody Intenza+ można zakupić osobno. Więcej informacji można znaleźć w rozdziale „Gwarancja i pomoc techniczna”, część „Zamawianie produktów do konserwacji”.

- 1** Wyjmij mały biały filtr ze zbiornika wody i umieść go w suchym miejscu.

Uwaga: Należy zachować mały biały filtr do wykorzystania w przyszłości. Będzie on potrzebny podczas procesu usuwania kamienia.



- 2** Wyjmij filtr z opakowania i zanurz go w zimnej wodzie stroną z otworem skierowaną ku górze. Delikatnie naciśnij boki filtra, aby pozbyć się pęcherzyków powietrza.

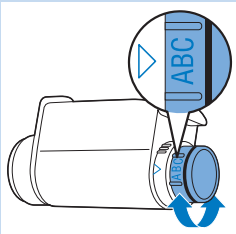

- 3** Ustaw pokrętkę regulacji filtra w położeniu, które odpowiada twardości wody w Twoim miejscu zamieszkania.

- A Miękka woda
- B Twarda woda (ustawienie domyślne)
- C Bardzo twarda woda

Uwaga: Można przetestować stopień twardości wody za pomocą paska testowego.

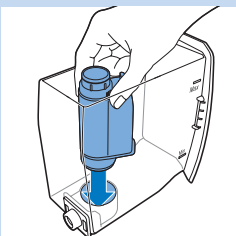

- 4** Umieść filtr w pustym zbiorniku wody. Dociśnij go w dół aż do oporu.

- 5** Napełnij zbiornik świeżą wodą do poziomu oznaczonego symbolem „MAX” i wsuń go do urządzenia.

- 6** Niech ekspres zaparzy kilka filiżanek kawy (patrz rozdział „Korzystanie z urządzenia”, część „Parzenie kawy”).

7 Ponownie napełnij zbiornik świeżą wodą do poziomu oznaczonego symbolem „MAX” i wsuń go z powrotem do urządzenia.

► Wyłącznik zacznie świecić w sposób ciągły.
Urządzenie będzie gotowe do użycia.

Korzystanie z urządzenia

Aby zapewnić doskonałe espresso, urządzenie regularnie przepłukuje swój wewnętrzny obieg wodą. Ten automatyczny cykl płukania włącza się 15 minut po wyłączeniu urządzenia lub przełączeniu go w tryb gotowości. Podczas automatycznego cyklu płukania część wody przepływa przez wewnętrzny obieg i wypływa bezpośrednio na tackę ociekową. Należy regularnie opróżniać tackę ociekową.

Parzenie kawy

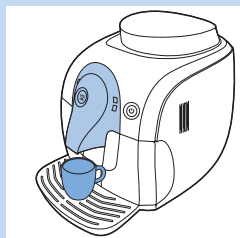

1 Upewnij się, że wyłącznik świeci na zielono w sposób ciągły.

2 Umieść 1 lub 2 filiżanki na pokrywie tacki ociekowej.

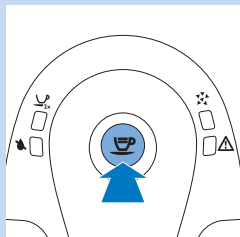
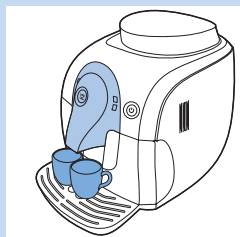

3 Naciśnij przycisk kawy.

Uwaga: Cykl parzenia można przerwać w dowolnym momencie, naciskając przycisk kawy.

- Naciśnij raz przycisk kawy, aby zaparzyć 1 filiżankę kawy.

► Urządzenie zmieli ilość ziaren kawy potrzebną na jedną filiżankę, a następnie zaparzy jedną filiżankę kawy.

- Naciśnij dwa razy przycisk kawy, aby zaparzyć 2 filiżanki kawy.

► Zaświeci się wskaźnik 2 filiżanek. Urządzenie zmieli ilość ziaren kawy potrzebną na jedną filiżankę i wypełni dwie filiżanki kawą do połowy. Następnie urządzenie ponownie zmieli ilość ziaren kawy potrzebną na jedną filiżankę i wypełni filiżanki do pełna.

Uwaga: Gdy urządzenie jest pozostawione w trybie gotowości, wyłącza się automatycznie po 30 minutach.

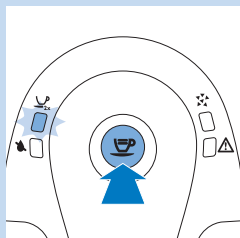

Regulacja urządzenia

Można dostosować grubość mielenia i ilość kawy, aby uzyskać kawę idealnie dopasowaną do swoich upodobań.

Regulacja grubości mielenia

W urządzeniu można dostosować grubość mielenia ziaren. Przy każdej wybranej grubości ceramiczny młynek gwarantuje uzyskanie idealnie zmielonych ziaren do każdej parzonej filiżanki kawy. Ponadto zachowuje on pełny aromat kawy i zapewnia doskonały smak każdej filiżanki.

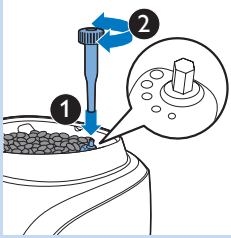

- 1** Mocno naciśnij pokrętkę regulacji grubości mielenia (1), a następnie obróć je o jeden stopień (2). Dostępnych jest 5 różnych ustawień grubości mielenia. Im mniejsza kropka, tym mocniejsza kawa. Różnica staje się zauważalna po zaparzeniu 2–3 filiżanek kawy z nowym ustawieniem.

Nie obracaj pokrętki regulacji grubości mielenia więcej niż o jeden stopień za jednym razem, aby zapobiec uszkodzeniu młynka.

Regulacja ilości kawy

Można dostosować ilość kawy w zależności od preferencji i wielkości filiżanki. Przycisk kawy można zaprogramować.

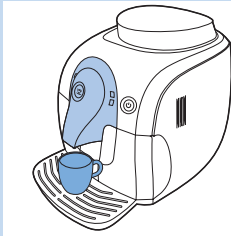

- 1** Postaw filiżankę na pokrywie tacki ociekowej.
- 2** Naciśnij i przytrzymaj przycisk kawy przez kilka sekund. Zwolnij przycisk, gdy urządzenie rozpocznie mielenie ziaren kawy.

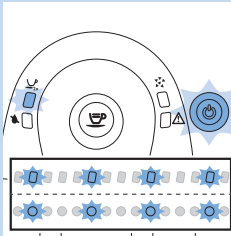

- ▶ Wskaźnik 2 filiżanek i wyłącznik będą wolno migać.

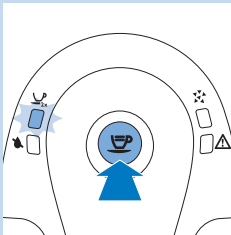

- 3** Naciśnij ponownie przycisk kawy, gdy w filiżance znajdzie się żądana ilość kawy.

Urządzenie automatycznie zapisze nowe ustawienie.

Czyszczenie i konserwacja

Regularne czyszczenie i usuwanie kamienia wydłuża okres eksploatacji urządzenia oraz zapewnia optymalną jakość i smak kawy.

Nie zanurzaj urządzenia w wodzie ani innym płynie.

Do czyszczenia urządzenia nigdy nie używaj czyszczyków, środków ściernych ani żrących płynów.

Przed czyszczeniem urządzenia zawsze wyjmij wtyczkę z gniazdka elektrycznego i poczekaj, aż urządzenie ostygnie.

Uwaga: Żadna z odłączonych części nie nadaje się do mycia w zmywarce. Wypłucz je pod bieżącą wodą.

Uwaga: Na tacce ociekowej zbiera się woda, która wydostaje się z kranika kawy podczas każdego cyklu płukania oraz kawa rozlana podczas przygotowywania. Opróżniaj i czyść tackę ociekową regularnie oraz zawsze wtedy, gdy wskaźnik zapelnienia tacki jest uniesiony.

Uwaga: Nigdy nie wyjmuj tacki ociekowej zaraz po włączeniu urządzenia. Odczekaj kilka minut, aż urządzenie przeprowadzi cykl płukania.

Czyszczenie jednostki zaparzącej

Nie myj jednostki zaparzącej w zmywarce. Do czyszczenia nie używaj płynu do mycia naczyń ani innych środków czyszczących. Czyść jednostkę zaparzącą raz w tygodniu.

- 1** Wyłącz urządzenie i wyjmij jego wtyczkę z gniazdka elektrycznego.
- 2** Wyjmij z urządzenia pojemnik na fusy kawowe.

- 3** Otwórz drzwiczki serwisowe.

- 4** Naciśnij przycisk PUSH (1) i pociągnij za uchwyt jednostki zaparzącej (2), aby wyjąć ją z urządzenia.

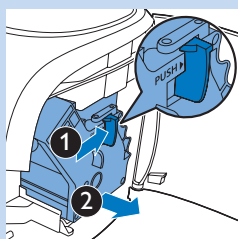
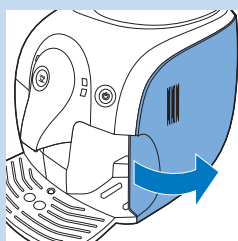
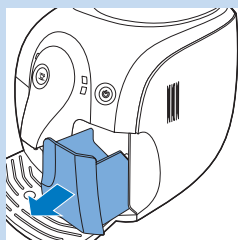

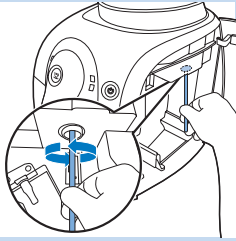

- 5** Wyczyść dokładnie wylewkę kawy za pomocą uchwyty łyżki lub innego przyboru kuchennego o zaokrąglonej końcówce.

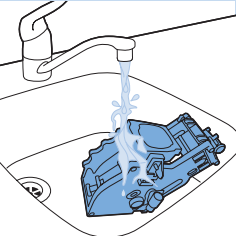

- 6** Oplucz zewnętrzną część jednostki zaparzającej pod bieżącą letnią wodą i ostrożnie wyczyść górny filtr.

Do czyszczenia jednostki zaparzającej nigdy nie używaj płynu do mycia naczyń ani innych środków czyszczące.

Nie osuszaj jednostki zaparzającej szmatką, aby zapobiec zbieraniu się w niej włókien. Po wypłukaniu wytrząśnij z jednostki zaparzającej nadmiar wody lub poczekaj, aż sama wyschnie.

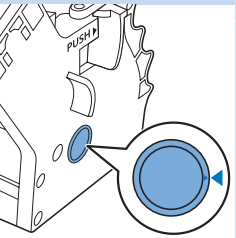

- 7** Przed wsunięciem jednostki zaparzającej z powrotem do urządzenia upewnij się, że dwa oznaczenia umieszczone na boku do siebie pasują. Jeśli nie, wykonaj następujące czynności:

- Upewnij się, że dźwignia przylega do z podstawy jednostki zaparzającej.

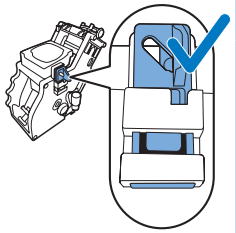
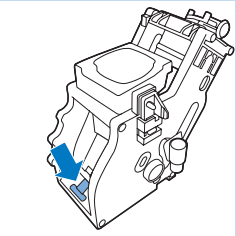

- 8** Upewnij się, że zaczep blokujący jednostki zaparzającej znajduje się w prawidłowym położeniu.

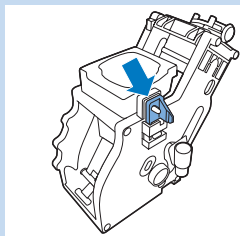

Uwaga: Zaczep blokujący znajduje się z tyłu jednostki zaparzającej (bok bez słowa „push”) na górze poziomej krawędzi.

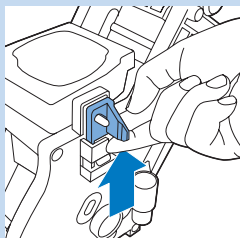

- Aby prawidłowo ustawić zaczep, pchnij go w górę, aż znajdzie się w najwyższym położeniu.

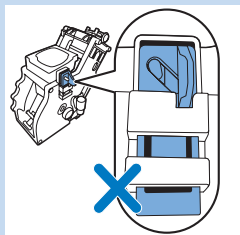

Uwaga: Zaczep znajduje się w niewłaściwym położeniu, jeśli skierowany jest w dół.

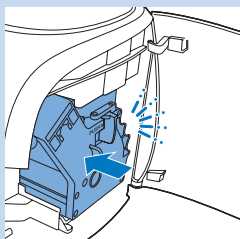

- 9 Korzystając z prowadnic po bokach, wsuń jednostkę zaparzającą z powrotem do urządzenia, aż zatrzaśnie się ona we właściwej pozycji.

Nie naciskaj przycisku PUSH.

- 10 Zamknij drzwiczki serwisowe.

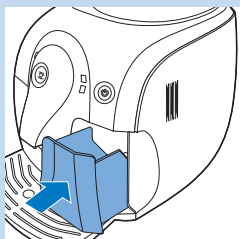

- 11 Wsuń pojemnik na fusy kawowe z powrotem do urządzenia.

Smarowanie

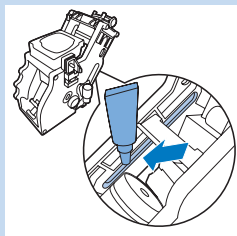
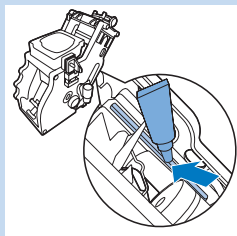
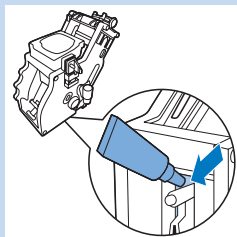

Aby zapewnić optymalne działanie urządzenia, smaruj jednostkę zaparządzającą po zaparzeniu 500 filiżanek kawy lub co trzy miesiące. Zadzwoń pod numer Centrum Obsługi Klienta firmy Philips Saeco, aby kupić smar.

- 1** Wyłącz urządzenie i wyjmij jego wtyczkę z gniazdka elektrycznego.
- 2** Wykonaj czynności od 2 do 4 opisane w części „Czyszczenie jednostki zaparządzającej”, aby wyjąć jednostkę zaparządzającą z urządzenia.
- 3** Nałóż odrobinę smaru na wałek w dolnej części jednostki zaparządzającej.
- 4** Nałóż odrobinę smaru po obu stronach części przedstawionej na rysunku.
- 5** Wykonaj czynności od 7 do 11 opisane w części „Czyszczenie jednostki zaparządzającej”, aby umieścić jednostkę zaparządzającą i pojemnik na fusy kawowe z powrotem w urządzeniu.

Usuwanie kamienia z urządzenia

Kamień gromadzi się wewnątrz urządzenia podczas użytkowania. Konieczne jest usunięcie kamienia, kiedy pomarańczowy wskaźnik usuwania kamienia zacznie świecić w sposób ciągły. Do usuwania kamienia z urządzenia należy używać wyłącznie środka do usuwania kamienia Saeco. Został on stworzony z myślą o zapewnieniu optymalnego działania urządzenia. Środek do usuwania kamienia Saeco można kupić w sklepie internetowym pod adresem www.shop.philips.com/service.

Uwaga: Korzystanie z innych produktów do usuwania kamienia może spowodować uszkodzenie urządzenia, a także pozostawić osad w wodzie.

Nigdy nie wolno pić wody z roztworem odkamieniacza wlewanym do zbiornika wody ani wody z osadem, która wypływa z urządzenia podczas procedury usuwania kamienia.

Procedura usuwania kamienia

Procedura usuwania kamienia trwa 30 minut i składa się z cyklu usuwania kamienia oraz cyklu płukania. Kiedy pomarańczowy wskaźnik usuwania kamienia zacznie świecić w sposób ciągły, należy usunąć kamień z urządzenia.

Uwaga: Nie wolno wyjmować jednostki zaparządzającej podczas procedury usuwania kamienia.

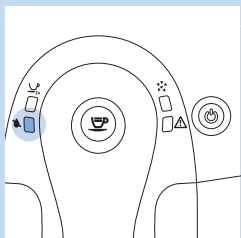
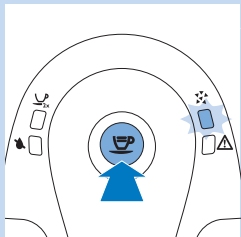
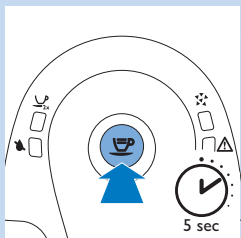
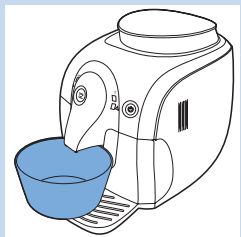
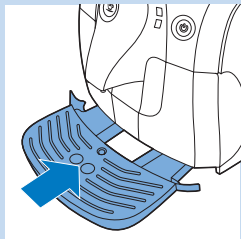

Przygotowanie

- 1 Wyłącz urządzenie.

Jeśli urządzenie nie zostanie wyłączone, nie będzie możliwe rozpoczęcie cyklu usuwania kamienia.

- 2 Opróżnij tackę ociekową i umieść ją z powrotem w urządzeniu.
- 3 Opróżnij zbiornik wody i wyjmij filtr wody Intenza+ (jeśli jest obecny). Wlej całą butelkę środka do usuwania kamienia do zbiornika wody.
- 4 Do środka do usuwania kamienia w zbiorniku dolej wody do poziomu oznaczonego symbolem „MAX”.
- 5 Umieść miskę pod kranikiem kawy.

Cykl usuwania kamienia

- 1 Naciśnij i przytrzymaj przycisk kawy przez około 5 sekund.
 - ▶ Pomarańczowy wskaźnik usuwania kamienia będzie wolno migać podczas całego cyklu usuwania kamienia.
 - ▶ Środek do usuwania kamienia będzie wypływać z kranika kawy w odstępach co ok. 1 minutę. Powtórzy się to kilkakrotnie, aż cały zbiornik wody zostanie opróżniony.

Uwaga: Jeśli chcesz przerwać przepływ środka do usuwania kamienia, naciśnij przycisk kawy. Aby ponownie uruchomić przepływ, jeszcze raz naciśnij przycisk kawy.

- 2 Wskaźnik pustego zbiornika wody zacznie świecić w sposób ciągły.
- 3 Opróżnij tackę ociekową i umieść ją z powrotem w urządzeniu.

Cykl płukania

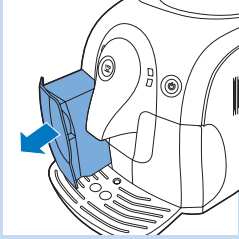

- 1 Wyjmij zbiornik wody z urządzenia i wypłucz go.

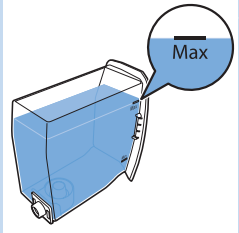

- 2 Napełnij zbiornik świeżą wodą do poziomu oznaczonego symbolem „MAX” i wsuń go z powrotem do urządzenia.

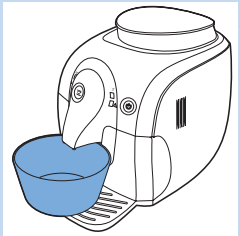

- 3 Opróżnij miskę i umieść ją z powrotem pod kranikiem kawy.

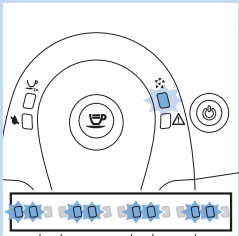

Uwaga: Pomarańczowy wskaźnik usuwania kamienia będzie stale migać podwójnie.

- 4 Pozwól, aby gorąca woda wypływała z kranika kawy aż do momentu, gdy pomarańczowy wskaźnik usuwania kamienia wyłączy się, a wyłącznik zacznie migać.
- ▶ Ekspres nagrzej się i wykona automatyczny cykl płukania.

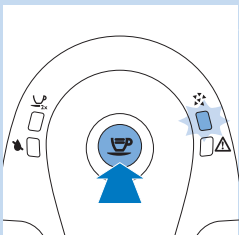

Uwaga: Jeśli chcesz przerwać przepływ wody, naciśnij przycisk kawy. Aby ponownie uruchomić przepływ, jeszcze raz naciśnij przycisk kawy.

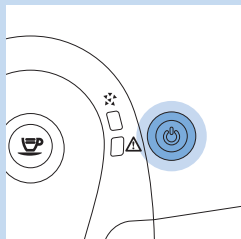

- 5 Gdy wyłącznik będzie świecić w sposób ciągły, wyjmij tackę ociekową, wypłucz ją i umieść z powrotem w urządzeniu.
- 6 Wyjmij zbiornik wody i wypłucz go.
- 7 Ponownie zainstaluj filtr wody Intenza+ (jeśli jest obecny).
- 8 Napełnij zbiornik świeżą wodą do poziomu oznaczonego symbolem „MAX” i wsuń go z powrotem do urządzenia.
- 9 Urządzenie będzie gotowe do parzenia kawy.

Uwaga: Jeśli wskaźnik pustego zbiornika wody świeci w sposób ciągły, a wskaźnik usuwania kamienia nadal miga, oznacza to, że zbiornik wody nie został napełniony do poziomu oznaczonego symbolem „MAX” w fazie płukania. Napełnij zbiornik świeżą wodą i wznów cykl płukania od czynności 4.

Jeśli nie można zakończyć cyklu usuwania kamienia.

Jeśli urządzenie zawiesi się podczas procedury usuwania kamienia, można nacisnąć wyłącznik, co umożliwi przeprowadzenie procedury usuwania kamienia do końca. Wykonaj poniższe czynności, aby upewnić się, że urządzenie jest ponownie gotowe do parzenia kawy.

- 1 Wyjmij tackę ociekową, wypłucz ją, a następnie umieść z powrotem w urządzeniu.
- 2 Wyjmij zbiornik wody i wypłucz go. Napełnij zbiornik świeżą wodą do poziomu oznaczonego symbolem „MAX” i wsuń go z powrotem do urządzenia.
- 3 Naciśnij wyłącznik, aby włączyć urządzenie. Urządzenie rozpocznie automatyczny cykl płukania.
- 4 Umieść miskę pod kranikiem kawy.
- 5 Naciśnij przycisk kawy i zaparz 300 ml kawy.

Znaczenie wskaźników

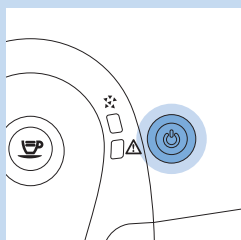

- Wyłącznik świeci w sposób ciągły. Urządzenie jest gotowe do parzenia kawy.

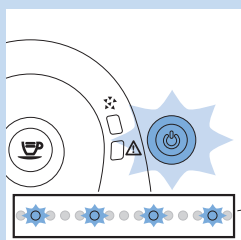

- Wyłącznik wolno miga. Urządzenie nagrzewa się lub przeprowadza procedurę.

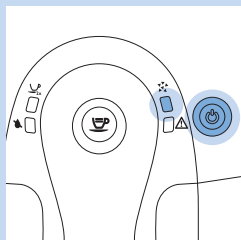

- Wskaźnik usuwania kamienia i wyłącznik świecą w sposób ciągły. Należy usunąć kamień z urządzenia. Postępuj zgodnie z instrukcjami zamieszczonymi w rozdziale „Usuwanie kamienia z urządzenia”.

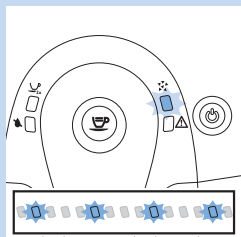

- Wskaźnik usuwania kamienia wolno miga. Urządzenie wykonuje cykl usuwania kamienia.

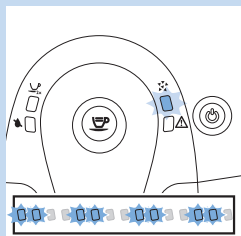

- Wskaźnik usuwania kamienia stale miga podwójnie. Urządzenie wykonuje cykl płukania w ramach procedury usuwania kamienia.

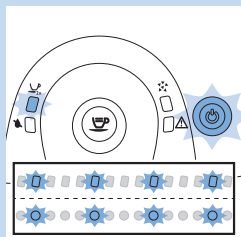

- Wskaźnik 2 filiżanek i wyłącznik wolno migają. Urządzenie programuje ilość kawy do zaparzenia. Postępuj zgodnie z instrukcjami zamieszczonymi w rozdziale „Korzystanie z urządzenia”, część „Regulacja ilości kawy”.

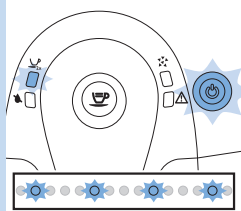

- Wskaźnik 2 filiżanek świeci w sposób ciągły, a wyłącznik wolno miga. Urządzenie jest w trakcie parzenia dwóch filiżanek kawy.

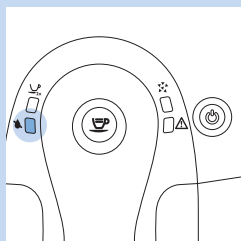

- Wskaźnik pustego zbiornika wody świeci w sposób ciągły. Poziom wody jest niski. Napełnij zbiornik świeżą wodą do poziomu oznaczonego symbolem „MAX”.

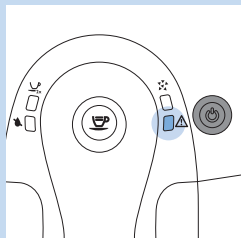

- Wskaźnik ostrzegawczy świeci w sposób ciągły, a wyłącznik nie świeci. Pojemnik na fusy kawowe jest pełny. Opróżnij pojemnik, gdy urządzenie jest włączone. Przed ponownym włożeniem pojemnika upewnij się, że wskaźnik ostrzegawczy miga.

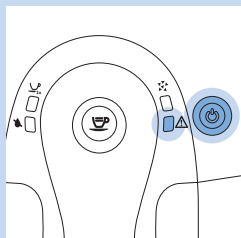

- Wskaźnik ostrzegawczy i wyłącznik świecą w sposób ciągły. Pojemnik na ziarna kawy jest pusty. Napełnij pojemnik na ziarna kawy. Po zaparzeniu kawy wskaźnik ostrzegawczy zgaśnie.

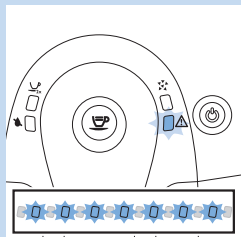

- Wskaźnik ostrzegawczy szybko miga. W wewnętrznym obiegu nie ma wody. Patrz rozdział „Przygotowanie do użycia”, część „Nagrzewanie się urządzenia”. Wykonaj czynności 3 i 4.

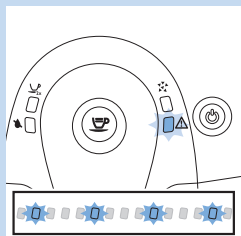

- Wskaźnik ostrzegawczy wolno miga. Jednostka zaparzająca nie jest włożona prawidłowo, pojemnik na fusy kawowe nie jest włożony lub drzwiczki serwisowe są otwarte. Upewnij się, że jednostka zaparzająca i pojemnik na fusy kawowe są włożone prawidłowo, a drzwiczki serwisowe są zamknięte. Jeśli nie można wyjąć jednostki zaparzającej lub włożyć jej z powrotem, wyłącz urządzenie, a następnie włącz je ponownie.

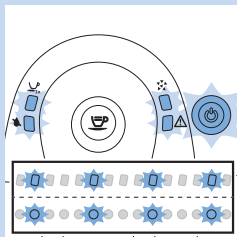

- Wskaźniki migają wolno w tej samej chwili. Urządzenie jest uszkodzone. Wyłącz urządzenie na 30 sekund, a następnie włącz je ponownie. Wykonaj tę czynność dwa lub trzy razy. Jeśli urządzenie się nie zresetuje, skontaktuj się z Centrum Obsługi Klienta firmy Philips w swoim kraju.

Recykling



- Ten symbol na produkcie oznacza, że podlega on postanowieniom Dyrektywy Europejskiej 2012/19/UE. Zapoznaj się z lokalnymi przepisami dotyczącymi utylizacji sprzętu elektrycznego i elektronicznego. Postępuj zgodnie z lokalnymi przepisami i nigdy nie wyrzucaj tego produktu wraz ze zwykłymi odpadami gospodarstwa domowego. Prawidłowa utylizacja zużytych produktów pomaga chronić środowisko naturalne i ludzkie zdrowie.

Gwarancja i pomoc techniczna

Jeśli potrzebujesz pomocy lub informacji, odwiedź stronę www.philips.com/support lub zapoznaj się z oddzielną ulotką gwarancyjną. Aby kupić części zamienne, odwiedź stronę www.shop.philips.com/service lub skontaktuj się ze sprzedawcą produktów firmy Philips. Możesz również skontaktować się z lokalnym Centrum Obsługi Klienta.

Zamawianie produktów do konserwacji

- Filtr wody Intenza+ (CA6702)
- Smar (HD5061)
- Środek do usuwania kamienia (CA6700)
- Zestaw do konserwacji (CA6706)

Rozwiązywanie problemów

W tym rozdziale opisano najczęstsze problemy, z którymi można się zetknąć podczas korzystania z urządzenia. Jeśli poniższe wskazówki okażą się niewystarczające do rozwiązania problemu, odwiedź stronę www.philips.com/support, na której znajduje się lista często zadawanych pytań, lub skontaktuj się z Centrum Obsługi Klienta firmy Philips w swoim kraju.

Problem	Rozwiązanie
Urządzenie nie działa.	Sprawdź, czy mała wtyczka jest włożona do gniazda. Podłącz ją i włącz urządzenie.
	Upewnij się, że napięcie podane na urządzeniu jest zgodne z napięciem w sieci elektrycznej.
Urządzenie zawiesiło się podczas procedury usuwania kamienia.	Naciśnij wyłącznik. Możesz ponownie rozpocząć procedurę usuwania kamienia lub postępować zgodnie z instrukcjami zamieszczonymi w rozdziale „Usuwanie kamienia z urządzenia”.
Kawa nie jest wystarczająco gorąca.	Podgrzej wcześniej filiżanki. Używaj filiżanek o cienkich ściankach.
W espresso jest zbyt mało pianki.	Użyj innego rodzaju ziaren kawy lub zmień grubość mielenia w młynku ceramicznym (patrz rozdział „Korzystanie z urządzenia”, część „Regulacja grubości mielenia”).
Nie można wyjąć jednostki zaparzającej.	Przed otwarciem drzwiczek serwisowych wyjmij z urządzenia pojemnik na fusy kawowe. Jeśli nadal nie można wyjąć jednostki zaparzającej, wykonaj następujące czynności. Włóż pojemnik na fusy kawowe z powrotem do urządzenia, zamknij drzwiczki serwisowe i włącz urządzenie. Urządzenie przygotowuje się do użycia. Wyłącz urządzenie i ponownie spróbuj wyjąć jednostkę zaparzającą.
Jednostki zaparzającej nie można włożyć z powrotem do urządzenia.	Upewnij się, że dźwignia przylega do podstawy jednostki zaparzającej. Upewnij się, że zaczep jednostki zaparzającej znajduje się w prawidłowym położeniu. Patrz rozdział „Czyszczenie i konserwacja”, część „Czyszczenie jednostki zaparzającej”.
	Jeśli nadal nie możesz włożyć jednostki zaparzającej z powrotem do urządzenia, ponownie włóż do urządzenia pojemnik na fusy kawowe i nie wkładaj jednostki zaparzającej. Zamknij drzwiczki serwisowe i włącz urządzenie. Urządzenie przygotowuje się do użycia. Wyłącz urządzenie i ponownie spróbuj włożyć jednostkę zaparzającą do urządzenia.
Urządzenie mieli ziarna kawy, ale nie wypływa z niego kawa (patrz uwaga).	Wyczyść wylewkę kawy i zmień ustawienie grubości mielenia na grubsze. Wyczyść jednostkę zaparzającą (patrz rozdział „Czyszczenie i konserwacja”, część „Czyszczenie jednostki zaparzającej”).
	Nalej wody do zbiornika.
	Wyczyść kranik kawy.
Kawa jest za słaba (patrz uwaga).	Zmień ustawienie grubości mielenia młynka ceramicznego na drobniejsze (patrz rozdział „Korzystanie z urządzenia”, część „Regulacja grubości mielenia”).
	Zaparz kilka filiżanek kawy, aby urządzenie dostosowało się do nowych ustawień mielenia.
	Użyj innego rodzaju ziaren kawy.
Na tacce ociekowej gromadzi się woda.	Jest to zjawisko normalne. Aby zagwarantować zaparzenie doskonałej kawy, urządzenie wykorzystuje wodę do przepłukiwania wewnętrznego obiegu i jednostki zaparzającej. Część wody przepływa przez wewnętrzny obieg i wypływa bezpośrednio na tackę ociekową. Należy regularnie opróżniać tackę ociekową.

Problem	Rozwiązanie
Wydaje się, że urządzenie przecieka.	Tacka ociekowa jest pełna i woda wylewa się podczas parzenia kawy lub procedury usuwania kamienia. Sprawdź szczelność zbiornika wody. Być może jednostka zaparząjąca lub kanały odprowadzające (z tyłu lub pod jednostką) są zablokowane. Wypłucz jednostkę zaparząjącą w letniej wodzie i ostrożnie wyczyść górny filtr. Wyczyść wnętrze urządzenia wilgotną, miękką szmatką.
Kawa jest parzona wolno (patrz uwaga).	Kawa jest mielona zbyt drobno. Zmień mieszankę kawy lub dostosuj ustawienie mielenia kawy (patrz rozdział „Korzystanie z urządzenia”, część „Regulacja grubości mielenia”). Jednostka zaparząjąca jest zabrudzona. Wyczyść jednostkę zaparząjącą. Obieg wody został zablokowany przez kamień. Usuń kamień z urządzenia.
	<i>Uwaga: Te problemy można uznać za normalne, jeśli urządzenie zostało niedawno zainstalowane lub zmieniono mieszankę kawy.</i>

Dane techniczne

Funkcja	Wartość / lokalizacja
Napięcie znamionowe	Wewnętrzna strona drzwiczek serwisowych
Moc znamionowa	Wewnętrzna strona drzwiczek serwisowych
Wymiary (szer. x wys. x głęb.)	295 mm x 325 mm x 420 mm
Waga	6,9 kg
Materiał obudowy	Plastik
Długość przewodu	0,8–1,2 m
Pojemność zbiornika wody	1000 ml
Wielkość filiżanki	Do 95 mm
Pojemność pojemnika na ziarna kawy	200 g
Pojemność pojemnika na fusy kawowe	8 filiżanek
Ciśnienie pompki	15 barów
Bojler	Stal szlachetna
Zabezpieczenia	Bezpiecznik termiczny

Cuprins

Introducere	48
Descriere generală	48
Important	49
Pericol	49
Avertisment	49
Atenție	50
Câmpuri electromagnetice (EMF)	50
Înainte de prima utilizare	50
Instalarea aparatului	50
Pregătirea pentru utilizare	51
Umplerea rezervorului de apă	51
Umplerea recipientului pentru boabe de cafea	52
Încălzirea aparatului	52
Ciclu de clătire automată	53
Instalarea filtrului de apă Intenza+	54
Utilizarea cafetierei	55
Prepararea cafelei	55
Reglarea aparatului	55
Reglarea gradului de măcinare	56
Reglarea volumului de cafea	56
Curățare și întreținere	57
Curățarea unității de preparare a cafelei.	57
Lubrifiere	60
Detartrarea aparatului	60
Procedura de îndepărtare a calcarului	61
Preparare	61
Ciclu detartrare	61
Ciclul de clătire	62
Dacă nu reușești să finalizezi ciclul de detartrare.	63
Semnificația indicatorilor luminoși	63
Reciclarea	66
Garanție și asistență	66
Comandarea produselor pentru întreținere	66
Depanare	66
Specificații tehnice	67

Introducere

Felicitări pentru achiziționarea acestui espresso Philips complet automat! Pentru a beneficia pe deplin de asistența oferită de Philips, înregistrează-ți produsul la www.philips.com/welcome. Aparatul este adecvat pentru pregătirea espresso-ului utilizând boabe de cafea întregi. În acest manual de utilizare, vei găsi toate informațiile de care ai nevoie pentru a instala, utiliza și menține espressoorul.

Descriere generală (fig. 1)

- 1 Panou de control
- 2 Buton pentru cafea
- 3 Led detartrare
- 4 Indicator luminos
- 5 Led pentru 2 cești

- 6 Led pentru „Rezervor de apă gol”
- 7 Buton pornire/oprire cu led
- 8 Rezervor de apă
- 9 Gură de scurgere cafea
- 10 Capac tavă de scurgere
- 11 Indicator „tavă de scurgere plină”
- 12 Tavă de scurgere
- 13 Recipient pentru cafea măcinată
- 14 Unitate de preparare
- 15 Ușiță pentru întreținere
- 16 Buton de reglare grad de măcinare
- 17 Râșniță de cafea din ceramică
- 18 Recipient pentru boabe de cafea
- 19 Instrument de reglare grad de măcinare
- 20 Capac recipient pentru boabe de cafea
- 21 Cablu de alimentare

Important

Citește și urmează cu atenție instrucțiunile de siguranță și utilizează aparatul doar conform descrierii din acest manual de utilizare pentru a evita vătămarea corporală accidentală sau deteriorarea cauzată de utilizarea necorespunzătoare a aparatului. Păstrează acest manual de utilizare pentru consultări ulterioare.

Pericol

- Nu introduceți cafetiera în apă sau în alte lichide.
- Nu îndrepta niciodată conducta de abur spre corp, deoarece acest lucru cauzează opărire.
- Nu introduce niciodată părți ale corpului sau obiecte în râșnița de cafea.

Avertisment

- Înainte de a conecta aparatul, verifică tensiunea indicată pe aparat pentru a vedea dacă aceasta corespunde tensiunii de la rețeaua locală.
- Conectează aparatul numai la o priză de perete cu împământare.
- Acest aparat poate fi utilizat de către copii începând de la vârsta de 8 ani și persoane care au capacități fizice, senzoriale sau mentale reduse sau sunt lipsite de experiență și cunoștințe, dacă sunt supravegheate sau au fost instruite cu privire la utilizarea în condiții de siguranță a aparatului și înțeleg pericolele implicate. Curățarea și întreținerea produsului nu trebuie să fie efectuate de copii, decât dacă aceștia au vârsta de peste 8 ani și sunt supravegheați. Nu lăsa aparatul și cablul acestuia la îndemâna copiilor cu vârsta sub 8 ani.
- Copiii nu trebuie să se joace cu aparatul.
- Acest aparat este proiectat pentru a măcina boabe de cafea și a prepara cafea. Utilizează-l corect și cu grijă pentru a evita opărirea cu apă și abur fierbinte.
- Nu turna lichide pe conectorul cablului de alimentare.
- Nu folosiți cafetiera dacă ștecherul, cablul de alimentare sau cafetiera însăși sunt deteriorate.
- În cazul în care cablul de alimentare este deteriorat, acesta trebuie înlocuit întotdeauna de Philips, de un centru de service autorizat de Philips sau de personal calificat în domeniu, pentru a evita orice accident.

Atenție

- În cazul în care aparatul trebuie verificat sau reparat, apelează întotdeauna la un centru de service autorizat de Philips. Nu încerca să reperi singur(ă) aparatul, deoarece acest lucru va determina anularea garanției.
- Așează întotdeauna aparatul pe o suprafață plată și stabilă. Așează-l în poziție verticală și în timpul transportului.
- Nu așeza aparatul pe o plită sau direct lângă un cuptor fierbinte, un încălzitor sau o sursă asemănătoare de căldură.
- Scoate aparatul din priză dacă apar probleme în timpul măcinării sau preparării și înainte de a-l curăța.
- Lasă aparatul să se răcească înainte de a introduce sau a îndepărta componente. Suprafața elementului de încălzire este supusă căldurii reziduale după utilizare.
- Îndepărtează calcarul de pe aparat în mod regulat.
- Dacă nu cureți și nu îndepărtezi calcarul de pe aparat, există riscul ca acesta să nu mai funcționeze și ca garanția să fie anulată.
- Nu umple rezervorul de apă cu apă caldă, fierbinte sau minerală, deoarece acest lucru poate cauza deteriorarea rezervorului de apă și a aparatului.
- Nu utiliza agenți de curățare agresivi, solvenți sau substanțe chimice pentru a curăța aparatul.
- Nu ține aparatul la temperaturi mai mici de 0 °C. Apa rămasă în sistemul de încălzire poate îngheța și poate cauza deteriorări.
- Acest aparat este conceput numai pentru utilizarea casnică normală. Nu este conceput pentru utilizarea în medii cum ar fi zona bucătăriei pentru personalul din magazine, birouri și alte medii de lucru.

Câmpuri electromagnetice (EMF)

Acest aparat respectă toate standardele și reglementările aplicabile privind expunerea la câmpuri electromagnetice.

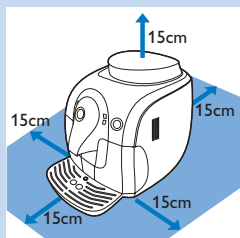
Înainte de prima utilizare**Instalarea aparatului**

- 1** Îndepărtează întregul ambalaj de pe aparat.
- 2** Amplasează aparatul pe o masă sau pe blatul de lucru, departe de robinet, chiuvetă și de sursele de căldură.
- 3** Lasă cel puțin 15 cm de spațiu liber deasupra, în spatele și în ambele părți laterale ale aparatului.

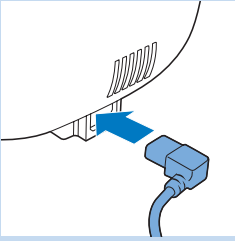

- 4** Introdu ștecherul mic în priză localizată pe partea din spate a aparatului.

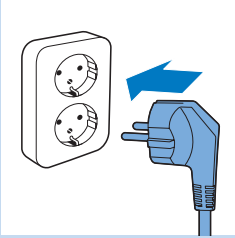

- 5** Introduceți ștecherul în priză.
- 6** Îndepărtează autocolantul de protecție de pe tava de scurgere și introdu tava de scurgere în fantele de ghidare din partea frontală a aparatului.

Notă: Asigură-te că tava de scurgere este introdusă complet.

Pregătirea pentru utilizare

Umplerea rezervorului de apă

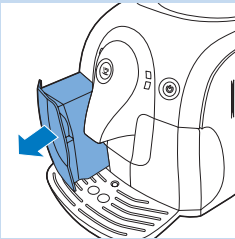

- 1** Scoate rezervorul de apă de pe aparat.
- 2** Clătește rezervorul de apă sub jet de apă.

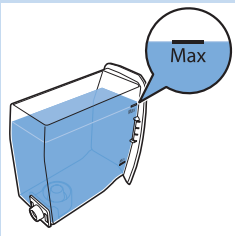

- 3** Umple rezervorul de apă cu apă rece de la robinet până la nivelul MAX.

Nu umple rezervorul de apă cu apă caldă, fierbinte sau minerală, deoarece acest lucru poate cauza deteriorarea rezervorului de apă și a aparatului.

- 4** Glisează rezervorul de apă înapoi în aparat.

Umplerea recipientului pentru boabe de cafea

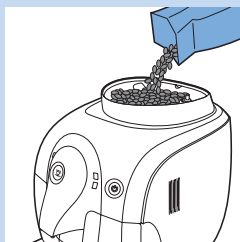

- 1 Umple recipientul pentru boabe de cafea cu boabe de cafea espresso.

Utilizează numai boabe espresso. Nu utiliza niciodată cafea măcinată, boabe de cafea neprăjite sau boabe de cafea caramelizate, deoarece acestea pot deteriora aparatul.

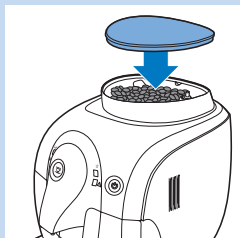

- 2 Pune capacul pe recipientul pentru boabe de cafea.

Încălzirea aparatului

În timpul procesului inițial de încălzire, apă proaspătă curge prin circuitul intern pentru a încălzi aparatul. Acest lucru durează câteva secunde.

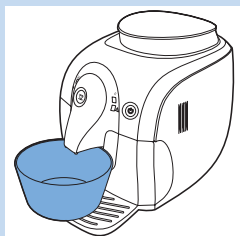

- 1 Pune un bol sub gura de scurgere a cafelei.



- 2 Apăsăți butonul on/off.

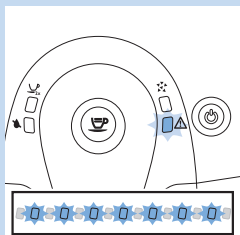

- 3 Indicatorul luminos se aprinde intermitent rapid pentru a indica faptul că nu există apă în circuitul intern.

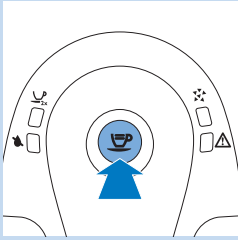

- 4** Apasă butonul pentru cafea. Aparatul permite trecerea apei fierbinți prin gura de scurgere a cafelei.

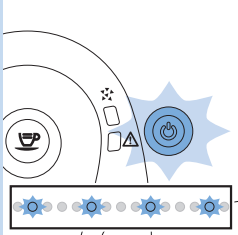

- ▶ Butonul pornire/oprire luminează intermitent cu frecvență redusă și indicatorul luminos se stinge.
- 5** După câteva secunde, apa fierbinte nu mai iese prin gura de scurgere pentru cafea.
- ▶ Aparatul se încălzește.

Ciclu de clătire automată

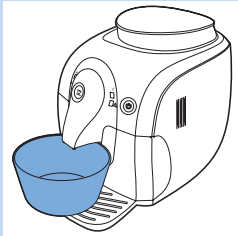

Când aparatul s-a încălzit, acesta efectuează un ciclu de clătire automată pentru a curăța circuitul intern cu apă proaspătă. Acest lucru durează aproximativ trei minute.

- 1** Pune un bol sub gura de scurgere a cafelei.

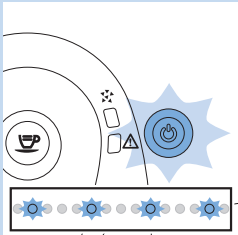

- ▶ Butonul pornire/oprire luminează intermitent cu frecvență redusă.
- 2** Apa se scurge din gura de scurgere pentru cafea. Așteaptă până când apa nu mai iese prin gura de scurgere pentru cafea.

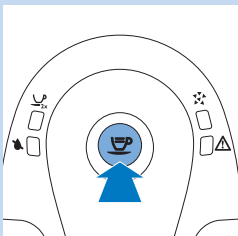

Notă: Poți opri ciclul de clătire automată apăsând butonul pentru cafea.

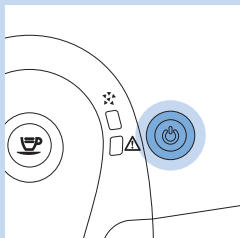

- 3** Când butonul pornire/oprire luminează continuu, aparatul este pregătit să prepare cafea.

Notă: Ciclul de clătire automată are loc, de asemenea, la 15 minute după ce aparatul trece în modul standby sau se oprește.

Notă: Primele cești de cafea pot fi puțin apoase, acest lucru este normal. Aparatul trebuie să finalizeze câteva cicluri de preparare pentru a-și optimiza setările.

Instalarea filtrului de apă Intenza+

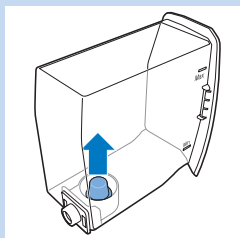

Te sfătuim să instalezi filtrul de apă Intenza+, deoarece acesta previne depunerea calcarului în aparat. Poți cumpăra filtrul de apă Intenza+ separat. Pentru mai multe detalii, consultă capitolul „Garanție și asistență”, secțiunea „Comandarea produselor pentru întreținere”.

- 1** Îndepărtează micul filtru alb din rezervorul de apă și depozitează-l într-un loc uscat.

Notă: Păstrează micul filtru alb pentru utilizare ulterioară. Vei avea nevoie de acesta pentru procesul de îndepărtare a calcarului.



- 2** Scoate filtrul din ambalaj și introdu-l în apă rece cu orificiul îndreptat în sus. Apasă părțile laterale ale filtrului încet pentru a elimina bulele de aer.

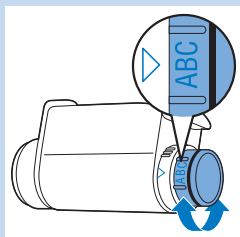

- 3** Rotește butonul filtrului până la setarea care corespunde cu duritatea apei din zona în care locuiești.

- A Apă moale
- B Apă dură (implicit)
- C Apă foarte dură

Notă: Poți testa duritatea apei cu o bandă de testare a durității.

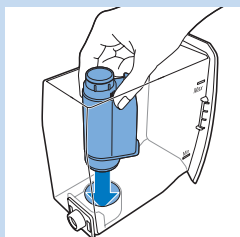

- 4** Așează filtrul în rezervorul de apă gol. Apasă-l în jos până când nu se mai mișcă.

- 5** Uplete rezervorul de apă cu apă proaspătă până la nivelul MAX și glisează-l în aparat.

- 6** Lasă aparatul să prepare câteva cafele (consultă capitolul „Utilizarea aparatului”, secțiunea „Prepararea cafelei”).

- 7** Reumple rezervorul de apă cu apă proaspătă până la nivelul MAX și glisează-l înapoi în aparat.

► Butonul pornit/oprit luminează continuu. Aparatul este gata de utilizare.

Utilizarea cafetierei

Pentru a garanta obținerea unei cafele perfecte, aparatul clătește în mod regulat circuitul intern cu apă. Acest ciclu de clătire automată are loc la 15 minute după ce aparatul trece în modul standby sau se oprește. În timpul ciclului de clătire automată, o parte din apă curge prin circuitul intern direct în tava de scurgere. Golește tava de scurgere în mod regulat.

Prepararea cafelei

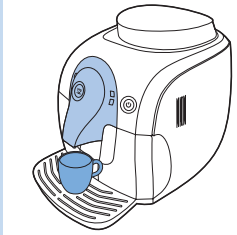

1 Asigură-te că butonul pornire/oprire luminează verde continuu.

2 Pune 1 sau 2 cești pe capacul tăvii de scurgere.

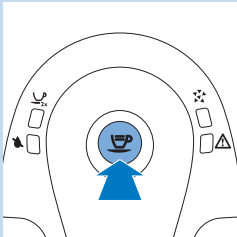
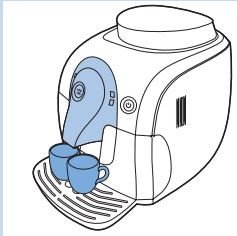

3 Apasă butonul pentru cafea.

Notă: Poți întrerupe în orice moment procesul de preparare apăsând butonul pentru cafea.

- Apasă butonul pentru cafea o dată pentru a prepara 1 ceașcă de cafea.
- ▶ **Aparatul macină cantitatea necesară de boabe de cafea pentru o ceașcă și apoi prepară o ceașcă de cafea.**
- Apasă butonul pentru cafea două ori pentru a prepara 2 cești de cafea.

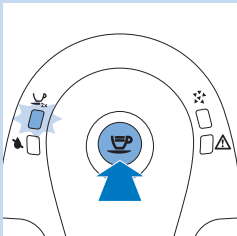

- ▶ **Ledul pentru 2 cești se aprinde. Aparatul macină cantitatea necesară de boabe de cafea pentru o ceașcă și apoi umple ambele cești pe jumătate. Apoi aparatul macină din nou boabe de cafea pentru o ceașcă și umple ambele cești complet.**

Notă: Când aparatul este lăsat în modul standby, acesta se oprește automat după 30 de minute.

Reglarea aparatului

Poți regla gradul de măcinare și volumul de cafea pentru a obține cafeaua care este perfect personalizată pe gustul tău.

Reglarea gradului de măcinare

Poți regla gradul de măcinare al aparatului. Pentru fiecare grad de măcinare selectat, râșnița de cafea din ceramică garantează o măcinare perfect uniformă pentru fiecare ceașcă de cafea pe care o prepari. Acesta păstrează complet intactă aroma de cafea și oferă gustul perfect pentru fiecare ceașcă.



- 1 Apasă ferm butonul de reglare a gradului de măcinare (1) și apoi rotește-l cu câte o treaptă pe rând (2). Există 5 setări de măcinare din care poți alege. Cu cât este mai mică bulina, cu atât mai puternică va fi cafeaua. Diferența devine observabilă după ce prepari 2-3 căști la noua setare.

Nu roti butonul de reglare a gradului de măcinare cu mai mult de o treaptă o dată, pentru a preveni deteriorarea râșniței.

Reglarea volumului de cafea

Poți regla volumul cafelei după gust și în funcție de dimensiunea ceștilor. Butonul pentru cafea poate fi programat.

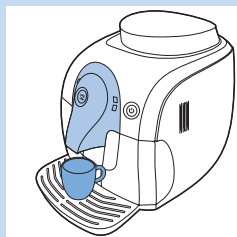

- 1 Pune o ceașcă pe capacul tăvii de scurgere.
- 2 Apasă și menține apăsat butonul pentru cafea timp de câteva secunde. Eliberează butonul când aparatul începe să macine boabe de cafea.

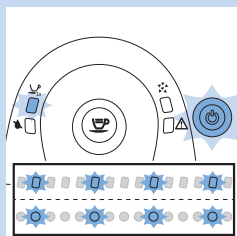

- Ledul pentru 2 cești și butonul de pornire/oprire se aprind intermitent la frecvență redusă.

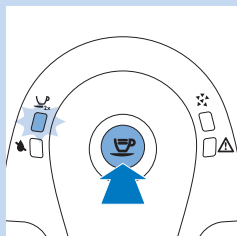

- 3 Apasă din nou butonul pentru cafea atunci când în ceașcă există cantitatea dorită de cafea.

Aparatul salvează în mod automat noua setare.

Curățare și întreținere

Curățarea regulată și îndepărtarea calcarului prelungeste durata de viață a aparatului și asigură calitate și gust optime pentru cafeaua ta.

Nu scufunda aparatul în apă sau în alte lichide.

Nu folosi niciodată bureți de sârmă, agenți de curățare abrazivi sau lichide agresive pentru a curăța aparatul.

Scoate întotdeauna ștecherul din priză și lasă aparatul să se răcească înainte de a-l curăța.

Notă: Niciuna dintre piesele detașabile nu poate fi spălată la mașina de spălat vase. Clătește-le sub jet de apă.

Notă: Tava de scurgere colectează apa care iese din gura de scurgere a cafelei în timpul fiecărui ciclu de clătire și cafeaua care poate fi vărsată în timpul preparării cafelei. Golește și curăța tava de scurgere în mod regulat și când indicatorul „tavă de scurgere plină” este ridicat.

Atenție: Nu scoate niciodată tava de scurgere când aparatul tocmai a fost pornit. Așteaptă câteva minute până când aparatul a efectuat un ciclu de clătire.

Curățarea unității de preparare a cafelei.

Nu curăța unitatea de preparare în mașina de spălat vase și nu folosi detergent lichid sau un agent de curățare pentru a o curăța.

Curăța unitatea de preparare o dată pe săptămână.

- 1 Oprește aparatul și scoate ștecherul din priză.
- 2 Scoate recipientul pentru cafea măcinată din aparat.

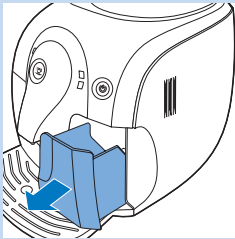

- 3 Deschide ușița pentru întreținere.

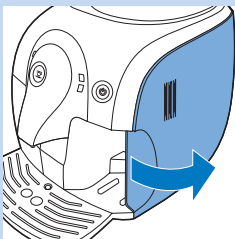

- 4 Apasă butonul „PUSH” (1) și trage de mânerul unității de preparare (2) pentru a o scoate de pe aparat.

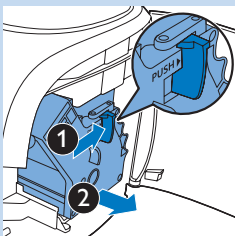

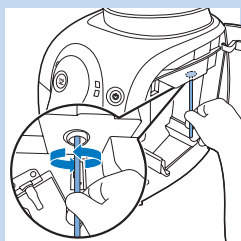

- 5** Curăță bine conducta de evacuare a cafelei cu o coadă de lingură sau cu o altă ustensilă de bucătărie cu vârf rotunjit.

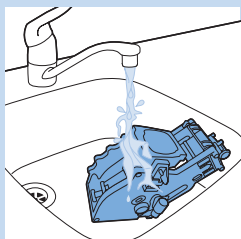

- 6** Clătește exteriorul unității de preparare la un robinet cu apă caldă și curăță filtrul superior cu grijă.

Nu utiliza niciodată detergent lichid sau un alt agent de curățare pentru a curăța unitatea de preparare.

Nu usca unitatea de preparare cu o lavetă pentru a preveni colectarea fibrelor în interiorul unității de preparare. După clătire, scutură apa în exces de pe unitatea de preparare sau las-o să se usuce în aer liber.

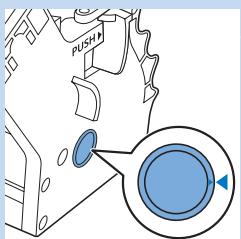

- 7** Înainte de a glisa unitatea de preparare în aparat, asigură-te că cele două semne de referință de pe laturi se potrivesc. Dacă nu se potrivesc, efectuează următorii pași:

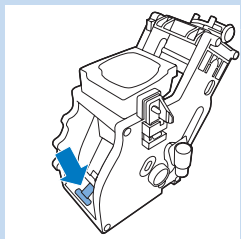

- Asigură-te că pârghia este în contact cu baza unității de preparare.

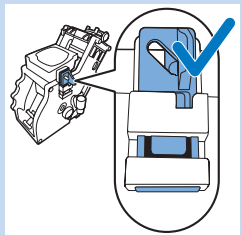

- 8** Asigură-te că poziția cârligului de blocare a unității de preparare este corectă.

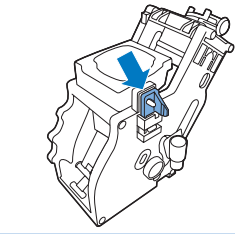

Notă: Poți găsi cârligul de blocare în partea din spate a unității de preparare (partea fără cuvântul „apasă”), în partea de sus a marginii orizontale.

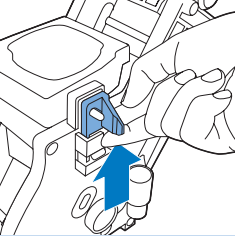

- Pentru a poziționa cârligul corect, împinge-l în sus până ajunge în poziția maximă.

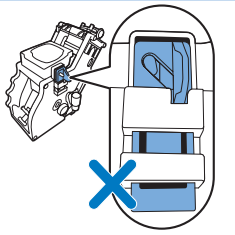

Notă: Cârligul nu este poziționat corect dacă este în continuare în cea mai joasă poziție.

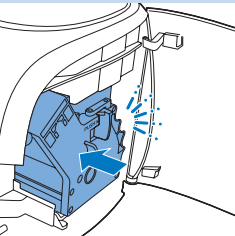

9 Glisează unitatea de preparare înapoi în aparat pe fantele de ghidare de pe părțile laterale, până când se blochează în poziție cu un clic.

Nu apăsa butonul „PUSH”.

10 Închide ușița pentru întreținere.

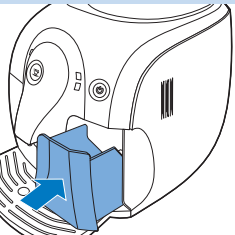

11 Glisează recipientul pentru cafea măcinată înapoi în aparat.

Lubrifiere

Pentru o performanță optimă a aparatului, lubrifiază unitatea de preparare după ce a preparat 500 cești de cafea sau o dată la 3 luni. Contactează linia telefonică gratuită Philips Saeco pentru a achiziționa lubrifiant.

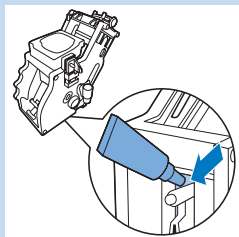

- 1** Oprește aparatul și scoate ștecherul din priză.
- 2** Urmează pașii de la 2 la 4 din secțiunea „Curățarea unității de preparare” pentru a scoate unitatea de preparare din aparat.
- 3** Aplică lubrifiant în jurul axul din partea inferioară a unității de preparare.

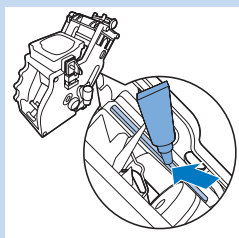

- 4** Aplică lubrifiant pe ambele părți laterale ale piesei reprezentate în imagine.

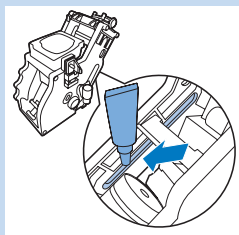

- 5** Urmează pașii de la 7 la 11 din secțiunea „Curățarea unității de preparare” pentru a așeza unitatea de preparare și recipientul pentru cafea măcinată înapoi în aparat.

Detartrarea aparatului

Calcarul se acumulează în interiorul aparatului în timpul utilizării. Este esențial să detartrezi aparatul atunci când ledul portocaliu pentru detartrare este aprins continuu. Utilizează numai soluția specială pentru detartrare Saeco pentru a detartre aparatul. Soluția de detartrare Saeco este concepută pentru a asigura performanța optimă a aparatului. Poți să cumperi soluția de detartrare Saeco din magazinul online la

www.shop.philips.com/service.

Notă: Utilizarea altor produse de detartrare poate cauza deteriorări ale aparatului și poate lăsa reziduuri în apă.

Nu bea niciodată apa cu amestec pentru detartrare pe care o torni în rezervorul de apă sau orice apă cu reziduuri evacuate din aparat în timpul procedurii de detartrare.

Procedura de îndepărtare a calcarului

Procedura de detartrare durează 30 de minute și constă dintr-un ciclu de detartrare și un ciclu de clătire. Când ledul pentru detartrare portocaliu luminează continuu, trebuie să detartrezi aparatul.

Notă: Nu scoate unitatea de preparare în timpul procedurii de detartrare.

Preparare

1 Oprește aparatul.

Dacă nu oprești aparatul, nu poți activa ciclul de detartrare.

2 Golește tava de scurgere și așază-o înapoi.

3 Golește rezervorul de apă și scoate filtrul de apă Intenza+ (dacă există). Toarnă întreaga sticlă de soluție pentru detartrare în rezervorul de apă.

4 Adaugă apă în soluția de detartrare din rezervorul de apă până la indicatorul MAX.

5 Pune un bol sub gura de scurgere a cafelei.

Ciclu detartrare

1 Apasă butonul pentru cafea timp de aproximativ 5 secunde.

- ▶ Ledul portocaliu pentru detartrare se aprinde intermitent cu frecvență redusă în timpul întregului ciclu de detartrare.
- ▶ După fiecare interval de un minut, soluția de detartrare se scurge prin gura de scurgere a cafelei. Acest lucru se întâmplă de mai multe ori până când rezervorul de apă se golește complet.

Notă: Dacă dorești să întrerupi curgerea soluției de detartrare, apasă butonul pentru cafea. Pentru a relansa curgerea soluției de detartrare, apasă din nou butonul pentru cafea.

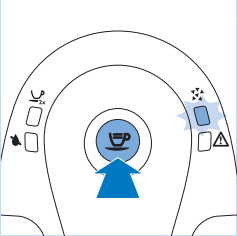
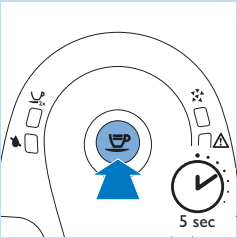
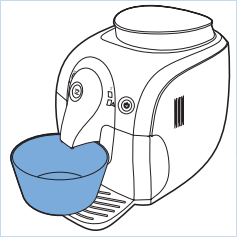
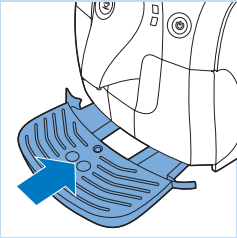

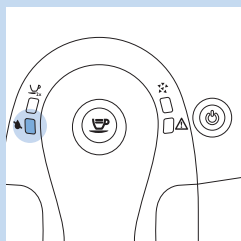

2 Ledul „rezervor de apă gol” este aprinsă continuu.

3 Golește tava de scurgere și așază-o înapoi.

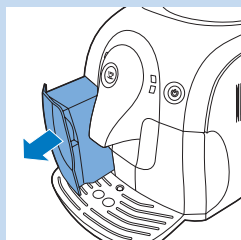

Ciclul de clătire

1 Scoate rezervorul de apă din aparat și clătește-l.

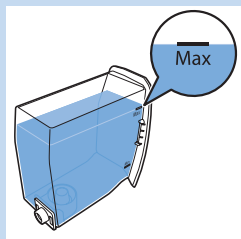

2 Umple rezervorul de apă cu apă proaspătă de la robinet până la nivelul MAX și glisează rezervorul de apă înapoi în aparat.

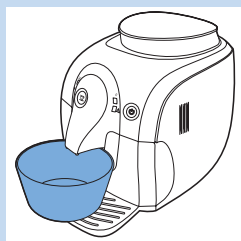

3 Golește bolul și așează-l înapoi sub gura de scurgere a cafelei.

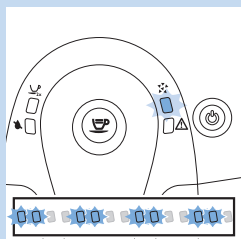

Notă: Ledul pentru detartrare portocaliu clipește de două ori continuu.

4 Lasă apa fierbinte să se scurgă prin gura de scurgere a cafelei până când ledul de detartrare portocaliu se stinge și butonul de pornire/oprire luminează intermitent.

▶ Aparatul se încălzește și efectuează un ciclu de clătire automată.

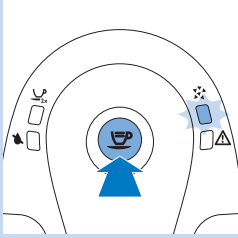

Notă: Dacă dorești să întrerupi fluxul de apă, apasă butonul pentru cafea. Pentru a relansa fluxul de apă, apasă din nou butonul pentru cafea.

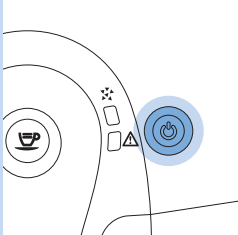

- 5** Când ledul butonului de pornire/oprire luminează continuu, scoate tava de scurgere, clătește-o și așază-o înapoi.
- 6** Scoate rezervorul de apă și clătește-l.
- 7** Reinstalează filtrul de apă Intenza+ (dacă există).
- 8** Umple rezervorul de apă cu apă proaspătă de la robinet până la nivelul MAX și glisează rezervorul de apă înapoi în aparat.
- 9** Aparatul este gata pentru prepararea cafelei.

Notă: Când indicatorul „rezervor de apă gol” luminează continuu, iar ledul pentru detartrare încă luminează intermitent, rezervorul de apă nu a fost umplut până la nivelul MAX pentru faza de clătire. Umple rezervorul de apă cu apă proaspătă și reia ciclul de clătire de la pasul 4.

Dacă nu reușești să finalizezi ciclul de detartrare.

În cazul în care aparatul rămâne blocat în procedura de detartrare, poți să apeși butonul pornit/oprit. Acest lucru îți permite să finalizezi procedura de detartrare. Urmează pașii de mai jos pentru a te asigura că aparatul este pregătit să prepare din nou cafea.

- 1** Scoate tava de scurgere, clătește-o și așază-o înapoi.
- 2** Scoate rezervorul de apă și clătește-l. Umple rezervorul de apă cu apă proaspătă de la robinet până la indicația MAX și glisează rezervorul de apă înapoi în aparat.
- 3** Apasă butonul pornire/oprire pentru a porni aparatul. Aparatul va porni ciclul de clătire automată.
- 4** Pune un bol sub gura de scurgere a cafelei.
- 5** Apasă butonul pentru cafea și prepară cantitatea de 300 ml de cafea.

Semnificația indicatorilor luminoși

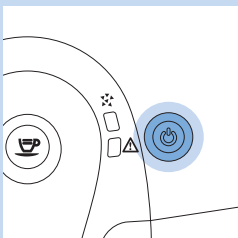

- Butonul pornire/oprire luminează continuu. Aparatul este pregătit să prepare cafea.

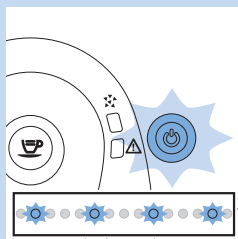

- Butonul pornit/oprit luminează intermitent cu frecvență redusă. Aparatul se încălzește sau efectuează o procedură.

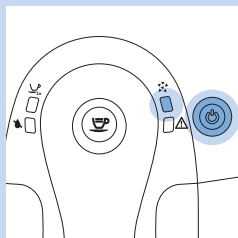

- Ledul pentru îndepărtarea calcarului și butonul de pornire/oprire sunt aprinse continuu. Trebuie să detartrați aparatul. Urmează instrucțiunile din capitolul „Detartrarea aparatului”.

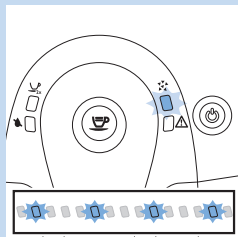

- Ledul de detartrare luminează intermitent cu frecvență redusă. Aparatul este în ciclul de detartrare.

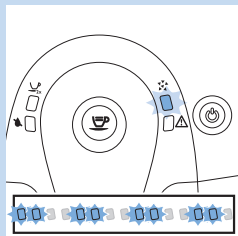

- Ledul pentru detartrare luminează intermitent de două ori continuu. Aparatul efectuează ciclul de clătire al procedurii de detartrare.

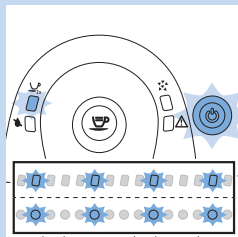

- Ledul pentru 2 cești și butonul de pornire/oprire se aprind intermitent cu frecvență redusă. Aparatul programează cantitatea de cafea pe care o va prepara. Urmează instrucțiunile din capitolul „Utilizarea aparatului”, secțiunea „Reglarea volumului de cafea”.

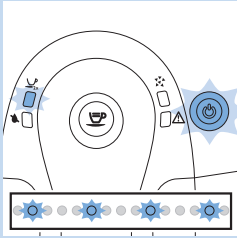

- Ledul pentru 2 cești este aprins continuu, iar butonul pornit/oprit luminează intermitent cu frecvență redusă. Aparatul este în curs de preparare a două cești de cafea.

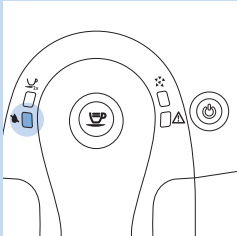

- Ledul „rezervor de apă gol” este aprinsă continuu. Nivelul de apă este scăzut. Umple rezervorul de apă cu apă proaspătă, până la nivelul MAX.

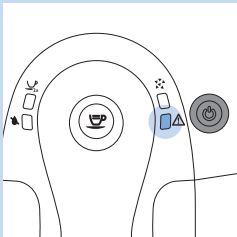

- Indicatorul luminos este aprins continuu, iar butonul pornit/oprit este stins. Recipientul pentru cafeaua măcinată este plin. Golește recipientul pentru cafea măcinată în timp ce aparatul este pornit. Asigură-te că indicatorul luminos se aprinde intermitent înainte de a reintroduce recipientul pentru cafea măcinată.

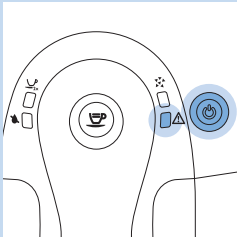

- Indicatorul luminos și butonul de pornire/oprire luminează continuu. Recipientul pentru boabe de cafea este gol. Umple recipientul pentru boabe de cafea. Indicatorul luminos se stinge după prepararea cafelei.

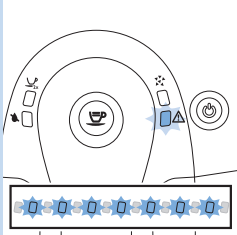

- Indicatorul luminos clipește rapid. Nu există apă în circuitul intern. Consultă capitolul „Pregătirea pentru utilizare”, secțiunea „Încălzirea aparatului”. Urmează pașii 3 și 4.

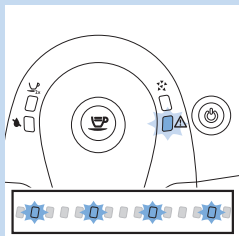

- Indicatorul luminos luminează intermitent cu frecvență redusă. Unitatea de preparare nu este introdusă corect, recipientul pentru cafea măcinată nu este introdus corect sau ușița pentru întreținere este deschisă. Asigură-te că unitatea de preparare și recipientul pentru cafea măcinată sunt introduse corect și ușița pentru întreținere este închisă. Dacă nu poți scoate unitatea de preparare sau nu o poți pune înapoi, oprește și repornește aparatul.

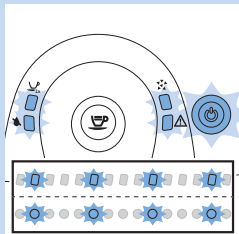

Reciclarea



- Acest simbol de pe produs înseamnă că produsul este reglementat de Directiva Europeană 2012/19/UE. Informează-te cu privire la sistemul de colectare separată pentru produse electrice și electronice. Respectă regulile locale și nu arunca niciodată produsul împreună cu gunoiul menajer. Reciclarea corectă a produselor vechi contribuie la prevenirea consecințelor negative asupra mediului și sănătății umane.

Garanție și asistență

Dacă ai nevoie de informații sau de asistență, vizitează **www.philips.com/support** sau consultă broșura de garanție internațională separată. Pentru a cumpăra piese de schimb, vizitează **www.shop.philips.com/service** sau mergi la distribuitorul tău Philips. De asemenea poți să contactezi Centrul de asistență pentru clienți Philips din țara ta.

Comandarea produselor pentru întreținere

- Filtru de apă Intenza+ (CA6702)
- Lubrifiant (HD5061)
- Soluție de detartrare (CA6700)
- Kit de întreținere (CA6706)

Depanare

Acest capitol prezintă cele mai frecvente probleme care pot surveni la utilizarea aparatului. Dacă nu poți rezolva problema cu ajutorul informațiilor de mai jos, accesează **www.philips.com/support** pentru o listă de întrebări frecvente sau contactează Centrul de asistență pentru clienți din țara ta.

Problemă	Soluție
Aparatul nu funcționează.	Asigură-te că ștecherul mic este introdus corect în priză. Introdu-l în priză și pornește aparatul. Asigură-te că tensiunea indicată pe aparat corespunde tensiunii de la priză.
Aparatul s-a blocat în procedura de detartrare.	Apasă butonul de pornire/oprire. Porți reporni procedura de detartrare sau urmează instrucțiunile din capitolul „Detartrarea aparatului”.
Cafeaua nu este suficient de fierbinte.	Preîncălzește ceștile. Utilizează cești cu pereții subțiri.
Espresso-ul nu are suficientă cremă.	Utilizează un alt tip de boabe de cafea sau reglează râșnița de cafea din ceramică (consultă capitolul „Utilizarea aparatului”, secțiunea „Reglarea gradului de măcinare”).
Unitatea de preparare nu poate fi scoasă.	Îndepărtează recipientul pentru cafea măcinată înainte de a deschide ușița pentru întreținere. Dacă, în continuare, nu poți scoate unitatea de preparare, urmează pașii de mai jos. Reintrodu recipientul pentru cafea măcinată, închide ușița de întreținere, pornește aparatul. Aparatul se pregătește pentru utilizare. Oprește aparatul și încearcă să scoți unitatea de preparare din nou.
Unitatea de preparare nu poate fi pusă înapoi.	Asigură-te că pârghia este în contact cu baza unității de preparare. Asigură-te și că poziția cârligului de blocare a unității de preparare este corectă. Consultă capitolul „Curățare și întreținere”, secțiunea „Curățarea unității de preparare”. Dacă, în continuare, nu poți pune înapoi unitatea de preparare. Reintrodu recipientul pentru cafea măcinată și lasă unitatea de preparare afară. Închide ușița pentru întreținere, pornește aparatul. Aparatul se pregătește pentru utilizare. Oprește aparatul și încearcă din nou să reamplasezi unitatea de preparare.
Aparatul macină boabele de cafea, dar nu produce cafea (consultă nota).	Curăță conducta de evacuare a cafelei și configurează râșnița la o setare mai grosieră. Curăță unitatea de preparare (consultă capitolul „Curățare și întreținere”, secțiunea „Curățarea unității de preparare”). Umpleți rezervorul cu apă. Curăță gura de scurgere pentru cafea.
Cafeaua este prea slabă (consultă nota).	Reglează râșnița pentru cafea din ceramică la o setare mai fină (consultă capitolul „Utilizarea aparatului”, secțiunea „Reglarea gradului de măcinare”). Prepară câteva cești de cafea pentru a permite aparatului să se regleze la noile setări de măcinare. Utilizează un alt tip de boabe de cafea.
Apa ajunge în tava de scurgere.	Acest lucru este normal. Pentru a garanta obținerea unei cești perfecte de cafea, aparatul folosește apă pentru clătirea circuitului intern și a unității de preparare. O parte din apă curge prin sistemul intern direct în tava de scurgere. Golește tava de scurgere în mod regulat.
Aparatul pare să prezinte scurgeri.	Tava de scurgere este plină și s-a revărsat în timpul preparării sau al procedurii de detartrare.

Problemă	Soluție
	Verifică dacă rezervorul de apă prezintă scurgeri.
	Unitatea de preparare sau gurile de scurgere din spatele sau de sub unitatea de preparare pot fi blocate. Clătește unitatea de preparare cu apă caldă și curăță cu atenție filtrul superior: Curăță și interiorul aparatului cu o lavetă moale și umedă.
Cafeaua este preparată încet (consultă nota).	Cafeaua măcinată este prea fină. Modifică amestecul de cafea sau reglează setarea de măcinare (consultă capitoul „Utilizarea aparatului”, secțiunea „Reglarea gradului de măcinare”).
	Unitatea de preparare este murdară. Curăță unitatea de preparare.
	Circuitul de apă al aparatului a fost blocat de calcar: Detartrează aparatul.

Notă: Aceste probleme pot fi considerate normale dacă tocmai ai instalat aparatul sau dacă amestecul de cafea a fost modificat.

Specificații tehnice

Caracteristică	Valoare/locație
Tensiune nominală	Interiorul ușiței pentru întreținere
Clasă de putere	Interiorul ușiței pentru întreținere
Dimensiuni (l x î x d)	295 mm x 325 mm x 420 mm
Greutate	6,9 kg
Material carcasă	Plastic
Lungime cablu	0,8 m - 1,2 m
Capacitate rezervor de apă	1000 ml
Mărimea ceștii	Până la 95 mm
Capacitatea recipientului pentru boabe de cafea	200 g
Capacitatea recipientului pentru cafea măcinată	8 capsule
Presiune pompă	15 bari
Fierbător	Oțel inoxidabil
Dispozitive de siguranță	Siguranță termică



www.philips.com

 100% recycled paper
100% papier recyclé

4219.460.2104.1