

The Saeco logo features a stylized 'S' inside a circle, followed by the word 'Saeco' in a bold, sans-serif font. Below the logo is a horizontal bar with the colors of the Italian flag: green, white, and red.

**Saeco**

PICOBARISTO  
HD8924

**PHILIPS**

Saeco, a Philips brand



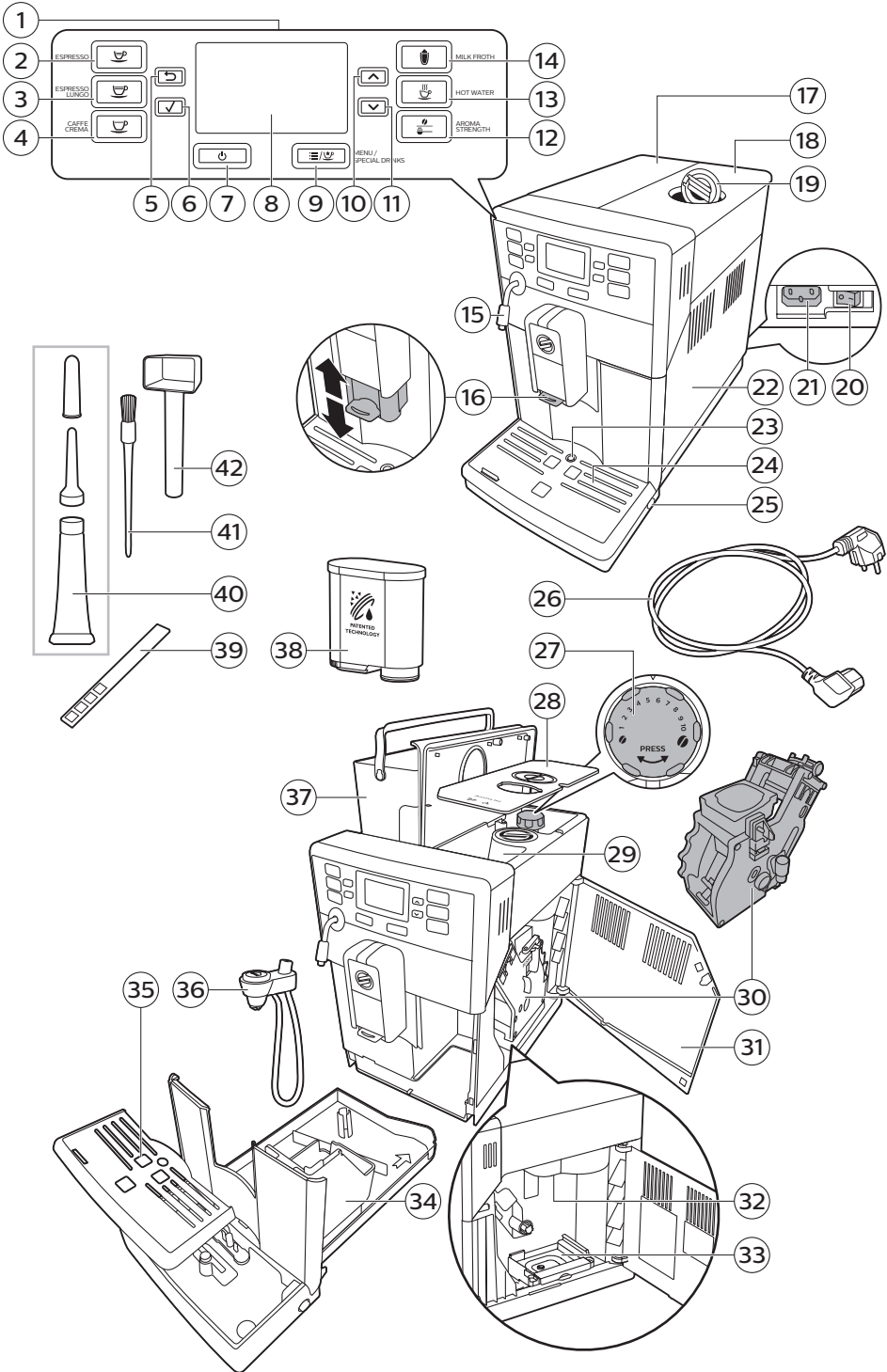



# Obsah

Prehľad zariadenia	6
Úvod	6
Prvá inštalácia	7
Filter AquaClean	7
Aktivácia filtra AquaClean	7
Výmena filtra AquaClean	9
Výmena filtra AquaClean po použití 8 filtrov	9
Meranie tvrdosti vody	9
Ovládací panel a displej	10
Tlačidlá prípravy nápojov jedným dotykcom	10
Navigačné tlačidlá	10
Tlačidlo MENU/SPECIAL DRINKS	10
Tlačidlo AROMA STRENGTH (Intenzita vône)	11
Varenie kávy	11
Príprava kávy z kávových zŕn	11
Príprava kávy z predmletej kávy	11
Príprava speneného mlieka	12
Horúca voda	13
Typy a objemy nápojov	13
Typy nápojov	13
Objemy nápojov	14
Nastavenie objemu a chuti	14
Nastavenie objemu kávy a mlieka	14
Nastavenie intenzity vône kávy	15
Úprava nastavení mlynčeka	15
Čistenie a údržba	16
Tabuľka s pokynmi na čistenie	16
Čistenie varnej zostavy	17
Čistenie varnej zostavy pod tečúcou vodou	17
Čistenie varnej zostavy tabletami na odstránenie kábovej mastnoty	17
Vloženie varnej zostavy	18
Mazanie	19
Čistenie automatického peniča mlieka	19
Rýchle čistenie systému na spenenie mlieka	19
Každodenné čistenie automatického peniča mlieka	20
Mesačné čistenie automatického peniča mlieka	20
Demontáž automatického peniča mlieka	20
Proces odstraňovania vodného kameňa	21
Ako postupovať v prípade prerušenia procesu odstraňovania vodného kameňa	23
Výstražné ikony a chybové kódy	24
Význam výstražných ikon	24
Význam chybových kódov	24
Riešenie problémov	25

## Prehľad zariadenia

1	Používateľské rozhranie	22	Servisné dverka
2	Tlačidlo ESPRESSO	23	Indikátor „Plný podnos na odkvapkávanie“
3	Tlačidlo ESPRESSO LUNGO	24	Podnos na odkvapkávanie
4	Tlačidlo CAFFÈ CREMA	25	Poistka podnosu na odkvapkávanie
5	Tlačidlo ukončenia	26	Kábel
6	Tlačidlo OK	27	Regulátor nastavenia mletia
7	Tlačidlo pohotovostného režimu	28	Kryt násypky na kávové zrná
8	Displej	29	Násypka na kávové zrná
9	Tlačidlo MENU/SPECIAL DRINKS	30	Varná zostava
10	Tlačidlo UP (Nahor)	31	Vnútna strana servisných dveriek s pokynmi na čistenie
11	Tlačidlo DOWN (Nadol)	32	Výpust kávy
12	Tlačidlo AROMA STRENGTH (Intenzita vône)	33	Zásuvka na zvyšky kávy
13	Tlačidlo HOT WATER	34	Zásobník na pomletú kávu
14	Tlačidlo MILK FROTH	35	Kryt podnosu na odkvapkávanie
15	Výpust na dávkovanie horúcej vody	36	Automatický penič mlieka
16	Nastaviteľný výpust na dávkovanie kávy	37	Zásobník na vodu
17	Veko zásobníka na vodu	38	Filter AquaClean
18	Veko násypky na kávové zrná	39	Prúžok na testovanie tvrdosti vody
19	Veko priestoru na mletú kávu	40	Tuba maziva s tipmi na použitie a uzáverom
20	Hlavný vypínač	41	Čistiaca kefka
21	Zásuvka na kábel	42	Odmerka

## Úvod

Blahoželáme vám k nákupu plne automatického kávovaru Saeco! Ak chcete využiť všetky výhody zákazníckej podpory značky Saeco, zaregistrujte svoj výrobok na stránke [www.saeco.com/care](http://www.saeco.com/care).

**Zariadenie Saeco ponúka úplnú podporu pri štyroch odlišných spôsoboch, ako získať to najlepšie od svojho kávovaru:**

- Samostatný stručný návod pre prvú inštaláciu a prvé použitie.
- Tento návod na použitie pre podrobnejšie informácie o používaní a čistení zariadenia, odstraňovaní vodného kameňa a riešení problémov.



- Toto je kód QR. Naskenujte tento kód na prístup k inštruktážnym videám o príprave najlepších káv a čistení zariadenia a na prístup k zoznamu často kladených otázok. ([www.saeco.com/care](http://www.saeco.com/care))
- Samostatná brožúra s dôležitými bezpečnostnými informáciami.

## Prvá inštalácia

Pri prvej inštalácii postupujte podľa pokynov v samostatnom stručnom návode.

Poznámka: Toto zariadenie bolo preskúšané na príprave kávy. Napriek tomu, že bolo dôkladne prečistené, môžu sa v ňom nachádzať zvyšky kávy. Ručíme vám však za to, že je úplne nové.

Poznámka: Filter AquaClean možno namontovať počas prvej inštalácie (pozrite si samostatný stručný návod). Ak vynecháte inštaláciu filtra AquaClean, môžete ho namontovať neskôr po vstupe do ponuky.

## Filter AquaClean

Filter AquaClean je určený na znižovanie usadzovania vodného kameňa v kávovare a zaisťuje filtrovanie vody, aby si každá šálka kávy zachovala svoju arómu a chuť. Ako sa uvádza v návode na používanie, ak použijete 8 filtrov AquaClean, nemusíte zo zariadenia odstraňovať vodný kameň pre 5 000 šálok kávy.

Poznámka: Zariadenie treba pred začatím používania filtra AquaClean úplne zbaviť vodného kameňa. Ak ste filter neaktivovali počas prvej inštalácie, pred aktivovaním filtra musíte zo zariadenia odstrániť vodný kameň.

## Aktivácia filtra AquaClean

Poznámka: V ponuke zariadenia vždy potvrdte aktiváciu filtra AquaClean, ako je uvedené nižšie. Je to potrebné aj po výmene filtra AquaClean. Zariadenie monitoruje počet použitých filtrov aktiváciou filtra AquaClean v ponuke zariadenia. Po 8 výmenách filtra vás zariadenie upozorní, že treba odstrániť vodný kameň.

- 1 Pokyny na prípravu filtra AquaClean na použitie nájdete v samostatnom stručnom návode.

Poznámka: Zatraste filter AquaClean približne 5 sekúnd, prevrátte ho v kanvici so studenou vodou a počkajte, kým neprestanú vychádzať bublinky.

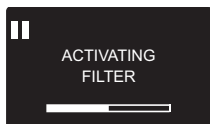
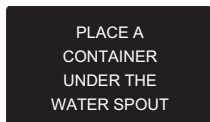
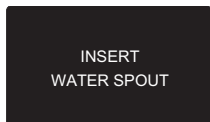
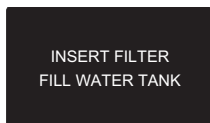
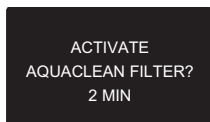

2 Stlačte tlačidlo MENU/SPECIAL DRINKS (Špeciálne nápoje), vyberte možnosť MENU a výber potvrdte stlačením tlačidla OK. Prejdite na možnosť AQUACLEAN FILTER (filter AquaClean). Stlačením tlačidla OK potvrdte nastavenie.

- Na displeji sa zobrazuje počet v minulosti založených filtrov AquaClean a má hodnotu od 0 do 8.

3 Na displeji sa zobrazí otázka, či chcete aktivovať filter. Stlačením tlačidla OK potvrdte nastavenie.

4 Na displeji sa zobrazí výzva, aby ste vložili filter a naplnili zásobník na vodu. Zásobník na vodu naplňte vodou po úroveň značky MAX.

5 Na displeji sa zobrazí upozornenie na založenie vývodu horúcej vody do zariadenia. Stlačením tlačidla OK potvrdte nastavenie.

6 Na displeji sa zobrazí upozornenie na umiestnenie nádoby pod vývod horúcej vody. Stlačením tlačidla OK potvrdte nastavenie. Zariadenie začne dávkovať vodu.

- Zobrazí sa obrazovka aktivácie filtra s indikátorom priebehu, ktorý zobrazuje priebeh aktivácie filtra.

- Po dokončení aktivácie sa na displeji zobrazí začiaroknutie, ktoré potvrdzuje aktiváciu.

- Potom sa zobrazí obrazovka signalizujúca pripravené zariadenie a ikona AquaClean 100 %, ktorá signalizuje, že filter je aktivovaný.



## Výmena filtra AquaClean

**Poznámka:** Filter AquaClean vymeňte, len čo kapacita filtra klesne na 0 % a ikona filtra začne rýchlo blikať. Filter AquaClean vymieňajte aspoň každé 3 mesiace, aj keď zariadenie ešte neindikovalo, že sa vyžaduje výmena.

**Tip:** Keď kapacita filtra klesne na 10 % a ikona filtra začne pomaly blikať, odporúčame vám kúpu nového filtra. Takto si zaistíte filter na výmenu, keď jeho kapacita klesne na 0 %.



- 1 Vyberte filter AquaClean a nahraďte ho novým filtrom AquaClean (pozrite si aj samostatný stručný návod).
- 2 Stlačte tlačidlo MENU/SPECIAL DRINKS (Ponuka/Špeciálne nápoje) a prejdite na možnosť AQUACLEAN FILTER (Filter AquaClean). Stlačením tlačidla OK potvrdíte nastavenie.
  - Na displeji sa zobrazí otázka, či chcete aktivovať nový filter.
- 3 Stlačením tlačidla OK potvrdíte nastavenie.
  - Na displeji sa automaticky aktualizuje počet použitých filtrov.
  - Aktiváciu dokončíte prípravou 2 šálok horúcej vody (0,5 l). Túto vodu vylejte.

## Výmena filtra AquaClean po použití 8 filtrov

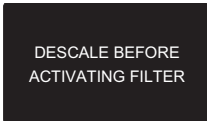

- 1 Keď ikona filtra na displeji začne blikať, stlačte tlačidlo MENU/SPECIAL DRINKS (Ponuka/Špeciálne nápoje), prejdite na filter AQUACLEAN FILTER a výber potvrdíte stlačením tlačidla OK.
  - Displej vás upozorní na potrebu odstránenia vodného kameňa zo zariadenia pred aktiváciou nového filtra.
- 2 Stlačením tlačidla OK spustíte postupodstraňovania vodného kameňa.
  - Ak nechcete bezprostredne vykonať odstránenie vodného kameňa, niekoľkokrát stlačte tlačidlo ukončenia.
- 3 Na konci postupu odstraňovania vodného kameňa sa na displeji zobrazí otázka, či chcete nainštalovať filter AquaClean.
  - Postupujte podľa krokov uvedených v časti „Výmena filtra AquaClean“.

## Meranie tvrdosti vody

**Poznámka:** Po inštalácii filtra AquaClean nemusíte nastavovať tvrdosť vody.

Aby ste mohli upraviť nastavenia zariadenia podľa tvrdosti vody vo vašej oblasti, zmerajte tvrdosť vody pomocou dodávaného prúžku. Tvrdosť vody zariadenia je vopred nastavená na najvyššiu úroveň (4). Ak je nameraná tvrdosť vody odlišná, upravte nastavenie v ponuke zariadenia.

- 1 Prúžok na testovanie tvrdosti vody (dodávaný so zariadením) ponorte na 1 sekundu do vody.
- 2 Prúžok na testovanie tvrdosti vody vyberte z vody a počkajte 1 minútu.
- 3 Zistite, koľko štvorčekov na prúžku na testovanie zmenilo farbu na červenú, a skontrolujte tvrdosť vody v tabuľke uvedenej nižšie.

počet červených štvorcíkov	hodnota na nastavenie	tvrdosť vody
■□□□	1	veľmi mäkká voda
■ ■ □ □	2	mäkká voda
■ ■ ■ □	3	tvrdá voda
■ ■ ■ ■	4	veľmi tvrdá voda

- 4 Stlačte tlačidlo MENU (Ponuka), vyberte ponuku a prejdite na požadovanú tvrdosť vody. Vyberte nastavenie tvrdosti vody a výber potvrdte stlačením tlačidla OK.

## Ovládací panel a displej

Tento kávovar na espresso má samovysvetľujúci displej pre jednoduché používanie. Prečítajte si časti uvedené nižšie pre rýchle vysvetlenie tlačidiel.

### Tlačidlá prípravy nápojov jedným dotykom

Pomocou tlačidiel prípravy nápojov jedným dotykom (ESPRESSO, ESPRESSO LUNGO, CAFÉ CREMA, SPENENÉ MLIEKO A HORÚCA VODA) môžete rýchlo pripraviť niektorý z predvolených nápojov.

- Poznámka: Ak chcete proces prípravy nápoja zastaviť skôr, než zariadenie ukončí dávkovanie vopred nastaveného objemu kávy, stlačte tlačidlo OK alebo tlačidlo predtým vybraného nápoja.
- Môžete upraviť objem kávy espresso alebo espresso lungo.

### Navigačné tlačidlá

V ponuke sa pohybujte pomocou týchto tlačidiel:



Tlačidlo ukončenia: stlačením tohto tlačidla sa vrátite do hlavnej ponuky.



Tlačidlo nahor: stlačením tohto tlačidla prechádzate zobrazenou ponukou smerom nahor.



Tlačidlo OK: stlačením tohto tlačidla vyberiete, potvrdíte alebo zastavíte funkciu.



Tlačidlo nadol: stlačením tohto tlačidla prechádzate zobrazenou ponukou smerom nadol.

### Tlačidlo MENU/SPECIAL DRINKS

Použitím tlačidla MENU/SPECIAL DRINKS (Ponuka/Špeciálne nápoje) môžete pripraviť aj iné nápoje, napríklad ristretto alebo dvojité espresso. Pomocou tlačidla MENU (Ponuka) môžete zmeniť aj nasledujúce nastavenia:

- Jazyk: pomocou tlačidla MENU (Ponuka) môžete nastaviť preferovaný jazyk.
- Kontrast displeja
- Teplota kávy

- Čas pohotovostného režimu: Po uplynutí tohto času prejde zariadenie do pohotovostného režimu.
- Tvrdosť vody: aby ste mohli upraviť nastavenia zariadenia podľa tvrdosti vody vo vašej oblasti, zmerajte tvrdosť vody.
- Aktivácia filtra AquaClean
- Spustenie odstraňovania vodného kameňa

## Tlačidlo AROMA STRENGTH (Intenzita vône)

Tlačidlo AROMA STRENGTH (Intenzita vône) slúži na nastavenie intenzity kávy a prípravu kávy z mletej kávy.

## Varenie kávy

### Príprava kávy z kávových zŕn

**Výstraha: Používajte len zrnkovú kávu espresso. Nikdy nedávajte mletú kávu, nepražené kávové zrná ani karamelizované kávové zrná do násypky na kávové zrná, pretože by to mohlo spôsobiť poškodenie zariadenia.**

Ak chcete pripraviť kávu, postupujte podľa pokynov v samostatnom stručnom návode.

Na prípravu dvoch šálok kávy espresso alebo espresso lungo stlačte tlačidlo požadovaného nápoja dvakrát. Zariadenie automaticky vykoná dva cykly mletia za sebou.

Poznámka: Pri použití krytu násypky na kávové zrná zostanú zrná čerstvé.

### Príprava kávy z predmletej kávy

Pri príprave kávy z mletej kávy použite odmerku, aby ste do priestoru na mletú kávu vložili správne množstvo. Nevkladajte priveľa mletej kávy, predídete tak zaneseniu zásuvky na zvyšky kávy.

- 1 Otvorte veko priestoru na mletú kávu.
- 2 Nasypťte **jednu** odmerku mletej kávy do priestoru na mletú kávu a zatvorte veko.

**Výstraha: Do priestoru na mletú kávu nesypťte žiadnu inú látku, pretože hrozí poškodenie zariadenia.**

- 3 Pod výpusť na dávkovanie kávy umiestnite šálku.
- 4 Stlačte tlačidlo AROMA STRENGTH (Intenzita vône) a vyberte funkciu varenia predmletej kávy.
- 5 Stlačením tlačidla OK potvrdte nastavenie.  
Zariadenie začne automaticky pripravovať vybraný nápoj.

Poznámka: Pri použití mletej kávy môžete naraz pripraviť len jednu kávu.

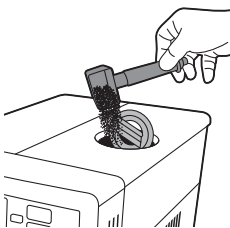

## Príprava speneného mlieka

**Varovanie: Nebezpečenstvo obarenia! Pred dávkovaním môže dôjsť k vypusteniu malých prúdov horúcej vody. Používajte len príslušnú ochrannú rukoväť.**

Poznámka: Používajte studené mlieko (s teplotou približne 5 °C (41 °F)) s obsahom bielkovín minimálne 3 %, aby ste zabezpečili optimálne spenenie. Môžete použiť plnotučné mlieko alebo polotučné mlieko. Môžete použiť aj nízkotučné mlieko, sójové mlieko a mlieko bez obsahu laktózy.

- 1 Vložte nasávaciu trubicu do automatického peniča mlieka.

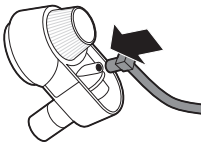

- 2 Automatický penič mlieka založte na gumené uchytenie výpustu na dávkovanie horúcej vody/pary, aby sa zaistil na mieste.

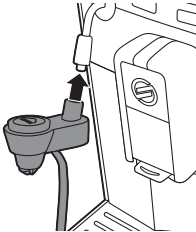

- 3 Vložte nasávaciu trubicu do nádoby na mlieko.



- 4 Pod automatický penič mlieka položte šálku a stlačte tlačidlo MILK FROTH.

- Zariadenie dávkuje spenené mlieko priamo do pohára.

- 5 Stlačením tlačidla OK speňovanie zastavte.

Poznámka: Po príprave mliečného nápoja vykonajte rýchle čistenie okruhu na mlieko (pozrite si časť „Rýchle čistenie systému na mlieko“).

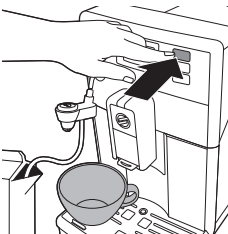

## Horúca voda

**Varovanie: Nebezpečenstvo obarenia. Trysku na paru chytajte len za ochrannú rukoväť. Pred dávkovaním môže dôjsť k vypusteniu malého množstva horúcej vody.**

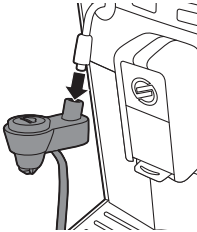

**1** Automatický penič mlieka odpojte od výpustu na dávkovanie horúcej vody/pary.



**2** Pod výpusť na dávkovanie horúcej vody a podložte nádobu a stlačte tlačidlo HOT WATER (horúca voda).

- Automaticky sa začne dávkovanie horúcej vody.

**3** Dávkovanie horúcej vody zastavíte stlačením tlačidla OK. Odoberte nádobu.

## Typy a objemy nápojov

### Typy nápojov

Názov nápoja	Opis	Ako si vybrať
Espresso	Káva s hustou penou podávaná v malej šálke	Tlačidlo prípravy nápojov jedným dotykcom na ovládacom paneli
Espresso lungo	Dlhšie pripravované espresso s hustou penou podávané v šálke strednej veľkosti	Tlačidlo prípravy nápojov jedným dotykcom na ovládacom paneli
Ristretto	Kratšie pripravované espresso s hustou penou podávané v malej šálke	MENU/SPECIAL DRINKS (Ponuka/Špeciálne nápoje)
Caffé Crema	Dlho pripravované espresso s tenkou vrstvou peny podávané vo veľkej šálke	MENU/SPECIAL DRINKS (Ponuka/Špeciálne nápoje)
Dvojité Espresso	Dvojité espresso s hustou penou podávané v malej šálke	MENU/SPECIAL DRINKS (Ponuka/Špeciálne nápoje)
Spenené mlieko	Horúce mlieko s penou	MENU/SPECIAL DRINKS (Ponuka/Špeciálne nápoje)

Názov nápoja	Opis	Ako si vybrať
Horúca voda		MENU/SPECIAL DRINKS (Ponuka/Špeciálne nápoje)

## Objemy nápojov

Názov nápoja	Štandardný objem	Rozsah objemu
Espresso	40 ml	20 – 230 ml
Ristretto	30 ml	20 – 230 ml
Espresso Lungo	80 ml	20 – 230 ml
Caffè Crema	125 ml	20 – 230 ml
Dvojité Espresso	60 ml (dvojnásobné mletie)	40 – 230 ml
Horúca voda	300 ml	50 – 450 ml

## Nastavenie objemu a chuti

### Nastavenie objemu kávy a mlieka

Môžete nastaviť objem pripravovaného nápoja podľa svojej chuti a veľkosti šálok.

**Výstraha: Nepoužívajte šálky, ktoré majú priemer väčší ako 8 cm, aby ste predišli poškodeniu predného krytu.**

Poznámka: Odporúčame používať sklenené šálky alebo šálky s keramikovou povrchovou úpravou okraja.

- 1 Nastavenie objemu espressa vykonáte stlačením a podržaním tlačidla ESPRESSO, kým sa na displeji nezobrazí ikona PAMÁTE.
  - Zariadenie prejde do fázy programovania a začne prípravu vybraného nápoja.
- 2 Keď šálka obsahuje požadované množstvo espressa, stlačte tlačidlo OK.
  - Značka začiarknutia na displeji upozorňuje, že tlačidlo je naprogramované: vždy po jeho stlačení zariadenie pripraví nastavený objem espressa.

Ak chcete nastaviť množstvo nápojov espresso lungo, caffè crema, speneného mlieka a horúcej vody, postupujte podľa rovnakých krokov: stlačte a podržte stlačené tlačidlo nápoja. Keď šálka obsahuje požadované množstvo nápoja, stlačte tlačidlo OK.

## Nastavenie intenzity vône kávy

Ak chcete zmeniť intenzitu vône kávy, stlačte tlačidlo AROMA STRENGTH (Intenzita vône). Po každom stlačení tlačidla AROMA STRENGTH (Intenzita vône) sa intenzita vône zvýši o jeden stupeň. Na displeji sa zobrazí vybraná intenzita, ktorá sa uloží len pri príprave kávy.

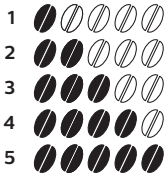

- 1 Veľmi jemná
- 2 Jemná
- 3 Normálna
- 4 Silná
- 5 Veľmi silná

Poznámka: Zariadenie automaticky dávkuje správny objem kávy pre každý stupeň intenzity kávy.

Poznámka: Môžete tiež použiť tlačidlo AROMA STRENGTH (Intenzita vône) na prípravu kávy z predmletej kávy.

Poznámka: Po nastavení intenzity kávy sa na displeji znova zobrazí hlavná ponuka a pri príprave kávy sa uloží vybraná intenzita vône.

## Úprava nastavení mlynčeka

Nastavenia mletia môžete upravovať pomocou regulátora nastavenia mletia vnútri zásobníka na zrná. Pri každom výbere nastavenia keramický kávový mlynček zaručuje dokonale rovnomerné mletie na každú šálku pripravenej kávy. Zachová plnú vôňu kávy a zaisťuje dokonalú chuť každej šálky.

Poznámka: Nastavenia mletia môžete upravovať len v prípade, že zariadenie melie kávové zrná.

Výstraha: Regulátor nastavenia mletia neotáčajte naraz o viac ako jeden výrez, aby ste predišli poškodeniu mlynčeka.

- 1 Pod výpusť na dávkovanie kávy umiestnite šálku.
  - 2 Otvorte veko násypky na kávové zrná.
  - 3 Stlačte tlačidlo ESPRESSO.
  - 4 Keď mlynček začne mlieť, zatlačte regulátor nastavenia mletia a otočte ho doľava alebo doprava.
- Môžete si vybrať z 10 rôznych nastavení mletia. Čím nižšie nastavenie, tým silnejšia káva.

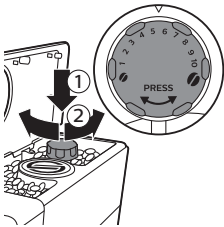

## Čistenie a údržba

Poznámka: V tabuľke uvedenej nižšie si pozrite, kedy a ako čistiť oddeliteľné časti zariadenia. Ak potrebujete podrobnejšie informácie o tom, ako čistiť varnú zostavu a odstrániť vodný kameň, prečítajte si zodpovedajúce kapitoly uvedené nižšie alebo navštívte webovú lokalitu na adrese [www.saeco.com/care](http://www.saeco.com/care).

### Tabuľka s pokynmi na čistenie

Opis časti	Kedy vykonávať čistenie	Ako vykonávať čistenie
Varná zostava	Týždenne	Odoberte varnú zostavu a vyčistite ju pod tečúcou vodou.
	V závislosti od typu použitia	Namažte varnú zostavu.
	Mesačne	Varnú zostavu čistite tabletami na odstránenie kávovej mastnoty.
Automatický penič mlieka	Po každom použití	Vykonajte rýchle čistenie systému na mlieko.
	Denne	Vykonávajte každodenné čistenie.
	Mesačne	Vykonávajte každomesačné čistenie.
Podnos na odkvapkávanie	Keď sa z podnosu na odkvapkávanie vysunie príslušný indikátor.	Vyprázdňte podnos na odkvapkávanie a vyčistite ho pod tečúcou vodou.
Zásobník na pomletú kávu	Keď vám to vyhovuje	Vyprázdňte zásobník na pomletú kávu a vyčistite ho pod tečúcou vodou. Uistite sa, že zariadenie je zapnuté, kým vyprázdňujete a čistíte zásobník na mletú kávu.
Zásobník na vodu	Keď vám to vyhovuje	Vyčistite ho pod tečúcou vodou.
Priestor na predmletú kávu	Týždenne	Vrchnú časť výpustu kávy vyčistite rúčkou lyžičky, ako je zobrazené nižšie.

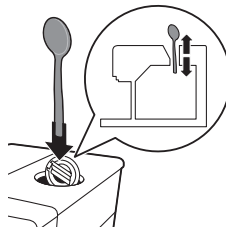



## Čistenie varnej zostavy

Poznámka: Naskenujte kód QR alebo navštívte stránku [www.saeco.com/care](http://www.saeco.com/care) pre podrobnejšie pokyny o tom, ako rozobrať a vyčistiť varnú zostavu.

**Výstraha: Varnú zostavu nečistite v umývačke riadu a na jej čistenie nepoužívajte tekutý prostriedok na riad ani iný čistiaci prostriedok. Mohlo by to spôsobiť poškodenie varnej zostavy a negatívne ovplyvniť chuť kávy.**

### Čistenie varnej zostavy pod tečúcou vodou

- 1 Vypnite zariadenie a odpojte ho od siete.
- 2 Odoberte podnos na odkvapkávanie a zásobník na pomletú kávu.
- 3 Otvorte servisné dvierka.
- 4 Stlačte tlačidlo PUSH (1), potiahnite varnú zostavu za držadlo a vyťahnite ju zo zariadenia (2).

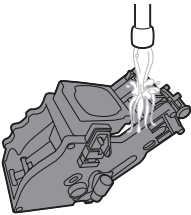
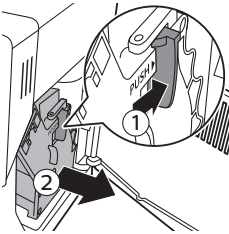

- 5 Varnú zostavu dôkladne opláchnite vlažnou vodou. Dôkladne vyčistite horný filter.
- 6 Varnú zostavu nechajte uschnúť na vzduchu.

Poznámka: Varnú zostavu nevysušajte handričkou, aby sa vlákna z nej nenahromadili vnútri varnej zostavy.

### Čistenie varnej zostavy tabletami na odstránenie kábovej mastnoty

**Výstraha: Tablety na odstránenie kábovej mastnoty používajte len na čistenie. Neslúžia na odstraňovanie vodného kameňa.**

- 1 Nádobu vložte pod výpust na dávkovanie kávy.
- 2 Stlačte tlačidlo AROMA STRENGTH (Intenzita vône) a vyberte možnosť GROUND COFFEE (Mletá káva).

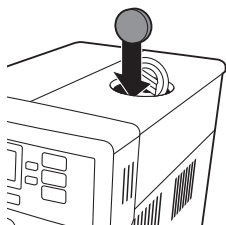

- 3 Do zásobníka na predmletú kávu vložte tabletu na odstránenie kábovej mastnoty.
- 4 Stlačte tlačidlo CAFFÈ CREMA. Zariadenie vypustí vodu z výpustu na dávkovanie kávy.
- 5 Keď indikátor priebehu dosiahne stred, prepnite hlavný vypínač v zadnej časti zariadenia do polohy OFF (Vypnuté).
- 6 Odmasťovací roztok nechajte pôsobiť približne 15 minút.
- 7 Hlavný vypínač prepnite do polohy ON (Zapnuté). Stlačte tlačidlo pohotovostného režimu.
- 8 Počkajte, kým zariadenie vykoná automatický cyklus preplachovania.
- 9 Vykonajte postup „Týždenné čistenie varnej zostavy odmasťovacou tabletou“.
- 10 Odoberte podnos na odkvapkávanie a zásobník na pomletú kávu. Vyprázdnite podnos na odkvapkávanie a zásobník na pomletú kávu a vložte ich späť do zariadenia.
- 11 Stlačte tlačidlo AROMA STRENGTH (Intenzita vône) a vyberte možnosť GROUND COFFEE (Mletá káva)..
- 12 Stlačte tlačidlo CAFFÈ CREMA. Zariadenie vypustí vodu z výpustu na dávkovanie kávy.
- 13 Kroky 12 a 13 zopakujte dva razy. Vypustenú vodu vylejte.

### Vloženie varnej zostavy

- 1 Pred vloženíím varnej zostavy späť do zariadenia skontrolujte, či sa zhodujú dve žlté referenčné značky na bočnej strane. Ak nie, vykonajte nasledujúci krok:

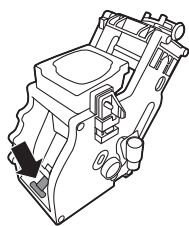
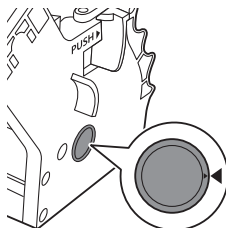

- Skontrolujte, či je páčka v kontakte so základňou varnej zostavy.

- 2 Skontrolujte, či je žltý zaistovací háčik varnej zostavy v správnej polohe.

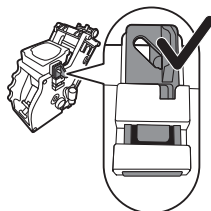

- Háčik dostanete do správnej polohy tak, že ho potlačíte nahor, až kým sa nedostane do najvyššej polohy.

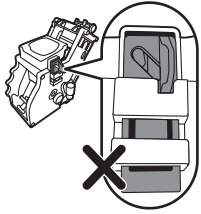

- Háčik nie je správne umiestnený, ak sa stále nachádza v najspodnejšej polohe.

3 Varnú zostavu zasúvajte späť do zariadenia pomocou vodiacich lišt po bokoch, až kým s cvaknutím nezapadne na miesto.

#### **Výstraha: Nestláčajte tlačidlo PUSH.**

4 Zatvorte servisné dverka.

### Mazanie

Varnú zostavu treba premazať, aby sa zaistila optimálna prevádzka zariadenia. Informácie o frekvencii mazania nájdete v tabuľke uvedenej nižšie. V prípade, že potrebujete pomoc, navštívte našu webovú lokalitu: [www.saeco.com/care](http://www.saeco.com/care).

Frekvencia používania	Počet pripravených nápojov za deň	Frekvencia mazania
Nízka	1-5	Každé 4 mesiace
Normálna	6-10	Každé 2 mesiace
Intenzívna	> 10	Každý mesiac

- 1 Vypnite zariadenie a odpojte ho od siete.
- 2 Odpojte varnú zostavu a opláchnite ju pod vlažnou tečúcou vodou.
- 3 Okolo hriadeľa v spodnej časti varnej zostavy naneste tenkú vrstvičku maziva.

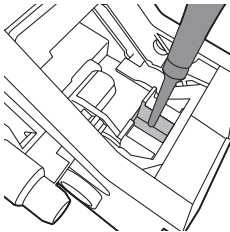

- 4 Na vodiace lišty na oboch stranách naneste tenkú vrstvičku maziva (pozrite si obrázok).
- 5 Vložte znovu varnú zostavu.

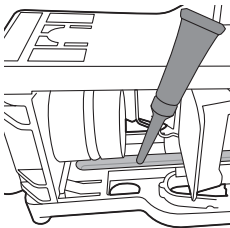

Tube maziva môžete použiť niekoľkokrát.

## Čistenie automatického peniča mlieka

### Rýchle čistenie systému na spenenie mlieka

Poznámka: Po príprave mliečneho nápoja vykonajte rýchle čistenie.

- 1 Pod automatický penič mlieka umiestnite šálku.
- 2 Raz stlačte tlačidlo HOT WATER (HORÚCA VODA).

- 3 Po dobu 5 sekúnd vypúšťajte horúcu vodu.
- 4 Dávkovanie horúcej vody zastavíte stlačením tlačidla OK.

### Každodenné čistenie automatického peniča mlieka

- 1 Vložte nasávaciu trubicu do džbánu naplneného čistou vodou.
- 2 Pod automatický penič mlieka umiestnite prázdnu nádobu. Stlačte tlačidlo MILK FROTH.
- 3 Keď je voda, ktorá vyteká z automatického peniča mlieka, čistá, stlačením tlačidla ESC zastavte dávkovanie.

Poznámka: Ak sa v odsávacej trubičke aj po čistení stále nachádzajú kvapky mlieka, odsávaciu trubicu vyberte z kanvice a asi 5 sekúnd vypúšťajte paru.

### Mesačné čistenie automatického peniča mlieka

- 1 Obsah vrečka s čističom okruhu mlieka značky Saeco nasypete do nádoby. Pridajte pol litra vody
- 2 Do džbánu vložte nasávaciu trubicu.
- 3 Pod automatický penič mlieka umiestnite nádobu.
- 4 Stlačte tlačidlo MILK FROTH.
- 5 Zariadenie môžete zastaviť stlačením tlačidla OK alebo ho nechať dávkovať, kým sa automaticky nezastaví.
- 6 Opláchnite džbán čistou vodou a naplňte ho pol litrom čistej vody pre cyklus preplachovania. Vyprázdnite nádobu a vložte ju späť pod automatický penič mlieka.
- 7 Do džbánu vložte nasávaciu trubicu.
- 8 Stlačte tlačidlo MILK FROTH.
- 9 Zariadenie môžete zastaviť stlačením tlačidla OK alebo ho nechať dávkovať, kým sa automaticky nezastaví.
- 10 Rozoberte penič mlieka a všetky jeho súčasti umyte vlažnou vodou alebo v umývačke riadu.

### Demontáž automatického peniča mlieka

- 1 Automatický penič mlieka odpojte od výpustu na dávkovanie horúcej vody/pary. Z výpustu na dávkovanie horúcej vody/pary odpojte gumené uchytenie.

**Varovanie: Tryska na paru môže byť po použití horúca.**

- 2 Vyberte nasávaciu trubicu.

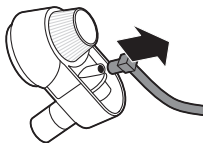

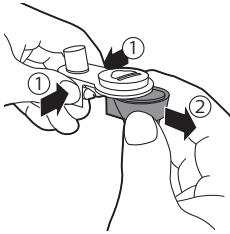

- 3 Penič mlieka rozoberte zatlačením na strany (1) a vytiahnutím spodnej časti z jeho vrchnej časti (2).



- 4 Odoberte gumené viečko.  
5 Po vyčistení penič mlieka znova zostavte podľa vyššie uvedených pokynov, no v opačnom poradí.

## Proces odstraňovania vodného kameňa

Keď sa na displeji zobrazí otázka: „START DESCALING?“ (Spustiť odstraňovanie vodného kameňa?), treba zo zariadenia odstrániť vodný kameň. Ak zo zariadenia neodstránite vodný kameň, keď sa toto hlásenie zobrazí na displeji, zariadenie prestane fungovať správne. V takomto prípade sa na opravy nevzťahuje záruka.

Na odstraňovanie vodného kameňa používajte len príslušný prípravok značky Saeco. Prípravok na odstraňovanie vodného kameňa značky Saeco zaistí optimálnu prevádzku zariadenia. Používanie iných prípravkov môže zariadenie poškodiť a zanechať vo vode zvyšky chemických látok. Prípravok na odstraňovanie vodného kameňa značky Saeco si môžete zakúpiť v online obchode na adrese [www.saeco.com/care](http://www.saeco.com/care).

Proces odstraňovania vodného kameňa trvá 23 minút a pozostáva z cyklu odstraňovania vodného kameňa (20 minút) a cyklu preplachovania (3 minúty). Cyklus odstraňovania vodného kameňa alebo preplachovania môžete pozastaviť stlačením tlačidla ESC. Ak chcete pokračovať v cykle odstraňovania vodného kameňa alebo preplachovania, stlačte tlačidlo OK.

Poznámka: Neodstraňujte varnú zostavu počas procesu odstraňovania vodného kameňa.

### **Varovanie: Nepite roztok na odstraňovanie vodného kameňa ani vodu vypustenú počas postupu odstraňovania vodného kameňa.**

- 1 Vyberte podnos na odkvapkávanie a zásobník na pomletú kávu, vyprázdnite ich, vyčistite a vložte späť na miesto.
- 2 Automatický penič mlieka odpojte od výpustu na dávkovanie horúcej vody/pary.
- 3 Pod výpusť na dávkovanie kávy umiestnite veľkú nádobu (1,5 l).

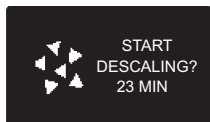

- 4 Keď sa na displeji zobrazí otázka „Start descaling?” (Spustíť odstraňovanie vodného kameňa?), stlačte tlačidlo OK, aby sa spustil postup odstraňovania vodného kameňa.
- 5 Displej vás upozorní, že musíte vybrať filter AquaClean. Odstráňte filter a stlačte tlačidlo OK.

Poznámka: Odstraňovanie vodného kameňa môžete vynechať stlačením tlačidla ukončenia. Ak chcete proces odstraňovania vodného kameňa spustiť neskôr, stlačte tlačidlo MENU (Ponuka), vyberte možnosť MENU (Ponuka) a prejdite na možnosť DESCALING (Odstraňovanie vodného kameňa). Potvrďte stlačením tlačidla OK.

- 6 Displej vás upozorní, že musíte vyprázdniť podnos na odkvapkávanie. Stlačením tlačidla OK potvrdíte nastavenie.
- 7 Do zásobníka na vodu nalejte roztok na odstraňovanie vodného kameňa. Zásobník na vodu naplňte po úroveň CALC CLEAN (Odstraňovanie vodného kameňa) vodou z vodovodu. Zásobník na vodu vložte späť do zariadenia. Stlačením tlačidla OK potvrdíte nastavenie.
  - Spustí sa prvá fáza procesu odstraňovania vodného kameňa. Zariadenie začne prerušovane vypúšťať roztok na odstraňovanie vodného kameňa.
  - Na displeji sa zobrazuje ikona odstraňovania vodného kameňa, označenie fázy a trvanie. Táto prvá fáza trvá 20 minút.
- 8 Nechajte zariadenie vypúšťať roztok na odstraňovanie vodného kameňa, až kým sa zásobník na vodu nevyprázdni.
- 9 Vyberte zásobník na vodu a vypláchnite ho.

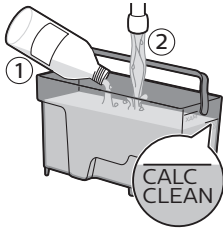

- 10** Zásobník na vodu naplňte po úroveň CALC CLEAN (Odstraňovanie vodného kameňa) vodou z vodovodu. Zásobník na vodu vložte späť do zariadenia a stlačte tlačidlo OK.
- 11** Odstráňte a prepláchnite nádobku na mlieko. Nádobku na mlieko naplňte vodou po značku minimálnej výšky hladiny (MIN). Do zariadenia vložte nádobku na mlieko a otvorte výpusť na dávkovanie speneného mlieka.
- 12** Odstráňte prázdnu nádobu a umiestnite ju späť pod výpusť na dávkovanie kávy. Potvrďte stlačením tlačidla OK.
- 13** Spustí sa druhá fáza procesu odstraňovania vodného kameňa, ktorou je cyklus preplachovania. Táto fáza trvá 3 minúty. Na displeji sa zobrazí ikona preplachovania a trvanie tejto fázy.

Poznámka: Ak zásobník na vodu nie je naplnený po úroveň CALC CLEAN, môže sa vyžadovať ďalší cyklus preplachovania zariadenia.

- 14** Počkajte, kým zariadenie prestane vypúšťať vodu. Po ukončení procesu odstraňovania vodného kameňa sa na displeji zobrazí značka začiarknutia.
- 15** Stlačením tlačidla OK opustíte cyklus odstraňovania vodného kameňa. Zariadenie sa začne zahrievať a vykoná automatický cyklus preplachovania.
- 16** Odoberte prázdnu nádobu.
- 17** Varnú zostavu vyčistíte vykonaním cyklu: „Týždenné čistenie varnej zostavy“.
- 18** Do zásobníka na vodu založte nový filter AquaClean.

Tip: Používanie filtra AquaClean znižuje potrebu odstraňovania vodného kameňa.

## Ako postupovať v prípade prerušenia procesu odstraňovania vodného kameňa

Po začiatku odstraňovania vodného kameňa musíte zariadenie nechať dokončiť celý proces ešte pred vypnutím zariadenia. V prípade zaseknutia zariadenia počas odstraňovania vodného kameňa môžete proces odstraňovania vodného kameňa ukončiť stlačením tlačidla pohotovostného režimu. V takomto prípade alebo v prípade výpadku napájania či náhodného odpojenia kábla postupujte nasledujúcim spôsobom:

- 1** Zásobník na vodu vyprázdnite a dôkladne vypláchnite.
- 2** Doplňte zásobník na vodu až po značku CALC CLEAN (Odstraňovanie vodného kameňa) a zariadenie znova zapnite. Zariadenie sa zohreje a vykoná sa automatický cyklus preplachovania.
- 3** Pred prípravou nápojov vykonajte manuálny cyklus preplachovania.

Poznámka: Ak sa postup odstraňovania vodného kameňa neukončil, zariadenie bude čo najskôr vyžadovať vykonanie ďalšieho odstraňovania vodného kameňa.

## Výstražné ikony a chybové kódy

### Význam výstražných ikon



Zásobník na vodu naplňte po úroveň značky MAX. vodou z vodovodu.



Zásobník na pomletú kávu je plný. Uistite sa, že zariadenie je zapnuté. Vyberte a vyprázdňte zásobník na mletú kávu.



Násypka na kávové zrná je prázdna. Do násypky doplňajte novú zrnkovú kávu.



Varná zostava je upchatá prachom z kávy. Očistite varnú zostavu.



Varná zostava nie je v zariadení alebo nie je správne vložená. Vložte varnú zostavu.



Založte podnos na odkvapkávanie a zatvorte servisné dverka.



Ak displej zobrazuje chybový kód, prečítajte si časť „Význam chybových kódov“, aby ste zistili, čo kód na displeji znamená a ako máte postupovať. Zariadenie nemožno používať, keď je táto ikona na displeji.

### Význam chybových kódov

Nižšie je uvedený zoznam chybových kódov, ktoré sa môžu zobraziť na displeji, ich význam a riešenie problému. Ak vám uvedené postupy nepomôžu odstrániť chybový kód z displeja a zaistiť obnovenie bežnej prevádzky zariadenia, obráťte sa na horúcu linku spoločnosti Saeco. Kontaktné údaje sú uvedené v záručnom liste alebo na adrese [www.saeco.com/care](http://www.saeco.com/care).

Chybový kód	Problém	Príčina	Možné riešenie
01	Mlynček na kávu je zablokovaný.	Výpusť kávy je zanesený.	Dôkladne očistite výpusť kávy pomocou rúčky odmerky alebo rúčky lyžičky. Zariadenie vypnite a znova zapnite.
03 - 04	Vyskytol sa problém s varnou zostavou.	Varná zostava je špinavá.  Varná zostava nie je v správnej polohe.	Varnú zostavu vyberte a dôkladne ju vyčistite.  Varnú zostavu vyberte a znova ju založte. Pred vložením varnej zostavy späť do zariadenia skontrolujte, či sa zhodujú dve referenčné značky na bočnej strane.



Chybový kód	Problém	Príčina	Možné riešenie
05	Vyskytol sa problém s okruhom vody.	V okruhu vody je vzduch.	Zásobník na vodu niekoľkokrát vyberte a vložte späť. Uistite sa, že ho do zariadenia vkladáte správne. Skontrolujte, či je priestor pre zásobník na vodu čistý.  Ak použijete filter AquaClean: vyberte filter AquaClean z nádržky na vodu a traste s ním, kým sa z neho neodstráni všetok vzduch. Filter AquaClean vložte späť do prázdneho zásobníka na vodu.
14	Zariadenie sa prehrieva.	Môže to mať niekoľko dôvodov.	Zariadenie vypnite a po 30 minútach ho znova zapnite. Vyskúšajte to 2 alebo 3 razy.

## Riešenie problémov

Táto kapitola obsahuje prehľad najbežnejších problémov, s ktorými by ste sa mohli stretnúť pri používaní tohto zariadenia. Ak neviete problém vyriešiť pomocou informácií uvedených nižšie, navštívte webovú stránku **[www.saeco.com/care](http://www.saeco.com/care)**, na ktorej nájdete zoznam často kladených otázok, alebo kontaktujte Stredisko starostlivosti o zákazníkov vo svojej krajine.

Problém	Príčina	Riešenie
Zariadenie sa nezapína.	Zariadenie je odpojené alebo je hlavný vypínač v polohe „vypnuté“ (0).	Skontrolujte, či je sieťový kábel správne vložený.  Uistite sa, že hlavný vypínač je v polohe „zapnuté“ (I).
Zariadenie je v režime DEMO (Ukážka).	Tlačidlo pohotovostného režimu bolo podržané viac než 8 sekúnd.	Zariadenie vypnite a znova zapnite pomocou hlavného vypínača v zadnej časti.
Podnos na odkvapkávanie sa rýchlo naplní.	Je to bežný jav. Zariadenie využíva vodu na preplachovanie vnútorného okruhu a varnej zostavy. Určité množstvo vody preteká vnútorným systémom priamo do podnosu na odkvapkávanie.	<p>           Ak je podnos na odkvapkávanie plný a z krytu sa vysunie príslušný indikátor, vyprázdnite ho.         </p> <p>           Pod výpusť na dávkovanie podložte šálku na zachytávanie vody využíwanej na preplachovanie.         </p>

<b>Problém</b>	<b>Príčina</b>	<b>Riešenie</b>
Ikona upozorňujúca na „plný zásobník na mletú kávu“ zostáva zobrazená.	Zásobník na mletú kávu bol vyprázdnený pri vypnutom zariadení.	Zásobník na pomletú kávu vždy vyprázdňujte vtedy, keď je zariadenie zapnuté. Ak bol zásobník na pomletú kávu vyprázdnený pri vypnutom zariadení, počítadlo cyklov prípravy kávy sa nevyvuluje. V tom prípade zostane hlásenie upozorňujúce na potrebu „vyprázdniť zásobník na pomletú kávu“ zobrazené na displeji, hoci zásobník nie je plný.
	Zásobník na pomletú kávu bol príliš rýchlo založený späť na miesto.	Zásobník na pomletú kávu vráťte na miesto, až keď sa na displeji zobrazí výzva, aby ste ho vrátili do zariadenia.
Nemôžem vybrať varnú zostavu.	Varná zostava nie je v správnej polohe.	Zatvorte servisné dvierka. Zariadenie vypnite a znova zapnite. Počkajte, kým sa zobrazí obrazovka signalizujúca, že je „zariadenie pripravené“, a potom odoberte varnú zostavu.
	Nevybrali ste zásobník na mletú kávu.	Pred demontovaním varnej zostavy vyberte zásobník na pomletú kávu.
Nemôžem vložiť varnú zostavu.	Varná zostava nie je v správnej polohe.	Varnú zostavu ste neumiestnili do správnej polohy pred založením naspäť na miesto. Uistite sa, že páčka je v kontakte so základňou varnej zostavy a háčik varnej zostavy je v správnej polohe.
		Zariadenie vynulujte nasledujúcim spôsobom: založte podnos na odkvapkávanie a zásobník na pomletú kávu na miesto. Varnú zostavu nechajte mimo zariadenia. Zatvorte servisné dvierka a zariadenie zapnite a vypnite. Potom sa pokúste založiť varnú zostavu znova na miesto.
	Zariadenie je stále v procese odstraňovania vodného kameňa.	Varnú zostavu nemôžete odstrániť, keď prebieha proces odstraňovania vodného kameňa. Najprv ukončíte proces odstraňovania vodného kameňa a potom odoberte varnú zostavu.
Káva má príliš málo peny alebo je vodnatá.	Mlynček je nastavený na veľmi hrubé mletie.	Nastavte mlynček na jemnejšie mletie.
	Nepoužívate správnu zmes kávy.	Zmeňte zmes kávy.
	Zariadenie vykonáva samonastavenie.	Prípravte niekoľko šálok kávy.

<b>Problém</b>	<b>Príčina</b>	<b>Riešenie</b>
	Varná zostava je špinavá.	Očistite varnú zostavu.
Z výpustu na dávkovanie kávy vyteká káva.	Výpust na dávkovanie kávy je upchatý.	Výpust na dávkovanie kávy a jeho otvory vyčistite prípravkom na čistenie rúrok.
	Výpust kávy je zanesený.	Vyčistite výpust kávy.
Káva nie je dostatočne teplá.	Šálky, ktoré používate, sú studené.	Predhrejte šálky vypláchnutím horúcou vodou.
	Nastavená teplota je príliš nízka. Skontrolujte nastavenie v ponuke.	V ponuke nastavte teplotu na „vysokú“ hodnotu.
	Pridali ste mlieko.	Keď pridáte teplé alebo studené mlieko, vždy tým do určitej miery znížite teplotu kávy.
Zariadenie pomelie kávové zrná, káva však nevyteká.	Výpust kávy je zablokovaný.	Vyčistite výpust kávy pomocou rúčky odmerky alebo rúčky lyžičky.
	Mlynček je nastavený na veľmi jemné mletie.	Nastavte mlynček na hrubšie mletie.
	Varná zostava je špinavá.	Očistite varnú zostavu.
	Výpust na dávkovanie kávy je špinavý.	Výpust na dávkovanie kávy a jeho otvory vyčistite prípravkom na čistenie rúrok.
Káva vyteká pomaly.	Mlynček je nastavený na veľmi jemné mletie.	Použite inú zmes kávy alebo nastavte mlynček.
	Varná zostava je špinavá.	Očistite varnú zostavu.
	Výpust kávy je zablokovaný.	Vyčistite výpust kávy pomocou rúčky odmerky alebo rúčky lyžičky.
	Okruh zariadenia blokuje vodný kameň.	Odstráňte vodný kameň zo zariadenia.
Spenené mlieko je príliš studené.	Šálky sú studené.	Zahrejte šálky horúcou vodou.
Mlieko sa nespení.	Automatický penič mlieka je špinavý alebo nie je správne zostavený alebo namontovaný.	Vyčistite automatický penič mlieka a uistite sa, že je správne zostavený a namontovaný.

Problém	Príčina	Riešenie
	Použitý druh mlieka nie je vhodný na spenenie.	Rôzne druhy mlieka sa vyznačujú rôznym množstvom peny a rozličnými vlastnosťami peny. Vyskúšali sme nasledujúce druhy mlieka, aby sme overili ich správne spenenie: polotučné alebo plnotučné kravské mlieko, sójové mlieko a mlieko bez obsahu laktózy. Iné druhy mlieka sa netestovali a môžu vytvárať malé množstvo mliečnej peny.
Nemôžem aktivovať filter AquaClean a zariadenie požaduje odstránenie vodného kameňa.	Vymenili ste už 8 filtrov AquaClean. Po 8 výmenách filtra AquaClean je nutné vykonať odstránenie vodného kameňa.	Najprv zo zariadenia odstráňte vodný kameň a potom založte filter AquaClean. Filter AquaClean vždy aktivujte v ponuke. Vykonajte to pri výmene filtra.
	Výmena filtra neprebehla v stanovenom čase potom, čo sa ikona vodného filtra AquaClean rozblíkala a kapacita filtra klesla na 0 %.	Najprv zo zariadenia odstráňte vodný kameň a potom založte filter AquaClean.
	Filter AquaClean nebol nainštalovaný pri prvej inštalácii, ale po príprave asi 50 šálok kávy (s objemom 100 ml). Zariadenie treba pred založením filtra AquaClean úplne zbaviť vodného kameňa.	Najprv zo zariadenia odstráňte vodný kameň a potom založte nový filter AquaClean. Po odstránení vodného kameňa sa počítadlo filtra vynuluje na hodnotu 0/8. Aktiváciu filtra vždy potvrdte v ponuke zariadenia. Vykonajte to aj po výmene filtra.
	Nový alebo vymenený filter AquaClean nebol aktivovaný v ponuke zariadenia. Aj po výmene filtra musíte v ponuke zariadenia potvrdiť jeho aktiváciu.	Najskôr zo zariadenia odstráňte vodný kameň. Potom aktivujte filter AquaClean v ponuke. Vykonajte to pri výmene filtra.
Po výmene filtra sa na displeji nezobrazila ikona filtra AquaClean.	Nepotvrdili ste aktiváciu filtra v ponuke zariadenia.	Aktiváciu filtra potvrdte v ponuke zariadenia. Keď sa na displeji zobrazí hlásenie „START CALC CLEAN“ (Spustite odstraňovanie vodného kameňa), najprv treba zo zariadenia odstrániť vodný kameň. Pred odstraňovaním vodného kameňa vyberte filter AquaClean a po jeho vykonaní ho vložte späť.
Filter AquaClean je založený, no na displeji sa zobrazuje hlásenie upozorňujúce na odstránenie vodného kameňa.	Neaktivovali ste filter AquaClean v ponuke zariadenia.	Najprv zo zariadenia odstráňte vodný kameň a potom založte nový filter AquaClean. Týmto sa počítadlo filtra vynuluje na hodnotu 0/8. Aktiváciu filtra vždy potvrdte v ponuke zariadenia, aj po výmene filtra.
Filter AquaClean nezapadol na miesto.	Z filtra musíte odstrániť vzduch.	Z filtra nechajte uniknúť vzduchové bubliny.

<b>Problém</b>	<b>Príčina</b>	<b>Riešenie</b>
	V zásobníku na vodu je stále voda.	Zásobník na vodu pred založením filtra vyprázdňte.
	Pokúšate sa založiť iný filter než filter AquaClean.	Do zariadenia zapadne len filter AquaClean.
	K filtru AquaClean nie je upevnený tesniaci o-krúžok.	V balení nájdite tesniaci o-krúžok a nasadte ho na filter AquaClean.
Pod zariadením je voda.	Podnos na odkvapkávanie je príliš plný a pretiekol.	Vyprázdňte podnos na odkvapkávanie, keď sa z neho vysunie príslušný indikátor. Pred začiatkom odstraňovania vodného kameňa zo zariadenia vždy vyprázdňte podnos na odkvapkávanie.
	Zariadenie nie je umiestnené na vodorovnom povrchu.	Zariadenie umiestnite na vodorovný povrch, aby indikátor „plného podnosu na odkvapkávanie“ fungoval správne.













