



**PHILIPS**

Super automatic  
espresso machine

5000 series

EP5961, EP5960, EP5365  
EP5364, EP5363, EP5361  
EP5360, EP5065, EP5064  
EP5060

EN USER MANUAL  
DA BRUGERVEJLEDNING  
DE BENUTZERHANDBUCH  
ES MANUAL DEL USUARIO  
FR MODE D'EMPLOI  
IT MANUALE UTENTE  
NL GEBRUIKSAANWIJZING  
NO BRUKERHÅNDBOK  
PT MANUAL DO UTILIZADOR  
FI KÄYTTÖOPAS  
SV ANVÄNDARHANDBOK  
EL ΕΓΧΕΙΡΙΔΙΟ ΧΡΗΣΗΣ



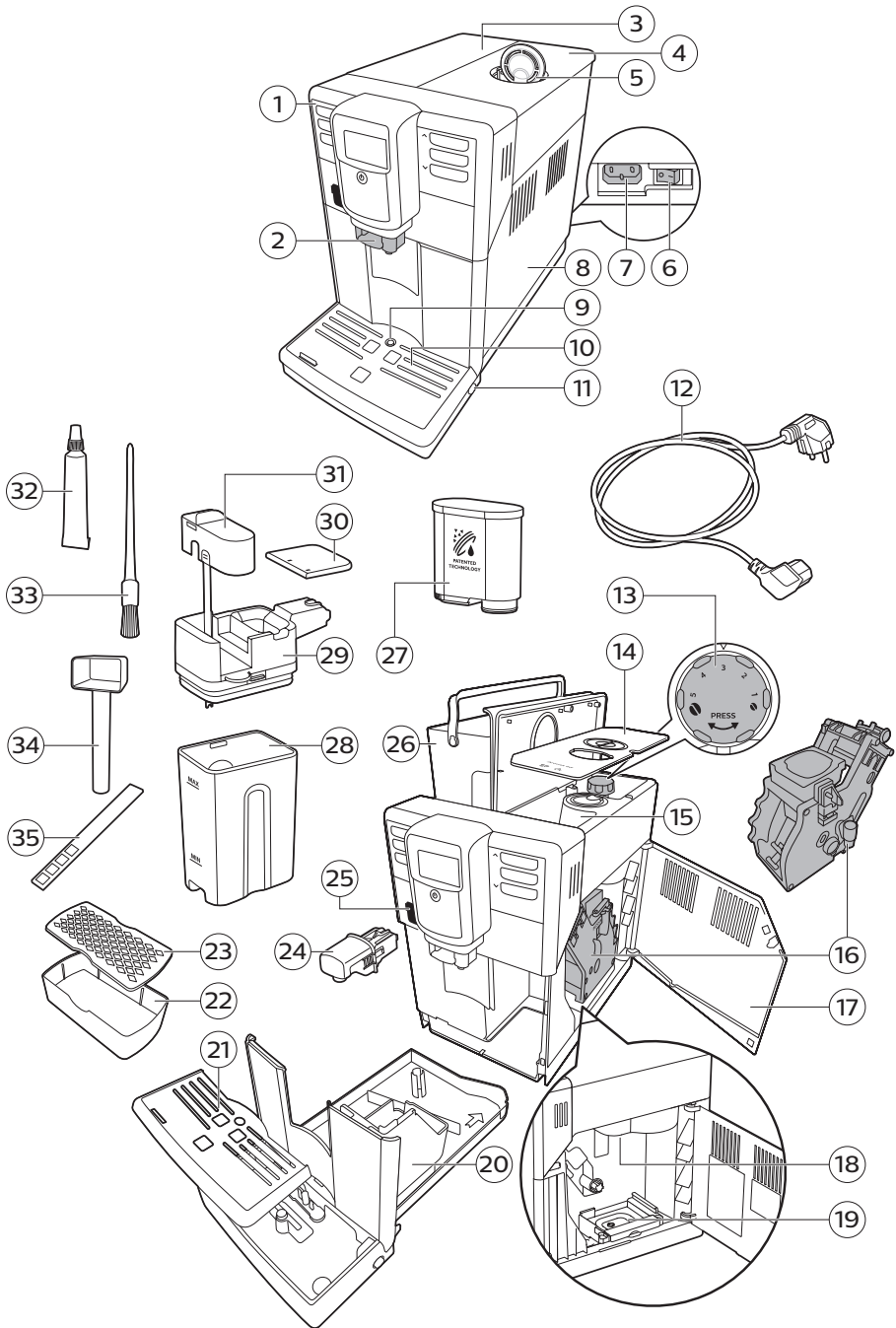

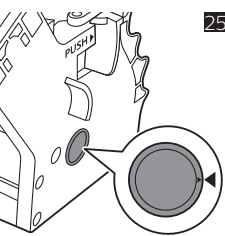
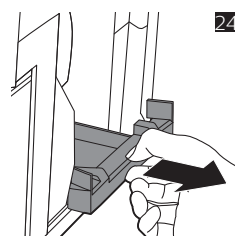
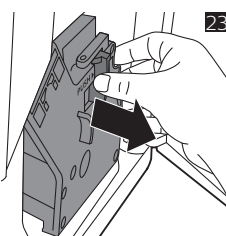
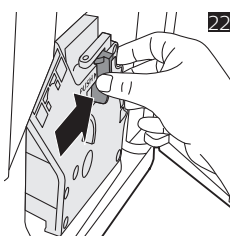
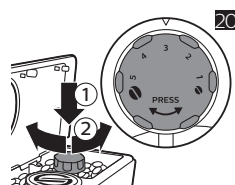
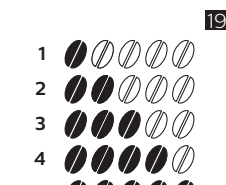
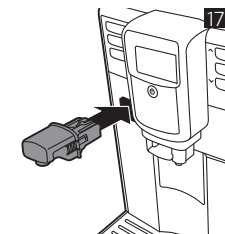
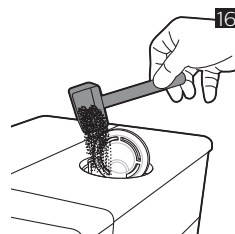
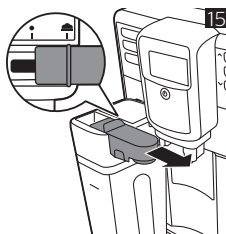
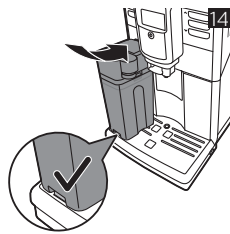
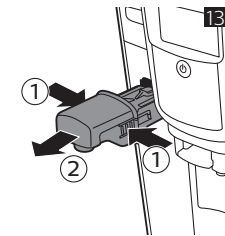
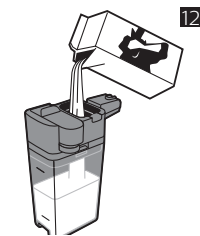
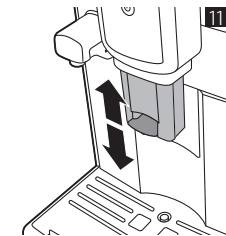
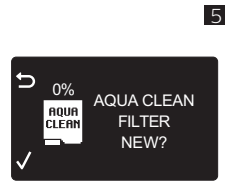
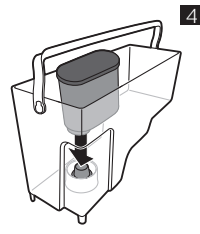
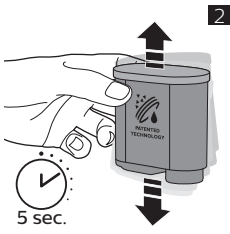

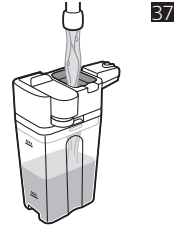
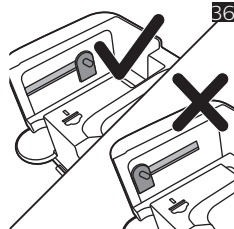
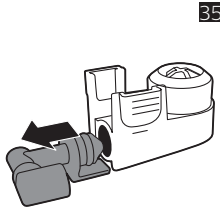
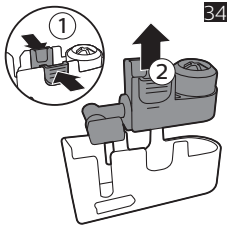
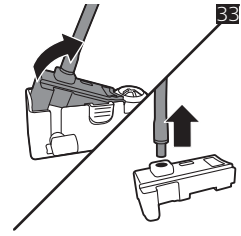
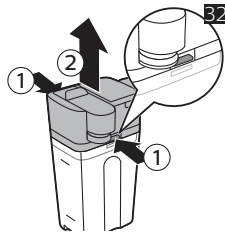
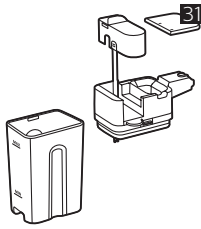
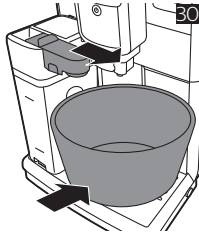
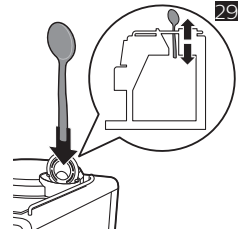
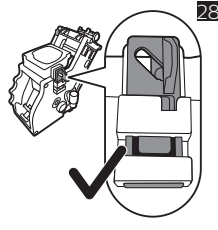
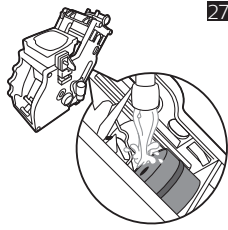
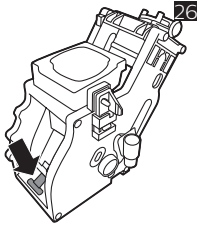

38

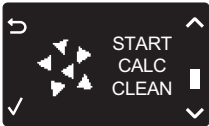

39



40



41



42

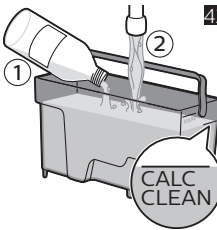

## Innehåll

Översikt över bryggaren (fig. 1)	187
Inledning	188
Inledande installation	188
AquaClean-filter	188
Mäta vattnets hårdhet	189
Använda kontrollpanelen	190
Brygga drycker	190
Anpassa dina drycker	191
Ändra inställningarna för malningsgraden	192
Hantering av bryggruppen	192
Rengöring och underhåll	193
Rengöra mjölkkanan	195
Avkalkningsprocess	197
Varningssymboler och felkoder	198
Beställa tillbehör	199
Felsökning	200
Tekniska specifikationer	203

## Översikt över bryggaren (fig. 1)

1	Kontrollpanel	19	Behållare för kafferester
2	Justerbart och avtagbart kaffe- och mjölkmunstycke	20	Behållare för malet kaffe
3	Lock till vattentank	21	Lock till droppbricka
4	Bönbehållarens lock	22	Espressoserveringsbricka
5	Locket till facket för förmalet kaffe	23	Lock till espressoserveringsbricka
6	Huvudströmbrytare	24	Varmvattenmunstycke
7	Uttag för nätsladd	25	Öppning för varmvattenmunstycket
8	Servicelucka	26	Vattenbehållare
9	Indikator för full droppbricka	27	AquaClean-filter
10	Droppbricka	28	Mjölkbhållare
11	Droppbrickans frigöringsknapp	29	Mjölkutmatningsenhet
12	Nätsladd	30	Mjölkutmatningsenhetens lock
13	Vred för val av malning	31	Munstycke för skummad mjölk
14	Bönbehållarens lock	32	Smörjfettstub (tillval)
15	Bönbehållare	33	Rengöringsborste (tillval)

16	Bryggruppen	34	Doseringsskopa
17	Underhållsluckans insida med kontaktinformation	35	Testremsa för vattnets hårdhetsgrad
18	Utløpskanalen för kaffe	36	Skyddshölje

## Inledning

Grattis till ditt köp av en helautomatisk kaffebruggare från Philips! Om du vill utnyttja den support Philips erbjuder kan du registrera din produkt på [www.philips.com/coffee-care](http://www.philips.com/coffee-care).

Läs noggrant det separata häftet med säkerhetsinformation innan du använder bryggaren för första gången och spara det för framtida bruk.

För att du ska få ut mesta möjliga av din kaffebruggare erbjuder Philips full support på tre olika sätt:

- 1 Den separata snabbstartguiden för första installation och användning.
- 2 Denna användarhandbok ger mer detaljerad information.
- 3 Onlinesupport och filmer skanna QR-koden på framsidan eller besök [www.philips.com/coffee-care](http://www.philips.com/coffee-care)

Obs! Den här bryggaren har testats med riktigt kaffe. Även om den har rengjorts mycket noggrant kan det finnas vissa kafferester kvar. Men, vi garanterar dig att din bryggare är helt ny.

## Inledande installation

Om du vill förbereda kaffebruggaren för användning måste du utföra några enkla steg som till exempel att fylla vattenkretsen och aktivera AquaClean-filtret. Dessa steg visas i den separata snabbstartguiden.

För att få kaffe av högsta kvalitet måste du först brygga 5 koppar för att låta bryggaren slutföra sin självjustering.

Bryggaren är byggd för att utvinna bästa möjliga smak från dina kaffeböner. Därför rekommenderar vi att du inte ändrar malningsinställningarna förrän du bryggt 100–150 koppar (ca 1 månads användning).

En espressoserveringsbricka medföljer maskinen, och den fungerar både som stöd för koppen och som en extra spillbricka för sköljvatten.

## AquaClean-filter

AquaClean-filtret minskar uppbyggnaden av kalkavlagringar i kaffebruggaren och filtrerar vattnet för att bevara aromen och smaken i ditt kaffe. Om du använder en serie med åtta AquaClean-filter vilket indikeras av kaffebruggaren i den här användarhandboken behöver du inte kalka av bryggaren förrän efter 5 000 koppar kaffe. Med varje filter kan du njuta av upp till 625 koppar beroende på valda kaffesorter samt skölj- och rengöringsfrekvenser.

## Förbereda och installera AquaClean-filtret för aktivering

Innan du placerar AquaClean-filtret i vattentanken måste du förbereda det för användning:

- 1 Skaka filtret i ca 5 sekunder (Bild 2).
- 2 Vänd filtret upp och ned och sänk ner det i en kanna med kallt vatten i minst 30 sekunder. Vänta sedan tills filtret inte längre avger några luftbubblor (Bild 3).
- 3 Tryck ned filtret så långt som möjligt (Bild 4) i filterhållaren.

## Aktivera AquaClean-filtret

Du måste aktivera varje nytt AquaClean-filter som du använder. Genom att aktivera AquaClean-filtret kommer bryggaren att hålla reda på AquaClean-filtrets kapacitet och antalet filter som används. Den kan aktivera AquaClean-filtret på tre sätt.

### 1. Aktivera AquaClean-filtret under den första installationen

Efter att du har slagit på den för första gången leder bryggaren dig genom de första installationsstegen som till exempel påfyllning av vattentanken, påfyllning av vattenkretsen och aktivering av AquaClean-filtret. Följ bara anvisningarna på skärmen.

### 2. Aktivera AquaClean-filtret vid uppmaning

Obs! Byt ut AquaClean-filtret när filterkapaciteten har minskat till 0 % och filterikonen blinkar snabbt. Byt ut AquaClean-filtret minst var tredje månad, även om bryggaren ännu inte har indikerat att filtret behöver bytas ut.

Tips! Vi rekommenderar att du köper ett nytt filter när filterkapaciteten har minskat till 10 % och filterikonen blinkar långsamt. Du kan då vara säker på att kunna byta ut filtret när filterkapaciteten har minskat till 0 %.

- 1 Tryck på MENU-knappen, bläddra till AQUACLEAN-FILTER och bekräfta genom att trycka på OK-knappen.
  - Via skärmen blir du tillfrågad om du vill aktivera ett nytt filter (Bild 5).
- 2 Bekräfta genom att trycka på OK-knappen.
  - Skärmen uppdaterar automatiskt antalet filter som används (Bild 6).

Obs! När du har bytt AquaClean-filtret 8 gånger måste bryggaren först avkalkas. Följ anvisningarna på skärmen.

### 3. Aktivera AquaClean-filtret vid något annat tillfälle

Du kan börja använda AquaClean-filtret när som helst genom att följa anvisningarna nedan.

- 1 Tryck på MENU (meny)-knappen, välj MENU (meny) och tryck på OK-knappen för att bekräfta. Bläddra till AQUACLEAN-FILTER. Bekräfta genom att trycka på OK-knappen.
  - Skärmen visar antalet AquaClean-filter som har installerats tidigare: från 0 till 8 filter (Bild 6).
- 2 Välj ON (på) på skärmen och tryck på OK-knappen för att bekräfta (Bild 7).
  - Skärmen uppdaterar automatiskt antalet filter som används (Bild 8).
  - Skärmen som visar att bryggaren är klar att använda och symbolen för AquaClean 100 % visas som en indikation på att filtret har installerats (Bild 9).
- 3 Pumpa ur två koppar (0,5 l) varmt vatten för att slutföra aktiveringen. Håll ut det här vattnet.

Obs! Ibland kan ett meddelande visas på bryggaren om att du ska avkalka den innan du kan installera och aktivera ett nytt AquaClean-filter. Det beror på att bryggaren måste vara fullständigt fri från kalkavlagringar innan du använder AquaClean-filtret. Följ anvisningarna på skärmen.

## Mäta vattnets hårdhet

Du kan testa vattnets hårdhetsgrad med hjälp av de medföljande testremsorna. Tryck på MENU (meny)-knappen, välj MENU (meny) och bläddra för att välja WATER HARDNESS (vattnets hårdhet).

- 1 Doppa remsan för hårdhetstestning i kranvatten under en sekund. Vänta sedan i 1 minut.
- 2 Kontrollera hur många rutor som har ändrat färg till rött.
- 3 Välj lämplig hårdhet på vattnet och tryck på OK-knappen för att bekräfta.



Antal röda rutor:



Värde som ska anges

1

2

3

4

## Använda kontrollpanelen

Nedan hittar du en översikt och en beskrivning av bryggarens kontrollpanel. Vissa av dryckesknapparna har dubbel funktion. I förekommande fall visas navigeringssymbolerna på skärmen. Använd knapparna bredvid symbolen för att välja eller bekräfta dina val.

Använd MENU (meny)-knappen för att välja andra drycker och för att ändra inställningar såsom vattnets hårdhetsgrad och temperatur på kaffet.

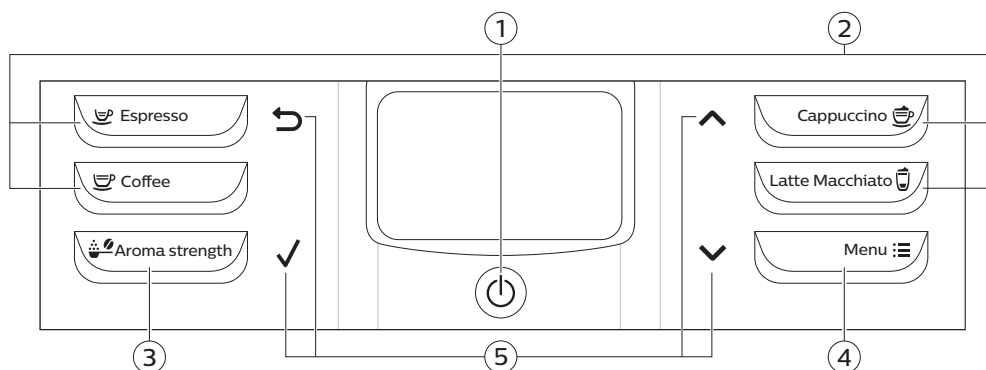

1. På/av-knapp

4. MENU (meny)-knapp

2. Dryckesknappar

5. Navigeringssymboler (uppåt, nedåt, bakåt, ok)

3. AROMA STRENGTH-knapp

## Brygga drycker

Du kan välja en dryck genom att trycka på någon av dryckessymbolerna eller genom att välja en annan dryck i menyn.

- Om du vill brygga två koppar, tryck på dryckesknappen för den valda drycken två (Bild 10) gånger eller välj en kaffedryck via MENU (meny) och tryck på den två gånger. Bryggaren genomför automatiskt två malningscykler i följd av den valda drycken. Du kan bara brygga två koppar kaffe eller två koppar espresso samtidigt.
- Dra munstycket för skummad mjölk uppåt eller nedåt om du vill justera höjden efter storleken på koppen eller glaset som du använder (Bild 11).

## Brygga kaffedrycker

### Brygga kaffe av kaffeböner

- 1 Fyll vattentanken med kranvatten och bönbehållaren med bönor.
- 2 Tryck på en av dryckesknapparna för att brygga en kopp kaffe. Om du vill välja en annan dryck trycker du på MENU-knappen, väljer DRINKS, bläddrar nedåt till önskad dryck och trycker sedan på OK-knappen.

- Tryck på OK-knappen om du vill avbryta pumpningen av kaffe.

## Brygga mjölkbaserade drycker

- Fyll vattentanken med kranvatten och bönbehållaren med bönor.
- Ta bort locket till mjölkbehållaren och fyll på med mjölk (Bild 12).

Vi rekommenderar att du alltid använder mjölk som kommer direkt från kylan för bästa möjliga resultat.

- Sätt tillbaka locket på mjölkbehållaren.
- Ta i förekommande fall bort varmvattenmunstycket från bryggaren (Bild 13).
- Luta mjölkkanan en aning och sätt fast det på bryggaren (Bild 14).
- Öppna mjölkutmatningsenhetens munstycke (Bild 15) och placera en kopp på droppbrickan.
- Tryck på en av dryckesknapparna för att brygga en mjölkbaserad dryck. Om du vill välja en annan mjölkbaserad dryck, tryck på MENU (meny)-knappen, välj DRINKS (drycker), bläddra nedåt till önskad dryck och tryck sedan på OK-knappen.
- När du har bryggt en mjölkbaserad dryck får du frågan om du vill genomföra en snabbrengöring av mjölkkanan. Du har 10 sekunder på dig att aktivera snabbrengöringen. Du kan genomföra en snabbrengöring utan att behöva tömma mjölkkanan. Vi rekommenderar att du utför en snabbrengöring minst en gång om dagen. Tryck på OK-knappen två gånger för att bekräfta att du vill utföra en snabbrengöring eller tryck på ESC-knappen om du vill utföra rengöringen vid ett senare tillfälle.

## Brygga kaffe av förmalet kaffe

- Öppna locket och håll en struken doseringsskopa med förmalet kaffe i behållaren för förmalet kaffe. Stäng sedan locket (Bild 16).
- Placera en kopp under kaffemunstycket. För mindre koppar kan espressoserveringsbrickan användas.
- Tryck på AROMA STRENGTH-knappen och välj bryggningsfunktionen för förmalet kaffe. Tryck på ESPRESSO-knappen.

Obs! Om du använder förmalet kaffe kan du endast brygga en kaffedryck åt gången.

## Välja varmt vatten

- Om varmvattenmunstycket inte är monterat, sätt fast det på bryggaren (Bild 17).
- Tryck på MENU-knappen. Välj DRINKS (drycker), bläddra och välj HOT WATER (varmt vatten).
- Bekräfta genom att trycka på OK-knappen. Ett meddelande om att du måste montera varmvattenmunstycket visas. Tryck på OK-knappen för att bekräfta. Bryggaren pumpar ut varmt vatten.
- Tryck på OK-knappen om du vill avbryta pumpningen av varmt vatten.

## Anpassa dina drycker

### Justera mängden kaffe och mjölk

Du kan ställa in mängden dryck som ska bryggas efter egen smak och storleken på kopparna som används. Vi rekommenderar att du använder glaskoppar eller koppar med keramikbelagd kant.

- Du kan justera mängden espresso genom att hålla ESPRESSO-knappen intryckt tills MEMO-ikonen (Bild 18) visas.

## 192 Svenska

- Bryggaren växlar till programmeringsläget och börjar brygga den valda drycken.
- 2** Tryck på OK-knappen när koppen fyllts på med önskad mängd espresso.
- Bockmarkeringen på skärmen visar att knappen har programmerats: varje gång du trycker på knappen bryggs den förinställda mängden espresso.

Obs! Om du vill justera mängden kaffe, cappuccino eller latte macchiato ska du följa samma procedur: håll knappen för den valda drycken intryckt och tryck sedan på OK-knappen när koppen innehåller önskad mängd av drycken. Om du vill justera mängden på andra drycker: välj dryck och tryck på OK-knappen tills MEMO-symbolen visas på skärmen. Tryck sedan på OK-knappen igen för att spara den önskade mängden. Du kan justera mängden mjölkbaserade kaffedrycker genom att först sätta mjölkkanan på plats och sedan spara mängden mjölk och därefter mängden kaffe.

## Ändra styrkan på kaffet

- Du kan ändra kaffets styrka genom att trycka på AROMA STRENGTH-knappen.
- Varje gång du trycker på AROMA STRENGTH-knappen väljer bryggaren en högre aromstyrka. Det finns 5 styrkenivåer. 1 är mycket svagt och 5 är mycket starkt. Efter inställning 5 väljs inställning 1 igen (Bild 19).
- Obs! Du kan också trycka på AROMA STRENGTH-knappen för att brygga kaffe med förmalet kaffe.
- Den inställda kaffestyrkan visas på skärmen. När du har justerat kaffets styrka återgår skärmen till huvudmenyn och sparar den valda styrkan när du brygger kaffe.

## Ändra inställningarna för malningsgraden

Du kan justera kaffekvarnens malningsinställning med vredet för malningsinställningen inne i behållaren för kaffeböner. Du kan välja mellan fem olika malningsinställningar. Ju lägre inställning, desto starkare kaffe.

Obs! Du kan endast justera kaffekvarnens malningsinställning när bryggaren mal kaffeböner. Du måste brygga två till tre drycker innan hela skillnaden märks.

Varning! Vrid inte vredet för malningsinställningen mer än ett steg i taget för att förhindra skador på kvarnen.

- 1 Placera en kopp under kaffemunstycket.
- 2 Öppna locket till bönbehållaren.
- 3 Tryck på ESPRESSO-knappen.
- 4 När kaffekvarnen startar malningen trycker du ned vredet för malningsinställningen och vrider det till vänster eller höger.

## Hantering av brygggruppen

Besök [www.philips.com/coffee-care](http://www.philips.com/coffee-care) för detaljerade videoinstruktioner om hur du tar ut, sätter in och rengör brygggruppen.

## Ta ut brygggruppen ur bryggaren.

- 1 Stäng av bryggaren genom att trycka på huvudbrytaren på bryggarens baksida.
- 2 Rengör droppbrickan och behållaren för malet kaffe.
- 3 Öppna underhållsluckan (Bild 21).

- 4 Tryck på PUSH-knappen (Bild 22) och dra i bryggarens handtag för att dra ut den ur bryggaren (Bild 23).
- 5 Ta bort behållaren (Bild 24) för kafferester.

## Sätta tillbaka brygggruppen

Innan du skjuter in brygggruppen i bryggaren igen, se till att den är i rätt läge.

- 1 Kontrollera om pilen på den gula cylindern på den sidan av brygggruppen är i linje med den svarta pilen och N.
  - Om de inte är i linje, tryck ned spaken tills den kommer i kontakt med bryggarens (Bild 26) bas.
- 2 Kontrollera att den gula låshaken på den andra sidan av brygggruppen befinner sig i rätt läge.
  - Passa in haken ordentligt genom att trycka den uppåt till det högsta läget.
- 3 Sätt tillbaka behållaren för kafferester.
- 4 Skjut in brygggruppen i bryggaren längs spåren på sidorna till den låser fast i rätt position med ett klick. Tryck inte på PUSH-knappen.
- 5 Sätt tillbaka droppbrickan på behållaren för malet kaffe.

## Rengöring och underhåll

Regelbunden rengöring och underhåll håller din bryggare i toppskick och säkerställer att kaffet smakar gott under lång tid framöver, att kaffeblödet är jämt och att du får ett perfekt mjölkskum.

Se tabellen för när och hur du rengör bryggarens alla löstagbara delar. Du hittar mer detaljerad information och videoinstruktioner på [www.philips.com/coffee-care](http://www.philips.com/coffee-care).

### Rengöringstabell

Beskrivning av del	När den ska rengöras	Hur den ska rengöras
Bryggare	Varje vecka	Ta bort bryggarens handtag och skölj det under kranen (se 'Rengör bryggarens handtag under kranen').
	Varje månad	Rengör bryggarens handtag med avfettningstabletter (se 'Rengör bryggarens handtag med avfettningstabletter') från Philips. Besök <a href="http://www.philips.com/coffee-care">www.philips.com/coffee-care</a> för detaljerade videoinstruktioner.
Smörja bryggarens handtag	Beroende på typ av användning. Titta i smörjningstabellen (se 'Smörjning av bryggarens handtag').	Smörj bryggarens handtag med smörjfett från Philips. Besök <a href="http://www.philips.com/coffee-care">www.philips.com/coffee-care</a> för detaljerade videoinstruktioner.
Mjölkkanna	Efter varje dags användning	När du har bryggt en mjölkbaserad dryck ska du utföra proceduren QUICK CARAFE CLEAN (snabbrengöring av mjölkkannen).
	Varje dag	Rengör mjölkkannen noggrant (se 'Noggrann rengöring av mjölkkannen').
	Varje vecka	Ta isär mjölkkannen och rengör alla delar under kranen (se 'Veckovis rengöring av mjölkkannen').

Beskrivning av del	När den ska rengöras	Hur den ska rengöras
	Varje månad	Rengör mjölkkanan med rengöringssatsen (se 'Månatlig rengöring av mjölkkanan') för mjölkrets från Philips.
Droppbricka	Töm droppbrickan när indikatorn för full droppbricka blir synlig genom droppbrickan. Rengör droppbrickan när det passar dig.	Ta bort droppbrickan och skölj den under rinnande vatten med lite diskmedel.
Behållare för malet kaffe	Töm behållaren för malet kaffe när bryggaren visar ett meddelande om detta. Rengör den när det passar dig.	Ta ut behållaren för malet kaffe när bryggaren är påslagen och skölj den under rinnande vatten med lite diskmedel.
Vattenbehållare	När det passar dig.	Skölj vattenbehållaren under kranen
Kaffetratt	Kontrollera kaffetratten varje vecka för att se om den är igentäppt.	Dra ur bryggarens sladd och ta ut brygggruppen. Öppna locket till behållaren för förmalet kaffe och sätt in handtaget på kaffemåttet i kaffetratten. Flytta handtaget uppåt och nedåt tills det tilltäppta malna kaffet faller ut (Bild 29). Besök <a href="http://www.philips.com/coffee-care">www.philips.com/coffee-care</a> för detaljerade videoinstruktioner.
Espressoserve ringsbricka	Varje dag	Töm espressoserveringsbrickan och rengör den under rinnande vatten eller i en diskmaskin.

Tips! Det finns en rengöringskalender på sista sidan i denna användarhandbok. Skriv ner de datum då du utförde en rengöring.

## Rengöring av brygggruppen

Regelbunden rengöring av brygggruppen förhindrar att kafferester täpper till de inre kretsarna. Besök [www.philips.com/coffee-care](http://www.philips.com/coffee-care) för instruktionsvideor om hur du tar ut, sätter in och rengör brygggruppen.

### Rengör brygggruppen under kranen

- 1 Ta bort brygggruppen och behållaren för kafferester.
- 2 Skölj behållaren för kafferester och brygggruppen noggrant med vatten. Rengör brygggruppens övre filter (Bild 27) försiktigt.
- 3 Låt brygggruppen lufttorka innan du sätter tillbaka den. Torka inte brygggruppen med en handduk eftersom det kan leda till att tygfibrer samlas i brygggruppen.

### Rengör brygggruppen med avfettningstabletter

Använd endast avfettningstabletter från Philips. Följ instruktionerna i användarhandboken som medföljer avfettningstabletterna.

## Smörjning av bryggruppen

Smörj maskinens bryggrupp regelbundet för att säkerställa att de rörliga delarna kan röras utan motstånd. Tabellen nedan anger rekommenderade intervall för smörjning. Besök [www.philips.com/coffee-care](http://www.philips.com/coffee-care) för detaljerade videoinstruktioner.

Användningsfrekvens	Antal drycker som bryggs dagligen	Smörjningsintervall
Low (låg)	1-5	Var fjärde månad
Normal	6-10	Varannan månad
Heavy (hög)	> 10	Varje månad

## Rengöra mjölkkanan

### Snabbrengöring av kannan

Du kan välja QUICK CLEAN-funktionen via menyn enligt stegen nedan:

- Tryck på MENU-knappen och välj QUICK CLEAN (snabbrengöring). Tryck sedan på OK-knappen för att bekräfta.
- Kontrollera att mjölkkanan är installerad och att munstycket för skummad mjölk är öppet.
- Placera behållaren under munstycket för skummad mjölk.

Obs! Se till att munstycket för mjölk är utdraget.

- Tryck på OK-knappen för att starta pumpningen av varmt vatten.

### Noggrann rengöring av mjölkkanan

Gör regelbundet följande för att göra rent mjölkkanan noggrant:

- Ta bort mjölkutmatningsenhetens lock.
- Lyft ut mjölkskummarens munstycke från mjölkutmatningsenheten och ta bort mjölkkröret från munstycket (Bild 31).
- Lossa mjölkkröret från munstycket för skummad mjölk.
- Skölj mjölkkröret och mjölkmunstycket noggrant med ljummet vatten.

### Veckovis rengöring av mjölkkanan

Mjölkkanan består av flera delar. Ta isär alla delar och rengör dem en gång i veckan under kranen. Du kan även rengöra vissa delar i diskmaskinen (se bild nedan).

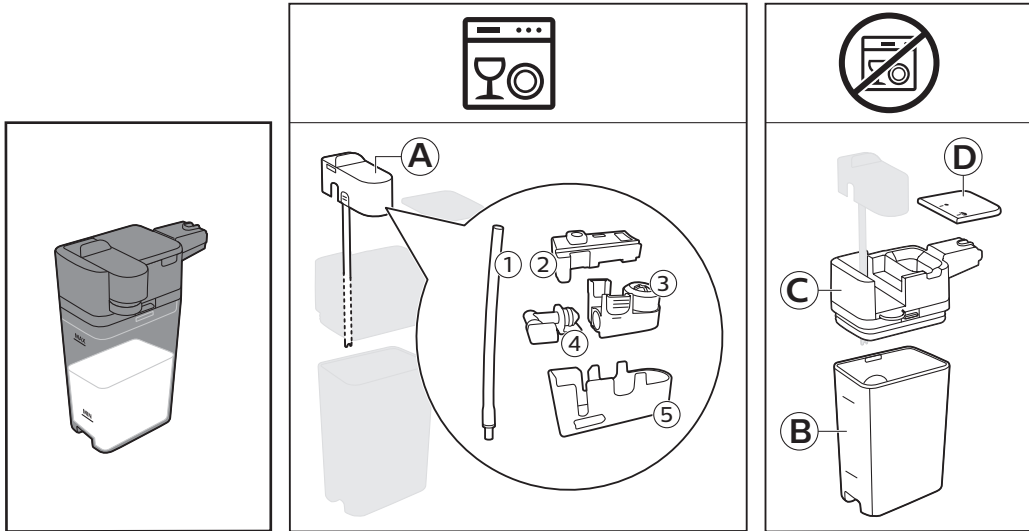

A Munstycke för skummad mjölk

B Mjölkutmatningsenhetens lock

A1 Mjölkrör

C Mjölkutmatningsenhet

A2 Gummistöd

D Mjölksbehållare

A3 Mjölkskummarens överdel

A4 Anslutning för mjölkskummare

A5 Hölje på mjölkskummarens munstycke

## Demontering av mjölkskummarens munstycke

- 1 Tryck samtidigt på låsknapparna på båda sidor av mjölkutmatningsenheten (1) och lyft av mjölksbehållarens överdel (Bild 32) (2).
- 2 Vänd mjölkutmatningsenheten upp och ned och håll den stadigt i ena handen. Dra loss mjölkröret från stödet (Bild 33).
- 3 Tryck på låsknapparna på mjölkskummarens och lossa mjölkskummarens från gummistödet (Bild 34).
- 4 Dra loss mjölkskummarens (Bild 35) anslutning.
- 5 Skölj alla delar under ljummet vatten.

## Sätta ihop mjölkkannen

- 1 Sätt ihop mjölkmunstycket genom att följa stegen 2–4 i avsnittet "Ta isär mjölkmunstycket" i omvänd ordning.
- 2 Sätt tillbaka mjölkmunstycket på mjölkkannans överdel.
- 3 Sätt tillbaka mjölkkannans överdel på mjölkkannen.

Obs! Se till att tappen på överdelens insida är i rätt läge innan du sätter tillbaka mjölkmunstycket på mjölkkannans överdel. Om tappen inte är i rätt läge kan du inte sätta tillbaka mjölkmunstycket i mjölkkannans överdel (Bild 36).

## Månatlig rengöring av mjölkkanan

Använd endast Philips rengöringsmedel för mjölkrets för den här rengöringscykeln.

- 1 Häll innehållet i rengöringssatsen för mjölkretsen i mjölkkanan. Fyll sedan mjölkkanan med vatten upp till MAX-nivån (Bild 37).
- 2 Sätt mjölkkanan på plats i bryggaren och placera en behållare under munstycket för skummad mjölk.
- 3 Tryck på MENU-knappen, välj DRINKS (drycker) och bläddra till MILK FROTH (skummad mjölk). Tryck på OK-knappen för att starta rengöringen.
- 4 Upprepa steg 3 tills mjölkkanan är tom.
- 5 När mjölkkanan är tom tar du bort behållaren och mjölkkanan från bryggaren.
- 6 Skölj mjölkkanan noggrant och fyll den med rent vatten upp till MAX-nivån.
- 7 Sätt i mjölkkanan i bryggaren.
- 8 Placera behållaren under munstycket för skummad mjölk.
- 9 Tryck på MENU-knappen och välj MILK FROTH (skummad mjölk) i menyn DRINKS (drycker) för att starta sköljningscykeln för mjölkkanan.
- 10 Upprepa steg 9 tills mjölkkanan är tom.
- 11 Upprepa steg 6–10.
- 12 När bryggaren slutar pumpa ut vatten har rengöringscykeln avslutats.
- 13 Ta isär alla delar och skölj dem under ljummet vatten.

## Avkalkningsprocess

Använd endast Philips avkalkningsmedel. Du bör absolut inte använda ett avkalkningsmedel baserat på svavelsyra, saltsyra, sulfaminsyra eller ättiksyra (ättika) eftersom detta kan skada bryggarens vattenkrets och inte upplösa kalkavlagringarna ordentligt. Om du inte använder Philips avkalkningsmedel blir garantin ogiltig. Garantin blir också ogiltig om du inte avkalkar bryggaren. Du kan köpa Philips avkalkningsmedel i onlinebutiken på [www.philips.com/coffee-care](http://www.philips.com/coffee-care).

- 1 När ett meddelande om avkalkning (Bild 38) visas på bryggaren, tryck på OK-knappen för att starta. Om du vill starta avkalkningen innan ett meddelande har visats på bryggaren, tryck på knappen MENU (meny), bläddra till START CALC CLEAN (starta avkalkning) och tryck sedan på OK-knappen.
  - Ett meddelande på skärmen påminner dig om att sätta mjölkkanan (Bild 39) på plats. Fyll mjölkkanan med vatten upp till MIN-nivån. Sätt kannan på plats i bryggaren och öppna mjölkmunstycket.
  - Ett meddelande på skärmen påminner dig om att öppna mjölkskummarens munstycke (Bild 40).
  - Ett meddelande på skärmen påminner dig om att ta bort AquaClean-filtret (Bild 41).
- 2 Ta bort espressoserveringsbrickan från spillbrickan.
- 3 Ta bort droppbrickan och behållaren för malet kaffe, töm dem och sätt sedan tillbaka dem på plats.
- 4 Ta bort vattenbehållaren och töm den.
- 5 Placera en stor behållare (1,5 l) under kaffemunstycket.
- 6 Häll hela flaskan med avkalkningslösningen från Philips i vattenbehållaren och fyll på med rent vatten upp till CALC CLEAN (Bild 42) (avkalkning)-markeringen. Sätt tillbaka vattenbehållaren i bryggaren och tryck på OK-knappen för att bekräfta.
- 7 Avkalkningens första fas startar. Avkalkningsprocessen tar ca 30 minuter och består av en avkalkningscykel och en sköljningscykel.
- 8 Vänta tills bryggaren har pumpat ut all avkalkningslösning och ett meddelande om att vattenbehållaren är tom visas på skärmen.
- 9 Töm vattenbehållaren, skölj den och fyll på med rent vatten upp till CALC CLEAN (avkalkning)-markeringen.



## 198 Svenska

- 10 Ta bort och skölj ur mjölkkanan. Fyll vattenbehållaren med rent vatten upp till MIN-markeringen. Sätt sedan tillbaka vattenbehållaren i bryggaren. Öppna sedan mjölkskummarens munstycke.
- 11 Töm behållaren och sätt tillbaka den under kaffemunstycket. Tryck på OK-knappen för att bekräfta.
- 12 Under avkalkningscykelns andra fas startar sköljningscykeln, som varar i 3 minuter. Sköljningssymbolen visas på skärmen tillsammans med tidsåtgången.
- 13 Vänta tills bryggaren har pumpat ut allt vatten. Avkalkningsproceduren har slutförts när en bockmarkering visas på skärmen.
- 14 Tryck på OK-knappen för att avsluta avkalkningscykeln. Bryggaren värms upp och genomför den automatiska sköljningscykeln.
- 15 Rengör mjölkkanan när avkalkningen (se 'Veckovis rengöring av mjölkkanan') är klar.
- 16 Rengör brygggruppen när avkalkningen (se 'Rengör brygggruppen under kranen') är klar.
- 17 Sätt in ett nytt AquaClean-filter i vattenbehållaren.

Tips! Användningen av AquaClean-filtret minskar behovet av avkalkning!

### Vad gör jag om avkalkningsprocessen avbryts?

Om bryggaren hänger sig under avkalkningscykeln kan du avbryta processen genom att trycka på PÅ/AV-knappen. Om avkalkningen avbryts innan den är helt klar gör du följande:

- 1 Töm vattenbehållaren och skölj den grundligt.
- 2 Fyll vattenbehållaren med rent vatten upp till CALC CLEAN-markeringen och slå på bryggaren igen. Bryggaren värms upp och genomför en automatisk sköljningscykel.
- 3 Genomför en manuell sköljningscykel innan du brygger några drycker. Om du vill utföra en manuell sköljcykel pumpar du först ut en halv vattentank med varmt vatten och brygger sedan 2 koppar med förmålet kaffe utan att tillsätta malet kaffe.

Obs! Om avkalkningsproceduren inte slutfördes bör du genomföra en ny avkalkningsprocedur så snart som möjligt.

## Varningssymboler och felkoder

### Varningssymbolernas innebörd



Fyll vattenbehållaren med rent vatten upp till MAX-markeringen.



Brygggruppen är tilltäppt av kaffepulver. Rengör brygggruppen.



Bönbehållaren är tom. Fyll på nya kaffeböner i bönbehållaren.



Sätt tillbaka droppbrickan och stäng serviceluckan.



Brygggruppen är inte isatt i bryggaren eller är inte korrekt isatt. Sätt i brygggruppen i bryggaren.



Om en display visar en felkod kan du läsa mer i avsnittet Beskrivning av felkoder för att se vad den kod som visas innebär och vad du kan göra. Du kan inte använda bryggaren när den här ikonen visas på skärmen.



Behållaren för malet kaffe är full. Kontrollera att bryggaren är påslagen. Ta bort sedan bort och töm behållaren för malet kaffe.



Det är luft i bryggaren. Placera en kopp under varmvattenmunstycket och tryck på OK för att starta laddningen. Se till att varmvattenmunstycket är isatt innan du startar processen.

## Beskrivning av felkoder

Nedan finner du en lista över felkoder för problem som du kan lösa själv. Besök [www.philips.com/coffee-care](http://www.philips.com/coffee-care) för detaljerade videoinstruktioner. Kontakta Philips kundtjänst i ditt land om någon annan felkod visas. Du hittar kontaktuppgifter i garantibroschyren.

Felkod	Problem	Möjlig lösning
01	Kaffetratten är tilltäppt av malet kaffe eller främmande objekt.	Stäng av bryggaren och dra ur nätsladden. Ta ur brygggruppen ur bryggaren. Öppna sedan locket till facket för föremalet kaffe. Sätt i skedhandtaget och flytta det uppåt och nedåt tills det malda kaffet som täpper till faller ut (Bild 29). Om ett främmande objekt blockerar kaffetratten, ta bort det. Besök <a href="http://www.philips.com/coffee-care">www.philips.com/coffee-care</a> för detaljerade videoinstruktioner.
03	Brygggruppen är smutsig eller inte ordentligt infettad.	Slå av bryggaren med huvudströmbrytaren. Skölj av brygggruppen med rent vatten, låt den lufttorka och smörj den (se 'Smörjning av brygggruppen') sedan. Läs i kapitlet "Rengöra brygggruppen" eller besök <a href="http://www.philips.com/coffee-care">www.philips.com/coffee-care</a> för detaljerade videoinstruktioner. Slå sedan på bryggaren igen.
04	Brygggruppen är inte isatt på rätt sätt.	Slå av bryggaren med huvudströmbrytaren. Ta bort brygggruppen och sätt tillbaka den igen. Kontrollera att brygggruppen är i rätt läge innan du sätter in den. Läs i kapitlet "Hantera brygggruppen" eller besök <a href="http://www.philips.com/coffee-care">www.philips.com/coffee-care</a> för detaljerade videoinstruktioner. Slå sedan på bryggaren igen.
05	Det finns luft i vattenkretsen.	Starta om bryggaren genom att stänga av den och slå på den igen med huvudströmbrytaren. Om detta fungerar pumpar du ut 2–3 koppar med varmt vatten. Avkalka bryggaren om du inte har gjort detta på länge.
	AquaClean-filtret förbereddes inte korrekt innan installationen eller är igensatt.	Ta ur AquaClean-filtret och försök brygga kaffe igen. Om detta fungerar, se till att AquaClean-filtret är förberett innan du sätter tillbaka det (se 'Förbereda och installera AquaClean-filtret för aktivering'). Sätt sedan tillbaka AquaClean-filtret i vattenbehållaren. Om det fortfarande inte fungerar är filtret igensatt och måste bytas ut.
14	Bryggaren är överhettad.	Stäng av bryggaren och slå sedan på den igen efter 30 minuter.

## Beställa tillbehör

Använd endast underhållsprodukter från Philips för att rengöra och avkalka bryggaren. Du kan köpa dessa produkter från din lokala återförsäljare, från auktoriserade servicecenter eller online på

[www.shop.philips.com/service](http://www.shop.philips.com/service). Om du vill hitta en lista över alla reservdelar online ska du ange bryggarens modellnummer. Modellnumret finns på insidan av underhållsluckan.

Underhållsprodukter och typnummer:

- Avkalkningslösning CA6700
- AquaClean-filter CA6903
- Fett för smörjning av brygggrupp HD5061
- Avfettningstabletter CA6704
- Rengöringssats för mjölkrets CA6705
- Underhållssats CA6707

## Felsökning

Det här kapitlet sammanfattar de vanligaste problemen som kan uppstå med bryggaren. Instruktionsvideor och en fullständig lista över vanliga frågor finns på [www.philips.com/coffee-care](http://www.philips.com/coffee-care). Om du inte kan lösa problemet, kontakta kundtjänsten i ditt land. Du hittar kontaktuppgifter i garantibroschyren.

Problem	Orsak	Lösning
Droppbrickan fylls snabbt.	Det är normalt. Bryggaren använder vatten för att skölja ut den inre kretsen och brygggruppen. En del vatten rinner direkt från den inre kretsen till droppbrickan.	Töm droppbrickan när indikatorn för full droppbricka blir synlig genom droppbrickans hölje.
		Placera espressoserveringsbrickan under munstycket för att samla upp skölvatten.
Bryggaren befinner sig i DEMO-läge.	Du tryckte in standbyknappen under mer än 8 sekunder.	Stäng av och slå sedan på bryggaren igen med hjälp av huvudbrytaren på bryggarens baksida.
Symbolen som visar att behållaren för malet kaffe är full släcks inte.	Du tömde behållaren för malet kaffe när bryggaren var avstängd.	Töm alltid behållaren för malet kaffe när bryggaren är påslagen. Om du tömmer behållaren för malet kaffe när bryggaren var avstängd återställs inte räknaren för antalet bryggda koppar kaffe.
	Du satte tillbaka behållaren för malet kaffe i bryggaren för tidigt.	Sätt inte tillbaka behållaren för malet kaffe förrän ett meddelande på skärmen uppmanar dig att göra detta.
Jag kan inte ta bort brygggruppen.	Brygggruppen är inte korrekt isatt.	Återställ kaffebryggaren så här: Sätt tillbaka droppbrickan och behållaren för malet kaffe i bryggaren. Stäng sedan underhållsluckan, stäng av bryggaren och slå sedan på den igen. Försök att ta ut brygggruppen igen.
	Du har inte tagit ur behållaren för malet kaffe.	Ta ur behållaren för malet kaffe innan du tar ur brygggruppen.

Problem	Orsak	Lösning
Jag kan inte sätta in bryggruppen.	Bryggruppen är inte korrekt isatt.	Återställ kaffebryggaren så här: Sätt tillbaka droppbrickan och behållaren för malet kaffe i bryggaren. Sätt inte tillbaka bryggruppen i bryggaren. Stäng underhållsluckan, stäng av bryggaren och slå sedan på den igen. Placera sedan bryggruppen i rätt läge och sätt tillbaka den i bryggaren.
	Bryggaren har fastnat i avkalkningsläget.	Du kan inte ta ur bryggruppen när avkalkningsprocessen pågår. Slutför avkalkningsprocessen och ta sedan ur bryggruppen.
Kaffet är vattnigt.	Kaffekvarnen är inställd på en för grov malningsgrad.	Ställ in kaffekvarnen på en finare malningsgrad (lägre).
	Utloppskanalen för kaffe är tilltäppt.	Använd skaftet på en sked för att rengöra utloppskanalen för kaffe. Stäng sedan av bryggaren och slå på den igen.
	Bryggaren har inte slutfört den automatiska justeringen.	Brygg några koppar kaffe.
	Bryggruppen är smutsig eller behöver smörjas.	Rengör och smörj bryggruppen.
Kaffet är inte tillräckligt varmt.	Du har använt kalla kaffekoppar.	Prova att förvärma kopporna genom att skölja ur dem med varmt vatten.
	Den inställda temperaturen är för låg. Kontrollera menyinställningarna.	Välj temperaturinställningen "high" (hög) i menyn.
	Du har lagt till mjölk.	Mjölken sänker alltid kaffets temperatur, oberoende av om den är varm eller kall.
Det läcker kaffe från kaffemunstycket.	Kaffemunstycket är igensatt.	Rengör kaffemunstycket och dess hål med en piprensare.
	Utloppskanalen för kaffe är tilltäppt.	Rengör utloppskanalen för kaffe med hjälp av ett skedskaft eller med handtaget på kaffemåttet. Slå sedan av bryggaren och slå på den igen.
Inget kaffe kommer ut eller det kommer ut långsamt.	AquaClean-filtret förbereddes inte korrekt innan installationen, eller det är igensatt.	Ta ur AquaClean-filtret och försök brygga kaffe igen. Om detta fungerar, se till att AquaClean-filtret är förberett innan du sätter tillbaka det. Sätt tillbaka det förberedda filtret. Om det fortfarande inte fungerar är filtret igensatt och måste bytas ut.
	Kaffekvarnen är inställd på en för fin malningsgrad.	Ställ in kaffekvarnen på en grövre malningsgrad (högre).

## 202 Svenska

<b>Problem</b>	<b>Orsak</b>	<b>Lösning</b>
	Brygggruppen är smutsig.	Rengör brygggruppen.
	Kaffemunstycket är smutsigt.	Rengör kaffemunstycket och dess håll med en nål.
	Bryggarens krets blockeras av kalkavlagringar.	Kalka av bryggaren.
Mjölken skummas inte.	Mjölkkannan är smutsig eller är inte korrekt placerad i bryggaren.	Rengör mjölkkannan och var noga med att placera den korrekt i bryggaren.
	Munstycket för skummad mjölk är inte helt öppet.	Kontrollera att munstycket för skummad mjölk är i rätt läge.
	Mjölkkannan är inte korrekt ihopsatt.	Kontrollera att alla delar (särskilt mjölkkröret) har monterats korrekt.
	Den mjölksort som används är inte lämplig att skumma.	Olika mjölksorter ger både olika mängder skum och skum av olika kvalitet. Följande mjölksorter har gett ett bra mjölkskum i våra tester: mellanmjölk, standardmjölk, sojamjölk och laktosfri mjölk.
Kaffet skvätter.	Avståndet mellan koppen och munstycket är för stort.	Placera espressoserveringsbrickan på spillbrickan under munstycket.
Mjölken skvätter.	Mjölken som du använder är inte tillräckligt kall.	Se till att du alltid använder mjölk som kommer direkt från kylen.
Bryggaren verkar läcka.	Bryggaren använder vatten för att skölja ut den inre kretsen och brygggruppen. En del vatten rinner direkt från den inre kretsen till droppbrickan.	Töm droppbrickan när indikatorn för full droppbricka blir synlig genom droppbrickans hölje. Placera espressoserveringsbrickan under munstycket för att samla upp skölvatten.
	Droppbrickan är alltför full och har svämmat över vilket gör att det ser ut som att bryggaren läcker.	Töm droppbrickan när indikatorn för full droppbricka blir synlig genom droppbrickans hölje. Placera espressoserveringsbrickan under munstycket för att samla upp skölvatten.
	Bryggaren är inte placerad på en horisontell yta.	Placera bryggaren på en horisontell yta så att indikatorn för full droppbricka kan fungera korrekt.
Jag kan inte aktivera AquaClean-filtret och bryggaren uppmanar dig att genomföra en avkalkning.	Filtret har inte bytts ut i tid efter att ikonen för AquaClean-filtret börjat blinka och filterkapaciteten har minskat till 0 %.	Kalka av bryggaren först och installera sedan AquaClean-filtret.

Problem	Orsak	Lösning
	Du installerade inte AquaClean-filtret i samband med den första installationen utan först efter att cirka 25 koppar kaffe har bryggts (baserat på 100 ml-koppar). Bryggaren måste vara fullständigt fri från kalkavlagringar innan du kan installera AquaClean-filtret.	Kalka av bryggaren först och installera sedan ett nytt AquaClean-filter. När du har kalkat av bryggaren återställs filtterräknaren till 0/8. Bekräfta alltid aktiveringen av filtret via bryggarens menyer. Gör även detta efter filterbyte.
Det nya vattenfiltret passar inte.	Det filter du försöker installera är inte ett AquaClean-filter.	AquaClean-filter är den enda filtertyp som kan användas i bryggaren.
Bryggaren avger ett ljud.	Det är normalt att bryggaren avger ljud under användning.	Om bryggaren börjar avge en annan typ av ljud rengör du brygggruppen och smörjer den (se 'Smörjning av brygggruppen').

## Tekniska specifikationer

Tillverkaren förbehåller sig rätten att förbättra produktens tekniska specifikationer. Samtliga förinställda mängder är ungefärliga.

Beskrivning	Värde
Höljets material	Termoplast
Mått (b × h × d)	221 × 340 × 430 mm
Vikt	7,6 kg
Nätsladdens längd	800–1 200 mm
Kontrollpanel	Framsida
Kopphöjd	upp till 152 mm
Vattenbehållare	1,8 l, löstagbar
Behållare för kaffebönor, kapacitet	250 g
Behållare för malet kaffe, kapacitet	15 puckar
Mjölkkanna, kapacitet	500 ml
Pumptryck	15 bar
Kokare	kokare i rostfritt stål
Säkerhetsanordningar	termosäkring
Energisparläge	< 1 Wh
Märkspänning – märkeffekt – strömförsörjning	Se information på insidan av underhållsluckan





[www.philips.com/coffee-care](http://www.philips.com/coffee-care)



421945003991



>75% recycled paper