

PHILIPS

Humidifier

HU5710



简体中文 4

重要信息

使用本产品之前，请仔细阅读本用户手册，并妥善保管以备日后参考。

为了确保实现出色的性能，我们建议将您的空气加湿器固件升级到最新版本。您可以通过飞利浦智慧家应用程序进行此升级。

危险

- 切勿在产品周围喷洒杀虫剂或香水等任何可燃材料。
- 请勿用水或任何其他液体或（易燃性）清洁剂来清洁产品，以免触电和/或发生火灾。
- 水箱中的水不宜饮用。请勿饮用这些水，也不要用来喂养动物或浇花。清空水箱时，请将水倒入水槽。

警告

- 请注意，高湿度级别可能会促进环境中生物有机体的生长。
- 请勿让加湿器附近的区域变潮或变湿。如果出现潮湿的情况，请调低加湿器的输出。如果加湿器的输出量无法调低，请间歇性使用加湿器。请勿让高分子吸收材料（如地毯、窗帘、布帘或桌布等）变得潮湿。
- 不使用产品时，切勿在水箱内留水。
- 存放前，请清空并清洁加湿器。下一次使用前，请清洁加湿器。
- 在产品通电之前，请先检查本产品上所标的电压与当地的电源电压是否相符。
- 如果电源线损坏，为避免危险，必须由飞利浦、飞利浦授权的服务中心或类似的专职人员来更换。
- 如果插头、电源线或产品本身受损，请勿再使用本产品。
- 只能使用飞利浦专门为本产品设计的原装电源适配器。切勿使用任何其它电源适配器。
- 使用此产品需年满 8 岁，肢体不健全、感觉或精神上有障碍或缺乏相关经验和知识的人士请在他人监督或指导下使用，以确保使用安全，并了解相关危害。
- 不得让儿童玩耍本产品。不要让儿童在无人监督的情况下进行清洁和保养。

注意

- 本产品仅限于家用并在正常运行条件下使用。
- 一定要在干燥、稳固、平整且水平的表面上放置和使用本产品。
- 请勿在产品顶部放置任何物品，也不要坐在或站在产品上。
- 请勿在气体用具、加热装置或火炉附近使用本产品。
- 切勿将产品直接放在空调下方，以防冷凝水滴到产品中
- 当您使用室内喷雾式驱虫剂或在充满油污、易燃气体或化学烟雾的地方时，请勿使用本产品。
- 请勿在潮湿或高温环境中（例如浴室、卫生间或厨房）或在温度变化较大的房间内使用本产品。
- 当您移动、清洁产品、注水、更换过滤网或执行维护时，请务必拔下产品的电源插头。
- 切勿将水以外的任何物质放入水箱。请勿在水中添加精油或化学品。仅使用水（自来水、纯净水、矿泉水及任何可饮用的水）。
- 请勿从产品顶部的出风口加水。只能向水箱中注入冷水。切勿使用地下水或热水。
- 当您移动、清洁产品、注水、更换过滤网或执行维护时，请务必拔下产品的电源插头。
- 请勿在洗衣机或洗碗机中清洗过滤网，否则过滤网会变形。
- 当产品长期不用时，过滤网上可能会生长细菌和霉菌。请清洁水箱，然后将加湿滤网晾干。在重新开始使用产品之前，请先检查过滤网。如果过滤网非常脏且带有黑点，请予以更换。
- 本产品不含精油。如果需要，请购买并使用精油。
- 确保先将产品的电源断开，然后再将精油滴入芳香盒。
- 请勿在芳香盒中使用精油以外的物质。
- 使用前，请仔细阅读并遵循精油的安全和使用说明。
- 检查精油的成分信息与已知过敏的成分信息，并在必要时避免使用。
- 婴儿、孕妇、哺乳期女性或有呼吸系统问题的人群使用精油前，请咨询并遵循医生建议。
- 如果您在使用精油时感觉不适、刺激或不舒服，请立即停止使用。

电磁场 (EMF)

本产品符合有关电磁场暴露的适用标准和法规。

回收

弃置产品时，请不要将它与一般生活垃圾一同丢弃，应将其交给官方指定的回收中心。这样做有利于环保。

请遵循您所在国家/地区的电器及电子产品分类回收规定。正确弃置本产品有助于避免对环境和人类健康造成负面影响。

您的加湿器

产品概述

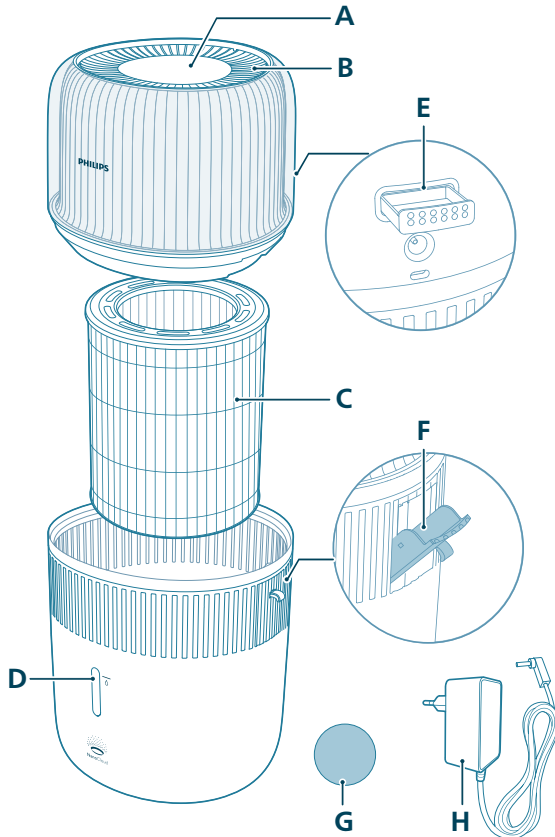

| | | | |
|----------|---------------|----------|-----------------------|
| A | 控制面板 | E | 香薰盒 |
| B | 排气口 | F | 侧面注水口 |
| C | 加湿滤网 (FY5035) | G | 香薰棉片 |
| D | 水位窗 | H | 适配器 (KA12H-1201000CN) |

控件概述

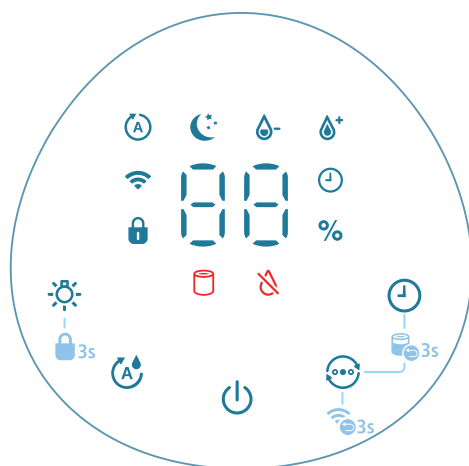

控制按钮:

| | | | |
|----|--------|----|--------|
| ⏻ | 开/关按钮 | ☀️ | 照明功能按钮 |
| 🌡️ | 湿度设置按钮 | ⊝ | 模式转换开关 |
| 🕒 | 计时器按钮 | | |

长按按钮 3 秒:

| | | | |
|---|----------|-----|------|
| 🔒 | 儿童锁 | ⊝+🕒 | 滤网重置 |
| ⊝ | Wi-Fi 重置 | | |

显示面板:

| | | | |
|---|----------|----|--------|
| Ⓐ | 自动模式 | 🌙 | 睡眠模式 |
| 📶 | WiFi 指示灯 | 🔒 | 儿童锁指示灯 |
| 🕒 | 计时器指示灯 | 💧- | 中湿度模式 |

使用入门

安装过滤网

使用滤网之前，先拆掉其所有包装。

注意：确保先从电源插座上拔下加湿器，然后再安装过滤网。

- 1 卸下加湿器的上方装置。

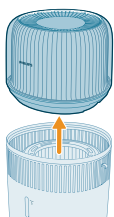

- 2 从产品上取出滤网。



- 3 拆掉过滤网的所有包装材料。

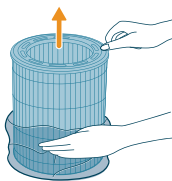

- 4 将过滤网装回产品中，并确保有logo的一侧朝上。

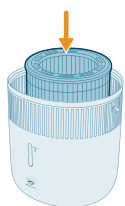

- 5 将上方装置装回水箱。

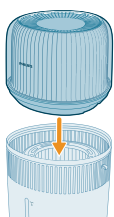

- 6 将适配器连接至电源插座。

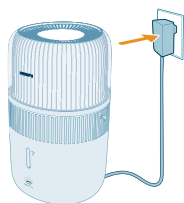

使用香薰功能

注：

本产品不含精油。如果需要，请购买并使用规定的精油。

使用香薰功能之前请仔细阅读精油用户手册。

确保先将产品的电源断开，然后再将精油滴入香薰盒。

切勿使用精油以外的物质。

使用前，请仔细阅读并遵循精油的安全和使用说明。

对照已知的过敏反应检查精油的成分信息，并在必要时避免使用。

婴儿、孕妇、哺乳期女性或有呼吸系统问题的人群使用精油前，请咨询并遵循医生建议。

如果您在使用精油时感觉不适、刺激或不舒服，请停止使用。

请勿对婴儿、孕妇或哺乳期女性使用精油香薰功能。

只能直接向香薰棉片中添加精油。请勿向其他部件中添加精油，否则这些部件会被精油损坏。

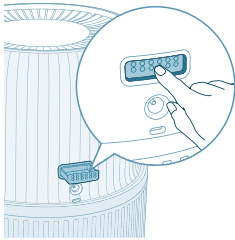

1 按一下香薰盒使其自动弹出。

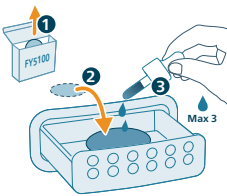

2 滴 2-3 滴精油到所提供的香薰棉片上。

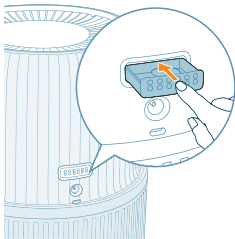

3 将香薰盒推回产品中。

了解 Wi-Fi 指示灯

Wi-Fi 图标状态

Wi-Fi 连接状态

| | |
|-------|--------------------|
| 呈橙色闪烁 | 正在连接智能手机 |
| 橙色常亮 | 已连接智能手机 |
| 呈白色闪烁 | 正在连接服务器 |
| 白色常亮 | 已连接至服务器 |
| 关 | 禁用 Wi-Fi 功能或关闭设备照明 |

Wi-Fi 连接



首次设置 Wi-Fi 连接

1 请从苹果应用商店或安卓市场下载并安装飞利浦智慧家应用程序。



2 将加湿器的电源插头插入电源插座，然后按下电源按钮开启加湿器。
- 首次开启产品时，Wi-Fi 指示灯  将呈橙色闪烁。



3 确保您的智能手机或平板电脑已成功连接至 Wi-Fi 网络。

注意：

启用智能手机上的蓝牙功能，确保顺利配对。

请确保您的智能手机连接的是 2.4GHz（家庭）Wi-Fi 网络，而不是 5GHz Wi-Fi 网络或公共 Wi-Fi。为确保配对成功，建议您在启动配对流程前关闭移动数据。



4 启动飞利浦智慧家应用程序，点击“添加设备”或按下屏幕上的“+”按钮。按照屏幕上的说明将空气净化器连接至您的网络。

- 连接成功后，Wi-Fi 指示灯将呈白色常亮。

注意：

这些说明仅在首次设置加湿器时有效。如果网络已更改，或需要重新执行设置。

如果想将多台加湿器连接到您的智能手机或平板电脑，可以在其他智能手机的应用程序中添加加湿器，而无需在设备上重置 Wi-Fi 连接。

确保智能手机或平板电脑与加湿器之间的距离小于 10 米，且两者之间不存在任何障碍物。

重置 Wi-Fi 连接

1 将加湿器的电源插头插入电源插座，然后按下  开启空气加湿器。

2 同时长按  3 秒，直至听到哔声。

- 加湿器将进入配对模式。

- Wi-Fi 指示灯  呈橙色闪烁。

3 按照“首次设置 Wi-Fi 连接”一节中介绍的步骤 3-4 操作。

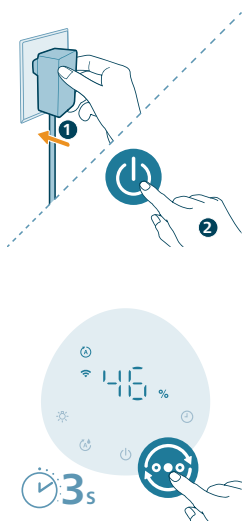

使用加湿器

了解湿度指示灯

相对湿度表示空气中的水蒸汽含量。

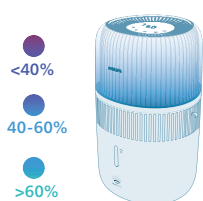

加湿指示灯有三种颜色：

| 加湿指示灯颜色 | 当前湿度 | 指示灯颜色含义 |
|---------|--------|---------|
| 紫色 | < 40% | 干燥 |
| 蓝色 | 40-60% | 舒适湿度 |
| 绿色 | >60% | 湿度过高 |

注意：默认的目标湿度为 50%RH，您可以通过按湿度设置按钮来设置所需的目标湿度。

水位

如果水箱中没有足够的水，加水指示灯将亮起，加湿器会默认开启智能风干模式。在此期间，加湿量可能会减少，直到您向水箱中加水为止。

智能风干模式

当加水指示灯亮起时，加湿器会默认开启智能风干功能以加速干燥使用后的过滤网，以减少细菌滋生并延长过滤网使用寿命。干燥过程可能需要 4 小时左右完成，具体时间取决于室内条件。您可以在飞利浦智慧家应用程序中关闭此功能。

手动风干滤网模式

在存放过滤网之前，您可以使用此设置加速干燥过滤网。您需要先倒空水箱，然后再启动此功能。您只能在飞利浦智慧家应用程序中使用此功能。

加水

注意：

加水时，不要超过最大水位，否则水可能会从进风口溢出。

移动水箱时请勿摇晃，否则水会从进风口溢出。

请勿从加湿器顶部的出风口加水。

有两种加水方法：直接加水，或者通过侧面注水口加水。

- 直接卸下上方装置加水

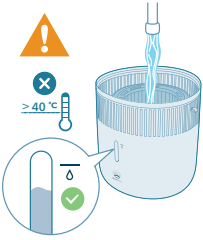

- 通过侧面注水口加水

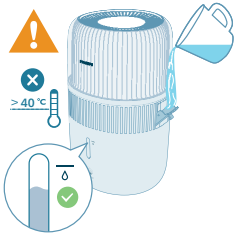

打开和关闭

注意：

为实现出色的加湿效果，请关闭门窗。

让窗帘远离进风口或出风口。

1 将加湿器的适配器插入电源插座。

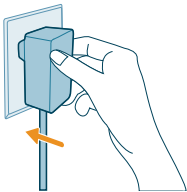



- 2 按下电源按钮打开加湿器。
 - 加湿器会发出蜂鸣音。
 - 湿度指示灯会选择相应的颜色以匹配周围的湿度。
 - 加湿器会在自动模式下工作，并且屏幕上会显示当前湿度。



- 3 再次按下电源按钮可关闭加湿器。

注意：如果加湿器关闭后仍连接到电源插座，则在重新打开时，加湿器将以先前的设置运行。

更改模式设置

只需按下模式转换按钮，即可在**自动模式**、**睡眠模式**、**中湿度模式**或**高湿度模式**之间进行选择。

自动模式 (A)：加湿器会根据环境空气湿度自动调节风扇速度。



睡眠模式 (C)：加湿器以低速模式安静运行。3 秒钟后，显示屏灯会熄灭。





中湿度模式 (⊖): 加湿器以中等速度运行。



高湿度模式 (⊕): 加湿器以最高速度运行。

设置目标湿度

注意:

默认湿度为 50%RH。

如果您在其他模式下设置了目标湿度，加湿器会自动更改为自动模式。

您可以调节湿度，只需按下湿度设置按钮即可在 30%、40%、50%、60% 和 70% 之间进行选择。飞利浦智慧家应用程序中提供了更多选项。

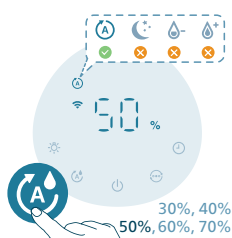

使用照明功能

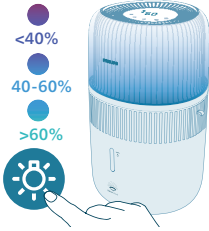

您可以按下所示按钮开启湿度指示灯、环境指示灯或关闭所有指示灯和控制面板。

- 默认情况下，加湿器将开启湿度指示灯。



- 您可以按下指示灯功能按钮以切换环境指示灯模式。可在智慧家应用程序中定制亮度和颜色。

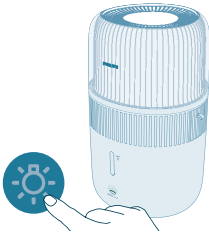

您可以按下指示灯按钮来关闭所有指示灯和控制面板。首先按下任意按钮唤醒面板，然后再次按下指示灯按钮，在 3 秒内设置您所需的指示灯模式。



设置儿童锁



- 1 按住  按钮 3 秒可激活儿童锁。

-  显示在屏幕上。



- 2 再次按住  按钮 3 秒，以禁用儿童锁。
 -  从屏幕上消失。

设置定时器



反复按计时器按钮，以从 1、2、4、8 或 12 小时内进行选择。计时器计时结束后，加湿器将自动停止运行。

清洁和保养

注意：

在清洁之前，请务必拔下产品的电源插头。

切勿将本产品浸入水中或任何其它液体中。

不要通过进风口和出风口倒水。

切勿使用研磨性、腐蚀性或易燃性清洁剂（例如漂白剂或酒精）清洁本产品的任何部件。

清洗加湿器机身

定期清洁加湿器的内侧和外侧，防止灰尘积聚。

- 1 使用柔软的干布擦去加湿器机身上的灰尘。
- 2 使用柔软的干布清洁进风口和出风口。

清洁水箱

- 1 每周清洁水箱，使其保持卫生。

- 2 取出加湿过滤网。
- 3 向水箱里的水中添加一些温和的洗涤剂。
- 4 用干净的软布清洁水箱内侧。
- 5 将水箱中的水全部倒入水槽。
- 6 将加湿过滤网装回水箱。

清洁加湿过滤网

每周清洁一次加湿过滤网以使其保持卫生。

- 1 关闭产品并从电源插座上拔下插头。

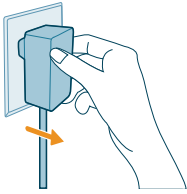

- 2 从水箱上卸下上方装置。

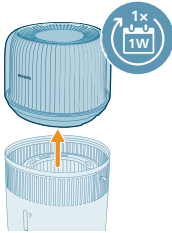

- 3 从水箱中取出加湿过滤网。

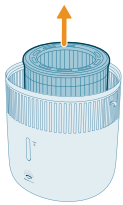

- 4 将加湿滤网在清洁剂（例如，稀释的柠檬酸溶液）中浸泡 1 小时。

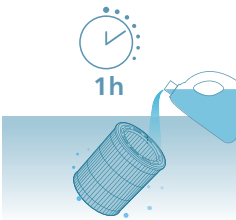

20 简体中文

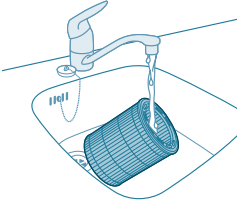

- 5 在水龙头的慢速水流下冲洗加湿滤网。清洁时，请勿挤压或拧干滤网。
- 6 甩掉加湿滤网上的多余水份。

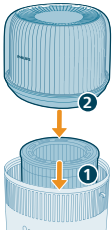

- 7 将加湿过滤网装回水箱。将上方装置装回水箱。

清洁香薰盒

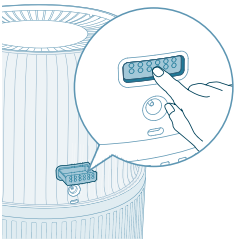

要实现有效的香薰功能，在使用新的精油之前，应始终清洁香薰棉片。请勿混合不同的精油。

- 1 按压香薰盒，然后将其拉出，即可将其取下。

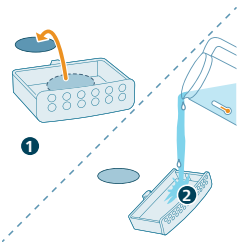

- 2 取出香薰棉片，用流动的温水冲洗香薰棉片和香薰盒。

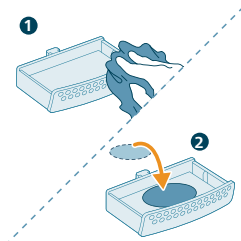

3 用干净的布将其擦干，然后将香薰棉片放回香薰盒中。

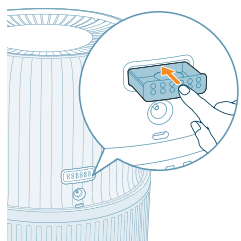

4 将香薰盒装回空气加湿器。

注意：请勿将液体清洁剂或洗涤剂倒在香薰棉片上或倒入香薰盒中。

更换滤网

注意：

仅使用飞利浦原装加湿过滤网 FY5035。

更换加湿过滤网前，务必先将加湿器电源插头拔掉。

当  指示灯亮起时，请更换加湿过滤网。

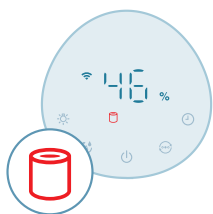

1 关闭产品并从电源插座上拔下插头。

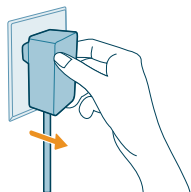

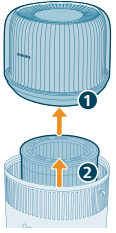

2 拿起上方装置，水箱中取出加湿过滤网。



3 去掉新加湿过滤网的包装材料。丢弃旧加湿过滤网。

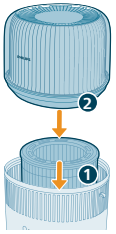

4 将新加湿过滤网装回水箱。将上方装置装回水箱。

更换香薰棉片

如果香薰棉片在多次清洗后发生变形或破损，您可能需要将其更换。

存储

- 1 关闭加湿器并从电源插座上拔下插头。
- 2 清洁加湿器（请参阅“**清洁和保养**”一章）。
- 3 存放前应彻底自然风干所有部件。
- 4 将加湿器存放在阴凉干燥处。

故障排除

本章归纳了在使用本产品时最常遇到的问题。如果您无法根据下面的信息解决问题，请与您所在国家/地区的客户服务中心联系。

| 问题 | 可能的解决方法 |
|-------------------------|---|
| 没有空气加湿。 | 确保水箱装满水并且加湿水箱已正确装回产品。 您的房间通风太多。请关闭门窗。 您的房间太大。建议的房间大小是 56 平方米之内。 |
| 即使产品已经运行很长时间，空气湿度也未见改善。 | 检查滤网包装材料是否已去除。 滤网没有放入产品内部。确保已正确安装加湿滤网 (FY5035)。 为了获得理想的加湿性能，请在使用加湿器时关闭门窗。 当在干燥环境下使用时，水雾可能被周围的家具等吸收，这会降低加湿效率。请切换至更大档位。 滤网达到了使用寿命的终点。换用新滤网。 |
| 我感觉还很干燥，产品已经停止加湿。 | 水箱缺水，请给水箱加水。 您使用的是自动模式，且机器周围的湿度已经到达目标湿度。当机器周围湿度下降后，会重新启动加湿。 机器周围的湿度已经超过70%，这可能会导致细菌滋生。为了保证您的安全，机器会自动停止加湿。当机器周围湿度下降后，会重新启动加湿。 |
| 加湿过滤网上有白色残留物。 | 这些白色残留物被称为水垢，它们由水中的矿物质组成。加湿滤网上的水垢会影响加湿性能，但是对人体健康无害。按照使用说明书里的指示来清洁加湿滤网。 |
| 一段时间后，加湿滤网会发黄。 | 黄色物质是加湿滤网所用材质在使用时出现的自然反应，这并不会影响加湿性能。经常清洗加湿滤网以除去这些污渍。建议每6个月更换一次加湿滤网。 |
| 加湿器机中发出难闻的气味。 | 清洁水箱及加湿滤网。 |

| | |
|------------------------------|---|
| | 更换香薰棉片。 |
| 香薰味道很强或者很弱。 | 建议使用2-3滴精油。 |
| | 不同精油可能有不同的气味强度。 |
| | 香薰功能的挥发需要一定的时间。 |
| 我看不到产品中可见雾冒出。产品是否正在工作？ | 本产品采用 NanoCloud 纳米云加湿技术，湿润空气从加湿器机出风口输出，实现零水雾健康加湿。不会产生肉眼看得到的水雾，更低的细菌传播风险，也不会打湿地板和桌面。 |
| 缺水后，产品依然持续工作。 | 加湿器会默认启动自动滤网风干功能，以降低滤网滋生细菌的风险，并延长滤网寿命。您可以通过飞利浦智慧家应用程序关闭此功能。 |
| 产品散发出一种奇怪的味道。 | 前几次使用产品时，其可能会产生塑料味。这是正常的。但是，如果产品在取出滤网后依然发出烧焦的气味，请联系飞利浦经销商或授权的飞利浦服务中心。 |
| 水箱有水时，产品提示缺水。 | 放置滤网时，请确保滤网有logo的一面在上方。 |
| | 缺水灯会在机器还有微量水时，开始亮起，以便于您及时加水。 |
| 我已经更换过了过滤网，但是产品还是一直指示需要更换滤网。 | 可能是您未重置滤网使用寿命计数器。启动产品。然后同时按住计时器按钮和模式转换按钮 3 秒。 |
| Wi-Fi 设置不成功。 | 如果您的加湿器连接到的路由器为连接到 2.4GHz 网络，不是支持 5GHz网络或者是公共 Wi-Fi。为了成功配对，建议您在配对前关闭手机的移动数据。 |
| | 确保在智能手机上启用以下权限：“位置”、“存储”、“蓝牙”和“本地网络”。Wi-Fi 设置成功后，您可以根据需要更改权限设置。 |
| | 检查输入的的Wi-Fi密码是否正确。密码区分大小写，限制为 63 个字符。不接受特殊符号。 |
| | 检查网络名称是否正确。网络名称区分大小写。 |

如果您在智能手机上使用 VPN，请在开始配之前将其关闭。

如果您的路由器设置了白名单阻止配对，请禁用白名单，确保连接成功。

请确保您的设备和智能手机都在路由器 10 米范围之内。

确保应用程序已经更新到最新版本。

为确保较强的 Wi-Fi 连接，请避免将设备放置在可能造成干扰的其他电子设备、强光源或信号站附近。如果您遇到连接问题，请将设备远离干扰源，并尝试将其重新连接到 Wi-Fi 网络。

参阅应用程序中的帮助部分，以获得广泛和最新的故障排除技巧。

保修和支持

购买本产品后，Versuni 将为其提供 2 年的保修。如因错误使用或保养不当造成缺陷，则本保修无效。我们的保修不会影响您作为消费者依法享有的权利。如需了解更多信息或申请保修，请访问我们的网站 www.philips.com/support。

订购部件或附件

如果您必须更换部件或需要购买额外的部件，请联系您的飞利浦经销商或访问 www.philips.com/support。

如果您在订购部件时遇到问题，请联系您所在国家/地区的飞利浦客户服务中心。

产品中有害物质的名称及含量

| 部件名称 (parts name) | 有害物质 | | | | | |
|---|-------|-------|-------|-----------------|---------------|-----------------|
| | 铅(Pb) | 汞(Hg) | 镉(Cd) | 六价铬 (Cr(VI)) | 多溴联苯 (PBB) | 多溴二苯醚 (PBDE) |
| 主电路板组件 | X | ○ | ○ | ○ | ○ | ○ |
| 电机组件 | ○ | ○ | ○ | ○ | ○ | ○ |
| 塑胶壳 | ○ | ○ | ○ | ○ | ○ | ○ |
| 传感器板组件 | ○ | ○ | ○ | ○ | ○ | ○ |
| 适配器组件 | ○ | ○ | ○ | ○ | ○ | ○ |
| <p>本表格依据 SJ/T 11364 的规定编制。</p> <p>○ 表示该有害物质在该部件所有均质材料中的含量均在 GB/T 26572 规定的限量要求以下。</p> <p>× 表示该有害物质至少在该部件的某一均质材料中的含量超出 GB/T 26572 规定的限量要求。</p> | | | | | | |

PHILIPS

产品 : 飞利浦空气加湿器
型号 : HU5710
额定电压 : 12V 
额定输入功率: 7W
电源适配器输入: 100-240V ~ 50/60Hz 0.4A
生产日期 : 请见产品本体
产地 : 中国福建厦门



范颂尼（中国）投资有限公司
上海市静安区灵石路728弄20号201室
全国顾客服务热线: 4008 203 160

本产品根据国标GB4706.1-2005, GB4706.48-2009
信部无[2002] 353号制造

保留备用

出版日期: 2024-09-14

PHILIPS and the Philips Shield Emblem are registered trademarks of Koninklijke Philips N.V. and are used under license.

This product has been manufactured by and is sold under the responsibility of Versuni Holding B.V., and Versuni Holding B.V. is the warrantor in relation to this product.

2024 © Versuni Holding B.V.

