

Essence

HD4659, HD4657, HD4653, HD4652, HD4650

ENGLISH 2 - 3

POLSKI 4 - 5

РУССКИЙ 6 - 8

SLOVENSKY 9 - 10

EESTI 11 - 12

LATVISKI 13 - 14

LIETUVIŠKAI 15 - 16

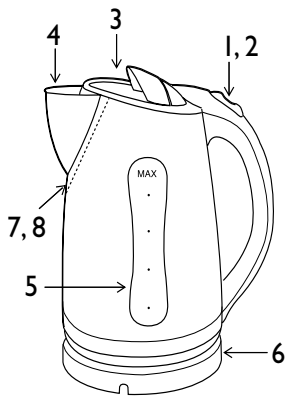

HD 4659, HD4650

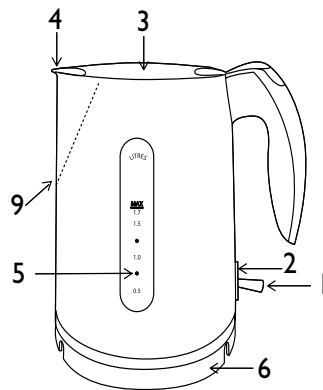

HD 4657, HD 4653 & HD 4652

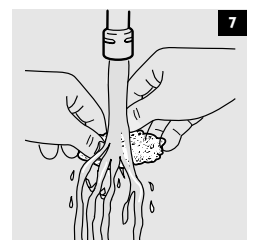
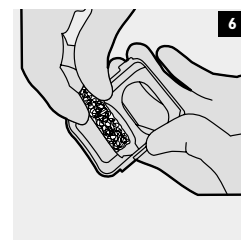
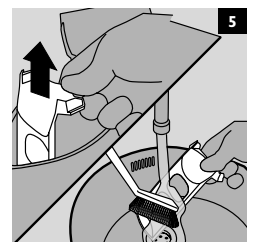
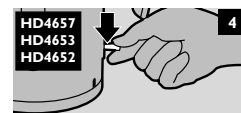
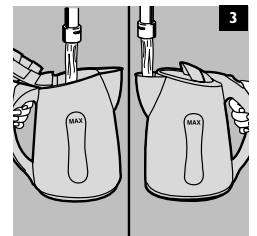
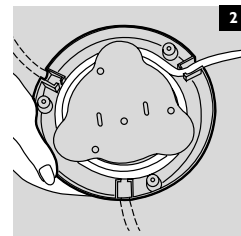

PHILIPS

www.philips.com

Introduction

Congratulations on acquiring your new Philips kettle! In these instructions for use you will find all important information, so you can optimally enjoy your kettle as long as possible.

General description

- 1) On/off switch (I/O)
- 2) Pilot light
- 3) Lid
- 4) Spout
- 5) Water-level indicator
- 6) Base
- 7) Scale filter
- 8) Triple-action filter (models HD4657, HD4653 and HD4652)
- 9) Bell (model HD4659 only)

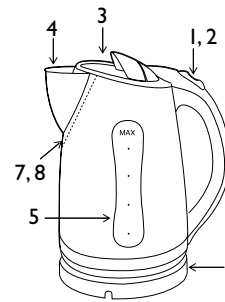

HD 4659, HD4650

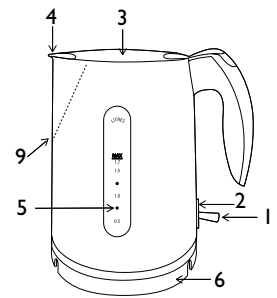

HD 4657, HD 4653 & HD 4652

Important

Read these instructions for use carefully before using the appliance and save them for future reference.

- ▶ Check if the voltage indicated on the base of the kettle corresponds to the local mains voltage before you connect the appliance.
- ▶ Only use the kettle in combination with its original base.
- ▶ Always place the base and the kettle on a dry, flat and stable surface.
- ▶ Keep the cord, the base and the appliance away from hot surfaces.
- ▶ Do not use the appliance if the mains cord, the plug, the base or the appliance itself is damaged.
- ▶ If the mains cord is damaged, it must always be replaced by Philips, a service centre authorised by Philips or similarly qualified persons in order to avoid a hazard.
- ▶ Do not immerse the appliance or the base in water or any other liquid.
- ▶ The kettle is only meant for boiling water. Do not use it to heat up soup or other liquids or jarred, bottled or tinned food.
- ▶ Boiling water can cause serious burns. Be careful when the kettle contains hot water.
- ▶ Never fill the kettle beyond the maximum level indication. If the kettle has been overfilled, boiling water may be ejected from the spout and cause scalding.
- ▶ Do not open the lid while the water is boiling. Be careful when you open the lid immediately after the water has boiled: the steam coming out of the kettle is very hot.
- ▶ Avoid touching the body of the kettle, as it gets very hot during use. Always lift the kettle by its handle.
- ▶ Keep the appliance and its cord out of the reach of children. Do not let the mains cord hang over the edge of the table or worktop. Excess cord can be stored in or around the base of the appliance.
- ▶ Never fill the kettle below the minimum level to prevent the kettle from boiling dry.
- ▶ HD4657 only: this rapid boil kettle has a power of 3100 watts and can draw up to 13 amps from the power supply in your home. Make sure that the electrical system in your home and the circuit to which the kettle is connected can cope with this level of power consumption. Do not let too many other appliances draw power from the same circuit while the kettle is being used.
- ▶ Some condensation may appear on the base of the kettle. This is perfectly normal and does not mean that the kettle has any defects.
- ▶ Depending on the hardness of the water in your area, small spots may appear on the heating element of your kettle when you use it. This phenomenon is the result of scale build-up on the heating element and on the inside of the kettle over time. The harder the water, the faster scale will build up. Scale can occur in different colours. Although scale is harmless, too much scale can influence the performance of your kettle. Descale your kettle regularly by following the instructions given in the chapter 'Descaling'.

Boil-dry protection

This kettle is equipped with boil-dry protection. This device will automatically switch the kettle off if it is accidentally switched on when there is no water or not enough water in it. The on/off switch will stay in 'on' position and the pilot light, if available, will stay on. Set the on/off switch to 'O' and let the kettle cool down for 10 minutes. Then lift the kettle from its base to reset the boil-dry protection. The kettle is ready for use again.

Before first use

- ▶ Remove stickers, if any, from the base or kettle.
- ▶ Place the base on a dry, stable and flat surface.
- ▶ Adjust the length of the cord by winding it round the reel in the base. Pass the cord through one of the slots in the base (fig. 2).

Before using the kettle for the first time:

- 1** Rinse the kettle with water.
- 2** Fill the kettle with water up to the maximum level and let it boil once (see 'Using the appliance').
- 3** Pour out the hot water and rinse the kettle once more.

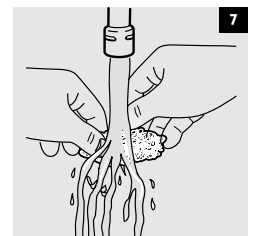
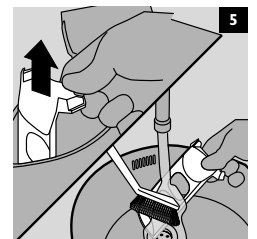
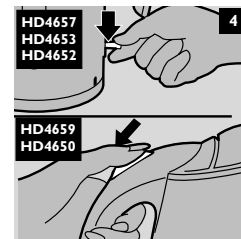
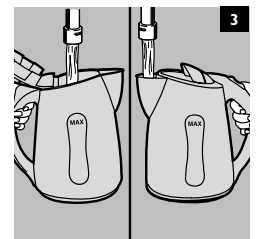
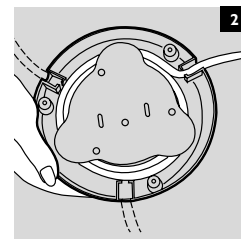

Using the appliance

- 1** Fill the kettle with water either through the spout or through the open lid (fig. 3).
- 2** Close the lid.
Make sure that the lid is properly closed to prevent the kettle from boiling dry.
- 3** Place the kettle on its base, put the plug in the wall socket and set the on/off switch to 'I' (fig. 4).
The kettle starts heating up.
 - ▶ The kettle switches off ('O' position) automatically when the water has reached boiling point.
 - ▶ You can interrupt the boiling process by setting the on/off switch to 'O'.

Cleaning and descaling

Always unplug the appliance before cleaning it.

Do not use any abrasive cleaning agents, scourers etc. to clean the kettle.

Never immerse the kettle or its base in water.

Cleaning the kettle

- 1** Clean the outside of the kettle with a soft, damp cloth moistened with warm water and some mild cleaning agent.

Scale is not harmful to your health but it may give your drink a powdery taste. The scale filter prevents scale particles from ending up in your drink. Clean the scale filter regularly. Models with a Triple-action filter have also been equipped with a mesh that attracts scale from the water.

- 2** The filter can be cleaned:

- ▶ by taking it out of the kettle and gently brushing the filter with a soft nylon brush under a running tap, or.. (fig. 5).
- ▶ by leaving it in the kettle when descaling the whole appliance, or...
- ▶ in the dishwasher.

For models with a triple-action filter (HD4657, HD4653 and HD4652): the mesh can be cleaned as follows:

- ▶ Remove the basket from the filter by sliding it out (fig. 6).
- ▶ Take the stainless steel mesh out of the basket and clean it by squeezing and rotating it under a running tap.

Descaling the kettle

Regular descaling will prolong the life of the kettle.

In case of normal use (up to 5 times a day), the following descaling frequency is recommended:

- Once every 3 months for soft water areas (up to 18 dH).
- Once every month for hard water areas (more than 18 dH).

- 1** Fill the kettle with water up to three-quarters of the maximum level and bring the water to the boil.
 - 2** After the kettle has switched off, add white vinegar (8% acetic acid) to the maximum level.
 - 3** Leave the solution in the kettle overnight.
 - 4** Empty the kettle and rinse the inside thoroughly.
 - 5** Fill the kettle with clean water and boil the water.
 - 6** Empty the kettle and rinse it with clean water again.
- ▶ Repeat the procedure if there is still some scale in the kettle.

You can also use an appropriate descaler. In that case, follow the instructions on the package of the descaler.

Replacement

Replacement filters for your kettle can be purchased from your Philips dealer or a Philips service centre. The table below indicates which filters are suitable for your electric kettle.

If the kettle, the base or the mains cord of the appliance is damaged, take the base or the kettle to a service centre authorised by Philips for repair or replacement of the cord to avoid a hazard.

Guarantee & service

If you need information or if you have a problem, please visit the Philips website at www.philips.com or contact the Philips Customer Care Centre in your country (you will find its phone number in the world-wide guarantee leaflet). If there is no Customer Care Centre in your country, turn to your local Philips dealer or contact the Service Department of Philips Domestic Appliances and Personal Care BV.

Kettle type(s)	Filter type
HD4650	HD4973
HD4652	HD4977 (triple-action filter)
HD4653 and HD4657	HD4976 (triple-action filter)
HD4659	HD4971

Wstęp

Gratulujemy zakupu nowego czajnika marki Philips! W niniejszej instrukcji obsługi użytkownik znajdzie wszystkie ważne informacje, umożliwiające długotrwałe korzystanie z czajnika.

Opis ogólny

- 1) Przełącznik on/off (I/O)
- 2) Lampka kontrolna
- 3) Pokrywa
- 4) Dzióbek
- 5) Wskaźnik poziomu wody
- 6) Podstawa
- 7) Filtr zatrzymujący osady
- 8) Filtr o potrójnym działaniu (dla modeli: HD4657, HD4653 oraz HD4652)
- 9) Dzwonek (tylko dla modelu HD4659)

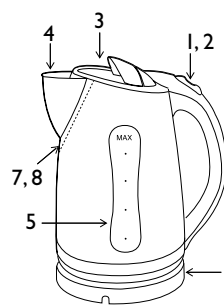

HD 4659, HD4650

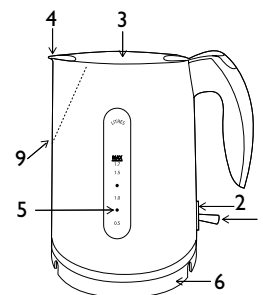

HD 4657, HD 4653 & HD 4652

Ważne

Przed skorzystaniem z urządzenia przeczytaj uważnie niniejszą instrukcję i zachowaj ją do późniejszej konsultacji.

- ▶ Przed podłączeniem urządzenia upewnij się, czy napięcie podane na podstawie urządzenia jest zgodne z napięciem w sieci elektrycznej.
- ▶ Korzystaj z urządzenia wyłącznie w połączeniu z jego oryginalną podstawą.
- ▶ Podstawę i dzbanek ustawiaj zawsze na suchej, płaskiej i stabilnej powierzchni.
- ▶ Przewód zasilający, podstawę i samo urządzenie trzymaj z dala od rozgrzanych powierzchni.
- ▶ Nie wolno korzystać z urządzenia, jeśli uszkodzone są: przewód zasilający, wtyczka, podstawa lub samo urządzenie.
- ▶ Jeśli przewód zasilający ulegnie uszkodzeniu, musi zostać wymieniony w autoryzowanym punkcie serwisowym firmy Philips lub przez osoby o odpowiednich kwalifikacjach, co pozwoli uniknąć ewentualnego niebezpieczeństwa.
- ▶ Nie zanurzaj urządzenia ani jego podstawy w wodzie lub w innym płynie.
- ▶ Czajnik przeznaczony jest wyłącznie do gotowania wody. Nie używaj go do podgrzewania zupy czy też innych płynów, ani też żywności przechowywanej w słoikach, butelkach lub puszkach.
- ▶ Gotująca woda może spowodować poważne oparzenia. Zachowaj ostrożność, gdy czajnik zawiera gorącą wodę.
- ▶ Nigdy nie napełniaj czajnika powyżej wskazania maksymalnego poziomu. W przypadku nadmiernego przepełnienia czajnika, gotująca woda może zostać wyrzucona przez dzióbek i spowodować oparzenia.
- ▶ Nie podnoś pokrywy czajnika podczas gotowania wody. Przy unoszeniu pokrywy tuż po zagotowaniu wody zachowaj ostrożność: wydostająca się z czajnika para jest bardzo gorąca.
- ▶ Nie dotykaj korpusu włączanego czajnika, ponieważ rozgrzewa się on mocno podczas pracy. Unosząc czajnik korzystając zawsze z uchwytu.
- ▶ Przechowuj urządzenie i przewód zasilający w miejscu niedostępnym dla dzieci. Nie pozwól, aby przewód zasilający zwiisał nad krawędzią stołu lub blatu kuchennego. Zbędny fragment przewodu zasilającego można przechowywać wewnątrz lub wokół podstawy urządzenia.
- ▶ Nie wolno wypełniać czajnika poniżej poziomu minimum, aby nie dopuścić do pracy urządzenia niewypełnionego wodą.
- ▶ Tylko dla modelu HD4657: Ten szybki czajnik posiada moc 3100 W i może pobierać z instalacji elektrycznej do 13 A prądu. Sprawdź, czy instalacja elektryczna w twoim domu, a także obwód, do którego czajnik jest podłączony, przystosowane są do takiego poziomu poboru mocy. Zwróć uwagę, aby podczas korzystania z czajnika zbyt dużo innych urządzeń nie pobierało mocy z tego samego obwodu.
- ▶ Na podstawie czajnika może pojawić się skroplona para wodna. Jest to zjawisko normalne i nie oznacza, że czajnik jest wadliwy.
- ▶ Zależnie od twardości wody w twojej okolicy na grzałce czajnika, podczas jego eksploatacji, mogą pojawić się małe kropki. Jest to wynik osadzania się, wraz z upływem czasu, kamienia wapiennego na grzałce i wewnątrz czajnika. Im twardsza woda, tym szybciej pojawi się kamień. Może on być różnego koloru. Mimo że jest on nieszkodliwy, zbyt duża jego ilość może negatywnie wpłynąć na funkcjonowanie czajnika. Regularnie usuwaj kamień wapienny, postępując zgodnie z instrukcjami podanymi w rozdziale "Usuwanie kamienia wapiennego".

Zabezpieczenie przed włączeniem pustego czajnika

Niniejszy czajnik wyposażony jest w mechanizm zapobiegający włączeniu pustego urządzenia. Wyłączy on automatycznie czajnik, gdy przypadkowo zostanie on włączony z niewielką ilością wody wewnątrz lub zupełnie pusty. Przełącznik on/off pozostanie w położeniu "on", zaś lampka kontrolna, jeśli jest, pozostanie włączona. Ustaw przełącznik on/off w pozycji "O" i odczekaj 10 minut, aż czajnik ostudzi się. Następnie unieś czajnik z podstawy w celu zresetowania tego zabezpieczenia. Urządzenie ponownie będzie gotowe do użytku.

Przed pierwszym użyciem

- ▶ Usuń ewentualne naklejki z podstawy lub z powierzchni samego czajnika.
- ▶ Umieść podstawę na suchej, stabilnej i płaskiej powierzchni.
- ▶ Wyreguluj długość przewodu zasilającego, owijając zbędną długość wokół szpuli wewnątrz podstawy. Przeciągnij przewód przez jeden z otworów w podstawie (rys. 2).

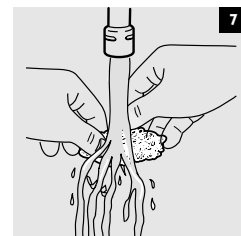
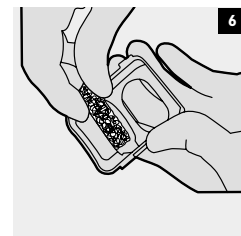
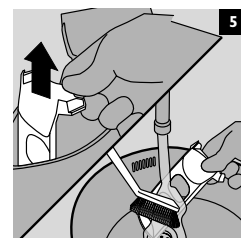
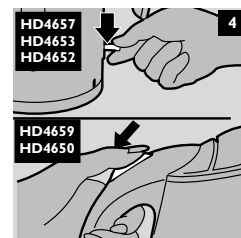
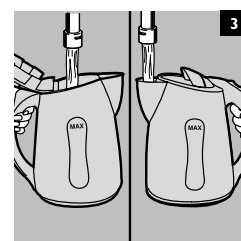
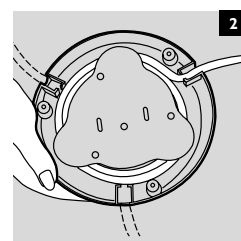

Przed pierwszym użyciem czajnika:

- 1 Oplucz czajnik pod wodą.
- 2 Napełnij czajnik wodą do poziomu maksymalnego i jeden raz zagotuj w nim wodę (patrz "Korzystanie z urządzenia").
- 3 Wylej gorącą wodę i ponownie oplucz czajnik.

Korzystanie z urządzenia

- 1 Napełnij czajnik wodą, wlewając ją przez dzióbek lub przez otwartą pokrywę (rys. 3).
- 2 Zamknij pokrywkę.
Sprawdź, czy pokrywa jest prawidłowo zamknięta. W przeciwnym razie woda wyparuje z czajnika.
- 3 Umieść czajnik na podstawie, wetknij wtyczkę do gniazdka ściennego i ustaw przełącznik on/off w położeniu "I" (rys. 4).

Czajnik zaczyna się rozgrzewać.

- ▶ Czajnik wyłącza się automatycznie (pozycja "O"), gdy woda zaczyna wrzeć.
- ▶ Możesz przerwać gotowanie ustawiając przełącznik on/off w położeniu "O".

Czyszczenie i usuwanie kamienia wapiennego

Zanim przystąpisz do czyszczenia urządzenia, zawsze wyjmij wtyczkę z gniazdka sieciowego.

Do czyszczenia czajnika nie używaj ciernych środków czyszczących, druciaków, itd.

Nigdy nie zanurzaj czajnika ani jego podstawy w wodzie.

Czyszczenie czajnika

- 1 Oczyszcz zewnętrzną powierzchnię czajnika miękką szmatką, zwilżoną gorącą wodą i niewielką ilością delikatnego środka myjącego.

Kamień wapienny nie jest szkodliwy dla zdrowia, lecz może nadać wodzie niepożądany smak. Filtr nie dopuszcza do przedostania się cząstek kamienia do gotowanej wody. Należy regularnie czyścić filtr. Modele wyposażone w filtr o potrójnym działaniu dysponują również siatką zbierającą kamień z wody.

- 2 Filtr ten można czyścić:

- ▶ wyciągając go z czajnika i delikatnie szorując filtr w strumieniu bieżącej wody miękką nylonową szczoteczką, lub .. (rys. 5).
- ▶ pozostawiając go podczas usuwania kamienia wapiennego w czajniku albo ...
- ▶ w zmywarce

W przypadku modeli z filtrem o potrójnym działaniu (HD4657, HD4653 oraz HD4652): siatkę można czyścić w sposób następujący:

- ▶ Wsuń koszyk z filtra (rys. 6).
- ▶ Wyjmij z koszyka siatkę ze stali nierdzewnej, a następnie oczyść ją ścierając i obracając nią w strumieniu bieżącej wody.

Usuwanie kamienia

Regularne usuwanie kamienia przedłuży trwałość urządzenia.

W przypadku normalnego użytkowania (do 5 razy dziennie) zaleca się następującą częstotliwość usuwania kamienia wapiennego:

- Co trzy miesiące w okolicach, w których występuje woda miękka (do 18 dH).
- Co miesiąc w okolicach, w których występuje woda twarda (powyżej 18 dH).

- 1 Napełnij czajnik wodą do 3/4 maksymalnego poziomu i doprowadź wodę do wrzenia.
- 2 Po wyłączeniu się czajnika dodaj do zagotowanej wody octu spirytusowego (8 % kwasu octowego) - do poziomu maksymalnego.
- 3 Pozostaw roztwór w czajniku na noc.
- 4 Rano opróżnij czajnik i dokładnie go wypłucz.
- 5 Wlej do czajnika czystą wodę i zagotuj ją.
- 6 Ponownie opróżnij czajnik i wypłucz czystą wodą.

- ▶ Jeśli w czajniku nadal pozostaje kamień, powtórz całą procedurę.

Możesz również użyć odpowiedniego środka usuwającego kamień. W tym przypadku postępuj zgodnie z instrukcjami zamieszczonymi na opakowaniu środka.

Wymiana

Wymienne filtry do czajnika można nabyć u sprzedawcy sprzętu firmy Philips lub w punkcie serwisowym. W poniższej tabeli podane są rodzaje filtrów, odpowiednich do posiadanego czajnika elektrycznego.

Jeśli ulegnie uszkodzeniu czajnik lub jego podstawa z przewodem zasilającym, należy

zanieść je do naprawy w punkcie serwisowym firmy Philips; uszkodzony przewód zasilający musi zostać wymieniony na nowy, co pozwoli uniknąć ewentualnego niebezpieczeństwa.

Gwarancja i serwis

Jeśli chcesz skorzystać z serwisu lub potrzebujesz informacji, bądź jeśli masz jakiś problem, odwiedź naszą stronę w Internecie: www.philips.com lub skontaktuj się z Działem Obsługi Klienta firmy Philips.

Typ (y) czajnika

HD4650

HD4652

HD4653 i HD4657

HD4659

Typ filtra

HD4973

HD4977 (filtr o potrójnym działaniu)

HD4976 (filtr o potrójnym działaniu)

HD4971

Введение

Поздравляем вас с покупкой нового чайника Philips! В инструкциях данного руководства по использованию вы найдете всю необходимую вам важную информацию, что позволит получить максимум удовольствия от эффективного использования чайника на протяжении длительного времени.

Общее описание

- 1) Переключатель вкл./выкл. (I/O)
- 2) Светодиод питания
- 3) Крышка
- 4) Носик
- 5) Индикатор уровня воды
- 6) Подставка
- 7) Противоизвестковый фильтр
- 8) Фильтр тройного действия (модели HD4657, HD4653 и HD4652)
- 9) Звончок (только для модели HD4659)

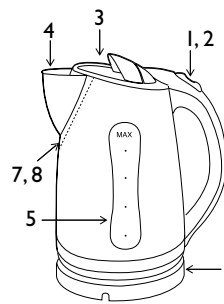

HD 4659, HD 4650

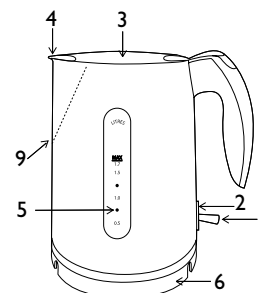

HD 4657, HD 4653 & HD 4652

Внимание

Прежде чем пользоваться прибором, внимательно прочитайте настоящее руководство и сохраните его в качестве справочного материала.

- ▶ Перед включением чайника убедитесь, что номинальное напряжение, указанное на подставке чайника, соответствует напряжению электросети.
- ▶ Используйте чайник только с подставкой, входящей в комплект поставки.
- ▶ Ставьте подставку и чайник только на сухую, ровную и устойчивую поверхность.
- ▶ Шнур питания, подставка чайника и сам чайник должны находиться на достаточном расстоянии от горячих поверхностей.
- ▶ Не пользуйтесь чайником, если поврежден сетевой шнур, штепсельная вилка, подставка чайника, либо сам чайник.
- ▶ В случае повреждения сетевого шнура его необходимо заменить только в торговой организации или в уполномоченном сервисном центре компании «Филипс», или в сервисном центре с персоналом аналогичной квалификации, чтобы обеспечить безопасную эксплуатацию прибора.
- ▶ Запрещается погружать чайник или подставку чайника в воду или любую другую жидкость.
- ▶ Чайник предназначен только для кипячения воды. Не используйте его для подогревания супа или иных жидкостей, а также жидкостей разлитых в кувшины или бутылки, или консервированной пищи.
- ▶ Кипящая вода может стать причиной сильных ожогов. Будьте особенно осторожны, когда в чайнике есть горячая вода.
- ▶ Запрещается заливать в чайник воду выше отметки максимального уровня. В противном случае кипящая вода может выплескиваться из носика, при этом можно ошпариться.
- ▶ Запрещается открывать крышку кипящего чайника. Будьте особенно осторожны, если вы открываете крышку сразу же после того как чайник вскипел: выходящий из чайника пар очень горячий.
- ▶ Не прикасайтесь к корпусу чайника, так как он очень горячий, когда чайник включен. Поднимайте чайник только взяв его за ручку.
- ▶ Чайник и сетевой шнур должны быть недоступны для детей. Следите за тем, чтобы сетевой шнур не свисал с края стола или рабочей поверхности, на которой установлен чайник. Излишек шнура можно хранить внутри отсека для хранения шнура или намотать на подставку чайника.
- ▶ Никогда не наливайте в чайник воду ниже минимального уровня, чтобы предотвратить выкипание.
- ▶ Только для модели HD4657: этот чайник для быстрого кипячения потребляет мощность 3100 ватт, при этом величина тока в электросети может достигать значения в 13 ампер. Убедитесь что электропроводка у вас дома и линия электропроводки, от которой питается чайник, выдерживают такую нагрузку. Не подключайте к той же линии электропроводки, от которой питается чайник, слишком много дополнительных электроприборов.
- ▶ На подставке чайника может конденсироваться влага. Это нормальное явление и не указывает на наличие в чайнике неисправности.
- ▶ Если вода, которую вы используете, является жесткой, то на нагревательном элементе и на внутренней поверхности вашего чайника могут появиться небольшие пятна. Это результат образования накипи. Чем жестче вода, тем быстрее появляется накипь. Накипь может иметь разные цвета. Хотя накипь и является безвредной для здоровья, она может отрицательно повлиять на работу вашего чайника. Очищайте чайник от накипи, как описано в разделе «Удаление накипи» настоящей инструкции.

Защита от включения чайника без воды

Этот чайник снабжен защитным устройством автоматического отключения пустого чайника. Это устройство автоматически отключает случайно включенный чайник, когда в нем нет воды или когда количество воды в чайнике недостаточное. При срабатывании этого защитного устройства выключатель чайника будет оставаться в положении 'вкл.', а световой индикатор (если таковой имеется) будет гореть. Выключите чайник и дайте ему остыть в течение 10 минут. Затем снимите чайник с подставки, для того чтобы вернуть защитное устройство в исходное состояние. Чайник снова готов к эксплуатации.

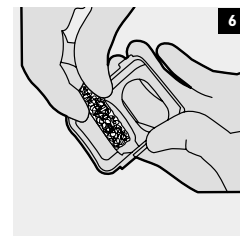
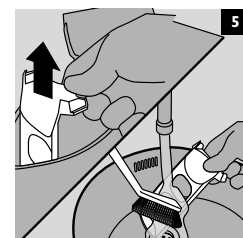
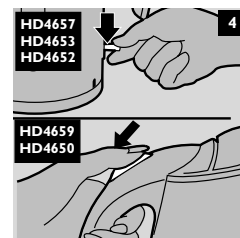
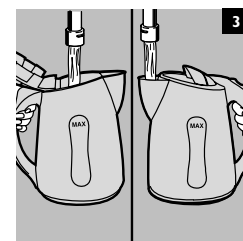
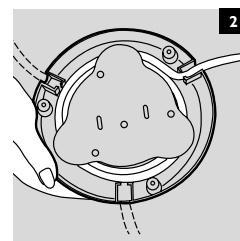

Перед первым использованием прибора

- ▶ Если на подставке чайника есть наклейки, снимите их.
- ▶ Поставьте подставку чайника на сухую, устойчивую и ровную поверхность.
- ▶ Выберите требуемую длину шнура питания, намотав часть его на катушку подставки. Пропустите шнур через одно из отверстий подставки (рис. 2).

Перед первым включением чайника:

- 1** Сполосните чайник водой.
- 2** Залейте чайник водой до максимального уровня и один раз вскипятите воду (см. раздел «Использование чайника»).
- 3** Вылейте из чайника горячую воду и еще раз сполосните чайник.

Использование прибора

- 1** Налейте в чайник воду через носик, либо открыв крышку (рис. 3).

- 2** Закройте крышку.

Убедитесь, что крышка закрыта должным образом, чтобы исключить полное выкипание чайника.

- 3** Поставьте чайник на подставку, вставьте сетевую вилку в розетку электросети и установите переключатель в положение 'I' (рис. 4).

Чайник начнет греть воду.

- ▶ Когда вода закипает, чайник автоматически выключается (положение 'O').
- ▶ Вы можете прервать процесс кипячения, установив переключатель в положение 'O'.

Очистка чайника и удаление из него накипи

Перед очисткой чайника обязательно отключите его от электросети.

Не используйте для очистки чайника абразивные чистящие средства, металлические мочалки и т.п.

Запрещается погружать чайник или подставку в воду.

Очистка чайника

- 1** Очищайте внешнюю поверхность чайника мягкой тканью смоченной теплой водой с мягким чистящим средством.

Накипь не представляет опасности для вашего здоровья, однако она может придавать напитку неприятный "порошковый" привкус. Противоизвестковый фильтр предотвращает попадание частичек накипи в ваш напиток. Регулярно очищайте фильтр. Модели чайников с фильтрами тройного действия оборудованы также сетками, задерживающими частицы накипи, взвешенные в воде.

- 2** Очистку фильтра можно произвести:

- ▶ вынув его из чайника и осторожно очистив под струей водопроводной воды мягкой нейлоновой щеточкой, или ... (рис. 5).
- ▶ оставив его в чайнике при удалении из чайника накипи, или ...
- ▶ в посудомоечной машине.

Для моделей с фильтром тройного действия (HD4657, HD4653 и HD4652): очистку сетки можно произвести следующим образом:

- ▶ Выдвиньте и полностью выньте корзинку из фильтра (рис. 6).
- ▶ Выньте из корзинки сетку из нержавеющей стали и очистите ее, сжимая и промывая ее под струей воды.

Удаление накипи

Регулярная очистка чайника от накипи продлит срок его службы.

При нормальном пользовании чайником (до 5 раз в день) рекомендована следующая частота очистки от накипи:

- Один раз в 3 месяца - для регионов с мягкой водой (до 18 dH).
- Один раз в месяц - для регионов с жесткой водой (более 18 dH).

- 1** Залейте чайник водой на три четверти максимального объема и доведите воду до кипения.
 - 2** После того, как чайник отключится, долейте в него раствор уксуса (8% уксусной кислоты) до отметки максимального уровня.
 - 3** Оставьте раствор в чайнике на ночь.
 - 4** Опорожните чайник и тщательно сполосните его изнутри.
 - 5** Залейте в чайник чистую воду и дайте ей закипеть.
 - 6** Опорожните чайник и снова сполосните его чистой водой.
- ▶ Если в чайнике еще осталась накипь, повторите описанную выше процедуру.

Вы также можете воспользоваться специальным средством для удаления накипи. В этом случае следуйте инструкциям по удалению накипи, напечатанным на упаковке средства для удаления накипи.

Замена принадлежностей

Вы можете приобрести сменные фильтры для вашего чайника в торговой организации компании "Филипс" или в уполномоченном сервисном центре компании «Филипс». Ниже в таблице указаны типы фильтров, предназначенных для определенных моделей чайников.

В случае повреждения чайника, подставки чайника или сетевого шнура, сдайте подставку чайника в уполномоченный сервисный центр компании «Филипс» для ремонта или замены сетевого шнура, чтобы обеспечить безопасную эксплуатацию чайника.

Гарантия и обслуживание

Если вам нужна помощь или информация или у вас возникли проблемы, обратитесь к веб-сайту компании "Филипс" по адресу www.philips.com или в Службу по связям с потребителями в вашей стране (номер телефона вы найдете в гарантийном талоне). Если в вашей стране нет Службы по связям с потребителями, обращайтесь в торговую организацию компании "Филипс" или в Сервисный центр по обслуживанию бытовых электроприборов компании "Филипс".

Тип(ы) чайников	Тип фильтра
Модель HD4650	Модель HD4973
Модель HD4652	HD4977 (фильтр тройного действия)
Модели HD4653 и HD4657	HD4976 (фильтр тройного действия)
Модель HD4659	Модель HD4971

Úvod

Blahoželáme Vám ku kúpe Vašej novej kanvice Philips! V tomto návode nájdete všetky potrebné informácie, takže ju budete môcť optimálne a čo najdlhšie využívať.

Opis zariadenia

- 1) Vypínač (I/O)
- 2) Kontrolka
- 3) Veko
- 4) Hubica
- 5) Indikátor hladiny vody
- 6) Podstavec
- 7) Filter na odstraňovanie látok spôsobujúcich tvrdosť vody
- 8) Trojitý filter (modely HD4657, HD4653 a HD4652)
- 9) Zvuková výstraha (len model HD4659)

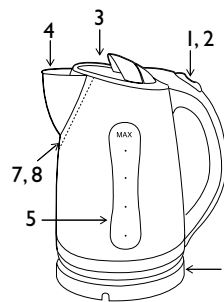

HD 4659, HD 4650

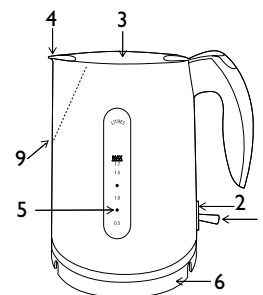

HD 4657, HD 4653 & HD 4652

Dôležité upozornenie

Pred použitím zariadenia si pozorne prečítajte tento návod a odložte si ho na neskoršie použitie.

- Skontrolujte, či napätie uvedené na podstavci kanvice súhlasí s napätím v sieti, do ktorej je zariadenie pripojené.
- Kanvicu používajte len v kombinácii s jej originálnym podstavcom.
- Podstavec vždy položte na suchý, plochý a stabilný povrch.
- Kábel, podstavec, ani kanvica nesmú prísť do styku s horúcimi povrchmi.
- Ak je poškodený kábel, zástrčka, podstavec, alebo samo zariadenie, nepoužívajte ho.
- Ak je poškodený kábel, smie ho vymeniť jedine personál spoločnosti Philips, servisného centra autorizovaného spoločnosťou Philips, alebo iná kvalifikovaná osoba, aby sa predišlo nebezpečenstvu.
- Kanvicu, ani podstavec nikdy neponárajte do vody, ani inej kvapaliny.
- Kanvica je určená len na varenie vody. Nepoužívajte ju na ohrievanie polievok, iných kvapalín, ani konzervovanej potravy.
- Vriaca voda môže spôsobiť vážne popáleniny. Ak je v kanvici voda, buďte opatrní.
- Nenalejte do kanvice viac vody, než je ukazovateľ maxima. Ak je nádoba preplnená, môže z nej vystreknúť vriaca voda a spôsobiť popáleninu.
- Kým voda vri, neotvárajte veko. Ak otvárate veko hneď po dovarení vody, buďte opatrní, pretože unikajúca para je veľmi horúca.
- Nedotýkajte sa tela kanvice, pretože počas ohrievania vody sa tiež zohreje. Kanvicu vždy zdvíhajte za rúčku.
- Kanvicu a kábel vždy odkladajte mimo dosahu detí. Nenechajte kábel prevísať cez okraj stola alebo pracovnej dosky. Prebytočný kábel môžete zvinúť do, alebo natočiť okolo, podstavca.
- V kanvici musí byť pri varení vždy viac vody ako je označené minimum, aby z nej voda nevyvrela.
- Len model HD4657: Táto rýchlovarná kanvica s výkonom 3100 wattov odoberá z elektrického rozvodu vo Vašej domácnosti prúd až 13 ampérov. Uistite sa, že elektrický rozvod, na ktorý je kanvica pripojená, je prispôbený na takýto odber. Keď používate kanvicu na ohrev vody, nenechajte zapojených do elektrickej siete príliš veľa iných elektrospotrebičov.
- Môže sa stať, že sa na podložke varnej kanvice objaví skondenzovaná para. Je to normálny jav a neznamená to, že varná kanvica je poškodená.
- V závislosti od tvrdosti vody, ktorú používate, sa môžu na povrchu ohrevného telesa Vašej varnej kanvice objaviť malé škvrny. Je to dôsledok postupnej tvorby vodného kameňa na povrchu ohrevného telesa a vnútorného povrchu varnej kanvice. Čím je voda tvrdšia, tým rýchlejšie vznikajú usadeniny vodného kameňa. Usadeniny môžu mať rôznu farbu. Hoci vodný kameň je neškodný, veľké množstvo usadenín môže ovplyvniť výkon Vašej varnej kanvice. Vodný kameň pravidelne odstraňujte podľa pokynov uvedených v časti "Odstraňovanie vodného kameňa".

Ochrana proti prehriatiu

Táto kanvica je vybavená ochranou proti prehriatiu. Tento systém kanvicu automaticky vypne, ak ste ju náhodou zapli, ale v nádobe nie je dostatok vody. Vypínač zostane v polohe zapnuté a kontrolka rozsvietená. Vypnite zariadenie "0" a nechajte kanvicu 10 minút ochladieť. Potom zdvihnite kanvicu z podstavca, aby ste obnovili funkčnosť systému ochrany proti prehriatiu. Kanvicu môžete znovu použiť.

Pred prvým použitím

- Ak sú na podstavci nálepky, odlepte ich.
- Podstavec položte na suchý, pevný a plochý povrch.
- Dĺžku kábla nastavíte tak, že jeho prebytočnú časť naviniete na cievku v podstavci (obr. 2).

Pred prvým použitím kanvice:

- 1** Nádobu opláchnite vodou.
- 2** Kanvicu naplňte vodou až po značku maxima a vodu nechajte zovrieť (viď "Použitie zariadenia").
- 3** Horúcu vodu vylejte a kanvicu ešte raz opláchnite vodou.

Použitie zariadenia

- 1** Kanvicu naplňte vodou buď cez hubicu, alebo cez otvorené veko (obr. 3).

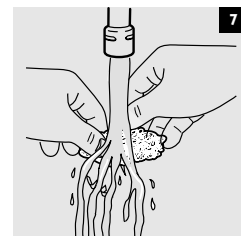
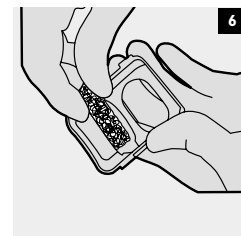
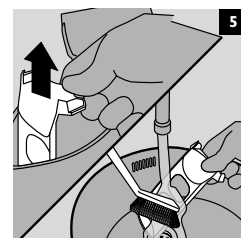
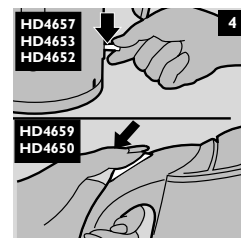
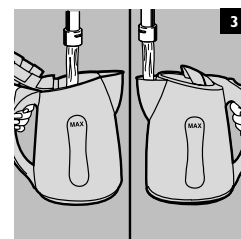
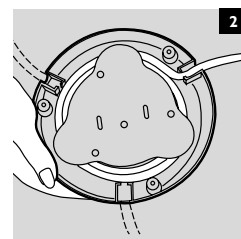

2 Zatvorte veko.

Uistite sa, že ste veko riadne zatvorili, aby nemohla vyvrieť voda z kanvice.

3 Kanvicu položte na podstavec, pripojte ju do siete a vypínač nastavte do polohy "I", (obr. 4).

Kanvica začne hriať.

- ▶ Keď voda v nádobe zovrie, kanvica sa automaticky vypne (vypínač v polohe "O").
- ▶ Ohrievanie vody môžete kedykoľvek prerušiť tak, že vypínač dáte do polohy vypnuté "O".

Čistenie a odstraňovanie vodného kameňa

Pred čistením vždy kanvicu odpojte zo siete.

Pri čistení kanvice nikdy nepoužívajte abrazívne čistiace prostriedky, a pod.

Nikdy neponorte kanvicu ani základňu do vody.

Čistenie kanvice**1 Vonkajšok kanvice očistite pomocou jemnej tkaniny navlhčenej teplou vodou s miernym čistiacim prostriedkom.**

Vodný kameň nie je zdraviu škodlivý, ale môže dodať Vami pripravovaným nápojom príchut' jemného rozptýleného prášku. Aby častice vodného kameňa neskončili vo Vašom nápoji, zovretá voda preteká cez filter. Filter na zachytávanie vodného kameňa pravidelne čistite. Kanvice s dvojitým, alebo trojitým filtrom sú vybavené sitkami, ktoré priťahujú častice vodného kameňa rozptýlené vo vode.

2 Filter môžete očistiť tak, že:

- ▶ vyberiete filter a pod tečúcou vodou ho očistíte jemnou kefkou s polyamidovými vláknami, alebo (obr. 5).
- ▶ filter necháte počas odstraňovania vodného kameňa v kanvici, alebo
- ▶ v umývačke na riad.

Len modely s trojitým filtrom (HD4657, HD4653 a HD4652): sitko môžete očistiť podľa nasledujúceho postupu:

- ▶ Košík vysuňte a vyberte ho z filtra (obr. 6).
- ▶ Z košíka vyberte sitko z nehrdzavejúcej ocele a očistite ho pod tečúcou vodou tak, že ho stláčate a otáčate ním.

Odstraňovanie vodného kameňa

Pravidelné odstraňovanie vodného kameňa predlžuje životnosť kanvice.

V prípade bežného používania (až 5-krát denne) Vám odporúčame nasledujúcu frekvenciu odstraňovania vodného kameňa:

- Raz za 3 mesiace v oblastiach s mäkkou vodou (do 18 dH).
- Raz mesačne v oblastiach s tvrdou vodou (viac než 18 dH).

1 Kanvicu naplňte vodou do troch štvrtín maximálneho množstva a nechajte ju zovrieť.**2 Keď sa kanvica automaticky vypne prilejte, do nádoby ocot (8% kyseliny octovej) až po značku maximálneho množstva.****3 Roztok nechajte v kanvici pôsobiť cez noc.****4 Kanvicu vyprázdňte a dôkladne vypláchnite vnútro.****5 Kanvicu naplňte čistou vodou a nechajte ju zovrieť.****6 Vyprázdňte kanvicu a opláchnite ju znovu čistou vodou.**

- ▶ Ak sa v kanvici nachádzajú zvyšky usadenín, celý postup opakujte.

Môžete použiť aj prostriedok na odstraňovanie vodného kameňa. V tom prípade postupujte podľa návodu uvedeného na obale tohoto prípravku.

Výmena

Náhradné filtre pre Vašu kanvicu si môžete zaobstarat' u predajcu výrobkov Philips, alebo v servisnom centre spoločnosti Philips. V nasledujúcej tabuľke je uvedené, ktoré typy filtrov sú vhodné do Vašej kanvice.

Ak je poškodená kanvica, jej podstavec, alebo kábel, odneste ich opraviť do servisného centra autorizovaného spoločnosťou Philips, aby ste predišli nebezpečným situáciám.

Záruka a služby

Ak potrebujete informácie, alebo máte problém, prosíme Vás, aby ste navštívili www.stránku spoločnosti Philips - www.philips.com, alebo sa obrátili na Centrum služieb zákazníkom spoločnosti Philips vo Vašej krajine (telefónne číslo Centra nájdete v priloženom celosvetovo platnom záručnom liste). Ak sa vo Vašej krajine toto Centrum nenachádza, obráťte sa na miestneho predajcu výrobkov Philips, alebo kontaktujte Oddelenie služieb Philips - divízia domáce spotrebiče a osobná starostlivosť.

Typ(y) kanvice	Typ filtra
HD4650	HD4973
HD4652	HD4977 (trojitý filter)
HD4653 a HD4657	HD4976 (trojitý filter)
HD4659	HD4971

Sissejuhatus

Õnnitleme teid uue Philips kannu ostmise puhul! Kasutusjuhendist leiate kogu vajaliku info, mille tundmine võimaldab teil kannu optimaalselt kaua kasutada.

Seadme osad

- 1) Sisse/välja lüliti (I/O)
- 2) Märgutuli
- 3) Kaas
- 4) Tila
- 5) Veetaseme näidik
- 6) Alus
- 7) Katlakivi filter
- 8) Kolmekordne filter (mudelid HD4657, HD4653 ja HD4652)
- 9) Helsingnaal (ainult HD4659)

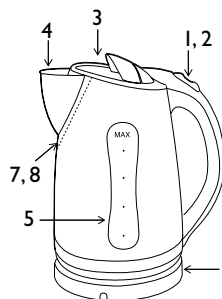

HD 4659, HD4650

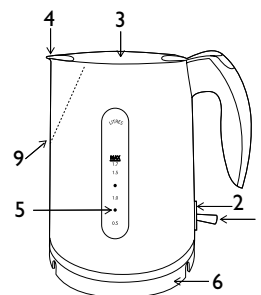

HD 4657, HD 4653 & HD 4652

Tähtis

Lugege tähelepanelikult kasutusjuhend läbi enne seadme kasutama hakkamist ja hoidke alles ka edaspidiseks.

- ▶ Enne kannu võõlvõrku lülitamist kontrollige, kas seadme andmeplaadile märgitud pinge vastab kohalikele võrgupingele.
- ▶ Kasutage elektrikannu ainult koos originaalalusega.
- ▶ Paigaldage elektrikann alati kuivale, siledale ja kindlale pinnale.
- ▶ Vältige toitejuhtme, aluse ja seadme kokkupuudet tulise pinnaga.
- ▶ Ärge kasutage seadet, kui selle toitejuhe, pistik, alus või seade ise on vigastatud.
- ▶ Ohtlike olukordade vältimiseks tuleb vigastatud toitejuhe vahetada Philipsi, Philipsi volitatud hooldekeskuse või lihtsalt kvalifitseeritud spetsialisti poolt.
- ▶ Ärge kastke seadet ega alust vette vm vedelikku.
- ▶ Elektrikann on ettenähtud ainult vee keetmiseks. Ärge kasutage seda supi vms vedela toidu, purkide, pudelite või konservikarpide soojendamiseks.
- ▶ Keev vesi võib põhjustada tõsiseid põletusi. Olge ettevaatlik kannu käsitlemisel, kui selles on tuline vesi.
- ▶ Ärge kunagi täitke kannu üle lubatud maksimaalse tähise! Kui kann on üleliia täis, võib vesi keemise ajal tila kaudu välja pritsida ja tekitada põletushaavu.
- ▶ Ärge avage vee keemise ajal kannu kaant. Olge ettevaatlik, kui avate kannu kohe pärast vee keema minemist: kannust väljuv aur on väga tuline.
- ▶ Ärge katsuge kannu korpust, see on tuline. Tõstke kannu käepidemest.
- ▶ Hoidke lapsed seadmest ja toitejuhtmest eemal. Ärge jätke toitejuhet rippuma üle tööpinna serva. Liigset juhtmeosa tuleks hoida ümber seadme aluse kerituna.
- ▶ Kannu tühjaks keemise vältimiseks ärge täitke elektrikannu alla minimaalse taseme.
- ▶ Ainult HD4657: kiirelektrikannu võimsus on 3100 vatti ja kasutab kuni 13 amprilist voolu. Veenduge, et teie kodus olev elektrisüsteem ja vooluvõrk, millesse kann lülitatud on, tuleb toime sellise voolutarbimisega. Ärge pange samaaegselt vooluringi, kuhu on elektrikann lülitatud, mitut teist seadet.
- ▶ Kannu alusele võib tekkida kondensatsioon. See on täiesti normaalne nähtus ja ei tähenda, et veekannul oleksid mingid häired.
- ▶ Sõltuvalt vee karedusest teie elukohas, ilmuvad elektrikannu soojuselemendile väikesed täpid. See tuleneb kannu sisemusse ja soojuselemendile kogunevast katlakivist. Mida karedam on vesi, seda kiiremini katlakivi koguneb. Katlakivi on erinevat värvi. Ehkki katlakivi on kahjutu, võib liigne katlakivi kogunemine mõjutada kannu kasutust. Eemaldage korrapäraselt kannust katlakivi järgides juhendit pt `Katlakivi eemaldamine`.

Kuivakskeemise kaitse

Elektrikann on varustatud kuivakskeemise kaitsega. See lülitab kannu automaatselt välja, kui seade on kogemata tühjalt sisse lülitatud või juba tühjaks keenud. Sisse/välja lüliti jääb sisse asendisse ja märgutuli, kui see seadmel on, jääb põlema. Pange sisse/välja lüliti asendisse `0` ja laske kannul jahtuda 10 minutit. Seejärel tõstke kann aluselt maha, et kuivakskeemise kaitse seadistuks uuesti. Elektrikann on jälle kasutamiseks valmis.

Enne esmakasutust

- ▶ Eemaldage kõik kleebised aluselt või kannult.
- ▶ Paigaldage alus kuivale, siledale ja kindlale pinnale.
- ▶ Reguleerige juhtmepikkus ja kerige liigne juhtmeosa ümber aluse. Pange juhe läbi alusel oleva õnaruse (joon 2).

Enne elektrikannu esmakordset kasutamist:

- 1** Loputage kannu veega.
- 2** Täitke kann maksimaalse tasemeni veega ja laske keema minna (vt `Seadme kasutamine`).
- 3** Valage tuline vesi välja ja loputage kannu veelkord.

Seadme kasutamine

- 1** Valage vesi kannu kas läbi tila või avage kaas (joon 3).
- 2** Sulgege kaas. Kontrollige, et kaas oleks hoolikalt suletud, et vältida kannu kuivakskeemist.
- 3** Pange kann alusele, sisestage pistik seinä pistikupesassa ja seadke sisse/välja lüliti asendisse `I` (joon 4).

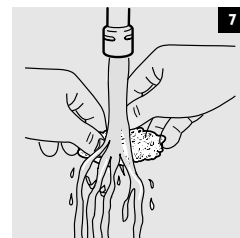
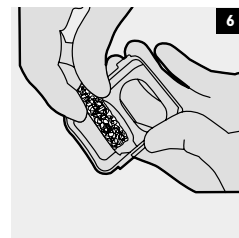
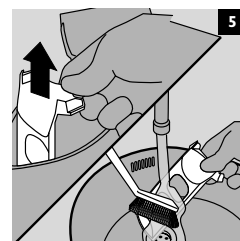
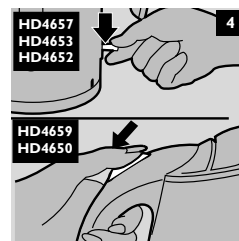
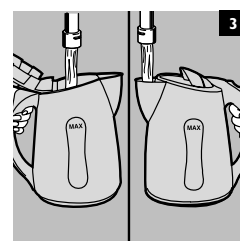
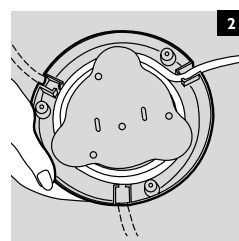

Kann hakkab vett soojendama.

- ▶ Kann lülitub välja (‘O’ asend) vee keema minnes automaatselt.
- ▶ Võite vee keemisprotsessi katkestada sisse/välja lülitit asendisse ‘O’ vajutades.

Puhastamine ja katlakivi eemaldamine

Enne seadme puhastamist võtke alati pistik välja pistikupesast.

Ärge kasutage abrasiivseid vahendeid, küürimiskäsnu ega ms kannu puhastamisel.

Ärge kunagi kastke elektrikannu ega selle alust vette.

Kannu puhastamine

- 1** Kannu välispinda puhastage pehme lapiga, mida on niisutatud sooja vees ja pesemisvahendis.

Katlakivi ei ole tervisele kahjulik, kuid ta võib joogile anda pulbri maitse. Katlakivi filter väldib katlakivi osakeste sattumise jooki. Puhastage katlakivifiltrit korrapäraselt. Mudelid kolmekordse filtriga on varustatud sõelaga, mis ei tõmbab vees olevaid katlakivi osakesi enda külge.

- 2** Filtrit võib puhastada:

- ▶ võtke see kannust välja ja puhastage õrnalt pehme nailonharjaga veekraani all, või.. (joon 5).
- ▶ Jätke filter kannu katlakivi eemaldamise ajaks või...
- ▶ nõudepesumasinas.

Kolmekordse filtriga mudelid (HD4657, HD4653 ja HD4652) võib puhastada järgmiselt:

- ▶ Libistage korv filtrist välja (joon 6).
- ▶ Võtke roostevara terasest sõel korvist välja ja peske seda voolava vee all seda vajutades ja liigutades.

Katlakivi eemaldamine

Regulaarne katlakivi eemaldamine pikendab kannu tööiga.

Normaalse kasutamise korral (kuni 5 korda päevas) on soovitatav järgmine katlakivi eemaldamissagedus:

- Kord 3 kuu tagant pehme veega piirkondades (kuni 18 dH).
- Kord iga kuu tagant kareda veega piirkondades (üle 18 dH).

- 1** Täitke kann veega 3/4 maksimaalsest tasemest ja laske keema.
 - 2** Kui kann on välja lülitatud, lisage kannu maksimaalse tasemeni äädikat (8% happesisaldusega) .
 - 3** Jätke äädikalahus ööseks kannu.
 - 4** Kallake kann tühjaks ja loputage sisemust korralikult.
 - 5** Täitke kann puhta veega ja ajage vesi keema.
 - 6** Kallake kann tühjaks ja loputage kannu sisemust veel kord puhta veega.
- ▶ Korrake toimingut, kui kannu on jäänud katlakivi jäänuseid.

Võib kasutada ka vastavat katlakivieemaldusvahendit. Järgige kasutusjuhendit katlakivieemaldaja pakendilt.

Varuosad

Kannu asendusfiltreid on võimalik hankida Philips toodete müüjalt või hoolduskeskusest. Vaadake allolevast tabelist, millised filtrid sobivad teie elektrikannule.

Kui kannu, aluse või toitejuhtme töös on häireid, viige alus või kann Philipsi volitatud hoolduskeskusse või vahetage toitejuhe vältimaks ohtlikke olukordi.

Garantii & teenindus

Kui Te vajate teenuseid või informatsiooni või teil on tekkinud probleeme, külastage Philipsi internet- lehte www.philips.com või võtke ühendus Philipsi hoolduskeskusega oma riigis (telefoninumbrid leiate garantiitlongilt). Kui Teie riigis ei ole hoolduskeskust, pöörduge oma Philipsi toodete müüja poole või võtke ühendus Philipsi koduseadmete Teeninduskeskusega.

Kannu mudel(id)	Filtrimudel
HD4650	HD4973
HD4652	HD4977 (kolmekordne filter)
HD4653 ja HD4657	HD4976 (kolmekordne filter)
HD4659	HD4971

levads

Apšveicam ar jaunās Philips tējkannas iegādi! Šajā lietošanas pamācībā atradīsiet visu nepieciešamo informāciju, lai nodrošinātu pēc iespējas ilgāku tējkannas darbību.

Vispārējs apraksts

- 1) Ieslēgšanas/izslēgšanas slēdzis (I/O)
- 2) Signāllampīņa
- 3) Vāks
- 4) Snīpis
- 5) Ūdens līmeņa norāde
- 6) Pamatne
- 7) Katlakmens filtrs
- 8) Trīskāršs filtrs (modeļiem HD4657, HD4653 un HD4652)
- 9) Svīpveida filtrs (tikai modelim HD4659)

Svarīgi

Pirms ierīces lietošanas rūpīgi izlasiet šīs lietošanas pamācības un saglabāiet tās turpmākām uzziņām.

- ▶ Pirms ierīces pievienošanas elektrotīklam pārbaudiet, vai uz tējkannas pamatnes norādītais spriegums atbilst elektrotīkla spriegumam jūsu mājā.
- ▶ Tējkannu drīkst izmantot tikai kopā ar komplektā iekļauto pamatni.
- ▶ Vienmēr novietojiet pamatni un tējkannu uz sausas, līdzenas un stabilas virsmas.
- ▶ Sargiet elektro vadu, pamatni un ierīci no karstām virsmām.
- ▶ Nelietojiet ierīci, ja bojāts elektrovads, kontaktspraudnis, pamatne vai pati ierīce.
- ▶ Ja elektrovads ir bojāts, tas jānomaina darbiniekiem Philips pilnvarotā apkopes centrā vai līdzīgi kvalificētiem speciālistiem, lai izvairītos no bīstamām situācijām.
- ▶ Neiegremdējiet ierīci vai pamatni ūdenī vai jebkurā citā šķidrumā.
- ▶ Tējkanna ir paredzēta tikai ūdens vārīšanai. Nelietojiet to, lai uzsildītu zupu, citus šķidrumus vai ēdienu no burkā, pudelēm vai konservu kārbām.
- ▶ Verdošs ūdens var izraisīt smagus apdegumus. Uzmanieties, ja tējkannā ir karsts ūdens.
- ▶ Nekādā gadījumā neiepildiet tējkannā ūdeni virs maksimālā līmeņa norādes. Ja tējkanna ir pārpildīta, ūdens vāroties var izlīst pa snīpi un radīt apdegumus.
- ▶ Neatveriet vāku, kamēr ūdens vārās. Uzmanieties, atverot vāku tūlīt pēc ūdens uzvārīšanās: tvaiks, kas plūst no tējkannas, ir ļoti karsts.
- ▶ Nepieskarīties tējkannas korpusam, jo lietošanas laikā tas ievērojami sakarst. Vienmēr celiet tējkannu aiz roktura.
- ▶ Glabājiet ierīci un tās elektro vadu bērniem nepieejamā vietā. Neļaujiet elektrovadam karāties pār galda vai darbvirsmas malu. Lieko elektro vada daļu var uzglabāt ierīces pamatnē vai aptīt ar to.
- ▶ Nekādā gadījumā neiepildiet tējkannā tik maz ūdens, ka tas nesasniedz minimālā līmeņa norādi, lai tējkanna neizvārtītos tukša.
- ▶ Tikai modeļiem HD4657: šī ātrvāres tējkanna darbojas ar 3100 vatu jaudu un patērē 13 ampērus strāvas. Pārlicinieties, ka jūsu mājas elektrosistēma un elektroķēde, kam ir pievienota tējkanna, spēj izturēt šo elektrostrāvas patēriņu slodzi. Neļaujiet pārāk daudzām ierīcēm patērēt elektrību no vienas elektroķēdes, kamēr lietojat tējkannu.
- ▶ Uz tējkannas pamatnes var kondensēties ūdens. Tas ir normāli un nenozīmē, ka tējkanna ir bojāta.
- ▶ Atkarībā no ūdens cietības jūsu apvidū, lietojot tējkannu, uz tās sildelementa var parādīties nelieli plankumi. Tas ir uz sildelementa un tējkannas iekšpusē laika gaitā uzkrājies katlakmens. Jo cietāks ūdens, jo ātrāk veidojas katlakmens. Katlakmens var būt dažādās krāsās. Lai gan katlakmens ir nekaitīgs, pārāk daudz katlakmens var ietekmēt tējkannas darbību. Regulāri iztīriet no tējkannas katlakmeni, veicot nodaļā "Atbrīvošanās no katlakmens" ieteiktās darbības.

Sildelementa aizsardzība

Šī tējkanna ir aprīkota ar sildelementa aizsardzības sistēmu. Tā automātiski izslēdz tējkannu, ja tā tiek nejauši ieslēgta brīdī, kad tajā nav ūdens vai nav pietiekami daudz ūdens. Izslēgšanas/izslēgšanas slēdzis paliek stāvoklī "on" (ieslēgts), un signāllampīņa, ja tāda ir, turpina spīdēt. Noregulējiet ieslēgšanas/izslēgšanas slēdzi uz "O" un ļaujiet tējkannai 10 minūtes atdzist. Pēc tam noliet tējkannu no pamatnes, lai atjaunotu sildelementa aizsardzības sistēmas darbību. Tagad tējkanna atkal ir gatava lietošanai.

Pirms pirmās lietošanas

- ▶ Noņemiet visas uzlīmes, ja tādas ir, no pamatnes un tējkannas.
- ▶ Novietojiet pamatni uz sausas, līdzenas un stabilas virsmas.
- ▶ Noregulējiet elektro vada garumu, aptinot to ap pamatnes balstiem. Izvelciet elektro vadu caur vienu no pamatnes rievām (attēls 2).

Pirms lietojat tējkannu pirmo reizi:

- 1** Izskalojiet tējkannu ar ūdeni.
- 2** Piepildiet tējkannu ar ūdeni līdz maksimālā līmeņa norādei un ļaujiet tam vienreiz uzvārīties (sk. nodaļu "Ierīces lietošana").
- 3** Izlejiet karsto ūdeni un vēlreiz izskalojiet tējkannu.

Ierīces lietošana

- 1** Piepildiet tējkannu ar ūdeni pa snīpi vai atvērto vāku (attēls 3).

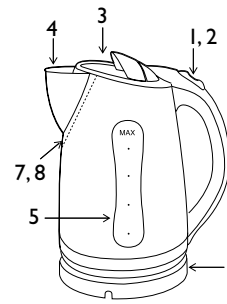

HD 4659, HD 4650

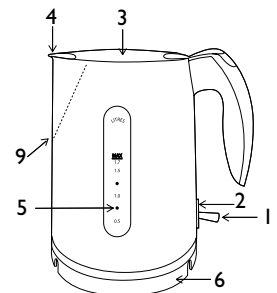

HD 4657, HD 4653 & HD 4652

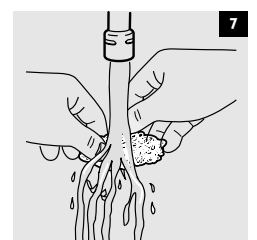
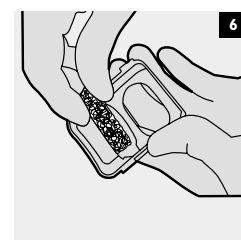
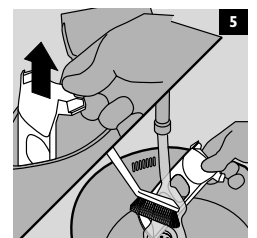
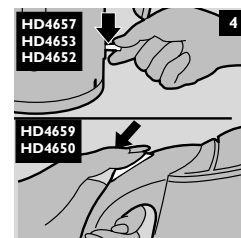
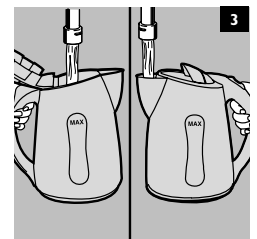
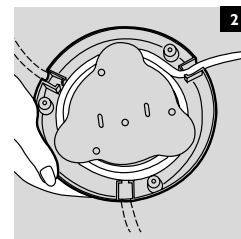

2 Aizveriet vāku.

Lai tējkanna neizvārtos tukša, pārļiecinieties, ka tās vāks patiešām ir aizvērts.

3 Novietojiet tējkannu uz pamatnes, iespraudiet kontaktspraudni sienas kontaktrozetē un noregulējiet ieslēgšanas/izslēgšanas slēdzi uz "I" (attēls 4).

Tējkannas sildelements sāk silt.

- ▶ Tējkanna izslēdzas automātiski ('0' stāvoklis), kad ūdens ir sakarsis līdz vārīšanās temperatūrai.
- ▶ Varat pārtraukt ūdens sildīšanu, noregulējot slēdzi uz '0'.

Tīrīšana un atbrīvošanās no katlakmens

Pirms ierīces tīrīšanas vienmēr atvienojiet to no elektrotīkla.

Nelietojiet abrazīvus vai skrāpējošus tīrīšanas līdzekļus, lai tīrītu tējkannu.

Nekādā gadījumā neiegremdējiet tējkannu vai tās pamatni ūdenī.

Tējkannas tīrīšana**1 Tējkannas ārpusi tīriet ar siltā ūdenī, kurā izšķīdināts viegls tīrīšanas līdzeklis, samitrinātu mīkstu drānu.**

Katlakmens nav kaitīgs veselībai, bet var dzērienam piešķirt miltainu garšu. Filtrs neļauj katlakmens daļiņām nokļūt dzērienā. Regulāri tīriet katlakmens filtru. Modeļi ar trīskāršo filtru ir aprīkoti ar sietu, kas attīra ūdeni no katlakmens.

2 Filtru var tīrīt:

- ▶ izņemot to no tējkannas un tekošā ūdenī viegli noberžot ar mīkstu neilona suku, vai (attēls 5).
- ▶ atstājot to tējkannā, kad noņemat katlakmeni visā ierīcē, vai
- ▶ trauku mazgājamā mašīnā.

Modeļiem ar trīskāršo filtru (HD4657, HD4653 un HD4652) sietu var tīrīt šādi:

- ▶ Izņemiet grozu no filtra, to pavelkot (attēls 6).
- ▶ Izņemiet nerūsējošā tērauda sietu no groza un tīriet to, spiežot un skalojot tekošā ūdenī.

Tējkannas attīrīšana no katlakmens

Regulāra attīrīšana no katlakmens nodrošinās tējkannas ilgāku darbmužu.

Parastas lietošanas gadījumā (ne vairāk kā piecas reizes dienā) iesakām noņemt katlakmeni:

- Reizi 3 mēnešos, ja ūdens ir mīksts (līdz 18 dH).
- Reizi mēnesī, ja ūdens ir ciets (vairāk par 18 dH).

1 Iepildiet tējkannā ūdeni līdz trīs ceturtdaļām no maksimālā tilpuma un uzvāriet to.**2 Kad tējkanna izslēdzas, pievienojiet etiķi (8% etiķskābi) līdz maksimālā līmeņa norādei.****3 Atstājiet šķīdumu tējkannā pa nakti.****4 Izleijiet šķīdumu no tējkannas un kārtīgi izskalojiet tās iekšpusi.****5 Piepildiet tējkannu ar tīru ūdeni un uzvāriet to.****6 Izleijiet ūdeni no tējkannas un atkal izskalojiet ar tīru ūdeni.**

- ▶ Ja tējkannā vēl arvien ir katlakmens, atkārtojiet darbības.

Varat arī lietot atbilstošu katlakmens noņemšanas līdzekli. Tādā gadījumā rīkojieties saskaņā ar norādījumiem, kas sniegti uz katlakmens noņemšanas līdzekļa iesaiņojuma.

Nomaiņa

Tējkannas nomaiņas filtrus iespējams iegādāties no Philips produkcijas izplatītāja vai Philips apkopes centrā. Tabulā norādīts, kuri filtri ir piemēroti elektriskajai tējkannai.

Ja bojāta tējkanna, pamatne vai elektrovads, nodotiet pamatni vai tējkannu labošanai vai elektrovada nomaiņai Philips pilvarotā apkopes centrā, lai novērstu bīstamas situācijas.

Garantija un apkope

Ja nepieciešama palīdzība vai informācija, lūdzu, izmantojiet Philips mājas lapu internetā www.philips.com vai sazinieties ar Philips Pakalpojumu centru savā valstī (tā tālruna numurs atrodams pasaules garantijas bukletā). Ja jūsu valstī nav Philips Pakalpojumu centra, lūdziet palīdzību Philips produkcijas izplatītājiem vai Philips Mājturības un personīgās higiēnas ierīču nodaļas pakalpojumu dienestam.

Tējkannu modeļi	Filtra veids
HD4650	HD4973
HD4652	HD4977 (trīskāršs filtrs)
HD4653 un HD4657	HD4976 (trīskāršs filtrs)
HD4659	HD4971

Įvadas

Sveikiname jus įsigijus naująjį Philips virduklį! Šiose naudojimo instrukcijose jūs rasite naudingos informacijos, taigi galėsite ilgai džiaugtis savo virdukliais.

Pagrindinis aprašymas

- 1) Įjungimo/išjungimo mygtukas (I/O)
- 2) Signalinė lemputė
- 3) Dangtis
- 4) Snapelis
- 5) Vandens lygio indikatorius
- 6) Pagrindas
- 7) Nuovirų filtras
- 8) Trigubo veikimo filtras (HD4657, HD4653 ir HD4652 modeliuose)
- 9) Skambutis (tik HD4659 modelyje)

Svarbu žinoti

Prieš naudojant prietaisą, atidžiai perskaitykite šias instrukcijas ir pasidėkite tolimesniam naudojimui.

- ▶ Prieš įjungdami aparatą, patikrinkite ar įtampa, nurodyta ant virdukliaus pagrindo, sutampa su vietine elektros įtampa.
- ▶ Virduklį naudokite tik su originaliu jo pagrindu.
- ▶ Virduklį ir pagrindą visada sttykite ant sauso, plokščio ir stabilaus paviršiaus.
- ▶ Laidą, pagrindą ir aparatą laikykite toliau nuo karštų paviršių.
- ▶ Nenaudokite virdukliaus, jei maitinimo laidas, kištukas ar pagrindas yra pažeisti.
- ▶ Jei yra pažeistas maitinimo laidas, kad išvengtų pavojaus, jį visada turi pakeisti Philips, autorizuotame Philips aptarnavimo centre ar panašios kvalifikacijos asmenys.
- ▶ Neįmerkite aparato ar pagrindo į vandenį ar kitokį skystį.
- ▶ Virduklis skirtas tik virinti vandenį. Nešildykite virdukliaje sriubos ar kitokių skysčių, nevirkite ir nekonservuokite maisto.
- ▶ Verdantis vanduo yra pavojingas. Būkite atsargūs, kai virdukliaje yra karšto vandens.
- ▶ Niekada neužpildykite virdukliaus virš maksimalios atžymos. Jei virduklis buvo perpildytas, verdantis vanduo gali išsilieti per snapelį ir nudeginti.
- ▶ Niekada neatidarykite virdukliaus dangčio, kai vanduo verda. Būkite atsargūs, kai atidarote dangtį iš karto kai užvirė vanduo: iš virdukliaus kylantys garai yra labai karšti.
- ▶ Venkite liesti virdukliaus korpusą, naudojimo metu jis labai įkaista. Virduklį visada imkite už rankenos.
- ▶ Aparatą ir laidą saugokite nuo vaikų. Saugokite, kad laidas neužsikabintų už stalo krašto ar stalviršio. Atliekamą laidą laikykite apvyniotą aplink pagrindą arba jame.
- ▶ Niekada neužpildykite virdukliaus iki minimalios atžymos, kad vanduo neišgaruotų.
- ▶ Tik HD4657: šis greitai užverdantis virduklis yra 3100 vatų galingumo ir naudoja iki 13 A elektros srovę. Pasitikrinkite, ar jūsų namų elektros maitinimo tinklas pajėgus susidoroti su tokiomis energijos sąnaudomis. Kai įjungtas virduklis, į tą pačią elektros grandinę nejunkite per daug kitų prietaisų.
- ▶ Ant virdukliaus pagrindo gali susidaryti vandens lašeliai. Tai visiškai normalu ir jokia būdu nėra gamyklinis defektas.
- ▶ Priklausomai nuo vandens kietumo jūsų vandentiekio sistemoje, naudojant virduklį ant virdukliaus kaitinimo elemento gali susidaryti mažos dėmelės. Šis fenomenas yra normalus nuosėdų susidarymo rezultatas ant kaitinimo elemento ir virdukliaus viduje. Kuo kietesnis vanduo, tuo greičiau susidaro nuosėdos. Nuosėdų spalvos gali būti skirtingos. Nors nuosėdos visiškai nekenksmingos, bėgant laikui jos gali paveikti virdukliaus veikimą. Šalinami nuosėdas, prašome laikytis šiame lankstinuke pateiktų nuosėdų pašalinimo nurodymų skyrelyje "Nuosėdų šalinimas".

Apsauga nuo perkaitimo

Šiame virdukliaje yra apsauga nuo perkaitimo. Šis įtaisas automatiškai išjungia virduklį, kai virduklis atsitiktinai įsijungia be vandens ar su nepakankamu vandens kiekiu. Įjungimo jungtukas lieka "on" padėtyje ir signalinė lemputė, jei yra, neišsijungia. Įjungimo jungtuką nuspauskite į "O" padėtį ir palaukite 10 minučių, kol virduklis atvės. Tada nukelkite virduklį nuo pagrindo, kad vėl pradėtų veikti apsauga nuo perkaitimo. Virduklis yra paruoštas naudojimui.

Prieš pirmąjį naudojimą

- ▶ Nuo pagrindo ar virdukliaus nuimkite lipdukus, jei jie yra.
- ▶ Pagrindą padėkite ant sauso, stabilaus ir plokščio paviršiaus.
- ▶ Laido ilgį nureguliuokite, apvyniodami jį aplink ritę, esančią virdukliaus pagrinde (fig. 2).

Prieš pirmą kartą naudojant virduklį:

- 1** Pripildykite virduklį vandeniu.
- 2** Virduklį pripildykite iki maksimalios žymos ir leiskite vieną kartą užvirti (žiūrėkite "Aparato naudojimas").
- 3** Išpilkite karštą vandenį ir vėl pripildykite virduklį.

Aparato naudojimas

- 1** Virduklį pripildykite vandeniu per snapelį arba per atidarytą dangtį (fig. 3).
- 2** Uždenkite dangtelį.

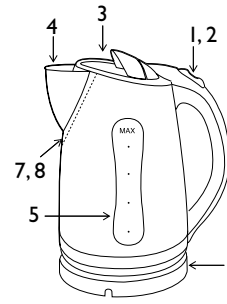

HD 4659, HD4650

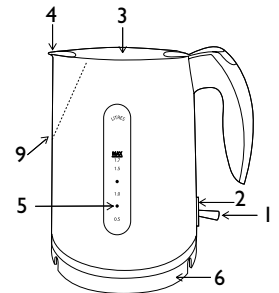

HD 4657, HD 4653 & HD 4652

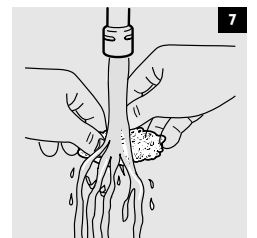
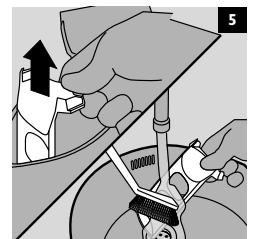
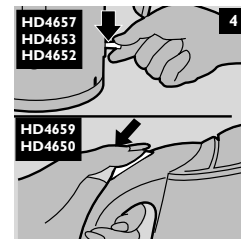
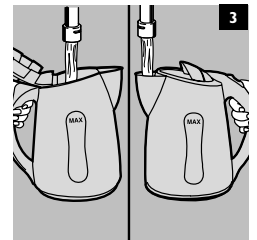
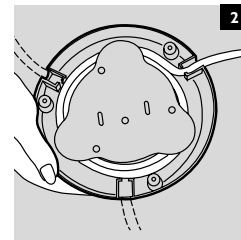

Gerai uždarykite dangtį, kad vanduo virdamas neišgaruotų.

3 Virdulį pastatykite ant jo pagrindo, įjunkite kištuką į elektros lizdą ir įjungimo/išjungimo jungtuką, paspauskite į "I" padėtį (fig. 4).
Virdulys ima kaisti.

- ▶ Kai vanduo užvirs, virdulys išsijungs automatiškai ("O" padėtis).
- ▶ Virimo procesą galite sustabdyti nuspaudę jungiklį į padėtį "O".

Valymas ir nuosėdų šalinimas

Prieš valydami virdulį, visada jį išjunkite iš elektros lizdo.

Valydami virdulį, nenaudokite šveičiančių valymo medžiagų ir metalinių šveistukų.

Niekada nemerkite aparato ar jo pagrindo į vandenį.

Virdulio valymas

1 Virdulio išore valykite minkštu skudureliu, sudrekinu šiltu vandeniu su truputį švelnaus ploviklio.

Nuosėdos nėra pavojingos jūsų sveikatai, bet jos suteikia gėrimui miltelių skonį. Nuosėdų filtras neleidžia nuosėdų dalelytėms pakliūti į gėrimą. Nuosėdų filtrą valykite reguliariai. Modeliai su trigubu filtru taip pat turi tinklėlį, kuris š vandens ištraukia nuosėdas.

2 Filtrą galima valyti:

- ▶ išėmus jį iš virdulio ir lengvai valant minkštu nailoniniu šepetėliu po tekenčiu vandeniu, arba .. (fig. 5).
- ▶ palikus jį virdulyje, kai šalinamos nuosėdos iš viso aparato, arba ...
- ▶ indaplovėje.

Modeliuose su trigubu filtru (HD4657, HD4653 ir HD4652): tinklėlį galite valyti taip:

- ▶ Išimkite sietelį iš filtro, jį nustumdami (fig. 6).
- ▶ Išimkite nerūdijancio plieno tinklėlį iš sietelio ir išvalykite jį spausdami ir sukiodami po tekančiu vandeniu.

Nuosėdų šalinimas iš virdulio

Nuolatinis nuosėdų valymas pratęs virdulio veikimo laiką.

Įprastai naudojant virdulį (iki 5 kartų per dieną), nuosėdas šalinkite taip dažnai, kaip rekomenduojama.

- Vieną kartą per 3 mėnesius, kur yra minkštas vanduo (iki 18 dH).
- Vieną kartą per mėnesį, kur yra kietas vanduo (daugiau nei 18 dH).

1 Užpildykite vandeniu tris ketvirčius virdulio talpos ir vandenį užvirkite.

2 Kai virdulys išsijungs, iki maksimalios atžymos virdulį pripildykite baltojo acto (8% rūgštingumo).

3 Tirpalą virdulyje palikite per naktį.

4 Ištuštinkite virdulį ir gerai jį praskalaukite.

5 Užpildykite virdulį švariu vandeniu ir jį užvirkite.

6 Ištuštinkite virdulį ir dar kartą gerai jį praskalaukite švariu vandeniu.

- ▶ Jei virdulyje dar lik nuosėdų, procedūrą pakartokite.

Taip pat galite naudoti kitas tinkamas nuosėdų šalinimo priemones. Tada laikykitės nurodymų ant nuosėdų šalinimo priemonės pakuotės.

Pakeitimas

Keičiamą filtrą savo virduliui galite įsigyti pas Philips pardavėją arba Philips aptarnavimo centre. Žemiau esančioje lentelėje parodyta, kokie filtrai tinka jūsų elektriniam virduliui.

Jei yra pažeistas virdulys, jo pagrindas ar maitinimo laidas, kad išvengti pavojaus, pagrindą ar virdulį nuneškite į autorizuotą Philips aptarnavimo centrą, kad juos pataisytų ar pakeistų laidą.

Garantija ir aptarnavimas

Jei jums reikia informacijos ar turite problemą, aplankykite Philips tinklapį www.philips.com arba susisiekite su Philips klientų aptarnavimo centru (jo telefono numerį rasite visame pasaulyje galiojančios garantijos lankstinuke). Jei jūsų šalyje nėra klientų aptarnavimo centro, kreipkitės į Philips pardavėją.

Virdulio modelis (s)	Filtro modelis
HD4650	HD4973
HD4652	HD4977 (trigubo veikimo filtras)
HD4653 ir HD4657	HD4976 (trigubo veikimo filtras)
HD4659	HD4671