



09

Norsk

# Minuto

## BRUKSANVISNING

Type HD8761 - HD8764

Må leses nøye før du bruker maskinen.



NO

60



Registrer produktet ditt og få assistanse på nettstedet

[www.philips.com/welcome](http://www.philips.com/welcome)

*Gratulerer med kjøpet av den superautomatiske kaffemaskinen Saeco Minuto klassisk melkeskummer!*

*For å få mest mulig ut av Saecos assistansetjeneste, bør du registrere produktet ditt på **[www.philips.com/welcome](http://www.philips.com/welcome)**. Denne bruksanvisningen er gyldig for modellene HD8761 og HD8764.*

*Maskinen er laget for tilberedning av espressokaffe ved bruk av hele kaffebønner, og til utførsel av damp og varmt vann. I denne bruksanvisningen finner du all informasjonen du trenger for å installere, bruke, rengjøre og avkalke maskinen din.*

## SAMMENDRAG

<b>VIKTIG .....</b>	<b>4</b>
Sikkerhetsindikasjoner .....	4
Advarsel .....	4
Forsiktig .....	6
Samsvar med normene .....	7
<b>INSTALLASJON.....</b>	<b>8</b>
Oversikt over produktet.....	8
Generell beskrivelse .....	9
<b>FORBEREDELSE .....</b>	<b>10</b>
Maskinens emballasje.....	10
Installasjon av maskinen.....	10
<b>FØRSTE GANGS BRUK .....</b>	<b>12</b>
Oppfylling av kretsen .....	12
Automatisk skylle-/rengjøringsyklus .....	13
Manuell skyllesyklus .....	14
Måling og programmering av vannhardhet .....	16
Installering av vannfilteret "INTENZA+" .....	17
Utskifting av vannfilteret "INTENZA+" .....	19
<b>REGULERINGER .....</b>	<b>20</b>
Saeco Adapting System.....	20
Regulering av keramisk kaffekvern .....	20
Aromaregulering (kaffens intensitet).....	21
Regulering av uttak.....	22
Regulering av vannmengden i koppen .....	23
<b>TILBEREDING AV KAFFE OG ESPRESSO.....</b>	<b>24</b>
Tilbereding av kaffe og espresso laget på kaffebønner.....	24
Uttak av espressokaffe med forhåndsmalt kaffe .....	25
<b>DAMPUTTAK / TILBEREDING AV CAPPUCCINO .....</b>	<b>26</b>
<b>UTTAK AV VARMT VANN.....</b>	<b>27</b>
<b>RENGJØRING OG VEDLIKEHOLD .....</b>	<b>28</b>
Daglig rengjøring av maskinen .....	28
Daglig rengjøring av vannbeholderen.....	29
Daglig rengjøring av den klassiske melkeskummeren .....	30
Ukentlig rengjøring av maskinen .....	30
Ukentlig rengjøring av den klassiske melkeskummeren.....	30
Ukentlig rengjøring av kaffeenheden.....	31
Månedlig smøring av kaffeenheden .....	34
Månedlig rengjøring av kaffeenheden med avfettingstabletter.....	35
Månedlig rengjøring av kaffebønnebeholderen .....	37
<b>AVKALKING .....</b>	<b>38</b>
<b>BETYDNINGEN TIL SYMBOLENE PÅ DISPLAYET .....</b>	<b>42</b>
<b>PROBLEMLØSNING .....</b>	<b>45</b>
<b>ENERGISPARING.....</b>	<b>47</b>
Standby.....	47
Avhending .....	47
<b>TEKNISKE DATA.....</b>	<b>48</b>
<b>GARANTI OG ASSISTANSE .....</b>	<b>48</b>
Garanti.....	48
Assistanse .....	48
<b>BESTILLING AV VEDLIKEHOLDSPRODUKTER .....</b>	<b>49</b>

## VIKTIG

### Sikkerhetsindikasjoner

---

Maskinen er utstyrt med sikkerhetsinnretninger. Du må likevel lese sikkerhetsanvisningene som er beskrevet i denne bruksanvisningen nøye, slik at du unngår skader på personer eller gjenstander.

Ta vare på denne bruksanvisningen for eventuell fremtidig referanse.



Begrepet **ADVARSEL** og dette symbolet varsler brukeren om faresituasjoner som kan forårsake alvorlige personskader, livsfare og/eller skader på maskinen.



Begrepet **FORSIKTIG** og dette symbolet varsler brukeren om farlige situasjoner som kan forårsake lettere personskader og/eller skader på maskinen.

### Advarsel

---

- Koble maskinen til et egnet strømuttak, hvis hovedspenning er i samsvar med maskinens tekniske data.
- Unngå at strømkabelen henger ned fra bordet eller arbeidsbenken og at den kommer i kontakt med varme overflater.
- Legg aldri maskinen, støpselet eller strømkabelen i vann: fare for elektrisk støt!

- Rett aldri vannspruten mot noen deler av kroppen: Fare for forbrenning!
- Ikke ta på de varme overflatene. Bruk håndtak og brytere.
- Ta støpselet ut av kontakten:
  - hvis det skulle oppstå uregelmessigheter,
  - hvis maskinen ikke skal brukes over lengre tid,
  - før du går i gang med rengjøring av maskinen.

Trekk i støpselet og ikke i selve kablet. Ikke ta på støpselet med våte hender.

- Ikke bruk maskinen hvis støpselet, strømkablet eller selve maskinen er skadet.
- Ikke endre maskinen eller strømkablet på noen som helst måte. Alle reparasjoner må foretas av et service-senter som er godkjent av Philips for å unngå enhver form for fare.
- Maskinen er ikke beregnet for bruk av personer (barn inkludert) med reduserte fysiske, mentale eller sansemessige evner, eller med utilstrekkelig erfaring og/eller kompetanse, med mindre de overvåkes av en person som er ansvarlig for deres sikkerhet, eller de får tilstrekkelig opplæring i bruken av apparatet.
- Du må passe på at barna ikke leker med apparatet.
- Putt aldri fingrene eller andre gjenstander inn i kaffe- kvernen.

## Forsiktig

---

- Maskinen er kun laget for bruk i hjemmet og er ikke egnet for bruk på steder som kantiner, eller kjøkken på kontorer, i butikker, gårder eller på andre arbeidsplasser.
- Plasser alltid maskinen på en plan og stabil overflate.
- Plasser aldri maskinen på varme overflater, i nærheten av varme stekeovner, varmeovner eller lignende varmekilder.
- Du skal alltid bare helle kaffebønner i beholderen. Malt kaffe, pulverkaffe eller andre gjenstander vil kunne skade maskinen hvis de kommer inn i kaffebønnebeholderen.
- La maskinen avkjøles før du setter inn eller fjerner deler.
- Ikke hell varmt eller kokende vann i beholderen. Bruk kun kaldt vann.
- Ikke bruk slipepulver eller aggressive rengjøringsmidler til rengjøring. En myk klut fuktet med vann er nok.
- Foreta avkalking av maskinen regelmessig. Det er maskinen som varsler om når den behøver avkalking. Hvis denne operasjonen ikke foretas vil apparatet slutte å virke korrekt. I så tilfelle vil en eventuell reparasjon ikke dekkes av garantien!
- Ikke oppbevar maskinen ved temperaturer under 0 °C. Restvannet inne i oppvarmingssystemet vil kunne fryse og dermed skade maskinen.
- La det aldri være igjen vann i beholderen hvis maskinen ikke brukes over lengre tid. Vannet vil kunne forurennes. Bruk bare friskt vann hver gang du bruker maskinen.

## Samsvar med normene

---

Maskinen er i samsvar med art. 13 av det italienske lovdekretet av den 25. juli 2005, nr. 151 "Ikrafttredelse av direktivene 2005/95/EF, 2002/96/EF og 2003/108/EF, angående reduksjon av farlige stoffer i elektriske og elektroniske apparater, og kassering av avfall".

Denne maskinen er i samsvar med europadirektivet 2002/96/EF.

# INSTALLASJON

## Oversikt over produktet

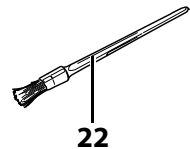
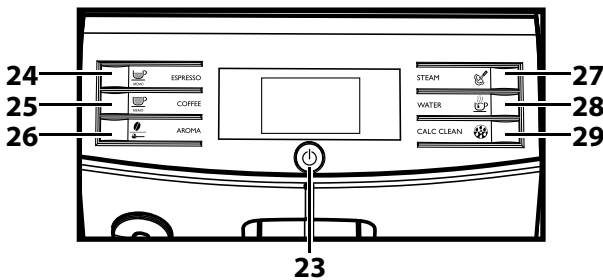
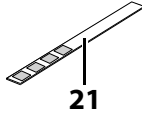
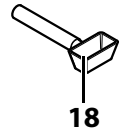
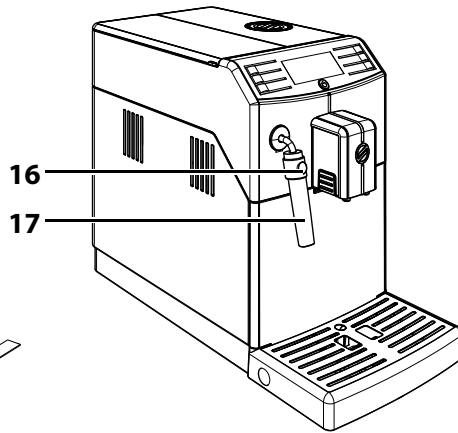
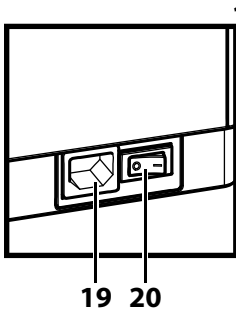
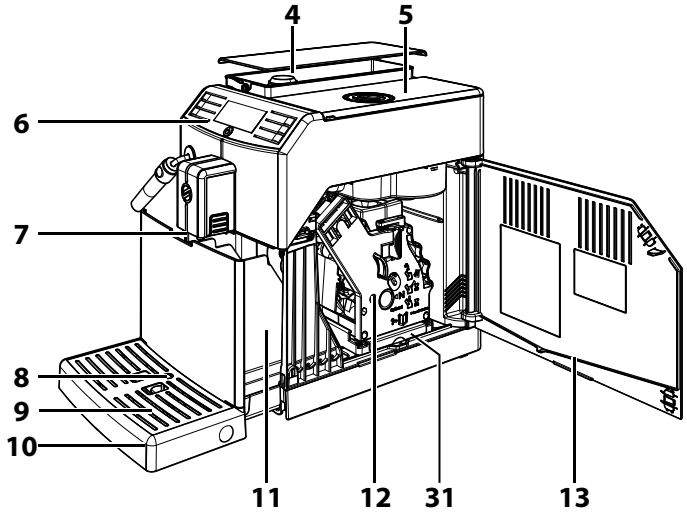
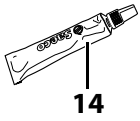
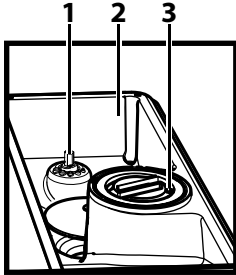



---

**Generell beskrivelse**

1. Velger for regulering av kaffekvern
2. Kaffebønnebeholder
3. Rom for forhåndsmalt kaffe
4. Vannbeholder + lokk
5. Lokk til kaffebønnebeholder
6. Betjeningspanel
7. Kaffeuttak
8. Indikator for full dråpesamler
9. Kopperist
10. Dråpesamler
11. Grutsamler
12. Kaffeenhets
13. Betjeningsluke
14. Fett for kaffeenhets
15. Strømkabel
16. Beskyttelse for uttaksrør
17. Klassisk melkeskummer (for varmt vann/damp)
18. Nøkkel for regulering av kaffekvern + Måleskje for forhåndsmalt kaffe
19. Stikkontakt strømkabel
20. Hovedbryter
21. Strimmel for vannhardhetstest
22. Rengjøringspensel
23. ON/OFF-tast
24. Tast for uttak av espresso
25. Tast for kaffeuttak
26. Bryteren "Aroma" - Forhåndsmalt kaffe
27. Dampstast
28. Tast for varmt vann
29. Tast for avkalking
30. Avkalkingsløsning - selges separat
31. Kaffesamler

## FORBEREDELSE

### Maskinens emballasje

Originalemballasjen er designet og laget for å beskytte maskinen under frakt. Vi anbefaler at du tar vare på emballasjen for eventuell framtidig transport.

### Installasjon av maskinen

**1** Ta maskinen ut av emballasjen.

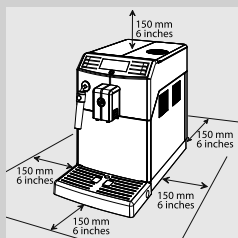

**2** For optimal bruk anbefaler vi å:

- Velge et underlag som er sikkert, jevnt, og hvor ingen kan velte maskinen eller skades av den.
- Velge et sted som er tilstrekkelig opplyst, hygienisk og med en stikkontakt lett tilgjengelig.
- La det være en minimumsavstand mellom veggene og maskinen som angitt i figuren.

**3** Dra lokket av vannbeholderen.

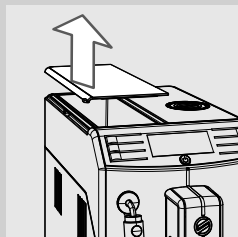

**4** Løft vannbeholderen ved hjelp av håndtaket.

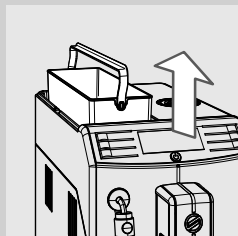

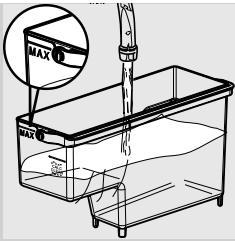

**5** Skyll vannbeholderen med friskt vann.

**6** Fyll beholderen med friskt drikkevann opp til nivået "MAX" og sett den inn i maskinen igjen. Kontroller at den er satt helt inn.

**!** **Forsiktig:**  
Ikke fyll beholderen med varmt vann, kokende vann, vann med kullsyre eller andre væsker som vil kunne skade selve beholderen og maskinen.

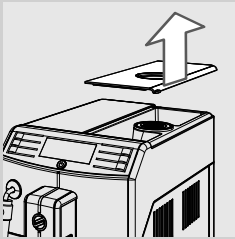

**7** Ta lokket av kaffebønnebeholderen.

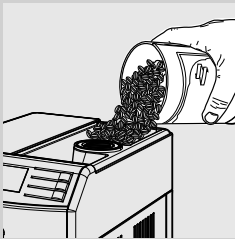

**8** Hell kaffebønnene langsomt ned i beholderen.

**☰** **Merk:**  
Ikke hell for mange kaffebønner ned i kaffebønnebeholderen for ikke å forringe maskinens malingssegenskaper.

**!** **Forsiktig:**  
**Du skal alltid bare helle kaffebønner i beholderen. Malt kaffe, pulverkaffe, karamellisert kaffe eller andre gjenstander vil kunne skade maskinen.**

**9** Sett lokket på plass på kaffebønnebeholderen igjen.

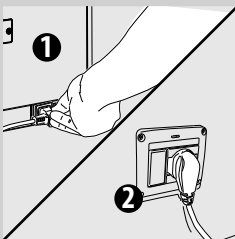

**10** Sett i støpselet på baksiden av maskinen.

**11** Sett støpselet i den andre enden av kabelen inn i en veggkontakt med egnet spenningsførsel.

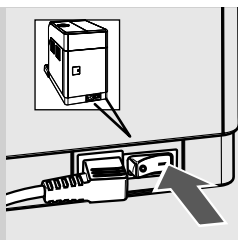

**12** Sett hovedbryteren på "I" for å slå på maskinen. Tasten "⏻" blinker.

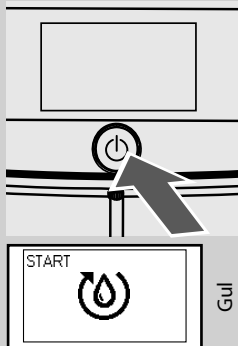

**13** For å sette i gang maskinen igjen, er det nok å trykke på tasten "⏻".  
Betjeningspanelet indikerer at det er nødvendig å fylle kretsen.

### **FØRSTE GANGS BRUK**

Før bruk må følgende betingelser være til stede:

- 1) kretsen må være fylt opp,
- 2) maskinen foretar automatisk en skylle-/rengjøringscyklus,
- 3) det må settes i gang en manuell skyllesyklus.

### **Oppfylling av kretsen**

Under denne prosessen renner det friskt vann gjennom den innvendige kretsen, og maskinen varmes opp. Dette tar noen minutter.



**1** Plasser en beholder under den klassiske melkeskummeren.



- 2** Trykk på tasten "☕" for å sette i gang syklusen. Maskinen fortsetter med automatisk fylling av kretsen med redusert vannuttak fra den klassiske melkeskummen.



Gul

- 3** Stripen under symbolet indikerer operasjonens framdrift. Når prosessen er ferdig avslutter maskinen uttaket automatisk.

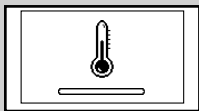

Gul

- 4** Nå viser betjeningspanelet symbolet for oppvarming av maskinen.

### Automatisk skylle-/rengjøringsyklus

Når oppvarmingen er over foretar maskinen en automatisk skylle-/rengjøringsyklus av de innvendige kretsene, ved hjelp av friskt vann. Denne operasjonen tar mindre enn ett minutt.

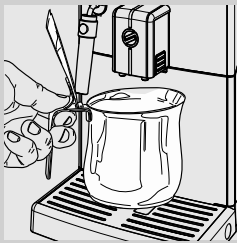

- 5** Plasser en beholder under uttaket for å samle opp den lille vannmengden som føres ut.



Gul

- 6** Maskinen viser displayet på siden. Vent til syklusen avsluttes automatisk.



#### Merk:

Trykk inn tasten "☕" for å stanse uttaket.

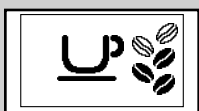

Grønn

- 7** Når operasjonene over er avsluttet viser maskinen displayet på siden.

Maskinen er nå klar for å foreta manuell skyllesyklus.

### Manuell skyllesyklus

Under denne prosessen aktiveres kaffeuttakssyklusen og det renner friskt vann gjennom damp-/varmtvannskretsen. Dette tar noen minutter.

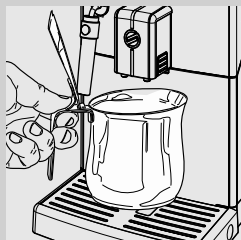

- 1 Plasser en beholder under uttaket.

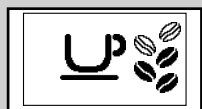

Grønn

- 2 Kontroller at maskinen viser displayet på siden.

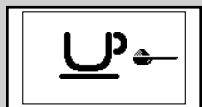

Grønn

- 3 For å velge funksjonen for uttak av forhåndsmalt kaffe trykker du på tasten "☕" helt til displayet på siden vises.



#### Merk:

Ikke fyll forhåndsmalt kaffe i rommet.

- 4 Trykk på tasten "☕". Maskinen begynner å føre ut vann.

- 5 Tøm beholderen når uttaket er over. Gjenta operasjonene fra punkt 1 til 4 to ganger. Gå deretter til punkt 6.



- 6 Plasser en beholder under den klassiske melkeskummeren.

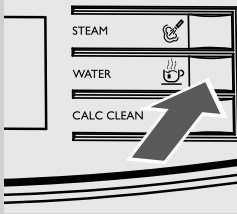

**7** Trykk på tasten "☕" for å sette i gang uttak av varmt vann.



Rød

**8** Før ut vann til symbolet for at det er slutt på vannet vises.



**Merk:**

Trykk på tasten "☕" for å avbryte den manuelle skyllesyklusen.

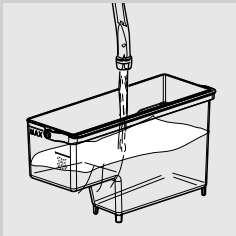

Grønn

**9** Når du er ferdig, fyller du vannbeholderen på nytt opp til MAX-nivået. Nå er maskinen klar til bruk og til å tilberede kaffe. Displayet til venstre vises.



**Merk:**

Hvis maskinen ikke har vært i bruk i to eller flere uker, vil den foreta en skylle-/automatisk rengjøringsyklus når den slås på. Deretter er det nødvendig å sette i gang en manuell skyllesyklus som beskrevet over.

Den automatiske skylle-/rengjøringsyklusen settes også i gang automatisk når maskinen har vært i standby, eller slukket i over 15 minutter. Når syklusen er over kan du tilberede en kaffe.

## Måling og programmering av vannhardhet

Måling av vannhardhet er svært viktig for å avgjøre hvor ofte maskinen må avkalles, og for installasjon av vannfilteret "INTENZA+" (for flere detaljer om vannfilteret se neste kapittel).

Følg instruksjonene under for måling av vannhardheten:

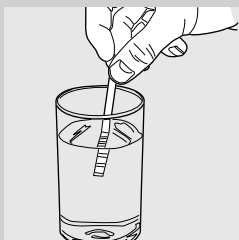

- 1 Dypp strimmelen for vannhardhetstest (som medfølger maskinen) i vann i 1 minutt.



### Merk:

Strimmelen kan kun brukes til en måling.

- 2 Vent i ett minutt.

- 3 Kontroller hvor mange firkanter som blir røde, og se deretter tabellen.



### Merk:

Tallene på strimmelen korresponderer med innstillingene for regulering av vannhardheten.

Mer presist:

- 1 = 1 (svært mykt vann)
- 2 = 2 (mykt vann)
- 3 = 3 (hardt vann)
- 4 = 4 (svært hardt vann)

Bokstavene korresponderer med referansepunktene som finnes nederst på vannfilteret "INTENZA+" (se neste kapittel).

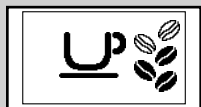
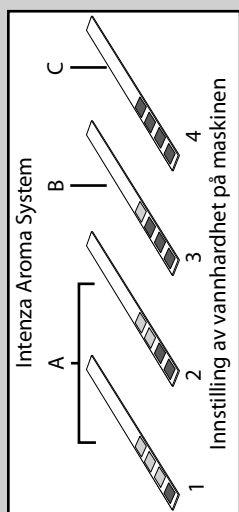

Grønn

- 4 Trykk på tasten "☕" og bla gjennom alternativene ved å trykke på tasten "⏪" helt til symbolet på siden vises.



### Merk:

Maskinen leveres med en standardinnstilling for vannhardhet som passer for store deler av vanntypene.



Gul

- 5 Trykk på tasten "MEMO" for å øke verdien, og på tasten "⏩" for å minske verdien.

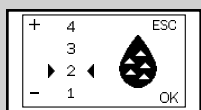

Gul

- 6 Trykk på tasten "☕" for å bekrefte innstillingen.





Grønn

- 7** Trykk på tasten "☞" for å gå ut av programmerings-MENYEN. Maskinen viser displayet på siden og er klar for tilbereding.

### Installering av vannfilteret "INTENZA+"

Vi anbefaler at du installerer vannfilteret "INTENZA+", som begrenser dannelsen av kalk inne i maskinen og gir kaffen din en mer intens aroma.



Vannfilteret "INTENZA+" selges separat. For flere detaljer, se siden for vedlikeholdsprodukter i denne bruksanvisningen. Vannet er svært viktig i tilberedingen av en kaffe, og det er derfor ekstremt viktig å kunne filtrere det på profesjonelt vis. Vannfilteret "INTENZA+" hindrer dannelsen av mineralavleiringer, og forbedrer dermed vannkvaliteten.

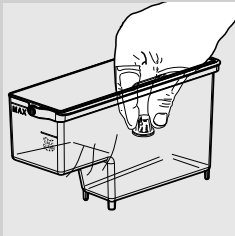

- 1** Ta ut det lille hvite filteret fra vannbeholderen og oppbevar det på et tørt sted.



- 2** Ta vannfilteret "INTENZA+" ut av pakningen og dypp det vertikalt (med åpningen opp), i kaldt vann og trykk forsiktig på sidene for å klemme ut luftboblene.

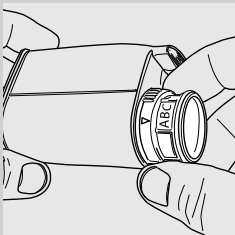

- 3** Still inn vannfilteret "INTENZA+" i overensstemmelse med målingene (se forrige kapittel) og spesifikasjonene nederst på filteret:  
 A = mykt vann – tilsvarer 1 eller 2 på strimmelen  
 B = hardt vann (standard) – tilsvarer 3 på strimmelen  
 C = svært hardt vann – tilsvarer 4 på strimmelen

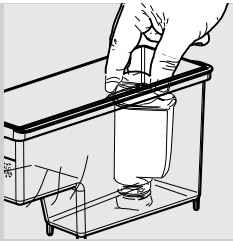

**4** Sett inn vannfilteret "INTENZA" i den tomme vannbeholderen. Dytt det ned så langt det går.

**5** Fyll beholderen med friskt drikkevann og sett den inn i maskinen igjen.

**6** Før ut vannet i beholderen ved hjelp av varmtvannsfunksjonen (se avsnittet "Uttak av varmt vann").

**7** Fyll vannbeholderen på nytt.

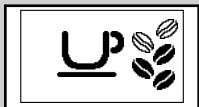

Grønn

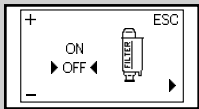

Gul

**8** Trykk på tasten "☉" og bla gjennom alternativene ved å trykke på tasten "☉" helt til symbolet på siden vises.

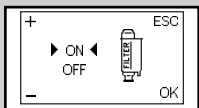

Gul

**9** Trykk på tasten "☉" for å velge "ON", trykk deretter på tasten "☉" for å bekrefte.



Grønn

**10** Trykk på tasten "☉" for å gå ut. Maskinen viser displayet på siden og er klar for tilbereding.

På denne måten er maskinen programmert for å informere brukeren om behovet for å skifte ut vannfilteret "INTENZA+".

## Utskifting av vannfilteret "INTENZA+"

Når det er nødvendig å skifte ut vannfilteret "INTENZA+" vises symbolet på siden.



Gul

- 1 Fortsett med å skifte ut vannfilteret "INTENZA+" i henhold til beskrivelsen i forrige kapittel.

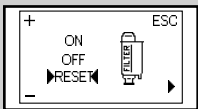

Gul

- 2 Trykk på tasten "☰" og bla gjennom alternativene ved å trykke på tasten "☰" helt til symbolet på siden vises.

- 3 Velg alternativet "RESET". Trykk på tasten "☰" for å bekrefte.



Grønn

- 4 Trykk på tasten "☰" for å gå ut. Maskinen viser displayet på siden og er klar for tilberedning.

Maskinen er nå programmert for å håndtere et nytt vannfilter "INTENZA+".

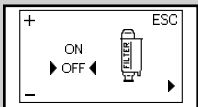

Gul

### Merk:

Hvis vannfilteret "INTENZA+" allerede er installert og du vil ta det ut uten å skifte det ut, velg alternativet "OFF".

Hvis vannfilteret "INTENZA+" ikke finnes på maskinen, må du sette det lille hvite filteret du fjernet tidligere i beholderen.

## REGULERINGER

Du kan foreta enkelte reguleringer på maskinen for å tilberede best mulig kaffe.

### Saeco Adapting System

Kaffe er et naturprodukt, og egenskapene kan variere avhengig av opphavssted, blanding og brenning. Maskinen er utstyrt med et automatisk reguleringsystem som gjør det mulig å bruke alle typer kaffebønner som finnes i handelen, unntatt karamelliserte kaffebønner. Maskinen reguleres automatisk etter uttak av noen kopper kaffe, for å optimere kaffeuttaket på bakgrunn av hvor kompakt den malte kaffen er.

### Regulering av keramisk kaffekvern

Den keramiske kaffekvernen garanterer alltid en perfekt kverningsgrad og riktig spesifikke korn for hver kaffespesialitet. Denne teknologien gir en total konservering av aromaen og garanterer ekte italiensk smak i hver kopp.



**Advarsel:**

**Den keramiske kaffekvernen inneholder bevegelige deler som kan være farlige. Det er derfor forbudt å putte inn fingrene eller andre gjenstander. Reguler den keramiske kaffekvernen kun ved hjelp av nøkkelen for regulering av malingsgrad.**

Den keramiske kaffekvernen kan reguleres for å tilpasse malingsgraden på kaffen til din personlige smak.



**Advarsel:**

**Velgeren som regulerer kvernen, er plassert inne i kaffebønnebeholderen, og må kun dreies rundt når den keramiske kaffekvernen er i funksjon.**

Du kan foreta denne reguleringen ved å dytte og vri på velgeren for regulering av malingsgraden som er plassert inne i kaffebønnebeholderen ved hjelp av den medfølgende nøkkelen for regulering av kaffekvernen.



### **Regulering av uttak**

Uttaket kan reguleres i høyden for å tilpasses bedre til størrelsen på koppe-  
ne du vil bruke.

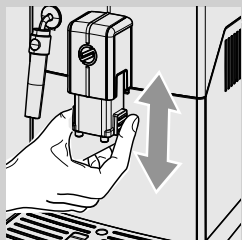

For å foreta reguleringen, hever eller senker du uttaket manuelt ved å  
plassere fingrene som vist i figuren.

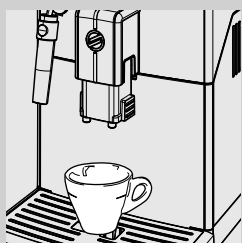

De anbefalte posisjonene er:  
For bruk av små kopper.

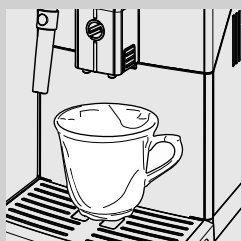

For bruk av store kopper.

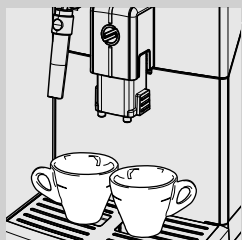

Du kan plassere to kopper under uttaket for å føre ut to kopper kaffe eller  
espresso samtidig.

## Regulering av vannmengden i koppen

Maskinen gjør det mulig å regulere mengden utført kaffe på bakgrunn av personlig smak og størrelsen på koppene.

Hver gang du trykker på tasten "☕" eller "☕", fører maskinen ut en programmert kaffemengde. Hver tast er knyttet til en type uttak, og dette skjer på uavhengig måte.

Framgangsmåten under illustrerer programmering av tasten "☕".

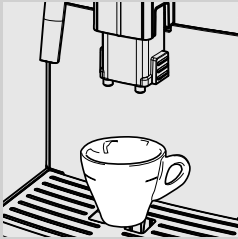

- 1 Sett en kopp under uttaket.



Grønn

- 2 Hold tasten "☕" inne til symbolet "MEMO" vises, slipp deretter tasten. Nå er maskinen i programmeringsmodus. Maskinen starter kaffeuttaket.

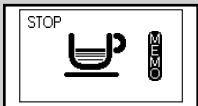

Grønn

- 3 Trykk på tasten "☕" når du har oppnådd ønsket kaffemengde.

Nå er tasten "☕" programmert, hver gang du trykker på denne tasten, vil maskinen føre ut den samme mengden espresso som du nettopp har programmert.



### Merk:

Følg den samme fremgangsmåten for programmering av tasten "☕".  
Bruk alltid tasten "☕" for å avbryte utførselen av kaffe når du har oppnådd ønsket mengde, også under programmering av tasten "☕".

## TILBEREDING AV KAFFE OG ESPRESSO

Før du lager kaffe, må du kontrollere at det ikke er noen meldinger på betjeningspanelet og at vannbeholderen og kaffebønnebeholderen er fylt opp.

### Tilbereding av kaffe og espresso laget på kaffebønner

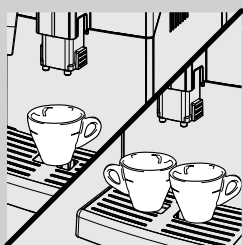

**1** Sett 1 eller 2 kopper under uttaket.

**2** For å tilberede en espresso eller en kaffe, trykk på tasten "☕" for å velge ønsket aroma.

**3** Trykk på tasten "☕<sup>M</sup>" for en espresso eller tasten "☕" for en kaffe.

**4** For å tilberede en espresso eller en kaffe, trykk på den ønskede tasten en enkelt gang. Symbolet på siden vises.

**5** For å tilberede to espresso eller to kaffe, trykk på den ønskede tasten to ganger etter hverandre. Symbolet på siden vises.



Grønn

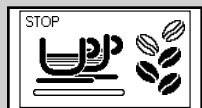

Grønn

#### **Merk:**

I denne funksjonsmodusen sørger maskinen automatisk for å male og dosere riktig mengde kaffe. Tilbereding av to espresso eller to kaffe krever to kverningssykluser og to uttakssykluser, men dette håndteres automatisk av maskinen.

**6** Etter å ha fullført forhåndstrekkingen begynner kaffen å komme ut av uttaket.

**7** Kaffeuttaket stanser automatisk når det forhåndsinnstilte nivået er nådd, men det er mulig å avbryte kaffeuttaket tidligere ved å trykke på tasten "☕<sup>M</sup>".



## Uttak av espressokaffe med forhåndsmalt kaffe

Denne funksjonen gjør det mulig å bruke forhåndsmalt kaffe.

Med funksjonen for forhåndsmalt kaffe kan du bare tilberede en kaffe om gangen.



Grønn

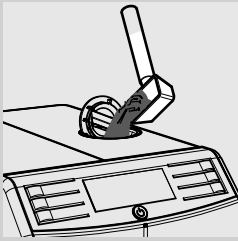



**1** Trykk på tasten “” for å velge funksjonen forhåndsmalt kaffe.

**2** Ta av lokket til rommet og hell i en måleskje med forhåndsmalt kaffe. Bruk kun måleskjeen som følger med maskinen, steng deretter lokket til rommet for forhåndsmalt kaffe.



### Advarsel:

**Fyll kun forhåndsmalt kaffe i rommet for forhåndsmalt kaffe. Innføring av andre stoffer eller gjenstander kan forårsake alvorlige skader på maskinen. Slike skader dekkes ikke av garantien.**

**3** Trykk på tasten “” for en espresso eller tasten “” for en kaffe. Uttakssyklusen settes i gang.

**4** Etter å ha fullført forhåndstrekkingen begynner kaffen å komme ut av uttaket.

**5** Kaffeuttaket stanser automatisk når det forhåndsinnstilte nivået er nådd, men det er mulig å avbryte kaffeuttaket tidligere ved å trykke på tasten “”.

Når uttaket er ferdig går maskinen tilbake til hovedmenyen.

For å tilberede flere kaffe med forhåndsmalt kaffe, gjentar du operasjonene beskrevet over.



### Merk:

Hvis du glemmer å fylle forhåndsmalt kaffe i rommet for forhåndsmalt kaffe, vil det bare komme ut vann.

Hvis mengden er for stor eller hvis det blir tømt ut 2 eller flere måleskjeer, tilbereder ikke maskinen produktet, og den forhåndsmalte kaffen tømmes ut i grutsamlaren.

## DAMPUTTAK / TILBEREDING AV CAPPUCCINO

**Advarsel:**

**Fare for forbrenning! I starten av uttaket kan det sprute litt varmt vann. Den klassiske melkeskummen kan oppnå høye temperaturer. Unngå å ta direkte på det med hendene. Bruk bare det beskyttende håndtaket.**

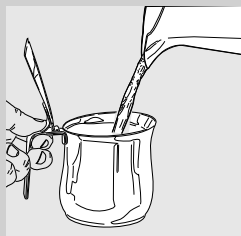

- 1 Fyll en beholder med 1/3 kald melk.

**Merk:**

Bruk kald melk (~5°C / 41°F) med et proteininnhold på minst 3% for å få en cappuccino med god kvalitet. Du kan bruke både helmelk og lettmelk, etter personlig smak.

**Merk:**

Hvis du ønsker å føre ut damp etter at du har slått på maskinen eller etter å ha tilberedt en kaffe må du før du fortsetter først føre ut det vannet som er i kretsen. For å gjøre dette trykker du på tasten "☞" for å føre ut damp i noen sekunder. Deretter trykker du på tasten "☞" for å avbryte uttaket. Gå deretter til punkt 2.

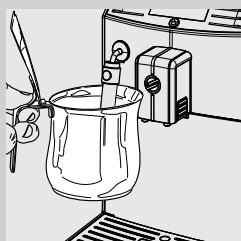

- 2 Dypp den klassiske melkeskummen i melken.

- 3 Trykk på tasten "☞" for å starte damputtaket.

**Merk:**

Damputtaket avsluttes etter 3 minutter. Trykk på tasten "☞" for et nytt damputtak.

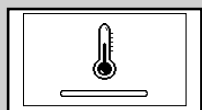

Gul

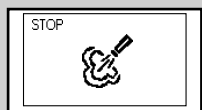

Grønn

- 4 Maskinen trenger tid til oppvarming. I denne fasen vises symbolet på siden.

- 5 Skum melken ved å foreta langsomme sirkelformede bevegelser på beholderen, oppover og nedover.

- 6 Når melkeskummet oppnår ønsket konsistens, trykk på tasten "☞" for å avbryte damputtaket.

**Merk:**

Etter å ha trykket på tasten "" må du vente i noen sekunder før maskinen avbryter damputtaket fullstendig.

**Forsiktig:**

**Etter å ha skummet melken, må du føre ut en liten mengde varmt vann i en beholder. Fjerne den utvendige delen av den klassiske melkeskummeren og vaske den med friskt vann.**

**Merk:**

Etter damputtak kan du gå rett over til uttak av espresso eller av varmt vann.

**UTTAK AV VARMT VANN****Advarsel:**

**Fare for forbrenning! I starten av uttaket kan det sprute litt varmt vann. Den klassiske melkeskummeren kan bli varm: Unngå å ta direkte på den med hendene. Bruk bare det beskyttende håndtaket.**

Før du fører ut varmt vann, må du kontrollere at maskinen er klar til bruk og at vannbeholderen er full.



Grønn



**1** Plasser en beholder under den klassiske melkeskummeren.

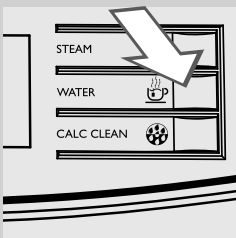

**2** Trykk på tasten "" for å sette i gang uttak av varmt vann.

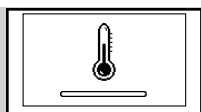

Gul



Grønn

**3** Maskinen trenger tid til oppvarming. I denne fasen vises symbolet på siden.

**4** Før ut ønsket mengde varmt vann. For å stanse uttaket av varmt vann trykker du på tasten "☺"  
MEMO

## RENGJØRING OG VEDLIKEHOLD

### Daglig rengjøring av maskinen



#### Forsiktig:

**Rengjøring og vedlikehold av maskinen er grunnleggende for å forlenge maskinens livsløp. Maskinen din utsettes kontinuerlig for fuktighet, kaffe og kalk!**

**Dette kapittelet gir en detaljert beskrivelse av hvilke operasjoner du må utføre, og hvor ofte. I motsatt fall vil ikke maskinen lenger fungere korrekt. Den slags type reparasjoner er IKKE dekket av garantien.**



#### Merk:

- Bruk en myk klut fuktet med vann for å rengjøre apparatet.
- Det er bare kopperisten som kan vaskes i oppvaskmaskin. Alle de andre delene må vaskes med lunkent vann.
- Ikke legg maskinen i vann.
- Ikke bruk alkohol, løsemidler og/eller slipende produkter eller gjenstander til å gjøre rent maskinen.
- Ikke bruk mikrobølgeovn og/eller vanlig ovn til å tørke maskinen eller delene.

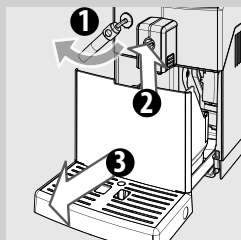

**1** Tøm og rengjør grut- og dråpesamleren hver dag, med maskinen på.

Alle andre vedlikeholdsoperasjoner må kun utføres når maskinen er avkjølt og koblet fra strømmettet.

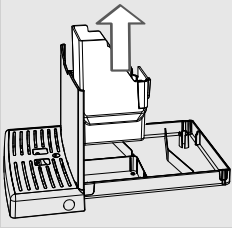

**2** Fjern grutsamleren og tøm den.

**3** Tøm og vask dråpesamleren.

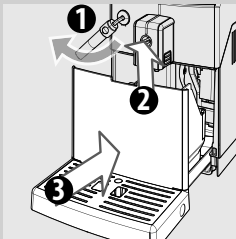

**4** Sett inn grutsamleren i dråpesamlere igjen og plasser dråpesamleren på maskinen.

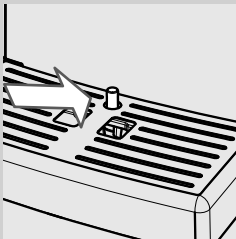

**Merk:**

Tøm dråpesamleren også når indikatoren for full dråpesamler er hevet.

---

**Daglig rengjøring av vannbeholderen**

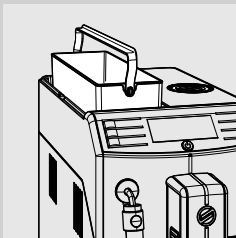

**1** Ta ut det lille hvite filteret eller vannfilteret "INTENZA+" (hvis maskinen har et slikt) fra vannbeholderen og vask det med friskt vann.

**2** Sett det lille, hvite filteret eller vannfilteret INTENZA+ (hvis maskinen har et slikt) på plass igjen ved å trykke lett mens du samtidig vrir forsiktig.

**3** Fyll beholderen med friskt vann.

### Daglig rengjøring av den klassiske melkeskummeren

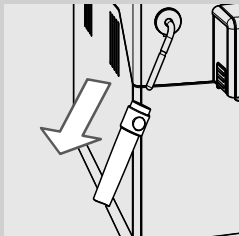

Det er viktig å rengjøre den klassiske melkeskummeren hver dag og etter hver bruk, for å opprettholde hygien og garantere tilberedning av et melkeskum med perfekt konsistens.

Etter å ha skummet melken, må du føre ut en liten mengde varmt vann i en beholder.

Fjerne den utvendige delen av den klassiske melkeskummeren og vaske den med friskt vann.

### Ukentlig rengjøring av maskinen

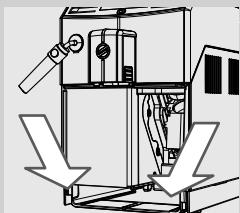

**1** Rengjør rommet for dråpesamleren.

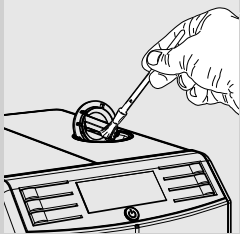

**2** Bruk den medfølgende penselen til å gjøre rent rommet for forhåndsmalt kaffe.

### Ukentlig rengjøring av den klassiske melkeskummeren

Den ukentlige rengjøringen er grundigere, da du må demontere alle delene av den klassiske melkeskummeren.

Du må foreta følgende rengjøringsoperasjoner:

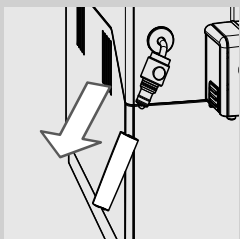

**1** Fjern den utvendige delen av den klassiske melkeskummeren. Vask den med lunkent vann.

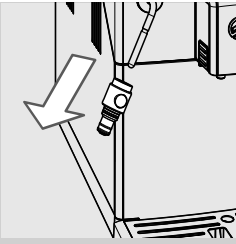

- 2** Trekk den øvre delen av den klassiske melkeskummen av damp-/varmtvannsrøret.
- 3** Vask den øvre delen av den klassiske melkeskummen med friskt vann.
- 4** Rengjør damp-/varmtvannsrøret på den klassiske melkeskummen med en fuktig klut for å fjerne melkerester.
- 5** Sett den øvre delen på plass på damp-/varmtvannsrøret igjen (pass på at den er skikkelig festet).
- 6** Monter den utvendige delen av den klassiske melkeskummen igjen.

### Ukentlig rengjøring av kaffeenheten

Kaffeenheten må gjøres ren hver gang beholderen for kaffebønner fylles opp, eller i alle fall minst én gang i uken.

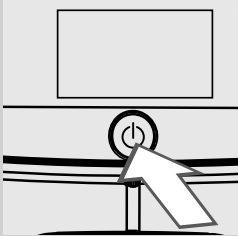

- 1** Slå av maskinen ved å trykke på tasten "⏻" og ta støpselet ut fra stikkontakten.

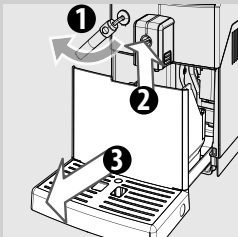

- 2** Ta ut dråpesamlere og grutsamlere. Først nå kan du åpne betjeningsluken.

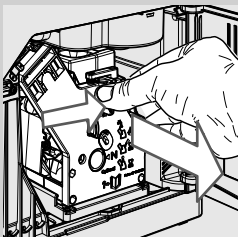

- 3** For å trekke ut kaffeenheten trykker du på tasten «PUSH» og drar i håndtaket.

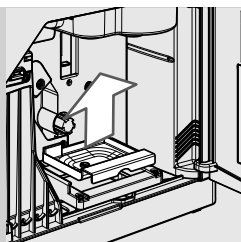

**4** Ta ut kaffesamleren og vask den grundig.

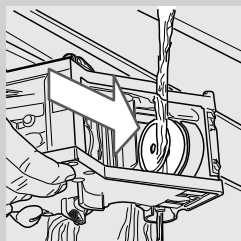

**5** Vask kaffeenheten grundig med friskt, lunkent vann. Vask det øvre filteret grundig.

**!** **Forsiktig:**  
**Ikke bruk vaskemidler eller såpe til rengjøring av kaffeenheten.**

**6** La kaffeenheten lufttørke helt.

**7** Bruk en myk klut fuktet med vann til å rengjøre innsiden av maskinen.

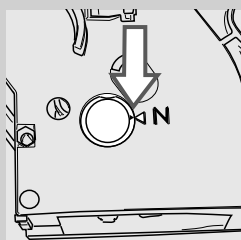

**8** Kontroller at kaffeenheten er i hvileposisjon. De to referansepunktene skal korrespondere. I motsatt fall, utfør operasjonen beskrevet i punkt (9).

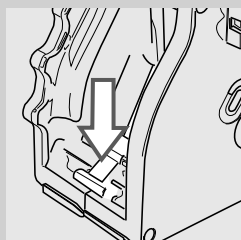

**9** Dytt spaken forsiktig nedover helt til den når sokkelen på kaffeenheten og helt til de to referansepunktene på siden av gruppen korresponderer.



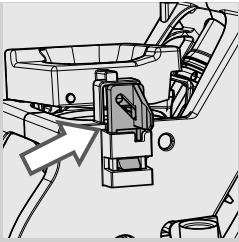

- 10** Forsikre deg om at kroken for blokkering av kaffeenheten er i korrekt posisjon, for å kontrollere dette må du trykke hardt på tasten "PUSH" helt til den er skikkelig festet. Kontroller at kroken er helt oppe. I motsatt fall, prøv igjen.

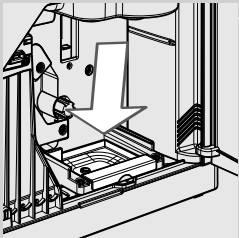
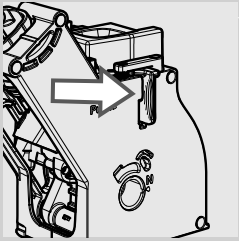

- 11** Sett kaffesamleren på plass, og pass på at den er korrekt plassert.



**Merk:**

Hvis kaffesamleren ikke er korrekt plassert, kan det hende at det ikke er mulig å sette kaffeenheten inn på maskinen.

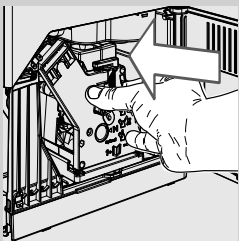

- 12** Sett kaffeenheten på plass igjen, til den festes, uten å trykke på tasten "PUSH".

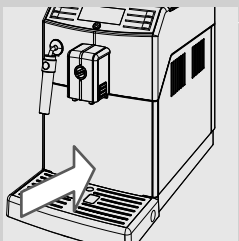

- 13** Sett grutsamleren med dråpesamleren inn på maskinen igjen og steng betjeningsluken.

### Månedlig smøring av kaffeenheten

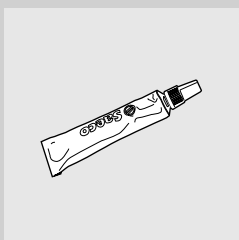

Smør kaffeenheten etter cirka 500 kaffekopper eller en gang i måneden. Fett til smøring av kaffeenheten kan kjøpes separat. For flere detaljer, se siden for vedlikeholdsprodukter i denne bruksanvisningen.

#### **!** Forsiktig:

**Før du smører kaffeenheten må du vaske den med friskt vann og tørke den, slik det er beskrevet i avsnittet "Ukentlig rengjøring av kaffeenheten".**

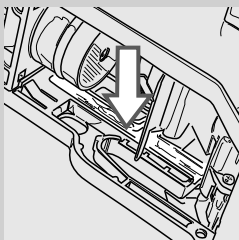

**1** Påfør fett jevnt på begge sidesporene.

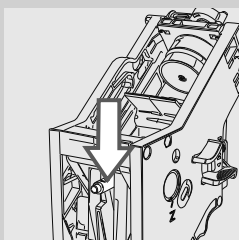
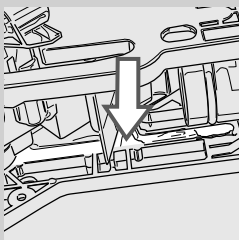

**2** Smør aksen også.

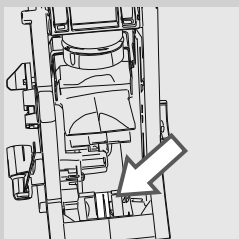

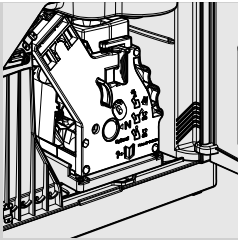

**3** Sett kaffeenheten på plass igjen, til den låser seg fast (se kapittelet "Ukentlig rengjøring av kaffeenheten").

**4** Steng betjeningsluken og sett inn dråpesamleren og grutsamleren.

### Månedlig rengjøring av kaffeenheten med avfettingstabletter



I tillegg til den ukentlige rengjøringen anbefaler vi å foreta denne rengjøringszyklusen med avfettingstabletter etter cirka 500 kaffekopper eller en gang i måneden. Denne operasjonen kompletterer vedlikeholdet av kaffeenheten.

Avfettingstablettene selges separat. For flere detaljer, se siden for vedlikeholdsprodukter i denne bruksanvisningen.



#### Forsiktig:

**Avfettingstablettene er kun laget for rengjøring, og har ingen avkalkingsfunksjon. For avkalking må du bruke Saeco avkalkingsmiddel og følge framgangsmåten som er beskrevet i kapittelet "Avkalking".**

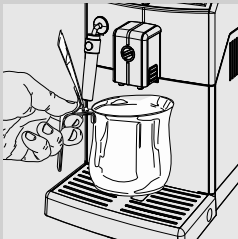

**1** Plasser en beholder under uttaket.

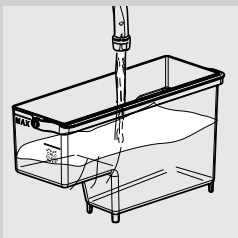

**2** Pass på at du fyller opp vannbeholderen med rent vann helt til nivået "MAX".

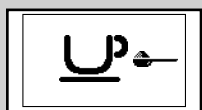
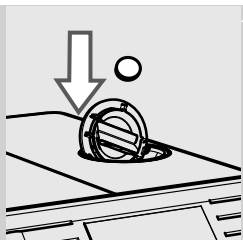

Grønn

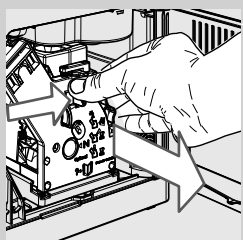
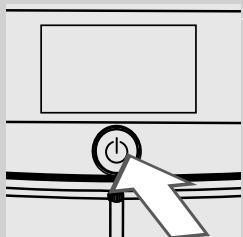
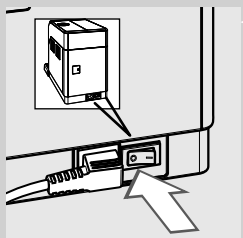

**3** Putt en avfettingstablett i rommet for forhåndsmalt kaffe.

**4** Trykk på tasten "UP" for å velge funksjonen for forhåndsmalt kaffe uten å helle forhåndsmalt kaffe i rommet.

**5** Trykk på tasten "MEMO" for å sette i gang kaffeuttakssyklusen.

**6** Vent til maskinen fører ut en halv kopp vann.

**7** Sett hovedbryteren plassert på baksiden av maskinen i posisjonen "0".

**8** La løsningen virke i omtrent 15 minutter. Pass på at du kaster vannet som har blitt ført ut.

**9** Sett hovedbryteren plassert på baksiden av maskinen i posisjonen "1". For å sette i gang maskinen igjen, trykk på tasten "ON". Vent til den automatiske skyllesyklusen er over.

**10** Ta ut dråpesamleren og grutsamleren, og åpne betjeningsluken. Ta ut kaffeenheten.

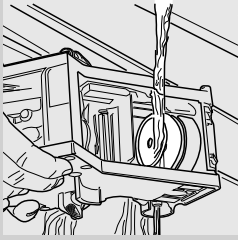

**11** Vask kaffeenheten grundig med rent vann.

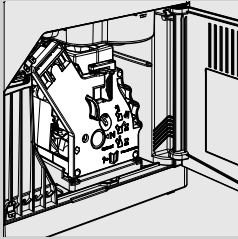

**12** Etter å ha skylt kaffeenheten setter du den på plass igjen til den festes i posisjon (se kapittelet "Ukentlig rengjøring av kaffeenheten"). Sett inn dråpesamleren og grutsamleren. Steng betjeningsluken.



Grønn

**13** Trykk på tasten "☕" for å velge funksjonen for forhåndsmalt kaffe uten å helle forhåndsmalt kaffe i rommet.

**14** Trykk på tasten "☕" for å sette i gang kaffeuttakssyklusen.

**15** Gjenta operasjonene fra punkt 13 til punkt 14 to ganger. Pass på at du kaster vannet som har blitt ført ut.

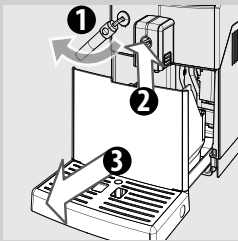

**16** For å rengjøre dråpesamleren plasserer du en avfettingstablett inne i den, og fyller den 2/3 opp med varmt vann. La rengjøringsløsningen virke i cirka 30 minutter, skyll deretter grundig.

### Månedlig rengjøring av kaffebønnebeholderen

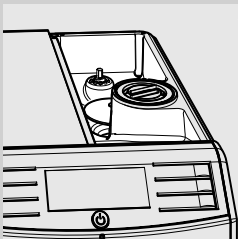

Rengjør kaffebønnebeholderen en gang i måneden, når den er tom, med en fuktig klut for å fjerne oljerester fra kaffen. Fyll den deretter med kaffebønner igjen.

## AVKALKING

Avkalkingsprosessen tar omtrent 35 minutter.



Gul

Under bruk danner det seg kalk inne i maskinen, og denne må fjernes regelmessig. Hvis ikke vil både vann- og kaffekretsen kunne tettes igjen. Det er maskinen som varsler om når den behøver avkalking. Hvis maskinens display viser symbolet **CALC CLEAN** må du foreta en avkalking.



### Forsiktig:

**Hvis du ikke foretar denne operasjonen vil maskinen slutte å fungere normalt. I så tilfelle vil IKKE reparasjonen være dekket av garantien.**



Bruk kun avkalkingsløsningen som er laget spesielt for at maskinen skal kunne yte sitt beste.

Avkalkingsløsningen selges separat. For flere detaljer, se siden for vedlikeholdsprodukter i denne bruksanvisningen.



### Advarsel:

**Ikke drikk avkalkingsløsningen eller væsken som kommer ut når syklusen er ferdig. Du må ikke under noen omstendigheter bruke eddik som avkalkingsmiddel.**



### Merk:

Ikke slå av maskinen under avkalkingssyklusen. I motsatt fall foretar du avkalkingsløsningen på nytt fra starten av, og venter til den er avsluttet. Avkalkingssyklusen starter opp fra der den ble avbrutt.

Følg disse instruksjonene for å foreta avkalkingssyklusen:

Før du foretar avkalking:

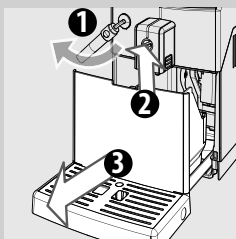

**1** Tøm ut dråpesamleren og grutsamleren.

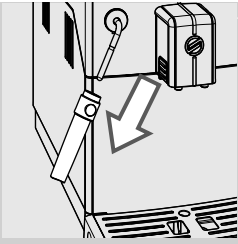

**2** Fjern den klassiske melkeskummeren fra damp-/varmtvannsrøret.

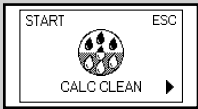

Gul

**4** Trykk på tasten "☼".

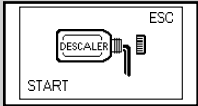

Gul

**5** Trykk på tasten "☕" for å sette i gang avkalkingsprosessen.

**Merk:**

Hvis du har trykket på tasten "☕" ved en feiltakelse, kan du gå ut ved å trykke på tasten "☕".

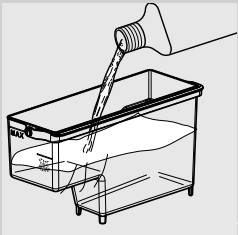

**6** Dra ut vannbeholderen og hell i hele avkalkingsløsningen. Fyll deretter beholderen opp med friskt drikkevann til nivået calc clean.

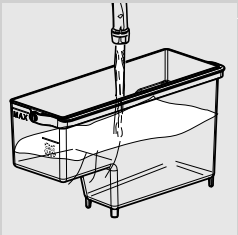

**7** Sett vannbeholderen på plass på maskinen igjen.

Tøm dråpesamleren og grutsamleren og sett dem på plass igjen.

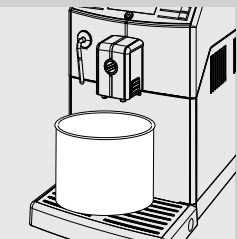

**8** Plasser en romslig beholder (1,5 l) under damp-/varmtvannsrøret og under uttaket.

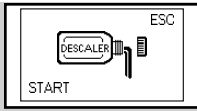

Gul

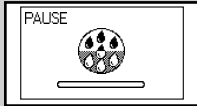

Gul

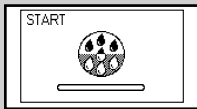

Gul



Rød

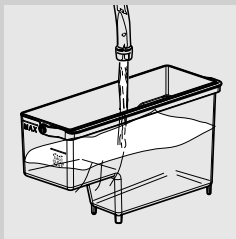

Gul





Rød

**9** Trykk på tasten " " for å sette i gang avkalkingscyklusen.

**10** Maskinen begynner å føre ut avkalkingsløsning med jevne mellomrom. Stripen på betjeningspanelet viser syklusens fremdrift.

**Merk:**

Avkalkingscyklusen kan settes i pausemodus ved å trykke på tasten " ". Trykk på tasten " " en gang til for å starte syklusen igjen. På denne måten kan du tømme beholderen, eller gå bort et lite øyeblikk.

**11** Når dette symbolet vises er vannbeholderen tom.

**12** Ta ut vannbeholderen, skyll den og fyll på med friskt drikkevann opp til MAX-nivået. Sett den på plass på maskinen igjen. Når du setter inn vannbeholderen på maskinen vises følgende symbol.

**13** Tøm dråpesamleren og grutsamleren og sett dem på plass igjen.

**14** Tøm beholderen og sett den på plass under damp-/varmtvannsrøret og under uttaket igjen.

**15** Trykk på tasten " " for å sette i gang skyllesyklusen.

**16** Når dette symbolet vises er vannbeholderen tom. Gjenta operasjonene fra punkt 12 til punkt 15. Når maskinen på nytt viser symbolet på siden går du over til punkt 17.



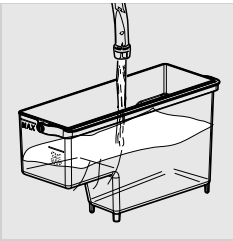

**17** Når vannbeholderen er tom, ta den ut, skyll den og fyll på med friskt drikkevann opp til MAX-nivået. Sett den på plass på maskinen igjen.

**18** Tøm beholderen og sett den på plass under damp-/varmtvannsrøret og under uttaket igjen.

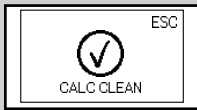

Grønn

**19** Når alt vannet som trengs til skyllingen er helt ført ut, viser maskinen symbolet på siden. Trykk på tasten "☑" for å gå ut av avkalkingssyklusen.

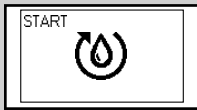

Gul

**20** Trykk på tasten "☕" for å fylle kretsen.

**21** Nå vil maskinen foreta den automatiske oppvarmings- og skyllesyklusen før tilbereding av produktene.

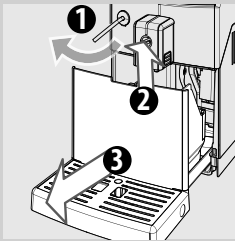

**22** Ta ut og tøm beholderen.

**23** Tøm dråpesamleren og sett den på plass igjen.

**24** Avkalkingssyklusen er avsluttet.

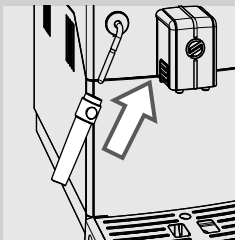

**25** Fjern det lille hvite filteret og sett vannfilteret "INTENZA+" (hvis det finnes) på plass i vannbeholderen igjen, og sett den klassiske melkeskumeren tilbake på plass.

**Merk:**

Når avkalkingssyklusen er over, må du vaske kaffeenheten som beskrevet i kapittelet "Ukentlig rengjøring av kaffeinheit".

De to skyllesyklusen sørger for at kretsen vaskes med en forhåndsinnstilt vannmengde for å garantere at maskinen fungerer optimalt. Hvis beholderen ikke fylles til MAX-nivået, vil maskinen kunne behøve tre eller flere sykluser.

**BETYDNINGEN TIL SYMBOLENE PÅ DISPLAYET**

Maskinen er utstyrt med et fargesystem for å forenkle tolkningen av signalene som vises på displayet.  
Den kromatiske koden til symbolene er basert på trafikklysprinsippet.

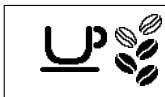
**Klarsignaler (grønn)**

Maskinen er nå klar til å tilberede produkter.

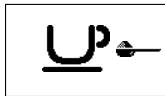

Maskinen er klar til å tilberede forhåndsmalt kaffe.



Uttak av varmt vann.



Uttak av varmt vann.

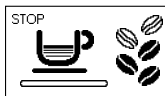

Maskinen er i uttaksfasen for espresso.



Maskinen er i uttaksfasen for en kaffe.

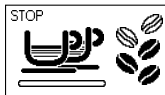

Maskinen er i uttaksfasen for to espresso.



Maskinen er i uttaksfasen for to kaffe.

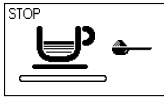

Maskinen er nå i fasen som programmerer kaffemengden som skal føres ut.

**Klarsignaler (grønn)**

Uttak av kaffe med forhåndsmalt kaffe pågår.

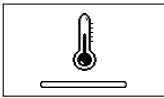
**Varselsignaler (Gul)**

Maskinen er i oppvarmingsfasen for uttak av drikker eller varmt vann.



Maskinen er i skyllefasen. Vent til maskinen har avsluttet syklusen.



Maskinen signaliserer at vannfilteret "INTENZA+" må skiftes ut.



Kaffeenheten er i gjenopprettingsfasen etter en nullstilling av maskinen.



Fyll beholderen med kaffebønner og sett i gang uttakssyklusen.

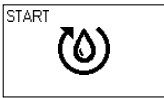

Fyll opp kretsen.

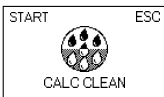

Maskinen må avkalkes. Trykk på tasten "☕" for å sette i gang avkalkingsprosessen. Følg operasjonene som er beskrevet i kapittelet "Avkalking" i denne bruksanvisningen.

For å utsette avkalkingen og fortsette å bruke maskinen, trykk på tasten "☕".

**Merk: I tilfelle av manglende avkalking vil maskinen slutte å fungere korrekt. En eventuell reparasjon dekkes i så tilfelle IKKE av garantien.**

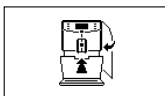
**Alarmsignaler (Rød)**

Sett inn dråpesamleren og grutsamleren helt inn på maskinen og steng betjeningsluken.

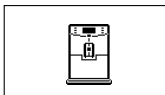

Fyll kaffebønnebeholderen.



Kaffeenheten må være satt inn i maskinen.



Tøm grutsamleren.

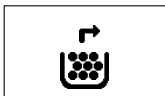

Fyll vannbeholderen.



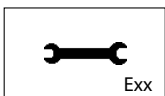

Slå av maskinen. Slå den på igjen etter 30 sekunder. Gjør 2 eller 3 forsøk. Hvis maskinen ikke starter, ta kontakt med telefontjenesten til Philips SAECO i landet der du bor og oppgi feilkoden som vises på displayet. Kontaktinformasjonen er å finne i det egne garantiheftet, eller på nettstedet [www.philips.com/support](http://www.philips.com/support).



Exx

## PROBLEMLØSNING

Dette kapittelet tar for seg de vanligste problemene som kan oppstå på maskinen. Hvis informasjonen under ikke hjelper deg til å løse problemet ditt, se siden FAQ på nettstedet [www.philips.com/support](http://www.philips.com/support), eller ta kontakt med telefonsjeneren til Philips Saeco der du bor. Kontaktinformasjonen er å finne i det egne garantiheftet, eller på nettstedet [www.philips.com/support](http://www.philips.com/support).

Hendelse	Årsak	Løsning
Maskinen slår seg ikke på.	Maskinen er ikke koblet til strømmen og/eller hovedbryteren er dreid til "0".	Koble maskinen til strømmen og/eller drei hovedbryteren til "I".
Dråpesamleren fylles opp også hvis det ikke tømmes ut vann.	Noen ganger tømmes vannet automatisk ut i dråpesamleren, for å håndtere skylling av kretsene og garantere en optimal funksjon.	Dette er helt normalt.
Maskinen viser alltid det røde symbolet  .	Grutsamleren har blitt tømt med maskinen avslått.	Grutsamleren må alltid tømmes når maskinen er på. Vent til symbolet  vises før du setter grutsamleren på plass igjen.
Kaffen er ikke varm nok.	Koppene er kalde.	Varm opp koppene med varmt vann.
Det kommer ikke ut noe varmt vann eller damp.	Åpningen på damp-/varmtvannsrøret er tett.	Rengjør åpningen på røret med en nål. <b>Før du gjør dette, må du forsikre deg om at maskinen er avslått og avkjølt.</b>
	Den klassiske melkeskummeren er skitten.	Rengjør den klassiske melkeskummeren.
Kaffen er for lite kremet (se merknad).	Blanding er uegnet, kaffen er ikke fersk, eller den er for grovt malt eller kvernet.	Bytt til en annen kaffeblanding eller reguler kverningsgraden som beskrevet i kapittelet "Regulering av keramisk kaffekvern".
Maskinen bruker for lang tid på varmes opp eller vannmengden som føres ut er utilstrekkelig.	Maskinkretsen er tett av kalk.	Foreta avkalking på maskinen.
Umulig å ta ut kaffeenheten.	Kaffeenheten er i feil posisjon.	Slå på maskinen. Steng betjeningsluken. Kaffeenheten går automatisk tilbake til utgangsposisjonen.
	Grutsamleren er på plass.	Ta ut grutsamleren før du fjerner kaffeenheten.

Hendelse	Årsak	Løsning
Maskinen maler kaffebønner, men kaffen kommer ikke ut (se merknad).	Det er ikke vann på maskinen.	Fyll vannbeholderen og fyll opp kretsen (se avsnittet "Første gangs bruk").
	Kaffeenheden er skitten.	Rengjør kaffeenheden (se kapittelet "Ukentlig rengjøring av kaffeenheden").
	Vannkretsen er ikke fylt opp.	Fyll opp kretsen (se kapittelet "Første gangs bruk").
	Dette kan skje når maskinen regulerer dosen automatisk.	Før ut et par kaffekopper slik det er beskrevet i kapittelet "Saeco Adapting System".
	Uttaket er skittent.	Rengjør uttaket.
Kaffen er for tynn (se merknad).	Dette kan skje når maskinen regulerer dosen automatisk.	Før ut et par kaffekopper slik det er beskrevet i kapittelet "Saeco Adapting System".
Kaffen kommer ut for langt (se merknad).	Kaffen er for finmalt.	Bytt til en annen kaffeblending eller reguler kaffekvernen som beskrevet i kapittelet "Regulering av keramisk kaffekvern".
	Vannkretsen er ikke fylt opp.	Fyll opp kretsen (se kapittelet "Første gangs bruk").
	Kaffeenheden er skitten.	Rengjør kaffeenheden (se kapittelet "Ukentlig rengjøring av kaffeenheden").
Kaffen kommer ut utenfor uttaket.	Uttaket er tett.	Rengjør uttaket og utgangsåpningene.

**Merk:**

Disse problemene kan være normale hvis du har byttet kaffeblending eller du har foretatt første installasjon, i dette tilfelle vent til maskinen har foretatt en automatisk regulering slik det er beskrevet i avsnittet "Saeco Adapting System".

## ENERGISPARING

### Standby



Den superautomatiske Saeco espressomaskinen er laget for energisparing, som vist med energietiketten for Klasse A.

Etter 30 minutter der maskinen ikke har vært i bruk, slår den seg av automatisk (med mindre standby-tiden ikke er programmert annerledes). Hvis det har blitt tilberedt et produkt foretar maskinen automatisk en skyllesyklus.

I standby-modus er energiforbruket lavere enn 1Wh. Trykk på tasten "⏻" for å slå på maskinen (hvis hovedbryteren på baksiden av maskinen er i posisjonen "I"). Hvis kokeenheten er kald foretar maskinen en skyllesyklus.

### Avhending



Etter endt livsløp kan ikke maskinen kastes i det vanlige husholdningsavfallet, men må leveres inn til en offisiell innsamlingsstasjon for resirkulering. På den måten sparer du miljøet.

- Emballasjematerialet kan resirkuleres.
- Maskin: Dra ut støpselet og kutt strømkabelen.
- Lever apparatet og strømkabelen inn til et servicesenter eller en offentlig stasjon for avfallshåndtering.

Dette produktet er i samsvar med europadirektivet 2002/96/EF. Symbolet på produktet eller på pakningen indikerer at produktet ikke må behandles som husholdningsavfall, men må leveres inn til et kompetent innsamlingsssenter for resirkulering av de elektriske og elektroniske delene. Ved å avhende produktet på korrekt måte bidrar du til å ta vare på miljøet og til å beskytte personer mot mulige negative konsekvenser som vil kunne komme av en feilaktig håndtering av produktet ved avhending. For ytterligere informasjon om avfallshåndtering og resirkulering av produktet ber vi deg om å ta kontakt med lokale myndigheter, lokalt avfallshåndteringselskap, eller butikken der du har kjøpt produktet.

## TEKNISKE DATA

Produsenten forbeholder seg retten til å endre produktets tekniske egenskaper.

Nominell spenning - Nominell effekt - Strømforsyning	Se merkeplaten plassert på innsiden av betjeningsluken
Materialet i hoveddelen	Termoplast
Maskinens mål (l x h x d)	215 x 330 x 429 mm
Vekt	6,7 kg
Kabellengde	1,2 m
Betjeningspanel	Foran
Klassisk melkeskummer	Spesielt for cappuccinoer
Koppestørrelse	Opptil 152 mm
Vannbeholder	1,8 liter – kan trekkes ut
Kapasitet kaffebønnebeholder	250 g
Kapasitet grutsamler	15
Pumpetrykk	15 bar
Kokeenhet	Kokeenhet i rustfritt stål
Sikkerhetsinnretninger	Termosikring

## GARANTI OG ASSISTANSE

### Garanti

For detaljert informasjon om garantien og om garantibetingelsene ber vi deg se det egne garantiheftet.

### Assistanse

Vi ønsker å forsikre oss om at du er fornøyd med maskinen din. Hvis du ennå ikke har gjort det, ber vi deg om å registrere kjøpet ditt på [www.philips.com/welcome](http://www.philips.com/welcome). På den måten kan vi holde kontakten med deg og sende deg påminnelser om rengjørings- og avkalkingsoperasjoner.

Hvis du har behov for support eller assistanse, se nettsidene våre på [www.philips.com/support](http://www.philips.com/support) eller ta kontakt med telefontjenesten til Philips Saeco der du bor. Kontaktinformasjonen finner du i det egne garantiheftet eller på adressen [www.philips.com/support](http://www.philips.com/support).



**BESTILLING AV VEDLIKEHOLDSPRODUKTER**

Du må kun bruke Saecoprodukter til rengjøring og avkalking. Disse produktene kan kjøpes i Philips' nettbutikk på adressen [www.shop.philips.com/service](http://www.shop.philips.com/service), hos forhandleren din eller hos autoriserte servicesentre.

Hvis du har problemer med å få tak i produktene du trenger til vedlikehold av maskin, ta kontakt med telefontjenesten til Philips Saeco i landet der du bor.

Kontaktinformasjonen er å finne i det egne garantiheftet, eller på nettstedet [www.philips.com/support](http://www.philips.com/support).

Oversikt over produkter for vedlikehold



- Avkalkingsmiddel CA6700



- Patron vannfilter INTENZA + CA6702

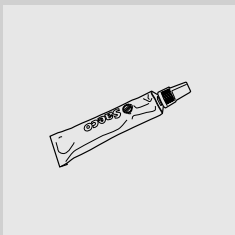

- Fett HD5061



- Avfettingstabletter CA6704



- Vedlikeholdskit CA 6706

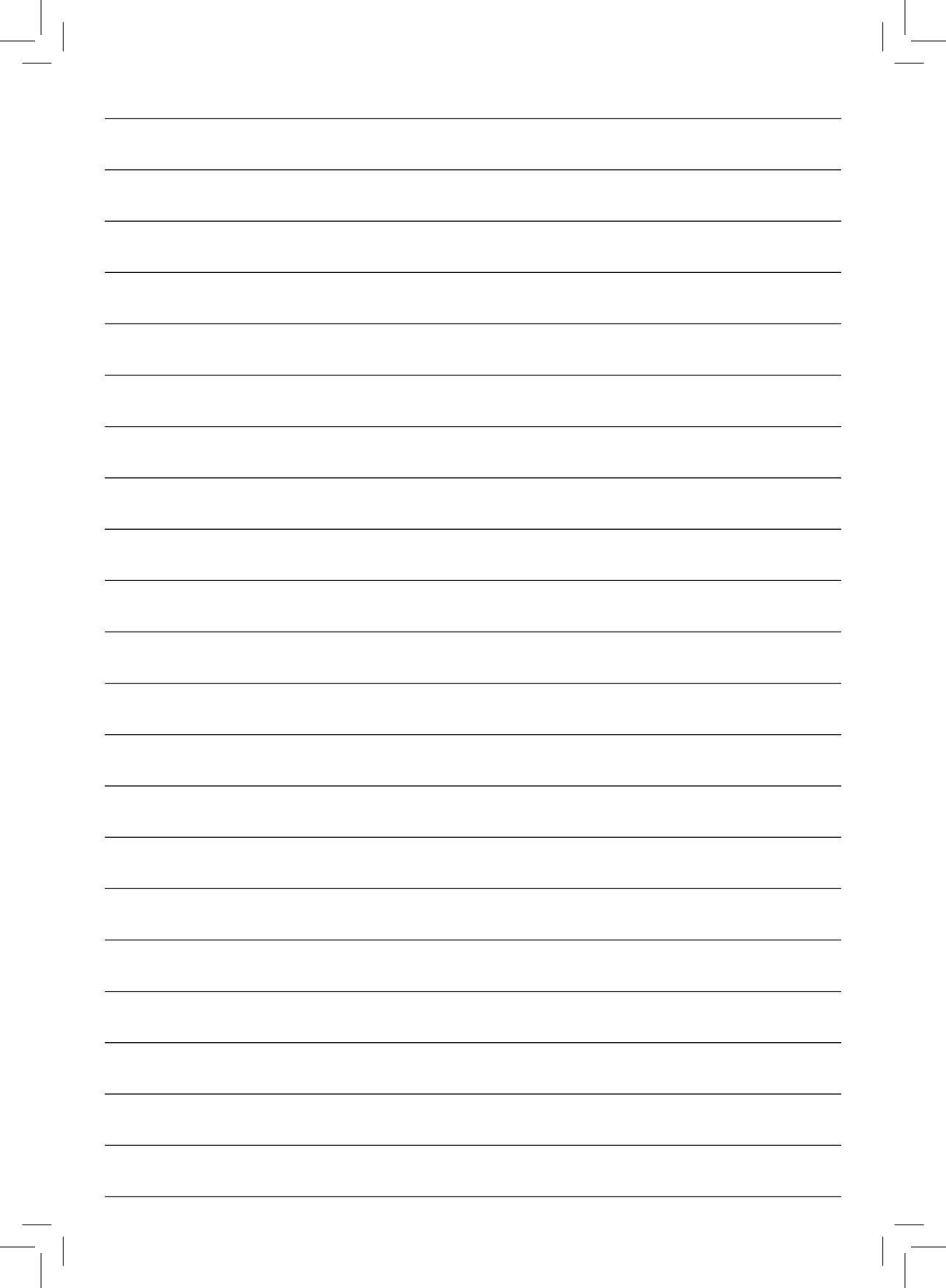

09



Produsenten forbeholder seg retten til å endre produktets egenskaper uten forhåndsvarsel.

[www.philips.com/welcome](http://www.philips.com/welcome)



421940438281

Rev.00 del15-02-13

09

NO