

Moltio

02

NAUDOJIMOSI INSTRUKCIJŲ KNYGELĖ

Tipas HD8768

Atidžiai perskaitykite šias instrukcijas prieš naudodamiesi aparatu.



Užregistruokite savo prietaisą ir gaukite pagalbą internete
www.philips.com/welcome

 **Saeco**

PHILIPS

Naudojantis elektriniais prietaisais visuomet reikia laikytis pagrindinių saugumo reikalavimų, įskaitant šiuos:

1. Perskaitykite visus nurodymus.
2. Nelieskite karštų paviršių. Naudokitės jungikliais ir rankenėlėmis.
3. Norėdami apsisaugoti nuo gaisro, elektros šoko ir sužeidimų žmonėms, nemerkite laidų, kištukų ar prietaiso į vandenį ar jokią kitą skystį.
4. Atidi priežiūra būtina, jei prietaisu naudojasi vaikai arba juo naudojama šalia vaikų.
5. Atjunkite prietaisą nuo elektros tinklo, kai nesinaudojate juo arba prieš valymą. Leiskite prietaisui atvėsti prieš uždedami arba nuimdami prietaiso dalis bei prieš valydami prietaisą.
6. Nesinaudokite prietaisu, jei jo laidas arba kištukas yra pažeisti, jei prietaisas neveikia tinkamai arba buvo bet koku būdu pažeistas. Pristatykite prietaisą į artimiausią autorizuotą servisą patikrinimui, taisymui arba sureguliuvimui.
7. Kitų, nei rekomenduoja gamintojas, priedų ir aksesuarų naudojimas gali sukelti gaisrą, elektros šoką ar sužeidimus.
8. Nenaudokite prietaiso lauke.
9. Neleiskite prietaiso laidui kabėti virš stalo ar stalviršio krašto ar liestis su karštais paviršiais.
10. Nestatykite prietaiso ant ar šalia karštų dujinių ar elektrinių viryklių ar orkaitėje.
11. Visuomet pirmiausia prijunkite elektros maitinimo laidą prie prietaiso, tuomet prijunkite jį prie elektros tinklo. Norėdami atjungti prietaisą, nustatykite visus jungiklius į poziciją "išjungta" ("off"), tuomet ištraukite kištuką iš rozetės.
12. Nenaudokite prietaiso ne pagal paskirtį.
13. Išsaugokite šiuos nurodymus.

IŠSAUGOKITE ŠIUOS NURODYMUS

Šis prietaisas skirtas tik naudojimui butyje. Bet kokia priežiūra, išskyrus valymą ir kasdienę priežiūrą, turi būti atliekama autorizuotame serviso centre. Nemerkite prietaiso į vandenį. Norėdami sumažinti gaisro ar elektros šoko pavojų, neardykite aparato. Prietaise nėra dalių, kurias galėtų taisyti pats vartotojas. Prietaisą taisyti turėtų tik autorizuoto serviso centro personalas.

1. Įsitinkite, kad įtampa, nurodyta prietaiso informacinėje plokštelėje, atitinka jūsų elektros tinklo įtampą.
2. Niekuomet nenaudokite šilto ar karšto vandens vandens rezervuaro užpildymui. Naudokite tik šaltą vandenį.
3. Nelieskite rankomis karštų prietaiso dalių veikimo metu, taip pat laidą laikykite atokiau nuo jų.
4. Niekuomet nenaudokite šveičiamųjų miltelių ar kitų stiprių valiklių. Paprasčiausiai naudokite minkštą vandeniu sudrėkintą šluostę.
5. Norėdami išgauti optimaliausią kavos skonį, naudokite išgrynintą vandenį arba vandenį iš butelių. Periodinis kalkių nuosėdų pašalinimas vis tiek rekomenduojamas kas 2-3 mėnesius.
6. Nenaudokite karamelizuotų ar aromatizuotų kavos pupelių.

Instrukcijos elektros tiekimo laidui

- A. Trumpas elektros tiekimo laidas (arba atjungiamas elektros tiekimo laidas) turėtų būti naudojamas norint išvengti susipainiojimo ar užkliuvimo rizikos.
- B. Ilgesni atjungiami elektros tiekimo laidai arba ilgintuvai yra galimi ir gali būti naudojami, jei elgiamasi atsargiai.
- C. Jei ilgas atjungiamas elektros laidas arba ilgintuvas yra naudojamas:
 1. Nurodytas atjungiamo laido ar ilgintuvo elektrinis našumas turi būti ne mažesnis nei prietaiso elektrinis našumas;
 2. Jei prietaisas yra įžemintas, ilgintuvo laidas turėtų būti įžeminto tipo, trijų laidų;
 3. Ilgesnis laidas turėtų būti padėtas taip, kad nekabėtų virš stalviršio ar stalo paviršiaus taip, kad ant jo galėtų būti nutemptas vaikų ar už jo būtų galima užkliūti.

Sveikiname įsigijus visiškai automatinį Saeco Minuto Classic Milk Frother espresso kavos aparatą!

Norėdami pilnai pasinaudoti Philips siūloma pagalba, užregistruokite savo prietaisą interneto puslapyje www.philips.com/welcome.

Ši naudojimosi instrukcijų knygelė yra skirta HD8768 modeliui.

Šis aparatas yra skirtas espresso kavos ruošimui naudojant kavos pupeles. Jis taip pat gali paruošti pieno putą ir karštą vandenį. Šioje naudojimosi instrukcijų knygelėje jūs rasite informaciją kaip įdiegti, naudoti, valyti ir pašalinti kalkių nuosėdas iš šio aparato.

Turinys

SVARBU	6
Saugumo nurodymai	6
Įspėjimas	6
Atsargiai	7
Atitikimas standartams	9
ĮDIEGIMAS	10
Prietaiso apžvalga	10
Bendras aprašymas	11
PASIRUOŠIMAS NAUDOJIMUI	12
Aparato pakuotė	12
Aparato įdiegimas	12
APARATO NAUDOJIMAS PIRMĄ KARTĄ	15
Vandens rato užpildymas	15
Automatinis skalavimo / savaiminio valymo ciklas	16
Neautomatinis skalavimo ciklas	16
Vandens kietumo matavimas ir programavimas	19
“INTENZA+” vandens filtro įdiegimas	20
“INTENZA+” vandens filtro keitimas	22
KAVOS PUPELIŲ KEITIMAS	23
Kavos pupelių talpos išėmimas	23
Kavos pupelių talpos įdėjimas	24
Kavos pupelių pasirinkimas	26
Kavos pašalinimo ciklas	27
REGULIAVIMAS	28
Saeco prisitaikanti sistema	28
Kavos malūnėlio reguliavimas	28
Kavos stiprumo reguliavimas	29

Ištekėjimo vamzdelio reguliavimas	30
Kavos porcijos dydžio reguliavimas.....	31
ESPRESO IR ĮPRASTOS KAVOS VIRIMAS.....	32
Espresso ir įprastos kavos virimas naudojant kavos pupeles	32
Espresso ir įprastos kavos virimas naudojant maltą kavą.....	33
PIENO PUTOS PARUOŠIMAS / KAPUČINO KAVOS VIRIMAS	34
KARŠTO VANDENS PARUOŠIMAS	36
VALYMAS IR PRIEŽIŪRA	38
Kasdienis aparato valymas	38
Kasdienis vandens talpos valymas	39
Kasdienis automatinio pieno putos ruošimo įrenginio valymas	40
Kassavaitinis apardo valymas.....	41
Kassavaitinis virimo prietaiso valymas	41
Kassavaitinis kavos pupelių talpos, padėkliuko ir skyrelio valymas	44
Kasmėnesinis virimo prietaiso sutepimas.....	44
Kasmėnesinis pieno talpos valymas	46
Kasmėnesinis virimo prietaiso valymas naudojant kavos dervų valiklį	50
KALKIŲ NUOŠĖDŲ ŠALINIMAS	53
PROGRAMAVIMAS	57
Šie parametrai gali būti keičiami	57
Kaip programuoti aparatą	59
EKRANO SIMBOLIŲ REIKŠMĖS.....	61
PROBLEMŲ SPRENDIMAS	65
ENERGIJOS TAUPYMAS	68
Budėjimo režimas	68
Išmetimas.....	68
TECHNINIAI DUOMENYS.....	69
GARANTIJA IR APTARNAVIMAS.....	69
Garantija	69
Aptarnavimas.....	69
PRIEŽIŪROS PRODUKTŲ UŽSISAKYMAS	70
APARATO PRIEDAI	71

Saugumo nurodymai

Šiame aparate yra įdiegtos saugumo funkcijos. Nepaisant to, atidžiai perskaitykite šią instrukcijų knygelę ir naudokite aparatą tik taip, kaip aprašyta joje, norėdami išvengti netyčinių sužeidimų ar žalos.

Išsaugokite šią naudojimosi instrukcijų knygelę, jos jums gali prireikti ateityje.



Terminas **ĮSPĖJIMAS** ir šis ženklas įspėja apie galimus rimtus sužalojimus, pavojų gyvybei ir / ar žalą aparatui.



Terminas **ATSARGIAI** ir šis ženklas įspėja apie galimus lengvus sužalojimus ir / ar žalą aparatui.

Įspėjimas

- Prijunkite šį aparatą prie elektros lizdo, kurio įtampa atitinka techninius aparato duomenis.
- Neleiskite prietaiso laidui kabėti virš stalo ar stalviršio krašto ar liestis su karštais paviršiais.
- Nemerkitė laidų, kištukų ar prietaiso į vandenį: elektros šoko pavojus!
- Niekuomet nenukreipkite karšto vandens srovės link savo kūno dalių: nudegimų pavojus!
- Nelieskite karštų paviršių. Naudokitės jungikliais ir rankenėlėmis.

- Atjunkite prietaisą nuo elektros lizdo, jei:
 - Atsiranda trikdžiai.
 - Aparatas nebus naudojamas ilgą laiką.
 - Prieš valydami aparatą.
- Traukite laikydami už kištuko, ne už laido. Nelieskite kištuko šlapiomis rankomis.
- Nesinaudokite prietaisu, jei jo laidas, kištukas arba pats prietaisas atrodo pažeisti.
- Nebandykite atlikti jokių pakeitimų prietaisui ar jo maitinimo laidui. Norėdami išvengti pavojų, visuomet pristatykite prietaisą į Philips autorizuoto serviso centrą remontui.
- Šiuo aparatu neturėtų naudotis žmonės (įskaitant vaikus) su sumažėjusiomis fizinėmis, juslinėmis ar protinėmis galimybėmis, ar turintys per mažai patirties ar žinių, nebent juos prižiūri arba instruktuoja apie aparato naudojimą žmogus, atsakingas už jų saugumą.
- Prižiūrėkite vaikus ir neleiskite jiems žaisti su šiuo aparatu.
- Niekuomet nekiškite pirštų ar kitų objektų į kavos malūnėlį.

Atsargiai

- Šis prietaisas yra skirtas tik naudojimui buityje. Jis nėra skirtas naudoti tokiose aplinkose kaip parduotuvių darbuotojų virtuvės, biurai, ūkiai ar kitose darbinėse aplinkose.
- Visuomet statykite aparatą ant lygaus ir stabilaus paviršiaus.

- Nestatykite prietaiso ant karštų paviršių, šalia karštų viryklių, šildytuvų ar kitų šilumos šaltinių.
- Į kavos pupelių skyrelį pilkite tik nemaltas kavos pupeles. Jei malta kava, tirpi kava ar kitos medžiagos dedamos į kavos pupelių skyrelį, tai gali sugadinti prietaisą.
- Leiskite prietaisui atvėsti prieš uždėdami arba nuimdami prietaiso dalis.
- Niekuomet nenaudokite šilto ar karšto vandens rezervuaro užpildymui. Naudokite tik šaltą vandenį.
- Niekuomet nenaudokite šveičiamųjų miltelių ar kitų stiprių valiklių. Paprasčiausiai naudokite minkštą vandeniu sudrėkintą šluostę.
- Reguliariai pašalinkite kalkių nuosėdas iš aparato. Aparatas jums praneš, kuomet kalkių nuosėdų pašalinimas bus reikalingas. Jei to nepadarysite, aparatas nustos tinkamai veikti, o jūsų garantija negalios!
- Nelaikykite aparato temperatūroje, žemesnėje nei 0°C. Vanduo, likęs sistemoje, gali užšalti ir sugadinti aparatą.
- Jei aparatas nebus naudojamas ilgą laiką, nepalikite jame vandens. Vanduo gali užsiteršti. Visuomet naudokite šviežią vandenį, kai naudojatės aparatu.

Atitikimas standartams

Šis prietaisas atitinka Italijos teisinio potvarkio 13 straipsnį, išleistą liepos 25, 2005, numeris 151 “Direktyvų 2005/95/EC, 2002/96/EC ir 2003/108/EC įgyvendinimas, dėl pavojingų medžiagų naudojimo elektriniuose ir elektroniniuose prietaisuose, bei atliekų tvarkymo.

Šis prietaisas atitinka ES direktyvą 2002/96/EC.

Įdiegimas

Prietaiso apžvalga

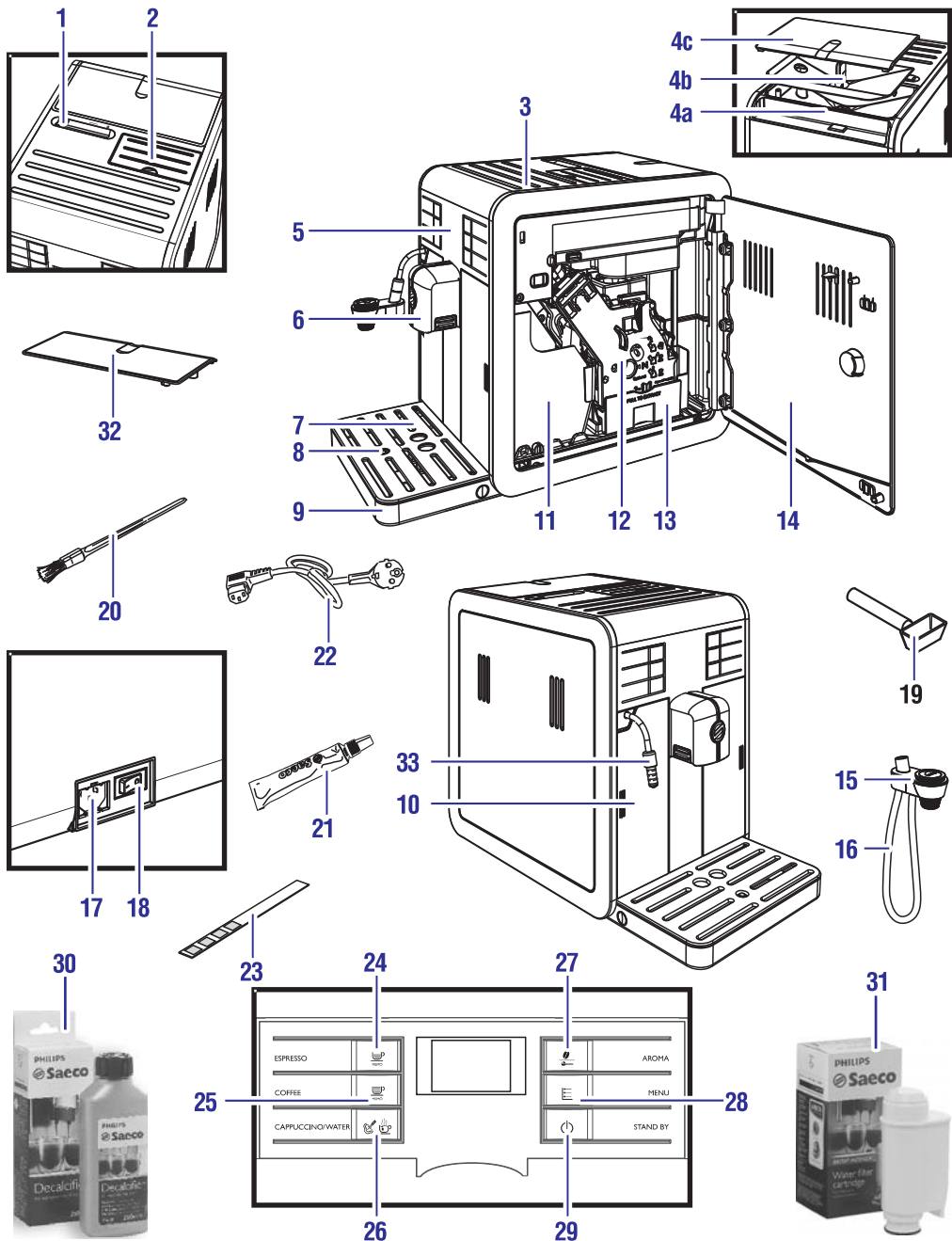

Bendras aprašymas

1. Kavos malūnėlio užraktas / nuėmimo jungiklis
2. Maltos kavos skyrelis
3. Vieta puodelių laikymui
- 4a. Kavos pupelių talpa
- 4b. Kavos pupelių talpos padėkliukas
- 4c. Kavos pupelių talpos dangtelis
5. Valdymo skydelis
6. Ištekėjimo vamzdelis
7. Puodelių laikiklio grotelės
8. Pilno lašėjimo padėkliuko indikatorius
9. Lašėjimo padėkliukas
10. Vandens talpa
11. Maltos kavos stalčiukas
12. Virimo prietaisas
13. Kavos tirščių stalčiukas
14. Serviso durelės
15. Automatinis pieno putos ruošimo įrenginys
16. Automatinio pieno putos ruošimo įrenginio įsiurbimo vamzdelis
17. Elektros laido lizdas
18. Energijos įjungimo mygtukas
19. Kavos malūnėlio reguliavimo raktelis + maltos kavos samtelis
20. Valymo šepetėlis
21. Alyva virimo prietaisui
22. Elektros energijos tiekimo laidas
23. Vandens kietumo testo juostelė
24. Espresso virimo mygtukas
25. Kavos virimo mygtukas
26. Kapučino / karšto vandens mygtukas
27. "Aroma" – maltos kavos mygtukas
28. MENU mygtukas
29. Įjungimo / išjungimo mygtukas
30. Kalkių nuosėdų šalinimo skystis (parduodama atskirai)
31. Filtras (INTENZA+) (parduodama atskirai)
32. Apsauginis dangtelis
33. Karšto vandens / garų vamzdelis + guminė rankenėlė automatiniam pieno putos ruošimo įrenginiui

Aparato pakuotė

Originali pakuotė buvo sukurta taip, kad apsaugotų aparatą transportavimo metu. Rekomenduojame ją išsaugoti, jei reiktų prietaisą transportuoti ateityje.

Aparato įdiegimas

1. Išimkite lašėjimo padėkliuką su grotelėmis iš pakuotės.
2. Išimkite aparatą iš pakuotės.
3. Geriausiam naudojimui, rekomenduojame:
 - Pasirinkti saugų, lygų paviršių, kur nėra pavojaus jį nuversti arba susižeisti.
 - Pasirinkti vietą, kuri yra pakankamai apšviesta, švari ir yra netoli elektros lizdo.
 - Palikti minimalius atstumus nuo aparato šonų, kaip parodyta iliustracijoje.
4. Įdėkite lašėjimo padėkliuką (išorinį) su grotelėmis į aparatą. Įsitinkite, kad jis yra teisingai įdėtas.

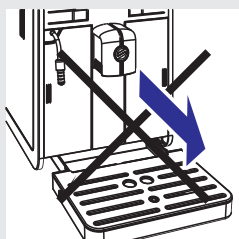
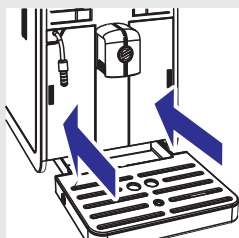
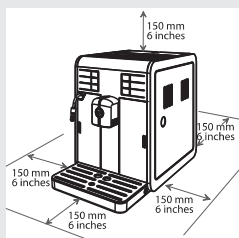

Pastaba:

Lašėjimo padėkliuke surenkamas vanduo, ištekantis per lataką kiekvieno skalavimo / savaiminio valymo ciklo metu, taip pat kava, kuri gali išsipilti gėrimo ruošimo metu. Ištuštinkite ir išplaukite lašėjimo padėkliuką kasdien, bei kaskart pakilus pilno lašėjimo padėkliuko indikatoriumi.

Atsargiai:

NIEKUOMET neišimkite lašėjimo padėkliuko vos įjungę aparatą. Palaukite keletą minučių, kol aparatas atliks skalavimo / savaiminio valymo ciklą.

Pasiruošimas naudojimui

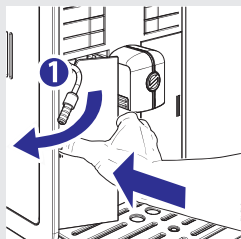

5. Švelniai paspauskite vandens talpos durelių šoną, norėdami atpalaiduoti rankenėlę.

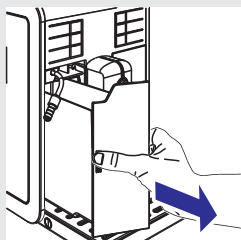

6. Išimkite vandens talpą laikydami už rankenėlės.

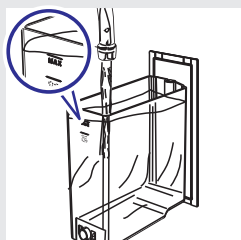

7. Perskalaukite vandens talpą švairiu vandeniu.
8. Užpildykite vandens talpą šviežiu vandeniu iki MAX žymos ir įstatykite atgal į aparatą. Įsitinkite, kad jis yra pilnai įstatytas.

! Atsargiai:

Niekuomet neužpildykite vandens rezervuaro šiltu, karštu, gazuotu vandeniu ar jokių kitų skysčių, nes taip galite sugadinti talpą ir aparatą.

☰ Pastaba:

Visuomet neškite pilną vandens talpą taip, kaip parodyta paveikslėlyje.

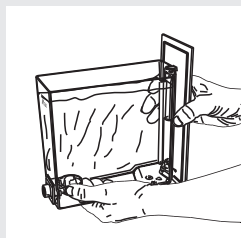

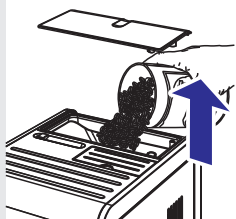

9. Nuimkite pupelių talpos dangtelį. Lėtai supilkite kavos pupeles į piltuvą.

Pastaba:

Kavos pupelių malūnėlyje yra padėkliukas, kuris malimo metu vibruoja. Tokiu būdu pupelės lengviau patenka į malūnėlį.

! Atsargiai:

Į kavos pupelių piltuvą galima pilti tik kavos pupeles. Malta kava, tirpi kava, karamelizuota kava ar bet kas kitas gali sugadinti prietaisą.

10. Uždėkite kavos pupelių talpos dangtelį.

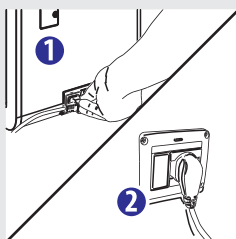

11. Įstatykite elektros laido kištuką į lizdą aparato gale.

12. Įjunkite kištuką kitame laido gale į elektros lizdą su tinkama įtampa.

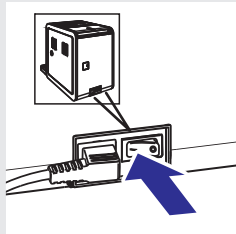

13. Paspauskite įjungimo mygtuką į "I" poziciją, kad įjungtumėte aparatą. Raudona lemputė prie "⏻" mygtuko mirksi.

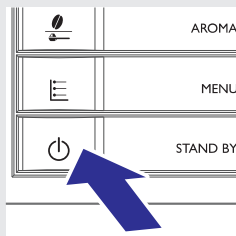

14. Norėdami įjungti aparatą, tiesiog paspauskite "⏻" mygtuką. Valdymo skydelyje nurodoma, kad reikia užpildyti vandens ratą.



Aparato naudojimas pirmą kartą

Naudojantis aparatu pirmą kartą, būtina atlikti šiuos veiksmus:

- 1) Užpildyti vandens ratą.
- 2) Aparatas atliks automatinį skalavimo / savaiminio valymo ciklą.
- 3) Jūs turite atlikti neautomatinį skalavimo ciklą.

Vandens rato užpildymas

Šio proceso metu šviežias vanduo teka per vidinį aparato vandens ratą ir aparatas sušyla. Tai užtrunka keletą minučių.

1. Pastatykite indą po garų vamzdeliu.

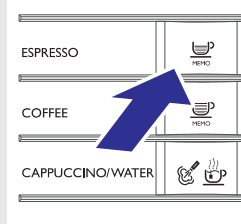
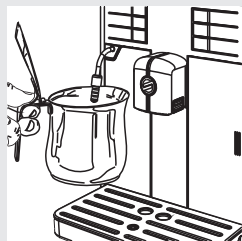

2. Spauskite “” mygtuką, norėdami pradėti ciklą. Aparatas pradeda automatinį rato užpildymą, išleidžiamas vandens per garų vamzdelį.



Geltona

3. Juostelė po piktograma nurodo veiksmo progresą. Kai procesas baigiamas, aparatas nustoja leisti vandenį automatiškai.

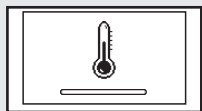

Geltona

4. Valdymo skydelyje rodoma aparato apšilimo piktograma.

Automatinis skalavimo / savaiminio valymo ciklas

Kai apšilimas baigiamas, aparatas automatiškai atlieka skalavimo / savaiminio valymo ciklą vidiniam ratui su šviežiu vandeniu. Tai užtrunka mažiau nei minutę.

1. Pastatykite indą po ištekėjimo lataku, kad surinktų nedidelį kiekį išleidžiamo vandens.



Geltona

2. Šis puslapis parodomas. Palaukite, kol ciklas automatiškai baigsis.

Pastaba:

Vandens išleidimą galite sustabdyti paspaudę „“ mygtuką.



Žalia

3. Kai aukščiau aprašyti žingsniai atliekami, aparatas parodo šį ekraną. Dabar jūs galite pereiti prie neautomatinio skalavimo ciklo.

Neautomatinis skalavimo ciklas

Tai jūs turite padaryti, kai naudojate aparatą pirmą kartą. Šio proceso metu kavos virimo ciklas yra aktyvuojamas ir šviežias vanduo teka per vandens ratą. Tai užtrunka keletą minučių.

1. Pastatykite indą po ištekėjimo lataku.



Aparato naudojimas pirmą kartą



Žalia

2. Įsitikinkite, kad aparatas rodo šį langą.



Žalia

3. Pasirinkite maltos kavos funkciją paspausdami “☕” mygtuką. Aparatas rodo šią piktogramą.

Pastaba:

Nedėkite maltos kavos į skyrelį.

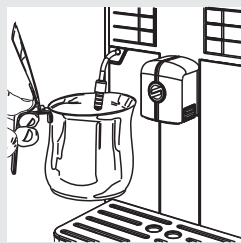

4. Spauskite “☕” mygtuką. Aparatas pradeda leisti vandenį.

5. Kai veiksmas baigiamas, ištuštinkite indą. Pakartokite 1-4 žingsnius du kartus, tuomet pereikite prie 6 žingsnio.

6. Pastatykite indą po garų vamzdeliu.

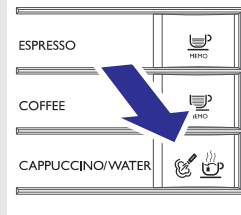

7. Spauskite “☕” mygtuką. Aparatas rodo šį langą.



Žalia

8. Spauskite “☰” MENU mygtuką, norėdami pradėti leisti karštą vandenį.

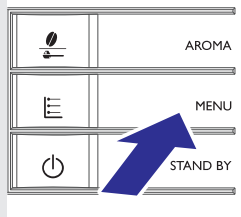

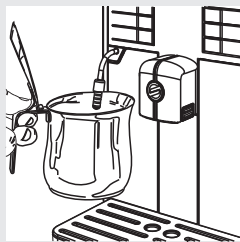

9. Kai karštas vanduo išleidžiamas, išimkite ir ištuštinkite indą.



Raudona

10. Pakartokite 7-9 žingsnius, kol pasirodys piktograma, nurodanti, kad nebėra vandens.



Pastaba:

Neautomatinio skalavimo ciklą galite nutraukti paspaudę „“ mygtuką.

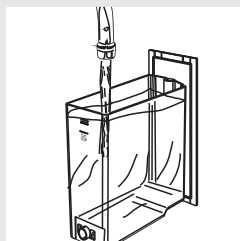

11. Galiausiai, užpildykite vandens talpą iki MAX žymos. Dabar aparatas yra paruoštas naudoti. Pamatysite langą, kaip parodyta kairėje.



Žalia



Pastaba:

Jei aparatas nebuvo naudojamas bent dvi savaites, jis automatiškai atliks pradinį skalavimo / savaiminio valymo ciklą. Po to jums reikės atlikti neautomatinį skalavimo ciklą, kaip aprašyta aukščiau.

Automatinis skalavimo / savaiminio valymo ciklas inicijuojamas automatiškai, jei aparatas buvo budėjimo režime arba išjungtas ilgiau nei 15 minučių.

Kai šis ciklas baigiamas, jūs galite virti kavą.

Vandens kietumo matavimas ir programavimas

Vandens kietumo matavimas yra labai svarbus norint teisingai naudotis "INTENZA+" filtru bei žinoti, kaip dažnai reikia šalinti kalkių nuosėdas (norėdami daugiau sužinoti apie vandens filtrą, skaitykite kitą skyrių).

Norėdami pamatuoti vandens kietumą, atlikite žingsnius, aprašytus žemiau.

1. Vandens kietumo matavimo juostelę, pridėtą prie aparato, įmerkite į vandenį vienai sekundei.

Pastaba:

Juostelė yra tinkama tik vienam vandens kietumo pamatavimui.

2. Palaukite vieną minutę.

3. Patikrinkite, kiek kvadratėlių pakeitė spalvą į raudoną, tuomet žiūrėkite lentelę.

Pastaba:

Skaičiai ant testo juostelės atitinka vandens kietumo nustatymus.

Detaliau:



1 = 1 (labai minkštas vanduo)

2 = 2 (minkštas vanduo)

3 = 3 (kietas vanduo)

4 = 4 (labai kietas vanduo)

Raidės atitinka žymes, kurios yra pateiktos ant "INTENZA+" vandens filtro apačios (žiūrėkite kitą skyrių).

4. Spauskite " MENU" mygtuką ir verskite puslapius spausdami " MENU" mygtuką, kol ši piktograma parodoma.

Pastaba:

Aparatas yra nustatytas standartiniam vandens kietumui, kuris yra tinkamiausias daugumai vandens tipų.

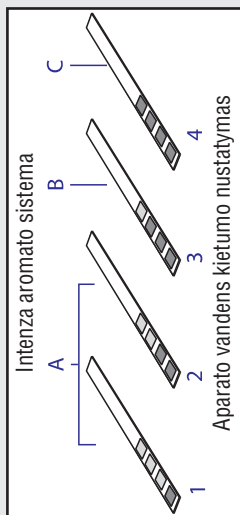
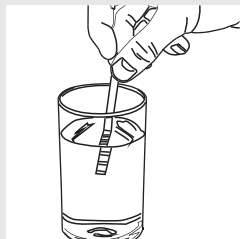

Žalia

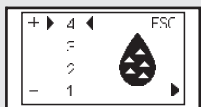

Geltona

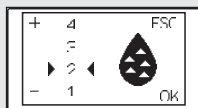

Geltona



Žalia

5. Spauskite “☕_{MEMO}” mygtuką, norėdami padidinti reikšmę, arba “☕_{MEMO}” mygtuką, norėdami sumažinti kietumo reikšmę.
6. Spauskite “☰” **MENU** mygtuką, norėdami patvirtinti nustatymą.

7. Spauskite “☕” mygtuką, norėdami išeiti iš programavimo meniu. Aparatas rodo šį langą ir yra paruoštas virti kavą.

“INTENZA+” vandens filtro įdiegimas

Mes rekomenduojame įdiegti “INTENZA+” vandens filtrą, nes tai apsaugo nuo kalkių nuosėdų kaupimosi ir išsaugo intensyvesnį skonį jūsų espresso kavai.

INTENZA + vandens filtrą galima įsigyti atskirai. Norėdami sužinoti daugiau, žiūrėkite skyrių apie priežiūros produktus šioje naudojimosi instrukcijų knygelėje.

Vanduo yra esminė kiekvienos espresso kavos dalis, taigi yra svarbiausia visuomet jį profesionaliai filtruoti. “INTENZA+” filtro naudojimas apsaugos nuo mineralinių nuosėdų kaupimosi ir pagerins jūsų vandens kokybę.

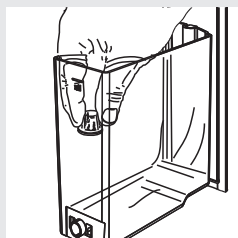

1. Išimkite mažą baltą filtrą iš vandens talpos ir padėkite jį sausoje vietoje.

Aparato naudojimas pirmą kartą

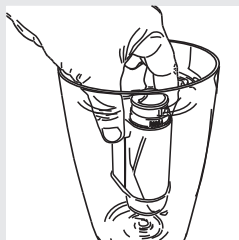

2. Išimkite "INTENZA+" vandens filtrą iš pakuotės ir įstatykite jį vertikaliai (angomis į viršų) į šaltą vandenį ir švelniai paspauskite šonus, kad išėitų oro burbulai.

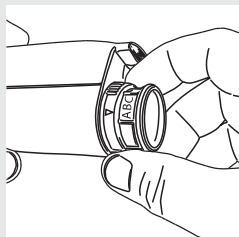

3. Nustatykite filtrą pagal vandens kietumo matavimą (žiūrėkite prieš tai esantį skyrių) bei nurodytą ant filtro apačios:
A = minkštas vanduo – atitinka 1 arba 2 testo juostelėje
B = kietas vanduo (standartas) – atitinka 3 testo juostelėje
C = labai kietas vanduo – atitinka 4 testo juostelėje



4. Įstatykite filtrą į tuščią vandens rezervuarą. Paspauskite, kol gerai įsitvirtins.
5. Užpildykite vandens talpą šviežiu geriamuoju vandeniu ir įstatykite atgal į aparatą.
6. Išleiskite visą vandens talpą, naudodami karšto vandens funkciją (žiūrėkite skyrių "Karšto vandens ruošimas").
7. Vėl užpildykite vandens talpą.



Žalia

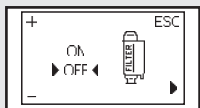

Geltona

8. Spauskite "☰" **MENU** mygtuką ir verskite puslapius spausdami "☰" **MENU** mygtuką, kol ši piktograma parodoma.

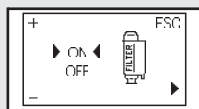

Geltona

9. Spauskite “☕” mygtuką, norėdami pasirinkti “ON” (Įjungta) ir spauskite “☰” **MENU** mygtuką, norėdami patvirtinti.



Žalia

10. Spauskite “☕” mygtuką, norėdami išeiti. Aparatas rodo šį langą ir yra paruoštas virti kavą.

Tokiu būdu aparatas yra suprogramuojamas jums pranešti, kai reikės pakeisti “INTENZA+” vandens filtrą.

“INTENZA+” vandens filtro keitimas

Kai “INTENZA+” vandens filtrą reikia keisti, ši piktograma rodoma.



Geltona

1. Pakeiskite filtrą, kaip aprašyta ankstesniame skyriuje.

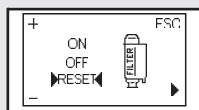

Geltona

2. Spauskite “☰” **MENU** mygtuką ir verskite puslapius spausdami “☰” **MENU** mygtuką, kol ši piktograma parodoma.

3. Pasirinkite nustatymą “RESET” (Perkrauti). Spauskite “☰” **MENU** mygtuką, norėdami patvirtinti.

Aparato naudojimas pirmą kartą



Žalia

4. Norėdami išeiti, spauskite “☺” mygtuką. Aparatas rodo šį langą ir yra paruoštas virti kavą.

Aparatas dabar yra suprogramuotas naudoti naują “INTENZA+” filtrą.

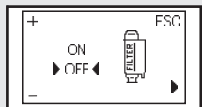

Geltona

Pastaba:

Jei filtras yra įdiegtas ir jūs norite jį išimti (bet nepakeisti), pasirinkite nustatymą OFF (Išjungti).

Jei nenaudojate “INTENZA+” vandens filtro, įstatykite mažą baltą filtrą, kurį prieš tai išėmėte iš vandens talpos.

Kavos pupelių keitimas

Šiame aparate yra išimama kavos pupelių talpa, kad jūs galėtumėte lengvai keisti naudojamų kavos pupelių tipą ir mėgautis skirtingu kavos skoniu.

Pastaba:

Jūs taip pat galite nusipirkti papildomą kavos pupelių talpą kaip priedą (CA6803). Norėdami apsaugoti kavos pupelių skonį, jūs galite laikyti jas kavos pupelių talpoje šaldytuve.

Kavos pupelių talpos išėmimas

Norėdami išimti kavos pupelių talpą, atlikite šiuos veiksmus:

1. Pastumkite jungiklį į “☑” poziciją.

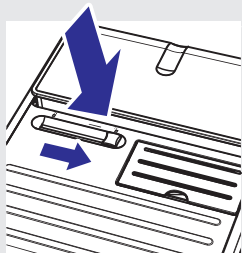

Atsargiai:

Gali nutikti, kad jungiklio negalėsite pasukti, nes jį blokuoja kavos pupelės. Tokiu atveju pasukinkite jungiklį pirmyn ir atgal, kol pupelės bus pašalintos.

Kavos pupelių keitimas

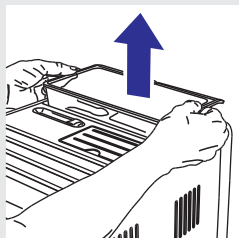

2. Pakelkite kavos pupelių talpos šonus abiem rankomis, kaip parodyta paveikslėlyje.

! Atsargiai:

Nebandykite išimti kavos pupelių talpos kitu būdu, kad neišbarstytumėte kavos pupelių.

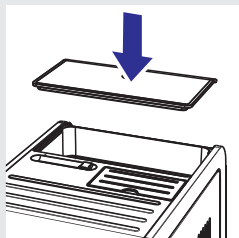

3. Išėmę talpą, uždėkite apsauginį dangtelį ant aparato, kad jame nesikauptų dulkės.

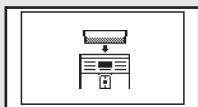

Raudona

☰ Pastaba:

Jei įjungiate aparatą, kai kavos pupelių talpa yra išimta, ši piktograma yra rodoma. Pirmiausia reikia įdėti kavos pupelių talpą.

Kavos pupelių talpos įdėjimas

Norėdami įstatyti kavos pupelių talpą, atlikite žingsnius, aprašytus žemiau.

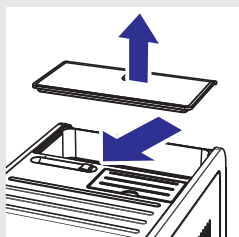

1. Nuimkite apsauginį dangtelį nuo aparato.
2. Pastumkite jungiklį į "☑" poziciją.

Kavos pupelių keitimas

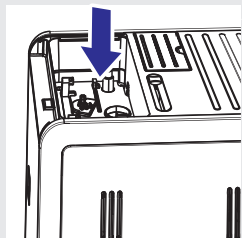

3. Išimkite kavos pupeles, jei jų yra, iš kavos malūnėlio skyrelio.

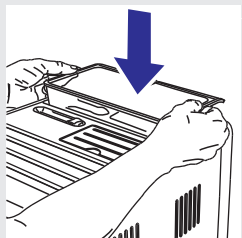

4. Įstatykite kavos pupelių talpą į skyrelį, kaip parodyta paveikslėlyje.

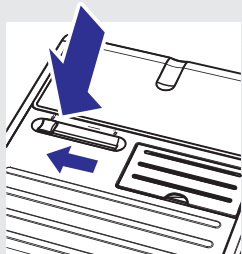

5. Pastumkite jungiklį į “” poziciją.

Įspėjimas:

Atkreipkite dėmesį, kad pakeitus kavos mišinį ir naudojant kavą be kofeino, jo pėdsakų dar gali likti net ir atlikus kavos pupelių pašalinimo ciklą.

Kavos pupelių pasirinkimas







Ši funkcija leidžia jums optimizuoti malimą pasirinktoms kavos pupelėms.



Žalia



Geltona

1. Spauskite “” **MENU** mygtuką ir verskite puslapius spausdami “” **MENU** mygtuką, kol ši piktograma parodoma.
2. Spauskite “” arba “” mygtuką, norėdami pasirinkti kavos pupelių tipą.
3. Spauskite “” **MENU** mygtuką, norėdami patvirtinti.
4. Norėdami išeiti, spauskite “” mygtuką.

Aparatas dabar yra suprogramuotas optimizuoti jūsų kavos pupelių malimą.

Ekrane rodomas pasirinktas kavos pupelių tipas, kai aparatas yra pasiruošęs virimui.



Žalia

– “ARABICA” kavos pupelėms



Žalia

– “ROBUSTA” kavos pupelėms



Žalia

– “MIX” kavos pupelėms

Kavos pašalinimo ciklas

Jei norite pakeisti kavos pupeles, rekomenduojame ištuštinti kavos kanalą ir malūnėlį. Tokiu būdu jūs jausite pilną naujų kavos pupelių skonį. Norėdami tai atlikti, sekite nurodymus žemiau.

1. Įstatykite kavos pupelių talpą su naujomis kavos pupelėmis.



Žalia

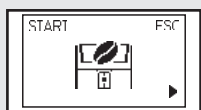

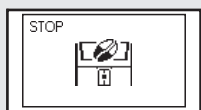

Geltona

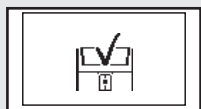

Geltona



Žalia

2. Spauskite “” **MENU** mygtuką ir verskite puslapius spausdami “” **MENU** mygtuką, kol ši piktograma parodoma.
3. Spauskite “” mygtuką.

4. Aparatas atlieka du malimo ciklus, nevirsdamas kavos.

Pastaba:

Jūs galite sustabdyti malimo ciklą anksčiau paspaudę “” mygtuką tarp pirmojo ir antrojo malimo ciklą.

5. Kai malimo ciklai baigiami, ši piktograma yra rodoma.

Pastaba:

Jei jūs neištuštinote kavos kanalo ir malūnėlio, jums reikia išvirti bent du puodelius kavos, kad pajustumėte naujo kavos pupelių mišinio skonį.

Įspėjimas:

Atkreipkite dėmesį, kad pakeitus kavos mišinį ir naudojant kavą be kofeino, jo pėdsakų dar gali likti net ir atlikus kavos pupelių pašalinimo ciklą.

Šis aparatas leidžia atlikti kai kuriuos pakeitimus, kad galėtumėte virti geriausią įmanomą kavą.

Saeco prisitaikanti sistema

Kava yra natūralus produktas ir jo savybės gali kisti priklausomai nuo kilmės, mišinio bei skrudinimo. Saeco kavos aparate yra įdiegta savireguliacinė sistema, kuri leidžia naudoti visus įmanomus kavos tipus (nekaramelizuotus).

Aparatas automatiškai pasireguliuoja išviręs keletą puodelių kavos, kad optimizuotų kavos panaudojimą, užtikrintų optimalų maltos kavos suspaudimą.

Kavos malūnėlio reguliavimas

Keraminiai malūnėliai visuomet garantuoja tikslų bet kokio kavos mišinio sumalimą ir rupumą kiekvienam kavos mišiniui.

Tai leidžia išlaikyti pilną aromatą ir mėgautis tikru itališku skoniu kiekviename puodelyje.



Įspėjimas!

Malūnėlyje yra detalių, kurios gali būti pavojingos, tad neikiškite į jį pirštu ir / ar kitų objektų. Malūnėlį reguliuokite tik naudodami pridedamą malūnėlio reguliavimo raktelį.

Jūs galite reguliuoti keraminius malūnėlius, norėdami nustatyti jums patinkantį kavos malimą.

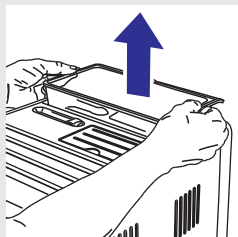

1. Išimkite kavos pupelių talpą, kaip aprašyta skyriuje "Kavos pupelių talpos išėmimas".

Reguliavimas

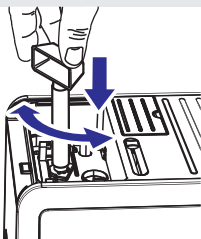

2. Paspauskite ir pasukite malūnėlio reguliavimo jungiklį po kavos pupelių talpa per vieną padalą. Naudokite prie aparato pridėdamą kavos malūnėlio reguliavimo raktelį. Skirtumą pajusite išvirę 2-3 puodelius kavos.

Įspėjimas:

Nesukite malūnėlio daugiau kaip per vieną padalą, kad nesugadintumėte jo.

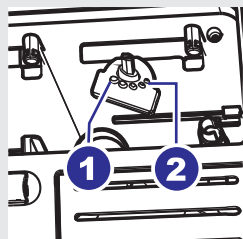

3. Žymės ant kavos malūnėlio dangtelio nurodo malimo rupumo nustatymą. Jūs galite pasirinkti iš 5 skirtingų nustatymų, kur 1 pozicija reiškia rupesnę malimą ir švelnesnę kavos skonį, o 5 pozicija reiškia smulkų malimą ir stipresnę skonį.

Kai nureguliuojate kavos malūnėlį smulkesniam malimui, jūsų kava bus stipresnė. Jei norite švelnesnės kavos, nustatykite keraminį kavos malūnėlį, kad maltų stambiau.



Kavos stiprumo reguliavimas





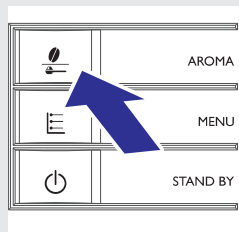

Pasirinkite savo mėgstamiausią kavos mišinį ir pareguliuokite malamos kavos kiekį, kad atitiktų jūsų skonį. Jūs taip pat galite pasirinkti maltos kavos funkciją.

Pastaba:

Reguliuoti reikia prieš verdant kavą.



Jūs turite penkis pasirinkimus, kuriuos galite keisti spausdami “” mygtuką. Kaskart paspaudus mygtuką “”, stiprumas pasikeičia vienu laipsniu, priklausomai nuo pasirinkto kiekio:

-  = ypatingai švelni kava;
-  = švelni kava;
-  = vidutinio stiprumo kava;
-  = stipri kava;
-  = ypatingai stipri kava;
-  = malta kava.



Ištekėjimo vamzdelio reguliavimas

Ištekėjimo vamzdelio aukštis gali būti reguliuojamas, kad geriau atitiktų jūsų naudojamų puodelių dydį.

Rankiniu būdu pastumkite ištekėjimo vamzdelį aukštyn ar žemyn norėdami pareguliuoti jo aukštį, laikydami jį pirštais, kaip parodyta paveikslėlyje.

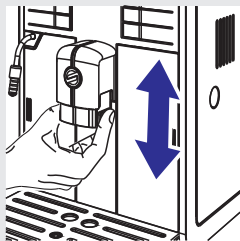

Rekomenduojamos pozicijos yra:

Mažiams puodeliams;

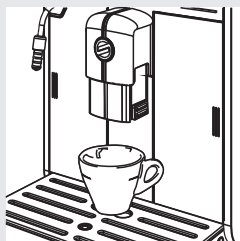

Dideliems puodeliams;



LatteMacchiato kavos stiklinėms;

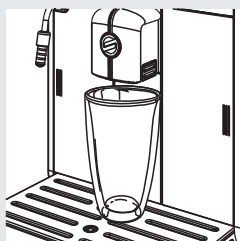

Norint vienu metu virti dvi porcijas kavos, jūs galite padėti du puodelius po ištekėjimo vamzdeliu.

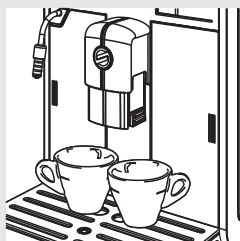

Kavos porcijos dydžio reguliavimas

Aparatas leidžia jums reguliuoti, koks kavos kiekis verdamas ar pieno pašildomas, pagal savo skonį ir puodelių dydį.

Kiekvieną kartą „MEMO“ arba „MEMO“ mygtukas yra paspaudžiamas, aparatas išverda nustatytą gėrimo kiekį. Kiekvieną mygtuką galima individualiai programuoti tam tikram nustatymui.

Ši procedūra aprašo „MEMO“ mygtuko programavimą.

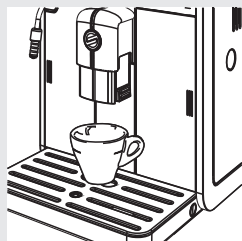

Žalia

1. Padėkite puodelį po ištekėjimo vamzdeliu.

2. Nuspauskite palaikykite „MEMO“ mygtuką, kol „MEMO“ piktograma yra parodyta, tuomet atleiskite mygtuką. Aparatas persijungia į programavimo režimą. Aparatas pradeda virti kavą.



Žalia

3. Kai pageidaujamas kavos kiekis pasiektas, spauskite „MEMO“ mygtuką.

Dabar „MEMO“ mygtukas yra užprogramuotas. Kiekvieną kartą jį paspaudus, aparatas virs tą patį espresso kavos kiekį, kurį užprogramavote.



Pastaba:

Norėdami užprogramuoti „MEMO“ mygtuką, atlikite tuos pačius veiksmus. Visuomet naudokite „MEMO“ mygtuką, norėdami sustabdyti kavos virimą, kai pageidaujamas kavos kiekis pasiekiamas, netgi kai programuojate „MEMO“ mygtuką.

Prieš verdant kavą, įsitinkinkite, kad ekrane nerodoma jokių įspėjimo ženklų, bei kad vandens talpa ir kavos pupelių piltuvas yra užpildyti.

Espresso ir įprastos kavos virimas naudojant kavos pupeles

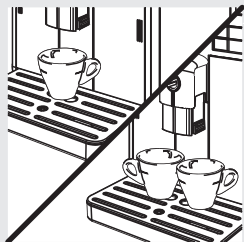

Žalia



Žalia

1. Padėkite vieną ar du puodelius po ištekėjimo vamzdeliu.
2. Norėdami išvirti espresso ar įprastos kavos, spauskite “☕” mygtuką, norėdami pasirinkti pageidaujamą stiprumą.
3. Spauskite “☕_{MEMO}” mygtuką, norėdami paruošti espresso kavos, arba “☕_{MEMO}” mygtuką, norėdami paruošti įprastos kavos.
4. Norėdami paruošti vieną puodelį espresso ar įprastos kavos, spauskite reikiamą mygtuką vieną kartą. Ši piktograma parodoma.
5. Norėdami paruošti du puodelius espresso ar įprastos kavos, spauskite reikiamą mygtuką du kartus. Ši piktograma parodoma.

Pastaba:

Veikimo režime, aparatas automatiškai sumala ir dozuoja reikiamą kavos kiekį. Verdant dvi porcijas espresso, reikalauja dviejų malimo ir virimo ciklų, atliekamų automatiškai.

6. Po virimo ciklo, kava ima bėgti iš ištekėjimo vamzdelio.
7. Kavos virimas automatiškai sustoja, kai nustatytas kiekis pasiekiamas. Spauskite “☕_{MEMO}” mygtuką, norėdami sustabdyti jį anksčiau.



Žalia

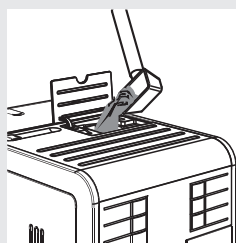

Espresso ir įprastos kavos virimas naudojant maltą kavą



Ši funkcija leidžia jums naudoti maltą kavą arba kavą be kofeino.

Naudojantis šia funkcija, vienu metu galima išvirti tik vieną puodelį kavos.

1. Spauskite “” mygtuką, norėdami pasirinkti maltos kavos funkciją.
2. Pakelkite maltos kavos skyrelio dangtelį ir įdėkite vieną samtelį maltos kavos. Naudokite matavimo samtelį, pridamą prie aparato, tuomet uždėkite maltos kavos skyrelio dangtelį atgal.

Įspėjimas:

Į maltos kavos skyrelį dėkite tik maltą kavą. Kitos medžiagos ar daiktai gali rimtai sugadinti prietaisą. Tokiems gedimams garantija negalioja.

3. Spauskite “” mygtuką, norėdami paruošti espresso kavos, arba “” mygtuką, norėdami paruošti įprastos kavos. Virimo ciklas pradedamas.
4. Po virimo ciklo, kava ima bėgti iš ištekėjimo vamzdelio.
5. Kavos virimas automatiškai sustoja, kai nustatytas kiekis pasiekiamas. Spauskite “” mygtuką, norėdami sustabdyti jį anksčiau.

Baigus virimą, aparatas grįžta į pagrindinį meniu.

Pakartokite aukščiau aprašytus žingsnius, norėdami išvirti daugiau kavos naudojant maltą kavą.

Pastaba:

Jei į skyrelį neįdedama kavos, tik vanduo išbėgs per išleidimo vamzdelį.

Jei kavos per daug, arba du (ar daugiau) kavos samteliai buvo įdėti, aparatas nevirš kavos ir įdėta kava bus pašalinta į maltos kavos stalčiuką.

Įspėjimas:

Nudegimų pavojus! Prieš ruošiant putą, karšto vandens srovelės gali ištikėti. Pieno putos ruošimo įtaisas gali labai įkaisti. Niekuomet nelieskite jo plikomis rankomis. Naudokite atitinkamą apsauginę rankenėlę.

Pastaba:

Naudokite šaltą (5°C / 41°F) pieną, ne liesesnį nei 3%, norėdami užtikrinti optimaliausius rezultatus, kai ruošiate kapučino. Jūs galite naudoti nenugriebtą arba liesą pieną, priklausomai nuo jūsų skonio.

Pastaba:

Jei planuojate ruošti pieno putą iškart įjungę aparatą arba ką tik išvirus kavą, šiek tiek vandens, esančio rate, gali reikėti išleisti. Norėdami tai atlikti, pirmiausia spauskite “☕” mygtuką, po to spauskite “☕”, norėdami keletą sekundžių leisti garus. Po to spauskite “☕”, norėdami sustabdyti. Toliau tęskite nuo 1 žingsnio.

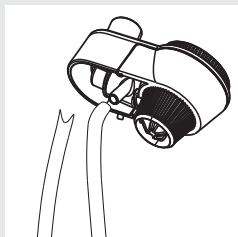

1. Įstatykite įsiurbimo vamzdelį į automatinį pieno putos ruošimo įrenginį.

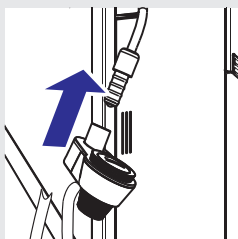

2. Įstatykite automatinį pieno putos ruošimo įrenginį į garų vamzdelį, kol jis gerai įsitvirtina.

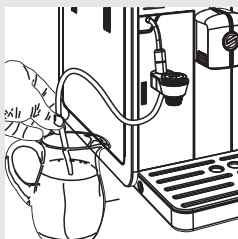

3. Įmerkite įsiurbimo vamzdelį į pieno talpą.

Atsargiai:

Dėl higienos priežasčių, įsitinkinkite, kad įsiurbimo vamzdelio išorinė dalis yra švari.

Pieno putos paruošimas / Kapučino kavos virimas



4. Padėkite puodelį po automatinio pieno putos ruošimo įrenginiu.



5. Spauskite “ ” mygtuką. Aparatas rodo šį langą.



6. Spauskite “” mygtuką, norėdami pradėti ruošti pieno putą.



7. Ši piktograma gali būti rodoma aparato apšilimo fazės metu.

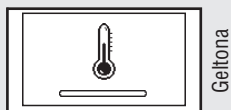

8. Kai ši piktograma rodoma, aparatas pila pieno putą tiesiai į puodelį.



9. Spauskite “” mygtuką, norėdami sustabdyti pylimą.

Pieno putos paruošimas / Kapučino kavos virimas

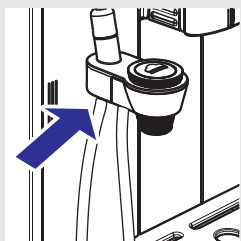

10. Laikymui jūs galite įdėti įsiurbimo vamzdelį taip, kaip parodyta paveikslėlyje.

Pastaba:

Paspaudus “MEMO” mygtuką, užtruks keletą sekundžių, kol aparatas visiškai nustos leisti pieno putą.

11. Norėdami paruošti kapučino kavą, pastatykite puodelį su pieno puta po kavos ištekėjimo lataką ir išvirkite espresso. Žiūrėkite skyrių “Espresso ir įprastos kavos virimas”, norėdami sužinoti daugiau.

Atsargiai:

Kiekvieną kartą paruošus pieno putą, reikia išleisti nedidelį kiekį karšto vandens į indą. Žiūrėkite skyrių “Kasdienis automatinio pieno putos ruošimo įrenginio valymas”, norėdami sužinoti daugiau.

Karšto vandens paruošimas



Žalia

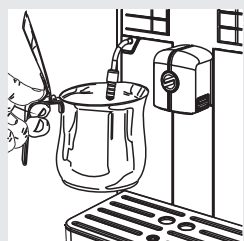

Įspėjimas:

Nudegimų pavojus! Prieš ruošiant karštą vandenį, mažos srovės karšto vandens gali ištekėti. Pieno putos ruošimo įtaisas gali labai įkaisti. Niekuomet nelieskite jo plikomis rankomis. Naudokite atitinkamą apsauginę rankenėlę.

Prieš ruošdami karštą vandenį, įsitinkinkite, kad aparatas yra paruoštas naudoti ir vandens talpa yra užpildyta.

1. Pastatykite indą po garų vamzdeliu.

Karšto vandens paruošimas



2. Spauskite “ ” mygtuką. Aparatas rodo šį langą.

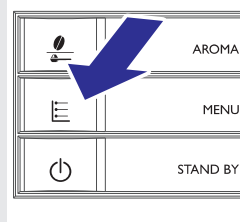

3. Spauskite “” **MENU** mygtuką, norėdami pradėti leisti karštą vandenį.

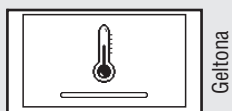

4. Ši piktograma gali būti rodoma aparato apšilimo fazės metu.



5. Prisipilkite pageidaujamą kiekį karšto vandens. Norėdami sustabdyti vandens leidimą, spauskite “” mygtuką.

Kasdienis aparato valymas

! Atsargiai:

Laiku atliekamas valymas ir priežiūra yra labai svarbūs, nes užtikrina, kad jūsų aparatas tarnautų ilgai. Jūsų aparatas nuolat turi kontaktą su drėgme, kava ir kalkių nuosėdas!

Šiame skyriuje detaliai aprašyta, ką reikia atlikti ir kaip dažnai. Jei to nedarysite, galų gale aparatas nustos tinkamai veikti. Tokiu atveju garantija negalios!

☰ Pastaba:

- Naudokite minkštą, drėgną šluostę aparato valymui.
- Indaplovėje galima plauti tik puodelių laikiklio groteles. Visas kitas dalis plaukite drungnu vandeniu.
- Nemerkite aparato į vandenį.
- Nenaudokite alkoholio, tirpiklių ir / ar abrazyvinių priemonių aparato valymui.
- Nedžiovinkite aparato ir / ar jo dalių naudojant mikrobangų ar standartinės krosnelės.

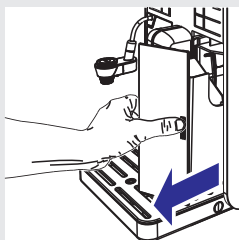
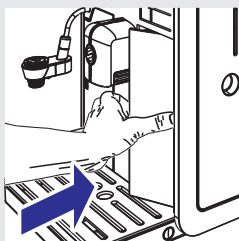

1. Ištuštinkite ir išvalykite kavos tirščių stalčiuką ir lašėjimo padėkliuką kiekvieną dieną įjungę aparatą.

- Švelniai spustelėkite stalčiuko durelių šoną, kad pasirodytų rankenėlė.
- Išimkite maltos kavos stalčiuką traukdami už rankenėlės.

Kiti priežiūros veiksmai gali būti atliekami tik tuomet, kai aparatas yra išjungtas ir atjungtas nuo elektros tinklo.

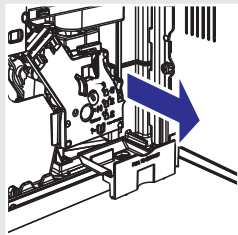

2. Ištuštinkite ir išvalykite kavos tirščių stalčiuką, esantį aparato viduje. Atidarykite serviso dureles, išimkite stalčiuką ir ištuštinkite jį.

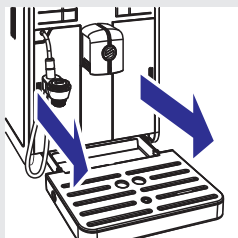

3. Išimkite lašėjimo padėkliuką. Ištuštinkite ir išvalykite jį:

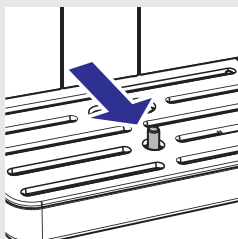

Pastaba:

Išimkite ir išplaukite lašėjimo padėkliuką ir kai pilno padėliuko indikatorius pakyla.

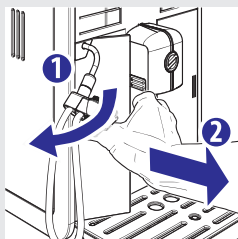

Kasdienis vandens talpos valymas

1. Išimkite mažą baltą filtrą arba "INTENZA+" vandens filtrą (jei įdiegtas) iš vandens talpos ir perplaukite ją šviežiu vandeniu.
2. Įstatykite mažą baltą filtrą arba "INTENZA+" vandens filtrą (jei įdiegtas) atgal į savo vietą švelniai spausdami ir sukdami tuo pačiu metu.
3. Užpildykite vandens talpą šviežiu vandeniu.

Kasdienis automatinio pieno putos ruošimo įrenginio valymas

Labai svarbu išvalyti pieno putos ruošimo įrenginį kasdien arba kaskart panaudojus, nes tai užtikrins švarą ir puikų pieno putos paruošimą.

Įspėjimas:

Nudegimų pavojus! Prieš ruošiant karštą vandenį, mažos srovės karšto vandens gali ištekėti.

Kaskart paruošus pieno putą, jūs turite:

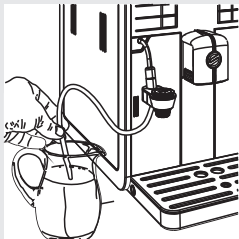



1. Įstatyti įsiurbimo vamzdelį į indą su šviežiu vandeniu.



2. Pastatyti tuščią indą po automatinio pieno putos ruošimo įrenginiu.



Žalia

4. Spauskite “” mygtuką. Aparatas rodo šį langą.
5. Spauskite “” mygtuką, norėdami pradėti leisti garus.



Geltona

6. Ši piktograma gali būti rodoma aparato apšilimo fazės metu.



Žalia

7. Ši piktograma bus rodoma išleidimo fazės metu. Leiskite vandenį per automatinį pieno putos ruošimo įrenginį, kol leidžiamas vanduo taps švarus. Spauskite “” mygtuką, norėdami sustabdyti leidimą.
8. Nuvalykite įsiurbimo vamzdelį drėgna šluoste.

Kassavaitinis aparto valymas

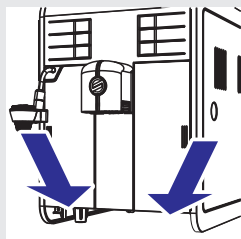

1. Išvalykite lašėjimo padėkliuko įstatymo vietą.

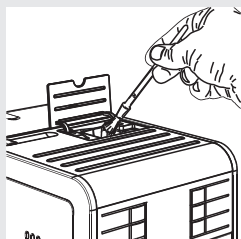

2. Išvalykite maltos kavos skyrelį šepetėliu.

Kassavaitinis virimo prietaiso valymas

Virimo prietaisas turi būti valomas kaskart, kai pripildote kavos pupelių piltuvą arba bent kartą per savaitę.

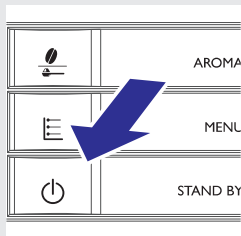

1. Išjunkite aparatą paspausdami "⏻" mygtuką ir atjunkite elektros laidą.

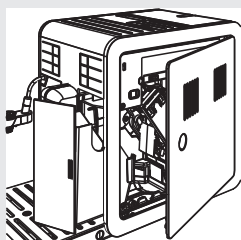

2. Išimkite maltos kavos stalčiuką. Atidarykite serviso dureles.

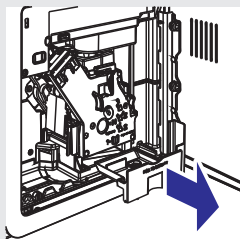

3. Išimkite ir išvalykite kavos tirščių stalčiuką.

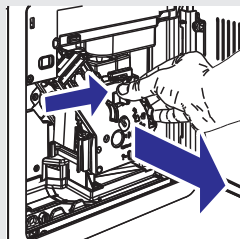

4. Norėdami išimti virimo prietaisą, spauskite "PUSH" mygtuką ir ištraukite jį laikydami už rankenėlės.

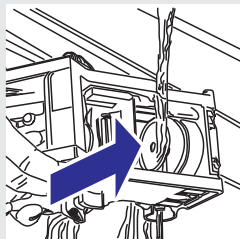

5. Kruopščiai išplaukite virimo prietaisą švariu drungnu vandeniu ir atidžiai išvalykite viršutinį filtrą.

! Atsargiai:

Nenaudokite valiklių ar muilo virimo prietaiso valymui.

6. Leiskite virimo prietaisui pilnai išdžiūti.

7. Kruopščiai išvalykite aparato vidų, naudodami minkštą, sudrėkintą šluostę.

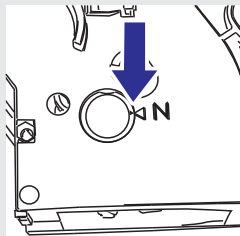

8. Įsitikinkite, kad virimo prietaisas yra tinkamoje pozicijoje, t.y. dvi žymos turi atitikti. Jei jos neatitinka, pereikite prie 9 žingsnio.

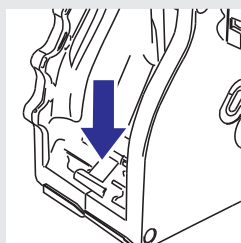

9. Švelniai paspauskite svertį, kol ji ims liestis su virimo prietaiso pagrindu ir dvi žymos, esančios virimo prietaiso šone, atitinka.

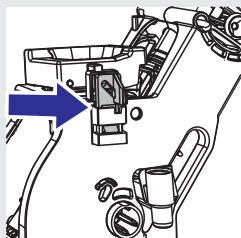

10. Įsitinkinkite, kad kabliukas, skirtas pritvirtinti virimo prietaisą yra teisingoje pozicijoje stipriai paspausdami "PUSH" mygtuką, kol išgirsite spragtelėjimą. Patikrinkite, ar kabliukas yra viršutinėje pozicijoje. Jei ne, pabandykite dar kartą.

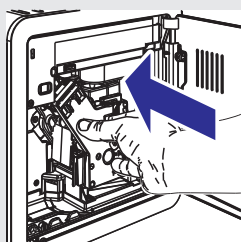
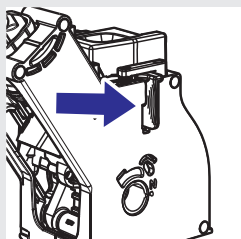

11. Įstatykite virimo prietaisą atgal į vietą, kol jis įsitvirtina, nespausdami "PUSH" mygtuko.

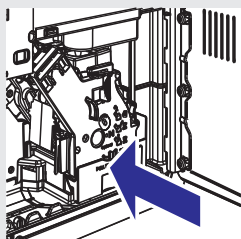

12. Įstatykite kavos tirščių stalčiuką, tuomet uždarykite serviso dureles.
13. Įstatykite maltos kavos stalčiuką.

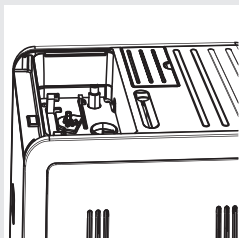

Kassavaitinis kavos pupelių talpos, padėkliuko ir skyrelio valymas

Išvalykite kavos pupelių talpą, padėkliuką ir kavos pupelių malūnėlio skyrelį kartą per savaitę, naudodami šluostę, norėdami pašalinti kavos likučius ar dulkes.

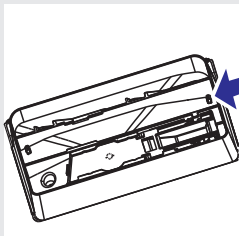

Norėdami išimti padėkliuką, paspauskite kabliukus kavos pupelių talpos apačioje. Tai parodyta paveikslėlyje kairėje.

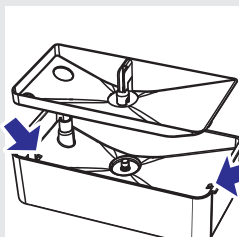

Išvalę, įdėkite padėkliuką atgal į kavos pupelių talpą.

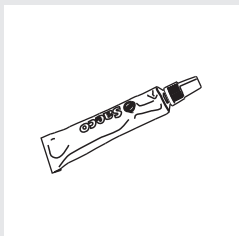

Kasmėnesinis virimo prietaiso sutepimas

Virimo prietaisą reikia sutepti išvirus apie 500 puodelių kavos arba kartą per mėnesį.

Tepalą, skirtą virimo prietaiso sutepimui galite nusipirkti atskirai. Norėdami sužinoti daugiau, žiūrėkite skyrių apie priežiūros produktus šioje naudojimosi instrukcijų knygelėje.

! Atsargiai:

Prieš virimo prietaiso sutepimą, išplaukite jį švariu vandeniu ir išdžiovinkite, kaip aprašyta skyriuje “Kassavaitinis virimo prietaiso valymas”.

Valymas ir priežiūra

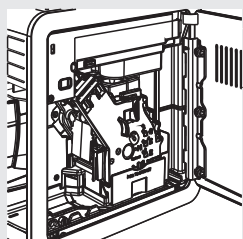
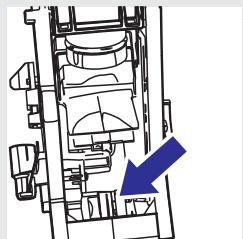
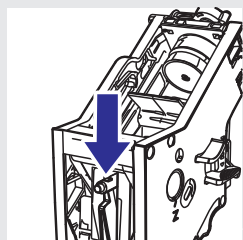
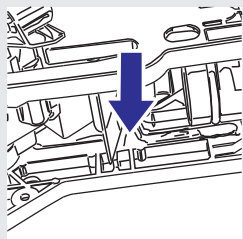
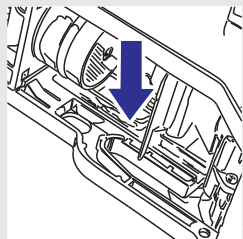

1. Užtepkite tepalo tolygiai ant abiejų pusių žymių.

2. Taip pat sutepkite veleną.

3. Įstatykite virimo prietaisą į jo vietą, kol pilnai įsitvirtins (žiūrėkite skyrių "Kasavaitinis virimo prietaiso valymas"). Įstatykite kavos tirščių padėkliuką.

4. Uždarykite serviso dureles. Įstatykite maltos kavos stalčiuką.

Kasmėnesinis pieno talpos valymas

Kiekvieną mėnesį reikia atlikti kruopštesnį automatinio pieno putos paruošimo įrenginio valymą naudojant Saeco MilkCircuitCleaner priemonę, kad visame rate būtų išvalytos pieno apnašos. MilkCircuitCleaner priemonę galite įsigyti atskirai. Norėdami sužinoti daugiau, žiūrėkite priežiūros produktų puslapį.

Įspėjimas:

Nudegimų pavojus! Prieš leidžiant, vandens srovėlės gali išstikėti.



1. Įsitikinkite, kad automatinis pieno putos paruošimo įrenginys yra tinkamai įdėtas.
2. Supilkite pieno rato valiklį į indą. Pripilkite 0,5 litro šilto vandens ir palaukite, kol priemonė visiškai ištirps.

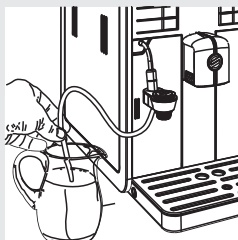

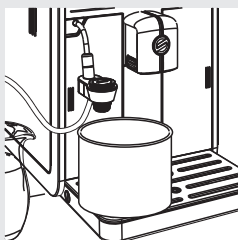

3. Įdėkite įsiurbimo vamzdelį į indą.



4. Pastatykite didelį indą (1,5 litro) po automatinio pieno putos paruošimo įrenginiu.



5. Spauskite “ ” mygtuką. Aparatas rodo šį langą.
6. Spauskite “ ” mygtuką, norėdami pradėti leisti garus.

Žalia



Geltona

7. Ši piktograma yra rodoma aparato apšilimo fazės metu.



Žalia

8. Išleidimo metu, ši piktograma bus rodoma. Kai visas skystis išleidžiamas, spauskite "☺" mygtuką, norėdami sustabdyti leidimą.



Įspėjimas:

Niekuomet negerkite skysčio, išleisto šios procedūros metu.



9. Kruopščiai išskalaukite indą ir pripilkite 0,5 litro šviežio vandens, kuris bus naudojamas skalavimui.

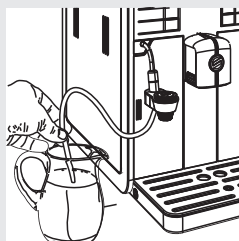

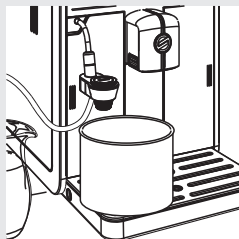

10. Įdėkite įsiurbimo vamzdelį į indą.



11. Ištuštinkite didelį indą ir padėkite jį atgal po automatinio pieno putos paruošimo įrenginiu.



Žalia

12. Spauskite “ ” mygtuką. Aparatas rodo šį langą.
13. Spauskite “” mygtuką, norėdami pradėti leisti garus.



Geltona

14. Ši piktograma gali būti rodoma aparato apšilimo fazės metu.



Žalia

15. Išleidimo metu, ši piktograma bus rodoma. Kai visas skystis išleidžiamas, spauskite “” mygtuką, norėdami sustabdyti leidimą.

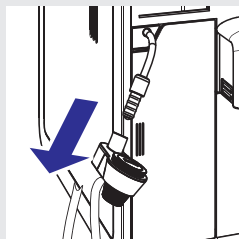

16. Išplaukite visas automatinio pieno putos paruošimo įrenginio dalis, sekdami nurodymus žemiau.
17. Nuimkite automatinį pieno putos paruošimo įrenginį nuo aparato.

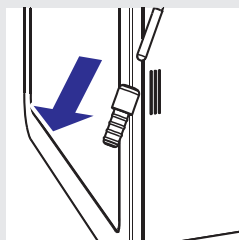

18. Nuimkite guminę rankenėlę nuo garų vamzdelio.

Atsargiai:

Jei ką tik buvo naudotas, garų vamzdelis gali būti karštas.

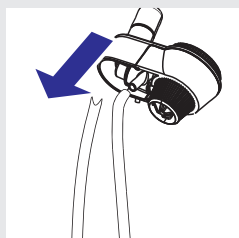

19. Nuimkite įsiurbimo vamzdelį.

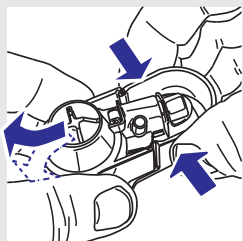

20. Paspauskite automatinį pieno putos paruošimo įrenginį iš abiejų pusių, kaip parodyta paveikslėlyje.

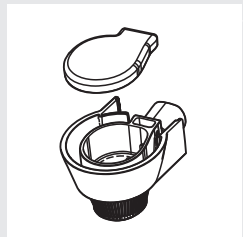

21. Nuimkite guminį dangtelį, kaip parodyta paveikslėlyje.



22. Išplaukite visas dalis šiltu vandeniu.

 **Pastaba:**

Šias dalis taip pat galima plauti indaplovėje.

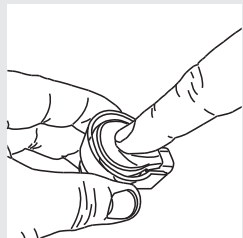

23. Surinkite dangtelį. Įsitinkinkite, kad paspaudėte jo vidurį, kad tvirtai įsistatytų.

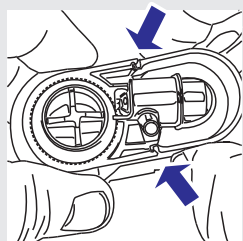

24. Surinkite automatinį pieno putos paruošimo įrenginį. Teisingai įstatykite jį, kaip parodyta paveikslėlyje.

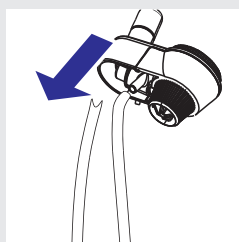

25. Įstatykite įsiurbimo vamzdelį.

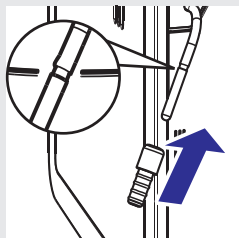

26. Uždėkite guminę rankenėlę ant garų vamzdelio.

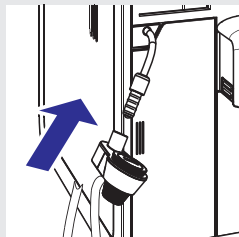

27. Įstatykite automatinį pieno putos paruošimo įrenginį, kol jis įsitvirtins į vietą guminėje rankenėlėje.

! Atsargiai:

Nejstumkite guminės rankenėlės giliau, nei pažymėta vieta. Jei taip nutiks, automatinis pieno putos paruošimo įrenginys neveiks, nes neįsiurbis pieno.

Kasmėnesinis virimo prietaiso valymas naudojant kavos dervų valiklį



Be kasavaitinio valymo, mes rekomenduojame atlikti valymo ciklą su kavos dervų valikliu (CoffeeOilRemover) išvirus 500 puodelių kavos arba kartą per mėnesį. Šis veiksmas užbaigia virimo prietaiso priežiūros procesą.

Kavos dervų valiklį ir priežiūros rinkinį galite nusipirkti atskirai. Norėdami sužinoti daugiau, žiūrėkite skyrių apie priežiūros produktus šioje naudojimosi instrukcijų knygelėje.

! Atsargiai:

Kavos dervų valiklio tabletės yra skirtos tik valymui ir neturi kalkių nuosėdų šalinimo savybių. Norėdami pašalinti kalkių nuosėdas, naudokite kalkių nuosėdų šalinimo priemonę ir sekite nurodymus, esančius skyriuje “Kalkių nuosėdų šalinimas”.

Valymas ir priežiūra



1. Pastatykite indą po ištekėjimo vamzdeliu.

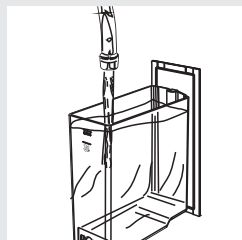

2. Įsitinkite, kad vandens talpa yra užpildyta šviežiu vandeniu iki MAX žymos.

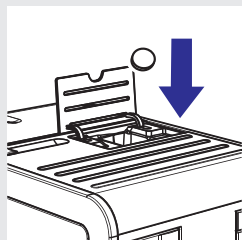

3. Įdėkite kavos dervų valiklio tabletę į maltos kavos skyrelį.



Žalia

4. Spauskite “☕” mygtuką, norėdami pasirinkti maltos kavos funkciją, nepridėdami maltos kavos.

5. Spauskite “☕” mygtuką, norėdami pradėti kavos virimo ciklą.

6. Palaukite, kol aparatas išleis pusę puodelio vandens.

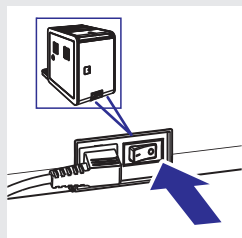

7. Paspauskite įjungimo mygtuką į poziciją “0”.

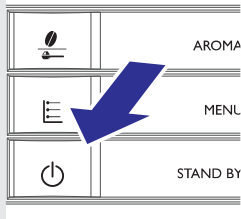

8. Leiskite skysčiui veikti apie 15 minučių. Išpilkite susidariusį vandenį.
9. Paspauskite įjungimo mygtuką į poziciją "I". Įjunkite aparatą paspausdami "⏻" mygtuką. Palaukite, kol baigiamas automatinis skalavimo ciklas.

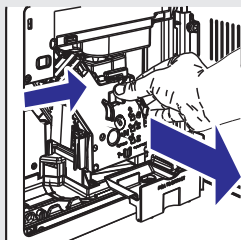

10. Išimkite maltos kavos stalčiuką ir atidarykite serviso dureles. Išimkite kavos tirščių stalčiuką ir virimo prietaisą.

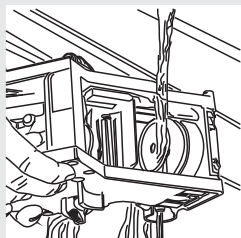

11. Kruopščiai išplaukite virimo prietaisą šviežiu vandeniu.

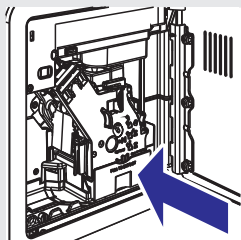

12. Perskalavę virimo prietaisą, įstatykite jį atgal į vietą ir įtvirtinkite (žiūrėkite skyrių "Kassavaitinis virimo prietaiso valymas"). Įstatykite maltos kavos ir kavos tirščių stalčiukus. Uždarykite serviso dureles.



Žalia

13. Spauskite "☕" mygtuką, norėdami pasirinkti maltos kavos funkciją, nepridėdami maltos kavos.
14. Spauskite "MEMO" mygtuką, norėdami pradėti kavos virimo ciklą.
15. Pakartokite 13-14 žingsnius du kartus. Būtinai išpilkite išleistą vandenį.
16. Norėdami išvalyti lašėjimo padėkliuką, įdėkite priemonės tabletę į jį ir pripilkite 2/3 karšto vandens. Leiskite skysčiui veikti apie 30 minučių, tuomet kruopščiai išskalaukite.

Kalkių nuosėdų šalinimas

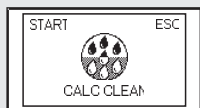

Geltona

Kalkių nuosėdų šalinimo procesas trunka apie 35 minutes.

Kalkių nuosėdos kaupiasi kavos aparate jį naudojant. Jas pašalinti reikia reguliariai, nes jos gali užkimšti vandens ir kavos ratus. Aparatas praneša, parodydamas "CALC CLEAN" žinutę, kuomet kalkių nuosėdų šalinimas yra reikalingas.

! Atsargiai:

Jei nešalinsite kalkių nuosėdų, galų gale jūsų aparatas nustos veikęs tinkamai. Tokiu atveju remontui negalios garantija.



Visuomet naudokite Saeco kalkių nuosėdų šalinimo priemonę, nes ji yra sukurta, kad užtikrintų geresnį aparato veikimą.

Saeco kalkių nuosėdų šalinimo priemonę galite įsigyti atskirai. Norėdami sužinoti daugiau, žiūrėkite skyrių apie priežiūros produktus šioje naudojimosi instrukcijų knygelėje.

⚠ Įspėjimas:

Niekuomet negerkite kalkių nuosėdų šalinimo skysčio ar jokių skysčių, susidarančių kalkių nuosėdų šalinimo proceso metu. Niekuomet nenaudokite acto kalkių nuosėdoms šalinti.

☰ Pastaba:

Neišjunkite aparato kalkių nuosėdų šalinimo proceso metu. Kitu atveju jums reikės iš naujo pradėti kalkių nuosėdų šalinimą.

Norėdami atlikti kalkių nuosėdų šalinimą, atlikite sekančius žingsnius: Prieš šalinant kalkių nuosėdas:

1. Ištuštinkite lašėjimo padėkliuką.
2. Nuimkite automatinį pieno putas paruošimo įrenginį nuo garų / karšto vandens vamzdelio.
3. Išimkite vandens talpą ir "INTENZA+" vandens filtrą (jei įdėtas) ir įstatykite originalų mažą baltą filtrą. Įstatykite vandens talpą į aparatą.

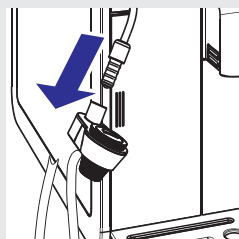
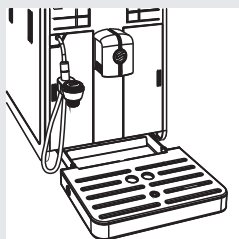

Kalkių nuosėdų šalinimas



Žalia

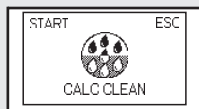

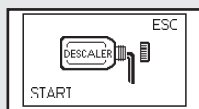

Geltona

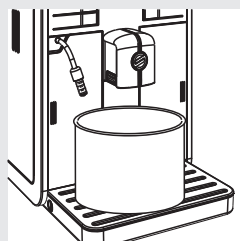
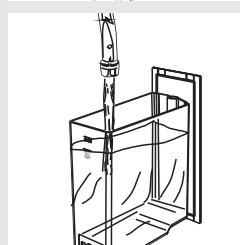
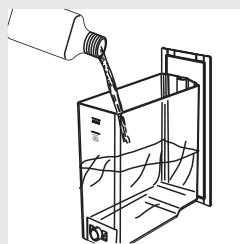

Geltona



4. Spauskite “” **MENU** mygtuką ir verskite puslapius spausdami “” **MENU** mygtuką, kol ši piktograma parodoma.

5. Paspauskite “” mygtuką, norėdami pradėti kalkių nuosėdų šalinimo procesą.

Pastaba:

Jei “” mygtuką paspaudėte per klaidą, spauskite “”, norėdami nutraukti veiksmą.

6. Išimkite vandens talpą ir supilkite visą kalkių nuosėdų šalinimo skystį. Tuomet užpildykite talpą šviežiu vandeniu iki “CALC CLEAN” žymos.

7. Įstatykite vandens talpą atgal į aparatą.

8. Pastatykite didelį indą (1,5 litro) po karšto vandens / garų vamzdeliu ir ištekėjimo lataku.

Kalkių nuosėdų šalinimas

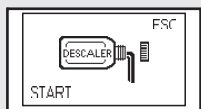

Geltona

9. Spauskite “☕” mygtuką, norėdami pradėti kalkių nuosėdų šalinimo ciklą.

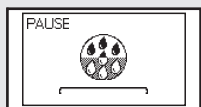

Geltona

10. Aparatas pradės leisti kalkių nuosėdų šalinimo skystį reguliariais intervalais. Juostelė ekrane rodo ciklo progresą.

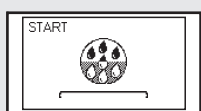

Geltona

Pastaba:

Norėdami ištuštinti indą proceso metu ir padaryti pauzę kalkių nuosėdų šalinimo procedūroje ar trumpam pasišalinti nuo aparato, spauskite “☕” mygtuką. Norėdami tęsti ciklą, spauskite “☕” mygtuką.



Raudona

11. Kai ši piktograma parodoma, vandens talpa yra tuščia.

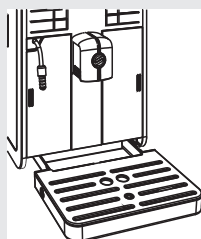

12. Paimkite indą ir ištuštinkite jį.

13. Ištuštinkite lašėjimo padėkliuką ir įstatykite jį atgal.

Kalkių nuosėdų šalinimas

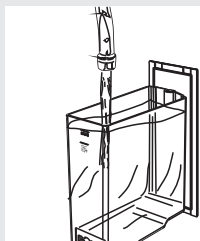

Geltona

14. Išimkite vandens talpą, perskalaukite ją ir užpildykite šviežiu vandeniu iki MAX žymės. Įstatykite atgal į aparatą. Kuomet statote talpą į aparatą, šis langas rodomas.

15. Padėkite indą atgal po karšto vandens / garų vamzdeliu ir ištekėjimo lataką.

16. Spauskite “” mygtuką, norėdami pradėti skalavimo ciklą.



Raudona

17. Kai ši piktograma parodoma, vandens talpa yra tuščia. Pakartokite 12-16 žingsnius. Kai aparatas parodo šią piktogramą vėl, tęskite nuo 18 žingsnio.

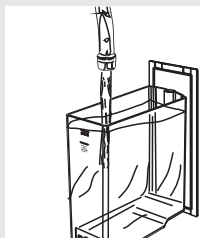

Žalia

18. Kai vandens talpa ištuštėja, išimkite vandens talpą, perskalaukite ją ir užpildykite šviežiu vandeniu iki MAX žymės. Įstatykite atgal į aparatą.

19. Ištuštinkite indą ir padėkite atgal po karšto vandens / garų vamzdeliu ir ištekėjimo lataką.

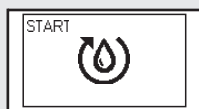

Geltona

21. Spauskite “” mygtuką, norėdami užpildyti ratą.

22. Aparatas dabar atlieka apšilimo ir automatinio skalavimo ciklą, kad pasiruoštų gėrimų ruošimui.

Kalkių nuosėdų šalinimas

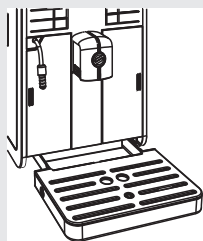

23. Paimkite ir ištuštinkite indą.
24. Ištuštinkite lašėjimo padėkliuką ir įstatykite atgal.
25. Kalkių nuosėdų šalinimo ciklas baigtas.

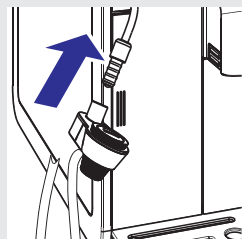

26. Išimkite mažą baltą filtrą ir įstatykite "INTENZA+" vandens filtrą į vandens talpą, jei jį naudojate ir uždėkite pieno putos ruošimo įrenginį.

Pastaba:

Pabaigus kalkių nuosėdų šalinimo ciklą, išplaukite virimo prietaisą, kaip aprašyta skyriuje "Kassavitinis virimo prietaiso valymas".

Skalavimo ciklas yra atliekamas, kad vandens ratas būtų perskalautas tam tikru kiekiu vandens, kad aparatas veiktų tinkamai. Jei vandens talpa neužpildyta iki MAX žymės, aparatui gali reikėti trijų ar daugiau ciklų.

Programavimas

Jūs galite pareguliuoti aparato funkcijas, kad atitiktų jūsų poreikius, naudodamiesi programavimo meniu.

Šie parametrai gali būti keičiami

Kavos temperatūra

Ši funkcija leidžia jums reguliuoti kavos virimo temperatūrą.

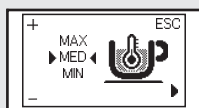

Geltona



Geltona

Kavos pupelių pasirinkimas

Ši funkcija leidžia jums optimizuoti malimą pasirinktoms kavos pupelėms.

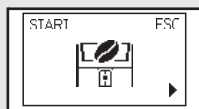

Geltona

Kavos kanalo ištuštinimo ciklas

Ši funkcija leidžia jums ištuštinti kavos kanalą ir malūnėlį prieš keičiant kavos pupeles.



Geltona

Vandens kietumas

Ši funkcija leidžia jums pareguliuoti vandens kietumo nustatymą, pagal vietovę, kurioje gyvenate.

1 = labai minkštas vanduo

2 = minkštas vanduo

3 = kietas vanduo

4 = labai kietas vanduo

Norėdami sužinoti daugiau, žiūrėkite skyrių "Vandens kietumo matavimas ir programavimas".

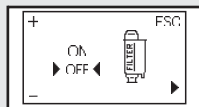

Geltona

"INTENZA+" vandens filtras

Ši funkcija leidžia jums valdyti "INTENZA+" vandens filtrą. Norėdami sužinoti daugiau, žiūrėkite skyrių apie filtrą.

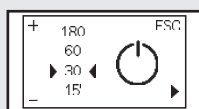

Geltona

Kalkių nuosėdų šalinimo ciklas

Ši funkcija leidžia jums atlikti kalkių nuosėdų šalinimo ciklą.

Geltona

Laikmatis (budėjimo režimas)

Ši funkcija leidžia jums pareguliuoti laiką, po kurio aparatas persijungia į budėjimo režimą baigus paskutinį virimą.

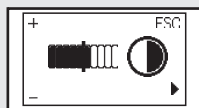

Geltona

Kontrastas

Ši funkcija leidžia jums pareguliuoti ekranėlio kontrastą, kad geriau matytumėte žinutes.

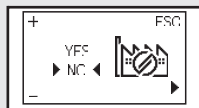

Geltona

Gamykliniai nustatymai

Ši funkcija leidžia jums atkurti visus gamyklinius nustatymus.

Kaip programuoti aparatą

Šiame pavyzdyje yra parodyta kaip programuoti kavos temperatūrą. Elkitės panašiai, norėdami taip pat užprogramuoti kitas funkcijas.

Programavimo meniu galima pasiekti tik tuomet, kai aparatas yra įjungtas ir rodo šį langą.



Žalia

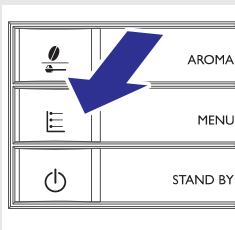

1. Spauskite “” **MENU** mygtuką, norėdami įeiti į meniu.

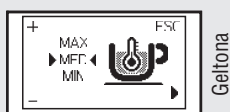

Geltona

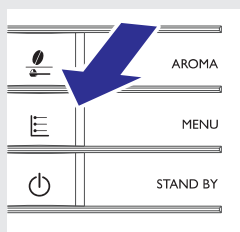

2. Pirmasis puslapis yra parodomas.

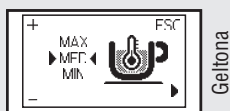

3. Spauskite “” **MENU** mygtuką, norėdami peržiūrėti funkcijas, kol pamatysite kavos temperatūros valdymo funkciją.



Geltona

4. Spauskite “” ir “” mygtukus norėdami padidinti ar sumažinti funkcijos vertę.





Geltona

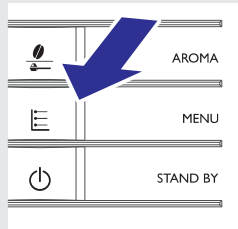

5. Kai nustatymas pakeičiamas, "OK" žinutė pasirodo ekrane. Spauskite "☰" **MENU** mygtuką, norėdami patvirtinti pakeitimą.

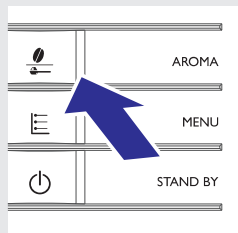

6. Spauskite "☰" mygtuką, norėdami išeiti iš programavimo meniu.

Pastaba:

Aparatas automatiškai išjungia programavimo meniu, jei joks mygtukas nepaspaudžiamas 3 minutes. Pakeitimai, kurie buvo atlikti, bet nepatvirtinti, nebus išsaugoti.

Ekranu simbolių reikšmės

Šiame kavos aparate yra įdiegta spalvų sistema, kad vartotojui būtų lengviau suprasti ekrano signalus.

Piktogramos yra koduotos naudojant šviesoforo principą.

Pasiruošimo signalai (Žalia spalva)



Aparatas yra paruoštas virti kavą naudojant Arabica kavos pupeles.



Aparatas yra paruoštas virti kavą naudojant Robusta kavos pupeles.



Aparatas yra paruoštas virti kavą naudojant kavos pupelių mišinį.



Aparatas yra paruoštas virti kavą naudojant maltą kavą.



Garų ar karšto vandens pasirinkimas.



Ruošiamas karštas vanduo.



Ruošiami garai.

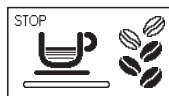

Aparatas ruošia vieną puodelį espreso kavos.



Aparatas ruošia vieną puodelį įprastos kavos.



Aparatas ruošia du puodelius espreso kavos.

Pasiruošimo signalai (žalia spalva)



Aparatas ruošia du puodelius įprastos kavos.



Vyksta kavos ruošimas naudojant maltą kavą.



Aparatas programuoja verdamos kavos kiekį.

Ekranu simbolių reikšmės

Įspėjamieji signalai (Geltona spalva)

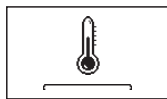

Aparatas šyla, kad pasiruoštų ruošti gėrimus ar karštą vandenį.



Aparatas atlieka skalavimo ciklą. Palaukite, kol ciklas baigsis.



Reikia pakeisti "INTENZA+" vandens filtrą.



Virimo prietaisas perkraunamas, perkrovus aparatą.



Užpildykite kavos pupelių talpą ir iš naujo pradėkite ciklą.



Užpildykite vandens ratą.

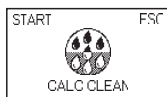

Reikia pašalinti kalkių nuosėdas iš aparato. Spauskite "☺" mygtuką, norėdami pradėti kalkių nuosėdų šalinimo procedūrą. Sekite nurodymus, esančius skyriuje "Kalkių nuosėdų šalinimas".

Jei procedūrą norite atlikti vėliau, spauskite "☺" mygtuką, norėdami toliau naudotis aparatu.

Prašome atkreipti dėmesį, kad jei nešalinsite kalkių nuosėdų, galų gale jūsų aparatas nustos veikti tinkamai. Tokiu atveju remontui negalios garantija.

Ekranu simbolių reikšmės

Ispėjamieji signalai (Raudona spalva)

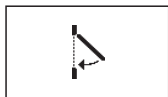

Uždarykite serviso dureles.



Užpildykite kavos pupelių talpą.



Įstatykite virimo prietaisą į aparatą.



Ištuštinkite maltos kavos stalčiuką.



Ištuštinkite maltos kavos stalčiuką ir kavos tirščių stalčiuką.

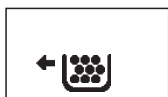

Pilnai įstatykite maltos kavos stalčiuką prieš išjungdami aparatą.



Užpildykite vandens talpą.

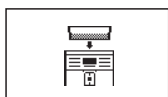

Įstatykite kavos pupelių talpą.

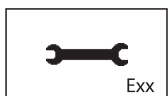

Išjunkite aparatą, palaukite 30 sekundžių ir įjunkite jį vėl. Pabandykite tai padaryti 2-3 kartus. Jei problema neišsprendžia, susisiekite su Philips Saeco pagalbos linija savo šalyje ir pasakykite kodą, rodomą ekrane. Kontaktinę informaciją rasite garantijos buklete arba www.philips.com/support.

Problemy sprendimas

Šiame skyriuje rasite dažniausiai galimas problemas, su kuriomis galite susidurti naudodamiesi aparatu. Jei naudojantis šiais patarimais problemos išspręsti nepavyksta, apsilankykite

www.philips.com/support, kur rasite dažniausiai užduodamų klausimų sąrašą, arba susisiekite su Philips Saeco pagalbos linija jūsų šalyje. Kontaktinę informaciją rasite pridėtame garantijos buklete arba interneto puslapyje **www.philips.com/support**.

Aparato veiksmai	Priežastys	Sprendimai
Aparatas neįsijungia.	Neprijungtas elektros tiekimas. Įjungimo mygtukas nustatytas ties "0"	Prijunkite aparatą prie elektros tinklo. Nustatykite įjungimo mygtuką ties "1".
Lašėjimo padėkliukas užsipildo, nors vanduo neišleidžiamas.	Kartais aparatas automatiškai išleidžia vandenį į lašėjimo padėkliuką, kad suvaldytų skalavimo ciklus ir užtikrintų optimalų aparato veikimą.	Tai yra normalu.
Raudona "☹" piktograma nuolat rodoma aparato ekrane.	Kavos tirščių stalčiukas buvo ištuštintas išjungus aparatą.	Kavos tirščių stalčiuką visuomet reikia ištuštinti, kai aparatas yra įjungtas. Palaukite kol "☹" piktograma bus parodyta, tuomet įdėkite stalčiuką.
Kava yra nepakankamai karšta.	Puodeliai yra šalti.	Pašildykite puodelius naudodami karštą vandenį.
Karštas vanduo nebėga / garai neruošiami.	Karšto vandens / garų vamzdelis yra užsikimšęs arba purvinas.	Naudokite smeigtuką ar adatėlę, norėdami padaryti skylutę kalkių nuosėdų sancaupoje. Įsitikinkite, kad aparatas yra išjungtas ir atvėšęs, prieš atlikdami šį veiksma.
Kava turi mažai putas (žiūrėkite pastabą).	Kavos mišinys yra netinkamas, kava nešviežiai skrudinta arba malimas yra per rupus.	Pakeiskite kavos mišinį arba pareguliuokite kavos malūnėlį kaip aprašyta skyriuje "Kavos malūnėlio reguliavimas".
Aparatas labai ilgai šyla arba išleidžiamo vandens kiekis yra per mažas.	Aparatas yra užterštas kalkių nuosėdomis.	Pašalinkite kalkių nuosėdas.
Negaliu išimti virimo prietaiso.	Virimo prietaisas yra pasislinkęs. Kavos tirščių stalčiukas yra įdėtas.	Įjunkite aparatą. Uždarykite serviso dureles ir įstatykite kavos tirščių stalčiuką. Virimo prietaisas automatiškai grįš į pradinę padėtį. Pirmiausia išimkite kavos tirščių stalčiuką.
Po virimo prietaisu yra daug maltos kavos.	Kava yra netinkama automatiniam aparatams.	Jums gali reikėti pakeisti kavos tipą arba kavos malūnėlio nustatymą.

Problemų sprendimas

Aparato veiksmas	Priežastys	Sprendimai
Aparatas sumala kavos pupeles, bet kava nebėga (žiūrėkite pastabą).	Nėra vandens.	Užpildykite vandens talpą ir užpildykite vandens ratą (žiūrėkite skyrių "Aparato naudojimas pirmą kartą").
	Ištekėjimo vamzdelis yra užsiteršęs.	Užpildykite vandens ratą (žiūrėkite skyrių "Aparato naudojimas pirmą kartą").
	Ratas nėra užpildytas.	Pabandykite išvirti keletą puodelių kavos, kaip aprašyta skyriuje "Saeco prisitaikanti sistema".
	Taip gali nutikti, kai aparatas automatiškai reguliuoja kavos dozę.	Pabandykite išvirti keletą puodelių kavos, kaip aprašyta skyriuje "Saeco prisitaikanti sistema".
	Taip gali nutikti, kai aparatas automatiškai reguliuoja kavos dozę.	Išvalykite ištekėjimo vamzdelį.
Kava yra per silpna (žiūrėkite pastabą).	Kartais nutinka, kai aparatas automatiškai reguliuoja kavos dozę.	Išvirkite keletą puodelių kavos kaip aprašyta skyriuje "Saeco prisitaikanti sistema".
	Kava sumalta per rupiai.	Pakeiskite kavos mišinį arba pereguliuokite kavos malūnėlį kaip aprašyta skyriuje "Kavos malūnėlio reguliavimas".
	Kavos malūnėlio jungiklis yra pasislinkęs.	Pastumkite jungiklį į "☞" poziciją.
Kava verdama lėtai (žiūrėkite pastabą).	Kava sumalta per smulkiai.	Pakeiskite kavos mišinį arba pereguliuokite kavos malūnėlį kaip aprašyta skyriuje "Kavos malūnėlio reguliavimas".
	Ratas yra užsikimšęs.	Atlikite kalkių nuosėdų šalinimo ciklą.
	Ratas yra neužpildytas.	Užpildykite vandens ratą (žiūrėkite skyrių "Aparato naudojimas pirmą kartą").
	Virimo prietaisas yra purvinas.	Išvalykite virimo prietaisą (skyrius "Kassavaitinis virimo prietaiso valymas").
Kava laša iš ištekėjimo vamzdelio.	Kavos ištekėjimo vamzdelis yra užsikimšęs.	Nuvalykite ištekėjimo vamzdelį ir jo angas.
Jungiklis užstrigęs.	Gali būti, kad keletas pupelių užstrigo.	Pastumkite jungiklį ir pakartokite šį judesį, kol pupelės pasišalins.

Problemų sprendimas

Aparato veiksmai	Priežastys	Sprendimai
Negaliu įdėti kavos pupelių talpos.	Ašmenys, esantys po kavos pupelių talpa, yra pasislinkę.	Pastumkite ašmenis iki žymos, kad uždengtų angą.
	Gali būti, kad kavos pupelių talpoje liko keletas pupelių.	Pašalinkite pupeles.
	Jungiklis yra neteisingoje pozicijoje.	Pastumkite jungiklį į atrakinimo poziciją.
Kavos skonis ne toks, kaip turėtų būti naujam pupelių mišiniui.	Neišvalėte kavos pupelių angos ir malūnėlio.	Jūs turite išvirti bent du puodelius kavos, kad pajustumėte skirtumą.
Pieno putą neruošiama.	Automatinis pieno putos ruošimo įrenginys yra įstumtas per giliai. Pieno nejsiurbiamo.	Leiskite automatiniam pieno putos ruošimo įrenginiui atvėsti. Švelniai patraukite jį žemyn. Teisingai įstatykite atgal.
Pieno putą yra per šalta.	Puodeliai yra šalti.	Pašildykite puodelius naudodami karštą vandenį.
“☒” rodoma.	Kavos pupelių talpos jungiklis yra neteisingoje pozicijoje.	Pastumkite jungiklį į “☒” poziciją.
	Kavos pupelių talpa ir padėkliukas yra purvini.	Pašalinkite kavos apnašas nuo kavos pupelių talpos ir padėkliuko (žiūrėkite skyrių “Kassavaitinis kavos pupelių talpos, padėkliuko ir skyrelio valymas”).

Pastaba

Šios problemos gali būti normalios, jei kavos mišinys buvo pakeistas arba aparatas yra tik pradėtas naudoti. Tokiu atveju palaukite, kol aparatas baigs prisitaikymo programą kaip aprašyta skyriuje “Saeco prisitaikanti sistema”.

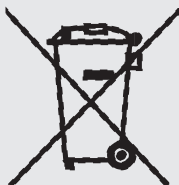

Budėjimo režimas

Saeco visiškai automatinis espresso kavos aparatas yra sukurtas energijos taupymui, kaip pateikta A klasės energijos ženkliniame.

Jei su aparatu nieko nedaroma, po tam tikro laiko, kurį gali nustatyti vartotojas (žiūrėkite skyrių "Aparato programavimas"), aparatas automatiškai išsijungia. Jei buvo gaminti gėrimai, aparatas atlieka skalavimo ciklą.

Budėjimo režime, energijos suvartojimas yra mažesni nei 1 vatvalandė.

Norėdami įjungti aparatą, spauskite "⏻" mygtuką (jei įjungimo mygtukas aparato galinėje dalyje yra "I" pozicijoje). Jei boileris yra šaltas, aparatas atlieka skalavimo ciklą.

Išmetimas

Neišmeskite aparato kartu su buitinėmis atliekomis, kai jis atitarnauja. Perduokite jį į oficialų surinkimo punktą perdirbimui. Taip darydami jūs padėsite apsaugoti aplinką.

- Pakavimo medžiagas galima perdirbti.
- Aparatas: atjunkite aparatą nuo elektros tinklo ir perkirpkite maitinimo laidą.
- Pristatykite aparatą ir maitinimo laidą į aptarnavimo centrą ar atliekų surinkimo įstaigą.

Šis prietaisas atitinka ES direktyvą 2002/96/EC.

Šis simbolis ant produkto ar jo pakuotės nurodo, kad jo negalima išmesti su buitinėmis atliekomis. Jį reikia perduoti į tinkamą atliekų surinkimo centrą elektrinių ir elektroninių prietaisų perdirbimui.

Užtikrindami, kad prietaisu tinkamai atsikratoma, jūs padėsite sumažinti galimas neigiamas pasekmes aplinkai ir žmonių sveikatai, kurias gali sukelti netinkamas elgesys su šiuo prietaisu. Norėdami sužinoti daugiau apie šio prietaiso perdirbimą, susisiekite su savo savivaldybe, atliekų perdirbimo įmone ar parduotuve, kurioje pirkote prietaisą.

Techniniai duomenys

Gamintojas pasilieka teisę keisti techninius duomenis be išankstinio perspėjimo.

Nominali įtampa – Energijos reitingas – Energijos tiekimas	Žiūrėkite etiketę vidinėje serviso durelių pusėje
Korpuso medžiaga	ABS -Termoplastinė medžiaga
Matmenys (plotis x aukštis x gylis)	256 x 350 x 470 mm
Svoris	8,5 kg
Elektros laido ilgis	1,2 m
Valdymo skydelis	Priekinėje dalyje
Puodelio dydis	142
Vandens talpa	1,9 litro – išimamo tipo
Kavos pupelių piltuvo talpa	300 g
Kavos tirščių skyrelio talpa	14
Pompos slėgis	15 barų
Boileris	Nerūdijančio plieno
Saugumo mechanizmai	Terminis saugiklis

Garantija ir aptarnavimas

Garantija

Norėdami sužinoti išsamią informaciją apie garantiją ir susijusias sąlygas, skaitykite atskirai pridėtą garantijos bukletą.

Aptarnavimas

Mes norime užtikrinti, kad jūs būtumėte patenkinti savo Philips Saeco espresso kavos aparatu.

Jei dar to nepadarėte, užregistruokite savo pirkinį

www.philips.com/welcome, kad galėtume susisiekti su jumis ir atsiųsti jums priminimus apie valymą bei kalkių nuosėdų šalinimą.

Jei jums reikia pagalbos ar patarimo, apsilankykite Philips interneto puslapyje **www.philips.com/support** arba susisiekite su Philips Saeco pagalbos linija jūsų šalyje.

Kontaktinę informaciją rasite pridėtame garantijos buklete arba interneto puslapyje **www.philips.com/support**.

Priežiūros produktų užsisakymas

Valymui ir kalkių nuosėdų šalinimui naudokite tik SAECO produktus. Jūs galite juos nusipirkti internetu Philips internetinėje parduotuvėje www.shop.philips.com/service, iš savo vietinio atstovo ar įgalioto aptarnavimo centro.

Jei susiduriate su problemomis, norėdami įsigyti priežiūros produktus, susisiekite su Philips Saeco pagalbos linija jūsų šalyje.

Kontaktinę informaciją rasite pridėtame garantijos buklete arba interneto puslapyje www.philips.com/support.

Priežiūros produktų apžvalga



- Kalkių nuosėdų šalinimo priemonė CA6700



- INTENZA+ vandens filtras CA6702



- Alyva HD5061



- Kavos dervų valiklis CA6704

Priežiūros produktų užsisakymas

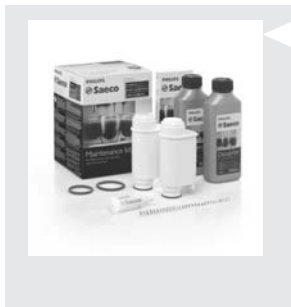

- Priežiūros rinkinys CA6706

Aparato priedai

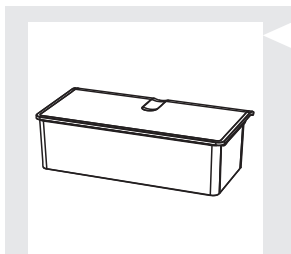

- Išimama kavos pupelių talpa CA6803.

Gamintojas pasilieka teisę keisti duomenis be išankstinio perspėjimo.

www.philips.com/saeco

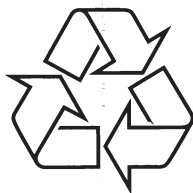

Daugiau apie firmos "Philips" gaminius galite sužinoti
pasauliniame Interneto tinkle. Svetainės adresas:
<http://www.philips.com>