

Question?
Contact
Philips

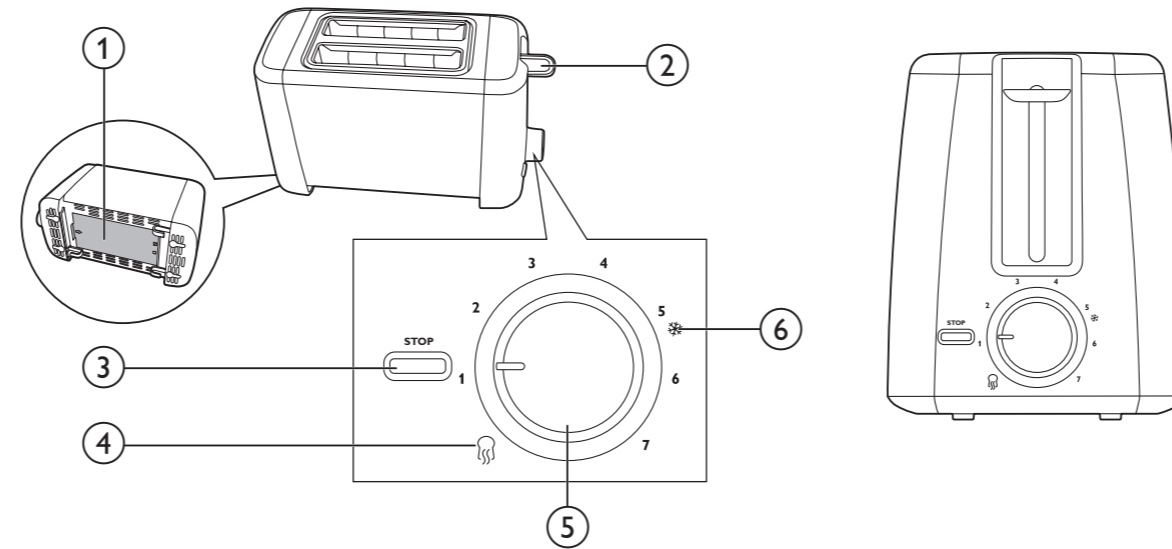

EN	User manual	IT	Manuale utente
DA	Brugervejledning	NL	Gebruiksaanwijzing
DE	Benutzerhandbuch	NO	Brugerhåndbok
ES	Manual del usuario	PT	Manual do utilizador
FI	Käyttöopas	SV	Användarhandbok
FR	Mode d'emploi	TR	Kullanım kılavuzu

PHILIPS



English

- ① Crumb tray (Integrated)
- ② Toasting lever
- ③ **STOP** button
- ④ Reheat function
- ⑤ Browning control
- ⑥ Defrost function

Dansk

- ① Krummebakke (Integreret)
- ② Glidehåndtag
- ③ **STOP**-knap
- ④ Genopvarmningsfunktion
- ⑤ Risteindstilling
- ⑥ Optøningsfunktion

Deutsch

- ① Krümelschublade (integriert)
- ② Schiebeschalter
- ③ **STOP**-Taste
- ④ Aufwärmfunktion
- ⑤ Röstgradkontrolle
- ⑥ Auftaufunktion

Español

- ① Bandeja recogemigas (integrada)
- ② Palanca de tostado
- ③ Botón **STOP**
- ④ Función para recalentar
- ⑤ Control de tostado
- ⑥ Función para descongelar

Suomi

- ① Murualusta (sisäänrakennettu)
- ② Vipukytkin
- ③ **Pysäytys**painike
- ④ Uudelleenlämmitystoiminto
- ⑤ Paahtoasteen säätö
- ⑥ Sulatustoiminto

Français

- ① Ramasse-miettes (intégré)
- ② Manette de brunissage
- ③ Bouton **STOP**
- ④ Fonction réchauffe
- ⑤ Réglage du dorage
- ⑥ Fonction décongélation

Italiano

- ① Vassoio raccoglibriciole (integrato)
- ② Leva del tostapane
- ③ Pulsante **STOP**
- ④ Funzione di riscaldamento
- ⑤ Controllo doratura
- ⑥ Funzione di scongelamento

Nederlands

- ① Kruiemellade (geïntegreerd)
- ② Roosterknop
- ③ **STOP**-knop
- ④ Opwarmfunctie
- ⑤ Bruiningsknop
- ⑥ Ontdooifunctie

Norsk

- ① Smulebrett (integrrert)
- ② Løfehendel
- ③ **Stopp**-knapp
- ④ Gjenoppvarmningsfunksjon
- ⑤ Bruningsbryter
- ⑥ Tinefunksjon

Português

- ① Tabuleiro para migalhas (integrado)
- ② Manípulo
- ③ Botão **STOP**
- ④ Função de reaquecimento
- ⑤ Controlo de torragem
- ⑥ Função para descongelar

Svenska

- ① Smulbricka (inbyggd)
- ② Rostningsspak
- ③ Stoppknapp (**STOP**)
- ④ Återuppvärmningsfunktion
- ⑤ Rostningsreglage
- ⑥ Uppfrysningfunktion

Türkçe

- ① Kırıntı tepsi (Entegre)
- ② Kızartma kolu
- ③ **DURDUR** düğmesi
- ④ Tekrar ısıtma fonksiyonu
- ⑤ Kızartma ayarı
- ⑥ Buz çözme işlevi



English

Before first use

Put the toaster in a properly ventilated room and select the highest browning setting. Let the toaster complete a few toasting cycles without bread in it. This burns off any dust and prevents unpleasant smells.

Dansk

Før apparatet tages i brug

Placer brødristeren i et rum med ordentlig udluftning, og vælg den højeste bruningsindstilling. Lad brødristeren gennemføre et par ristninger uden brød. Derved afbrændes eventuelle støvpartikler, som kan give en ubehagelig lugt.

Deutsch

Vor dem ersten Gebrauch

Stellen Sie den Toaster in ein ausreichend belüftetes Zimmer, und wählen Sie die höchste Röststufe aus. Lassen Sie den Toaster einige Toastvorgänge ohne Brot durchführen. Dadurch verbrennt Staub, und es werden unangenehme Gerüche verhindert.

Español

Antes de utilizarla por primera vez

Coloque el tostador en una habitación con la ventilación adecuada y seleccione la máxima intensidad de tostado. Deje que el tostador realice algunos ciclos de tostado sin pan. De esta forma se quema el polvo y se evitan olores desagradables.

Suomi

Käyttöönotto

Sijoita leivänpaahdin hyvin ilmastoituun tilaan ja valitse korkein paahtoasetus. Käytä laitetta muutama kerta ilman leipäviipaleita. Siten pöly palaa pois eikä epämiellyttäviä hajuja pääse syntymään.

Français

Avant la première utilisation

Placez le grille-pain dans une pièce bien aérée et sélectionnez le niveau de brunissage maximal. Faites fonctionner plusieurs fois le grille-pain sans pain. Ce procédé permet de brûler les particules de poussière et empêche le dégagement d'une odeur désagréable.

Italiano

Prima di utilizzare l'apparecchio per la prima volta

Mettere il tostapane in una stanza correttamente ventilata e scegliere l'impostazione di doratura più alta. Lasciare che il tostapane completi alcuni cicli di tostatura senza inserire il pane. Questo consente di bruciare eventuali residui di polvere e di evitare che si creino odori sgradevoli.

Nederlands

Voor het eerste gebruik

Zet de broodrooster in een goed eventileerde kamer en kies de hoogste bruiningsstand. Laat de broodrooster enkele roostercycli zonder brood uitvoeren. Dit brandt stof weg en voorkomt onaangename geuren.

Norsk

Før første gangs bruk

Sett brødristeren i et godt ventilert rom, og velg den høyeste bruningsinnstillingen. La brødristeren fullføre noen ristesykluser uten brød i. Dette brenner opp alt støvet og hindrer at ubehagelige lukter oppstår.

Português

Antes da primeira utilização

Coloque a torradeira num espaço devidamente ventilado e seleccione o grau de torragem mais alto. Deixe a torradeira completar alguns ciclos de torragem sem pão. Isto elimina eventuais acumulações de pó e evita cheiros desagradáveis.

Svenska

Före första användningen

Ställ brödrosten i ett rum med ordentlig ventilering och välj den högsta rostningsinställningen. Låt brödrosten rosta några gånger utan brödsivor. På så sätt bränns eventuellt damm bort så att inte otrevlig lukt uppstår.

Türkçe

İlk kullanımdan önce

Ekmek kızartma makinesini uygun şekilde havalandırılmış bir odaya yerleştirin ve en yüksek kızartma ayarını seçin. Ekmek kızartma makinesini içinde ekmek olmadan birkaç kızartma çevrimini tamamlamaya bırakın. Bu işlem cihazın içinde bulunabilecek tüm tozları yakar ve rahatsız edici kokuları önler.

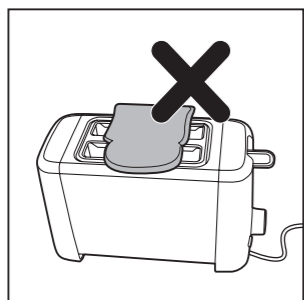
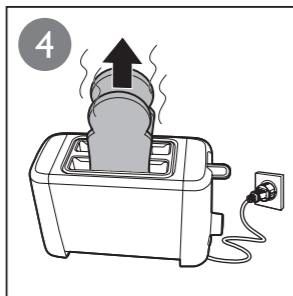
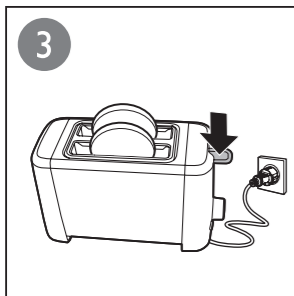
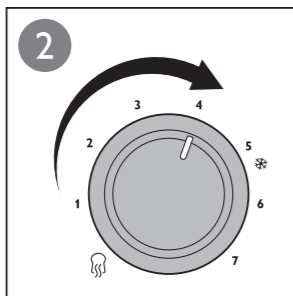
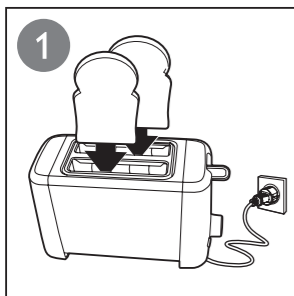

English

Toast, reheat, or defrost bread (fig. 3): Follow the steps ①, ②, ③.

At step ②, select reheat (☉), defrost (☼), or the desired browning setting.

- Select a low setting (1-2) for lightly toasted bread.
- Select a high setting (5-7) for darkly toasted bread.

Note:

- You can stop the toasting process and pop up the bread at any time by pressing the stop button (☐) on the toaster.

Dansk

Rist, genopvarm eller optø brød (fig. 3): Følg trin ①, ②, ③.

Ved trin ② skal du vælge genopvarm (☉), optø (☼) eller den ønskede risteindstilling.

- Vælg en lav indstilling (1-2) for at få let ristet brød.
- Vælg en høj indstilling (5-7) for at få mørkere ristet brød.

Bemærk :

- Du kan når som helst afbryde ristingen og få brødet til at springe op ved at trykke på stopknappen (☐) på brødristeren.

Deutsch

Toasten, Aufwärmen und Auftauen von Brot (Abb. 3):

Befolgen Sie die Schritte ①, ②, ③.

Wählen Sie unter Schritt ②, die Aufwärmfunktion (☉), Auftaufunktion (☼), oder die gewünschte Röststufe aus.

- Wählen Sie eine geringe Einstellung (1-2) für leicht getoastetes Brot aus.
- Wählen Sie eine hohe Einstellung (5-7) für dunkel getoastetes Brot aus.

Hinweis:

- Sie können den Toastvorgang jederzeit abbrechen, indem Sie die Stoptaste (☐) am Toaster drücken. Das Brot wird sofort ausgeworfen.

Español

Tostar, recalentar o descongelar pan (Fig. 3):

Siga los pasos ①, ②, ③.

En el paso ②, seleccione la función de recalentar (☉), la función de descongelar (☼) o la intensidad de tostado que desee.

- Seleccione una posición baja (1 - 2) si desea pan ligeramente tostado.
- Seleccione una posición alta (5 - 7) si desea pan muy tostado.

Nota:

- Puede detener el proceso de tostado y sacar el pan en cualquier momento pulsando el botón de parada (☐) del tostador.

Suomi

Paahda, lämmitä uudelleen tai sulata leipiä (kuva 3):

Noudata vaiheita ①, ② ja ③.

Valitse vaiheessa ② uudelleenlämmitys (☉), sulatus (☼) tai haluamasi paahtoasetus.

- Valitse pienempi asetus (1–2) vaaleaa paahtoa varten.
- Valitse suurempi asetus (5–7) tummaa paahtoa varten.

Huomautus:

- Voit keskeyttää paahamisen ja nostaa leivän ylös milloin tahansa painamalla paahtimen pysäytyspainiketta (☐).

Français

Grillez, réchauffez ou décongelez du pain (fig. 3) :

Suivez les étapes ①, ②, ③.

À l'étape ②, sélectionnez le réglage de réchauffage (☉), de décongélation (☼) ou le degré de brunissage souhaité.

- Sélectionnez un réglage bas (1-2) pour obtenir du pain légèrement doré.
- Sélectionnez un réglage élevé (5-7) pour obtenir un brunissage plus prononcé.

Remarque :

- Vous pouvez interrompre le brunissage et éjecter le pain à tout moment en appuyant sur le bouton d'arrêt (☐) du grille-pain.

Italiano

Tostatura, riscaldamento o scongelamento di pane (fig. 3):

Seguire i passaggi ①, ②, ③.

Al passaggio ②, selezionare riscaldamento (☉), scongelamento (☼), o l'impostazione di doratura desiderata.

- Selezionare un'impostazione bassa (1-2) per ottenere una tostatura leggera dei panini.
- Selezionare un'impostazione alta (5-7) per ottenere una tostatura maggiore.

Nota

- Per interrompere il processo di tostatura e far uscire il pane, è possibile premere il pulsante di arresto (☐) in qualsiasi momento.

Nederlands

Roosteren, opnieuw opwarmen of ontdooien: brood (fig. 3):

Volg de stappen ①, ② en ③.

Kies bij stap ② opnieuw verwarmen (☉), ontdooien (☼) of de gewenste bruinsingsstand.

- Kies een lage stand (1-2) voor licht geroosterd brood.
- Kies een hoge stand (5-7) voor donker geroosterd brood.

Opmerking:

- U kunt het roosterproces op ieder gewenst moment onderbreken en het brood omhoog laten komen door op de stopknop (☐) op de broodrooster te drukken.

Norsk

Riste, varme opp eller tine brød (fig. 3):

Følg trinnene ①, ②, ③.

I trinn ② kan du velge varme opp (☉), tine (☼) eller ønsket bruningsinnstilling.

- Velg en lav innstilling (1–2) for lyst ristet brød.
- Velg en høy innstilling (5–7) for mørkt ristet brød.

Merke:

- Du kan stoppe brødristingen og ta ut brødsnivene når du vil, ved å trykke på stoppknappen (☐) på brødristeren.

Português

Aquecer, descongelar ou tostar pão (fig. 3):

Siga os passos ①, ②, ③.

No passo ②, selecione a definição para aquecer (☉), descongelar (☼) ou a definição de torragem pretendida.

- Seleccione uma regulação baixa (1 a 2) para pão ligeiramente tostado.

- Seleccione uma regulação alta (5 a 7) para pão bastante tostado.

Nota:

- Pode parar o processo de torragem e fazer saltar o pão a qualquer momento, premindo o botão de paragem (☐) na torradeira.

Svenska

Rosta, värm upp eller tina bröd (bild 3): Följ stegen ①, ②, ③.

Vid steg ② väljer du återuppvärmning (☉), upptining (☼) eller en rostningsinställning.

- Välj en låg inställning (1–2) för lätt rostat bröd.
- Välj en hög inställning (5–7) för hårdare rostat bröd.

Obs!

- Du kan stoppa rostningen och få brödet att hoppa upp när som helst genom att trycka på stoppknappen (☐) på brödrosten.

Türkçe

Ekmeği kızartma, tekrar ısıtma veya buzunu çözme (şek. 3):

Şu adımları uygulayın: ①, ②, ③.

② adımımda tekrar ısıtma (☉), buzunu çözme (☼) ya da istediğiniz kızartma ayarını seçin.

- Az kızarmış ekmeğin için düşük bir ayar (1-2) seçin.
- Çok kızarmış ekmeğin için yüksek bir ayar (5-7) seçin.

Dikkat:

- İsteddiğiniz zaman ekmeğin kızartma makinesinin durdurma düğmesine (☐) basarak kızartma işlemini durdurabilir ve ekmeğinizi çıkartabilirsiniz.

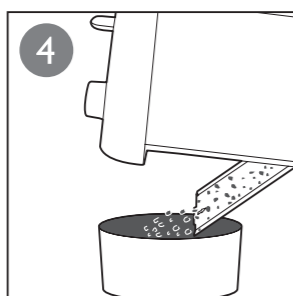
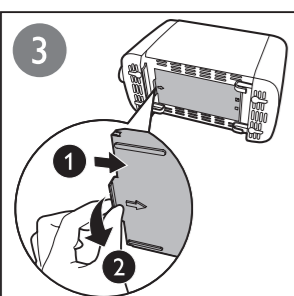
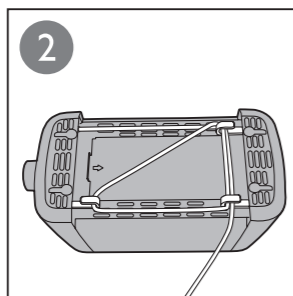
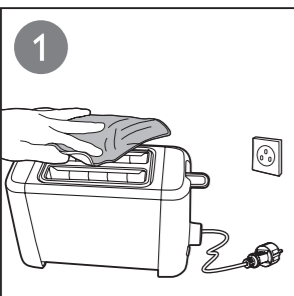

English

Cleaning

Warning: Never use scouring pads, abrasive cleaning agents or aggressive liquids to clean the appliance.

Dansk

Rengøring

Advarsel: Brug aldrig skuresvampe eller skræppe rengøringsmidler til rengøring af apparatet.

Deutsch

Reinigung

Warnung: Benutzen Sie zum Reinigen des Geräts keine Scheuerschwämme und -mittel oder aggressive Flüssigkeiten.

Español

Limpieza

Advertencia: No utilice estropajos, agentes abrasivos ni líquidos agresivos para limpiar el aparato.

Suomi

Puhdistus

Vakava varoitus: Älä käytä laitteen puhdistamiseen naarmuttavia tai syövyttäviä puhdistusaineita tai -välineitä.

Français

Nettoyage

Avertissement : N'utilisez jamais de tampons à récurer, de produits de nettoyage abrasifs ou de liquides agressifs pour nettoyer l'appareil.

Italiano

Pulizia

Avvertenza: Non usare mai pagliette, detersivi abrasivi, o liquidi aggressivi per pulire l'apparecchio.

Nederlands

Reiniging

Waarschuwing: Gebruik geen schuursponsjes, schurende schoonmaakmiddelen of agressieve vloeistoffen om het apparaat schoon te maken.

Norsk

Rengjøring

Advarsel: Bruk aldri skureputer, slipende rengjøringsmidler eller aggressive væsker til å rengjøre apparatet.

Português

Limpeza

Aviso: Nunca utilize esfregões, agentes de limpeza abrasivos ou líquidos agressivos para limpar o aparelho.

Svenska

Rengöring

Varning: Använd aldrig skursvampar, slipande rengöringsmedel eller starka vätskor när du rengör apparaten.

Türkçe

Temizleme

Uyarı: Cihazı temizlemek için bulaşık süngeri, aşındırıcı temizlik malzemeleri veya zarar verici sıvılar kullanmayın.