



**Saeco**

---

**PICOBARISTO**  
HD8925

**ET** KASUTUSJUHEND  
**HR** KORISNIČKI PRIRUČNIK  
**LV** LIETOTĀJA ROKASGRĀMATA  
**LT** NAUDOTOJO VADOVAS  
**SL** UPORABNIŠKI PRIROČNIK  
**SR** УПУТСТВО ЗА КОРИШЋЕЊЕ  
**BG** РЪКОВОДСТВО ЗА ПОТРЕБИТЕЛЯ  
**UK** ПОСІБНИК КОРИСТУВАЧА

**PHILIPS**

Saeco, a Philips brand



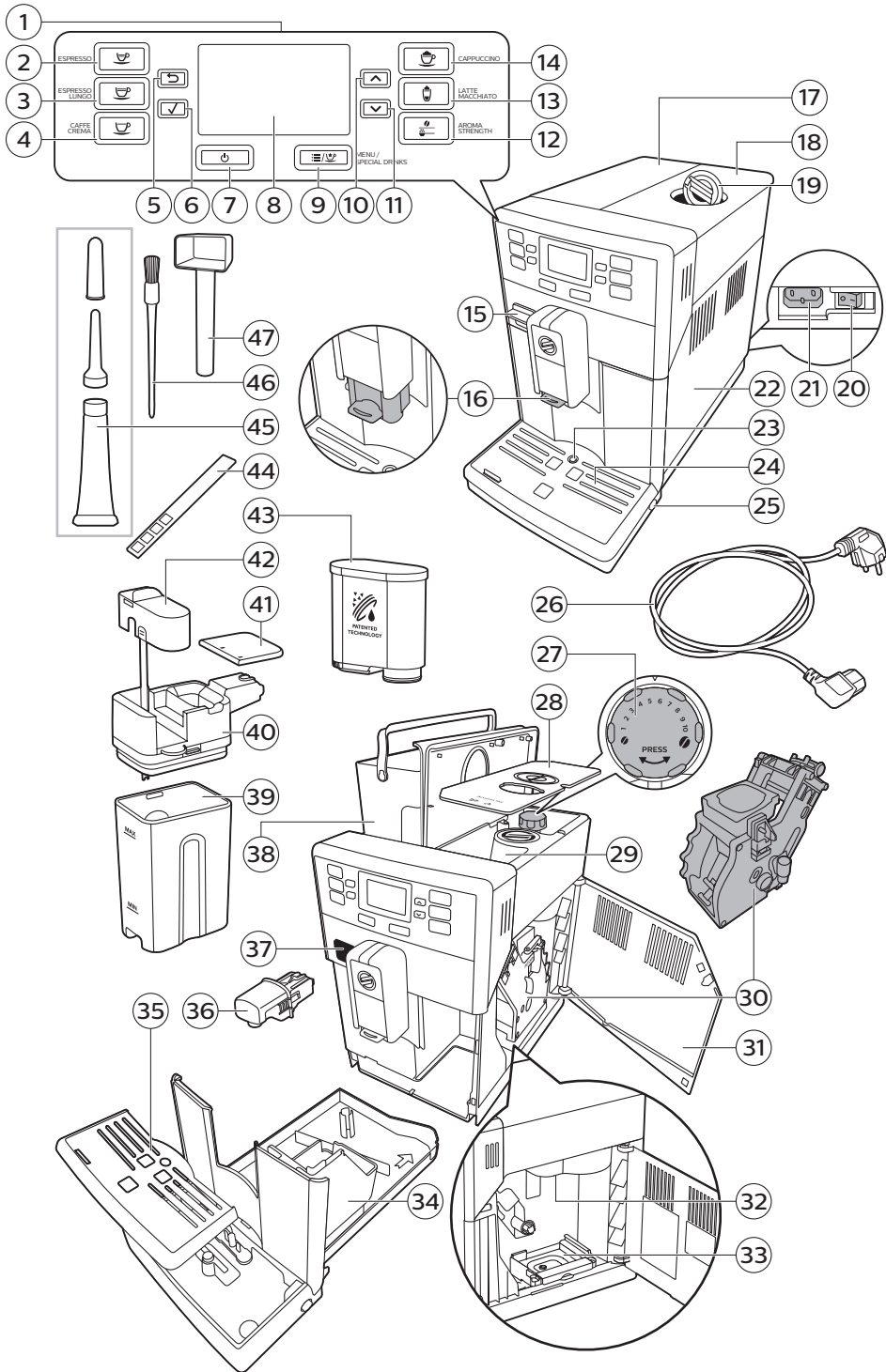

## Съдържание

Общ преглед на машината	157
Въведение	158
Първоначална инсталация	158
Филтър AquaClean	158
Активиране на филтъра AquaClean	159
Смяна на филтъра AquaClean	160
Смяна на филтъра AquaClean, след като са използвани 8 филтъра	160
Измерване на твърдостта на водата	161
Контролен панел и дисплей	161
Бързи бутони за напитки	162
Бутони за навигация	162
Бутон MENU/SPECIAL DRINKS (МЕНЮ/СПЕЦИАЛНИ НАПИТКИ)	162
Бутон AROMA STRENGTH (СИЛА НА АРОМАТА)	163
Приготвяне на кафе	163
Приготвяне на кафе на зърна	163
Приготвяне на кафе от предварително смляно кафе	163
Специални напитки и гореща вода	164
Как да избирате специални напитки	164
Пускане на гореща вода	164
Приготвяне на кафе напитки с мляко и млечна пяна	164
Типове и дължини на напитките	165
Видове напитки	165
Дължини на напитките	166
Регулиране на количество и вкус	166
Регулиране на дължината на кафето и количеството на млякото	166
Регулиране на силата на кафето	167
Регулиране на настройките на кафемелачката	167
Почистване и поддръжка	168
Таблица за почистване	168
Почистване на блока за приготвяне	169
Почистване на блока за приготвяне под течаща вода	169
Почистване на блока за приготвяне с таблетки за премахване на масло от кафе	170
Поставяне на блока за приготвяне обратно	170
Смазване	171
Почистване на каната за мляко	172
Функция Quick Clean (Бързо почистване)	172
Основно почистване на каната за мляко	172
Ежеседмично почистване на каната за мляко	173
Ежемесечно почистване на каната за мляко	174
Процедура по премахване на накип	175
Какво да правите, ако процедурата по премахване на накип бъде прекъсната	176
Предупредителни икони и кодове за грешки	177
Значение на предупредителните икони	177
Значение на кодовете за грешка	178
Отстраняване на неизправности	178

## Общ преглед на машината

1	Потребителски интерфейс	25	Бутон за освобождаване на тавичката за отцеждане
2	Бутон ESPRESSO (ЕСПРЕСО)	26	Кабел
3	Бутон ESPRESSO LUNGO (ДЪЛГО ЕСПРЕСО)	27	Регулатор за настройка на степента на смилане
4	Бутон CAFFÈ CREMA (КРЕМА КАФЕ)	28	Капак на съда за кафе на зърна
5	Бутон Escape (Изход)	29	Съд за кафе на зърна
6	Бутон ОК	30	Блок за приготвяне
7	Бутон за готовност	31	Вътрешна страна на сервизната вратичка с указания за почистване
8	Дисплей	32	Изходна тръбичка за кафе
9	Бутон MENU/SPECIAL DRINKS (МЕНЮ/СПЕЦИАЛНИ НАПИТКИ)	33	Отделение за остатъци от кафе
10	Бутон UP (НАГОРЕ)	34	Съд за утайка от кафе
11	Бутон DOWN (НАДОЛУ)	35	Капак на тавичката за отцеждане
12	Бутон AROMA STRENGTH (СИЛА НА АРОМАТА)	36	Чучур за гореща вода
13	LATTE MACCHIATO button	37	Отвор за чучура за гореща вода
14	Бутон CAPPUCCINO (КАПУЧИНО)	38	Резервоар за вода
15	Предпазен капак	39	Съд за мляко
16	Регулируем чучур за кафе	40	Модул за мляко
17	Капак на резервоара за вода	41	Капак на модула за мляко
18	Капак на съда за кафе на зърна	42	Приставка за мляко
19	Капак на отделението за предварително смляно кафе	43	Филтър AquaClean
20	Главен превключвател	44	Тестова лента за твърдост на водата
21	Гнездо за кабел	45	Тубичка със смазка с накрайник за нанасяне и капаче
22	Сервизна вратичка	46	Четка за почистване
23	Индикатор за „пълна тавичка за отцеждане“	47	Мерителна лъжица
24	Тавичка за отцеждане		

## Въведение

Поздравяваме ви за покупката на напълно автоматична кафемашина Saeco! За да се възползвате напълно от предлаганата от Saeco поддръжка, регистрирайте продукта си на [www.saeco.com/care](http://www.saeco.com/care).

За да получите най-доброто от вашата кафемашина, Saeco предлага пълна поддръжка по 4 различни начина:

- Отделното ръководство за бърз старт за първоначална инсталация и първа употреба.
- Това ръководство на потребителя с подробна информация за това как да използвате машината, как да я поддържате чиста, как да премахвате накип и как да решавате проблеми.
- Това е QR кода. Сканирайте този код, за да получите достъп до видеоклипове с указания за това как да пригответе най-доброто кафе, как да почиствате машината и списък с често задавани въпроси. ([www.saeco.com/care](http://www.saeco.com/care))
- Отделна книжка с важна информация за безопасност.



## Първоначална инсталация

Следвайте инструкциите в отделното ръководство за бърз старт за първоначална инсталация.

Забележка: Тази машина е тествана с кафе. Въпреки че е почистена внимателно, в нея може да има остатъци от кафе. Гарантираме обаче, че машината е абсолютно нова.

Забележка: Можете да поставите филтъра AquaClean по време на първоначалната инсталация (вж. отделното ръководство за бърз старт). Ако пропуснете да поставите филтъра AquaClean при първата употреба, може да го поставите по-късно, като влезете в менюто.

## Филтър AquaClean

Филтърът AquaClean е предназначен да намалява отлаганията на накип в кафемашината и да осигурява филтрирана вода за запазване на аромата и вкуса на всяка чаша кафе. Ако използвате серия от 8 филтъра AquaClean, както е посочено в това ръководство за потребителя, не се налага да почиствате машината от накип, преди с нея да бъдат приготвени до 5000 чаши.

Забележка: Машината трябва да е напълно почистена от накип, преди да започнете да използвате филтъра AquaClean. Ако не сте активирали

филтъра при първоначална инсталация, трябва да почистите машината от накип, преди да активирате филтъра.

## Активиране на филтъра AquaClean

Забележка: Винаги потвърждавайте активирането на филтъра AquaClean в менюто на машината, както е описано по-долу. Трябва да направите това и след като смените филтъра AquaClean. След активиране на филтъра AquaClean в менюто на машината тя следи броя на използваните филтри. Когато филтърът е бил заменен 8 пъти, машината ви напомня да премахнете накипа от нея.

- 1 За инструкции как се подготвя за употреба филтърът AquaClean вж. отделното ръководство за бърз старт.

Забележка: Разклатете филтъра AquaClean за около 5 секунди, потопете го наобратно в кана със студена вода и изчакайте, докато престанат да излизат балончета въздух.

- 2 Натиснете бутона MENU/SPECIAL DRINKS (МЕНЮ/СПЕЦИАЛНИ НАПИТКИ), изберете MENU (МЕНЮ) и натиснете бутона OK, за да потвърдите. Превъртете, за да изберете филтър AQUACLEAN FILTER (ФИЛТЪР AQUACLEAN). Натиснете бутона OK, за да потвърдите.
  - На дисплея се показва броят на предишните поставени филтри AquaClean – от 0 до 8 филтъра.

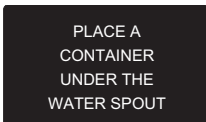
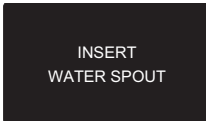
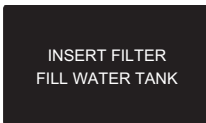
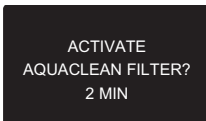

- 3 На дисплея ще се покаже въпрос дали искате да активирате филтъра. Натиснете бутона OK, за да потвърдите.
- 4 На дисплея ще се покаже съобщение да пхнете филтъра и да напълните резервоара за вода. Уверете се, че сте напълнили водния резервоар до обозначението за ниво MAX (МАКС.).
- 5 На дисплея ще се покаже напомняне да пхнете чучура за гореща вода в машината. Натиснете бутона OK, за да потвърдите.
- 6 На дисплея ще се покаже напомняне да поставите съд под чучура за гореща вода. Натиснете бутона OK, за да потвърдите. Машината започва да пуска вода.

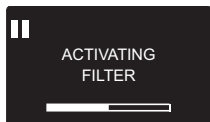

- На екрана за активиране на филтъра се показва индикатор на напредъка на активирането на филтъра.



- Когато активирането завърши, на дисплея се показва отметка за потвърждение на активирането.



- След това се показва екранът за готовност на машината с иконата AquaClean 100%, за да покаже, че филтърът е активиран.

## Смяна на филтъра AquaClean

**Забележка:** Сменете филтъра AquaClean, щом капацитетът спадне до 0% и иконата за филтъра започне да мига бързо. Сменяйте филтъра AquaClean най-малко на всеки 3 месеца, дори ако машината още не е показала, че е необходима смяна.

**Съвет:** Съветваме ви да купите нов филтър, когато капацитетът падне до 10% и иконата за филтъра започне да мига бавно. Така си гарантирате, че ще можете да смените филтъра, когато капацитетът падне до 0%.

- 1 Извадете филтъра AquaClean и го заменете с нов филтър AquaClean (вж. отделното ръководство за бърз старт).
- 2 Натиснете бутона MENU (МЕНЮ)/SPECIAL DRINKS (СПЕЦИАЛНИ НАПИТКИ) и превъртете до milk froth (разпенване на мляко). Натиснете бутона ОК, за да потвърдите.
  - На дисплея ще се покаже въпрос дали искате да активирате нов филтър.
- 3 Натиснете бутона ОК, за да потвърдите.
  - Дисплеят автоматично актуализира броя на използваните филтри.
  - Пуснете 2 чаши (0,5 л) гореща вода, за да завършите активирането. Изхвърлете тази вода.



## Смяна на филтъра AquaClean, след като са използвани 8 филтъра

- 1 Когато иконата на филтъра започне да мига на дисплея, натиснете бутона MENU (МЕНЮ)/SPECIAL DRINKS (СПЕЦИАЛНИ НАПИТКИ), превъртете до AQUACLEAN FILTER (ФИЛТЪР AQUACLEAN) и натиснете бутона ОК, за да потвърдите.



DESCALE BEFORE  
ACTIVATING FILTER

- На дисплея се показва съобщение, че трябва да премахнете накипа от машината, преди да активирате новия филтър.
- 2 Натиснете бутона ОК, за да стартирате процедурата по премахване на накип.
  - Натиснете бутона escape (изход) няколко пъти, за да излезете от менюто на филтъра, ако не искате да премахвате накип сега.
- 3 В края на процедурата по премахване на накип на дисплея ще се покаже въпрос дали искате да поставите филтъра AquaClean.
  - Следвайте стъпките в „Смяна на филтъра AquaClean“.

## Измерване на твърдостта на водата

Забележка: Ако сте поставили филтъра AquaClean, не е нужно да настройвате твърдостта на водата.

За да можете да регулирате настройките на машината според водата във вашия регион, измерете твърдостта на водата с включената в комплекта тест лента за измерване на твърдостта на водата. Твърдостта на водата на машината по подразбиране е настроена на най-високото ниво (4). Ако измерената твърдост на водата е различна, регулирайте настройката в менюто на машината.

- 1 Потопете тест лентата за измерване на твърдостта на водата (доставена с машината) в чешмяна вода за 1 секунда.
- 2 Извадете тест лентата за измерване на твърдостта на водата и изчакайте 1 минута.
- 3 Вижте колко квадратчета са станали червени и проверете твърдостта на водата в таблицата по-долу.

брой червени квадратчета	стойност, която да се настрои	твърдост на водата
■□□□	1	много мека вода
■□□■	2	мека вода
■□■□	3	твърда вода
■□■□	4	много твърда вода

- 4 Натиснете бутона MENU (МЕНЮ), изберете меню и превъртете, за да изберете твърдост на водата. Изберете предпочитаната настройка на твърдост на водата и натиснете бутона ОК за потвърждение.

## Контролен панел и дисплей

Тази еспресо машина разполага с разбираем дисплей за лесна употреба. Прочетете разделите по-долу за бързо запознаване с бутоните.

## Бързи бутони за напитки

Използвайте бързите бутони ESPRESSO (ЕСПРЕСО), ESPRESSO LUNGO (ДЪЛГО ЕСПРЕСО), CAFFÉ CREMA (КРЕМА КАФЕ), CAPPUCCINO (КАПУЧИНО) и LATTE MACCHIATO (ЛАТЕ МАКИАТО), за да пригответе бързо една от предварително зададените напитки.

- Уверете се, че каната за мляко е поставена и готова за употреба, когато избирате капучино или лате макиато (вж. отделното ръководство за бърз старт).
- Забележка: Ако искате да спрете процеса на приготвяне, преди машината да е спряла да пуска предварително зададеното количество кафе, натиснете бутона ОК или преди това избрания бутон за напитка.
- Можете да регулирате обема на еспресо или дълго еспресо.
- След приготвяне на напитка с мляко машината започва процедура за QUICK CARAFE CLEAN (БЪРЗО ПОЧИСТВАНЕ НА КАНАТА).

## Бутони за навигация

Използвайте бутоните, описани по-долу, за да се придвижвате в менюто:



Бутон Escape (Изход): натиснете този бутон, за да се върнете към главното меню.



Бутон Up (Нагоре): натиснете този бутон, за да се придвижите нагоре в показваното меню.



Бутон ОК: натиснете този бутон, за да изберете, потвърдите или спрете функция.



Бутон Down (Надолу): натиснете този бутон, за да се придвижите надолу в показваното меню.

## Бутон MENU/SPECIAL DRINKS (МЕНЮ/СПЕЦИАЛНИ НАПИТКИ)

Използвайте бутона MENU (МЕНЮ)/SPECIAL DRINKS (СПЕЦИАЛНИ НАПИТКИ) за приготвяне на други напитки, като гореща вода и мляко с пяна. Можете също така да използвате бутона MENU (МЕНЮ) за промяна на следните настройки:

- Език: Можете също така да използвате бутона MENU (МЕНЮ), за да настроите предпочитания от вас език.
- Контраст на дисплея
- Температура на кафето
- Време до режим на готовност: това е времето, след което машината навлиза в режим на готовност.
- Твърдост на водата: за да можете да регулирате настройките на машината според водата във вашия регион, моля, измерете твърдостта на водата.
- За да активирате филтъра AquaClean
- За да започнете премахване на накип

## Бутон AROMA STRENGTH (СИЛА НА АРОМАТА)

Използвайте бутона AROMA STRENGTH (СИЛА НА АРОМАТА), за да регулирате силата на кафето или да пригответе предварително смляно кафе.

## Приготвяне на кафе

### Приготвяне на кафе на зърна

**Внимание:** Използвайте само кафе еспreso на зърна. Никога не поставяйте мляно кафе, непечено кафе на зърна или карамелизирани кафени зърна в съда за кафе на зърна, тъй като това може да доведе до повреда на машината.

За да пригответе кафе, следвайте инструкциите в отделното ръководство за бърз старт.

За да пригответе две чаши еспreso или дълго еспreso, натиснете два пъти бутона на желаната от вас напитка. Машината автоматично извършва два последователни цикъла на мелене.

**Забележка:** Използването на капака на съда за кафе на зърна запазва зърната свежи.

### Приготвяне на кафе от предварително смляно кафе

Когато приготвяте кафе от предварително смляно кафе, използвайте доставената мерителна лъжичка, за да сложите правилната доза в отделението за предварително смляно кафе. Не добавяйте прекалено много предварително смляно кафе, за да избегнете запушване на съда за утайка от кафе.

- 1 Отворете капака на отделението за предварително смляно кафе.
- 2 Изсипете **една** мерителна лъжица предварително смляно кафе в съответното отделение и затворете капака.

**Внимание:** Не слагайте други продукти освен предварително смляно кафе в отделението за предварително смляно кафе, тъй като това може да повреди машината.

- 3 Поставете чаша под чучура за кафе.
- 4 Натиснете бутона AROMA STRENGTH (СИЛА НА АРОМАТА) и изберете функцията за приготвяне на предварително смляно кафе.
- 5 Натиснете бутона ОК, за да потвърдите.  
Машината автоматично започва да приготвя избраната напитка.

**Забележка:** С предварително смляно кафе можете да пригответе само по едно кафе наведнъж.

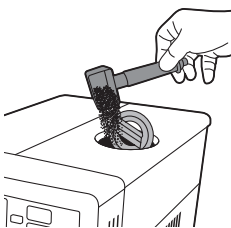

## Специални напитки и гореща вода

### Как да избирате специални напитки

- 1 Натиснете бутона MENU (МЕНЮ)/SPECIAL DRINKS (СПЕЦИАЛНИ НАПИТКИ) и изберете DRINKS (НАПИТКИ).
- 2 Натиснете бутона ОК, за да потвърдите.
- 3 Превъртете през менюто и изберете желаната от вас напитка.

### Пускане на гореща вода

**Внимание: Пара и гореща вода може да пръснат от чучура за гореща вода в началото на приготвянето. Изчакайте, докато приготвянето завърши, преди да извадите чучура за гореща вода.**

- 1 Пъхнете чучура за гореща вода.
- 2 Натиснете бутона MENU/SPECIAL DRINKS (МЕНЮ/СПЕЦИАЛНИ НАПИТКИ). Изберете DRINKS (НАПИТКИ), потвърдете и превъртете, за да изберете HOT WATER (ГОРЕЩА ВОДА).

**Внимание: Избирайте HOT WATER (ГОРЕЩА ВОДА) в менюто само когато чучурът за гореща вода е поставен.**

- 3 Натиснете бутона ОК, за да потвърдите. На дисплея ще се покаже напомняне да поставите чучура за гореща вода; натиснете бутона ОК, за да потвърдите. Машината започва да пуска гореща вода.
- 4 За да спрете изтичането на гореща вода, натиснете бутона ОК.

### Приготвяне на кафе напитки с мляко и млечна пяна

**Забележка:** За повече информация как да използвате каната за мляко, прочетете отделното ръководство за бърз старт или сканирайте QR кода за достъп до специализиран уебсайт с видеоклипове с указания.

**Внимание: Уверете се, че каната за мляко е поставена и приставката за разпенване на мляко е отворена, преди да изберете кафе напитка с мляко или млечна пяна. Ако каната за мляко не е поставена правилно, пара и горещо мляко може да пръснат от приставката за разпенване на мляко.**

- 1 Поставете чаша под отворената приставка за разпенване на мляко.
- 2 Изберете напитка с мляко.
  - Натиснете бързия бутон CAPPUCCINO (КАПУЧИНО) или LATTE MACCHIATO (ЛАТЕ МАКИАТО), за да пригответе веднага една от тези напитки с мляко.
  - Натиснете бутона MENU (МЕНЮ)/SPECIAL DRINKS (СПЕЦИАЛНИ НАПИТКИ), изберете DRINKS (НАПИТКИ) и превъртете надолу, за да изберете MILK FROTH (РАЗПЕНВАНЕ НА МЛЯКО).
  - Машината ви напомня, че трябва да поставите каната за мляко и да отворите приставката за разпенване на мляко.

- 3 Машината най-напред пуска предварително зададено количество мляко с пяна в чашата и след това пуска предварително зададено количество кафе.
  - За да спрете изтичането на мляко или кафе, натиснете бутона ОК.
- 4 Непосредствено след като бъдат приготвени кафе напитките с мляко, на дисплея се показва запитване дали искате да изпълните процедурата за бързо почистване на каната за мляко. Имате 10 секунди, за да активирате процедурата за бързо почистване. Можете да извършите процедурата за бързо почистване, докато все още има мляко в каната за мляко. Препоръчва се да извършвате процедурата за бързо почистване поне веднъж дневно. Натиснете бутона ОК, за да потвърдите, че искате да извършите процедурата за бързо почистване, или натиснете бутона escape (изход), за да извършите процедурата за бързо почистване по-късно.

## Типове и дължини на напитките

### Видове напитки

Име на напитката	Описание	Как да изберете
Еспресо	Кафе с гъст каймак, сервирано в малка чаша	Бърз бутон за напитка на контролния панел
Дълго еспресо	По-дълго еспресо с гъст каймак, сервирано в средноголяма чаша	Бърз бутон за напитка на контролния панел
Ristretto (Късо италианско еспресо)	По-късо еспресо с гъст каймак, сервирано в малка чаша	MENU (МЕНЮ)/SPECIAL DRINKS (СПЕЦИАЛНИ НАПИТКИ)
Caffè crema (Крема кафе)	Дълго еспресо с тънък каймак, сервирано в голяма чаша	MENU (МЕНЮ)/SPECIAL DRINKS (СПЕЦИАЛНИ НАПИТКИ)
Espresso double (Двойно еспресо)	Двойно еспресо с гъст каймак, сервирано в малка чаша	MENU (МЕНЮ)/SPECIAL DRINKS (СПЕЦИАЛНИ НАПИТКИ)
Капучино	1/3 еспресо, 1/3 горещо мляко и 1/3 млечна пяна, сервирано в голяма чаша	Бърз бутон за напитка на контролния панел
Baby cappuccino (Бейби капучино)	По-малко капучино, сервирано в средноголяма чаша	MENU (МЕНЮ)/SPECIAL DRINKS (СПЕЦИАЛНИ НАПИТКИ)
Flat white (Кафе с мляко)	Кафе с горещо мляко с тънък каймак отгоре, сервирано във висока чаша	MENU (МЕНЮ)/SPECIAL DRINKS (СПЕЦИАЛНИ НАПИТКИ)
Latte macchiato (Лате макиато)	Голяма доза горещо мляко с пяна и доза еспресо, сервирано във висока стъклена чаша	Бърз бутон за напитка на контролния панел
Млечна пяна	Горещо мляко с пяна	MENU (МЕНЮ)/SPECIAL DRINKS (СПЕЦИАЛНИ НАПИТКИ)

Име на напитката	Описание	Как да изберете
Гореща вода		MENU (МЕНЮ)/SPECIAL DRINKS (СПЕЦИАЛНИ НАПИТКИ)

## Дължини на напитките

Име на напитката	Стандартна дължина	Диапазон на дължината
Еспресо	40 мл	20 – 230 мл
Ristretto (Късо италианско еспресо)	30 мл	20 – 230 мл
Дълго еспресо	80 мл	20 – 230 мл
Caffè Crema (Крема кафе)	125 мл	20 – 230 мл
Espresso Double (Двойно еспресо)	60 мл (двойно мелене)	40 – 230 мл
Гореща вода	300 мл	50 – 450 мл

## Регулиране на количество и вкус

### Регулиране на дължината на кафето и количеството на млякото

Можете да регулирате количеството на приготвената напитка според вашия вкус и размера на чашите.

**Внимание: Не използвайте чаши с диаметър по-голям от 8 см, за да избегнете повреда на предния панел.**

Забележка: Препоръчваме ви да използвате стъклени чаши или чаши с керамично покритие по ръба.

- 1 За да регулирате количеството на еспресото, натиснете и задръжте бутона ESPRESSO (ЕСПРЕСО), докато на дисплея се покаже иконата MEMO (ЗАПАМЕТЯВАНЕ).
  - Машината влиза във фазата на програмиране и започва да приготвя избраната напитка.
- 2 Натиснете бутона ОК, когато чашата се напълни с желаното количество еспресо.
  - Отметката на дисплея показва, че бутонът е програмиран: при всяко негово натискане машината приготвя зададеното количество еспресо.

Забележка: За да зададете обема на дълго еспресо, крема кафе, капучино и лате макиато, следвайте същата процедура: натиснете и

задръжете бутона на напитката и натиснете бутона ОК, когато чашата се напълни с желаното количество. За да регулирате количеството на кафе напитките с мляко, първо поставете каната за мляко и запаметете количеството мляко, а след това и количеството кафе.

## Регулиране на силата на кафето

За да промените силата на кафето, натиснете бутона AROMA STRENGTH (СИЛА НА АРОМАТА). При всяко натискане на бутона AROMA STRENGTH (СИЛА НА АРОМАТА) силата на аромата се променя с една степен. Дисплеят показва избраната сила, която се запамятава само ако приготвяте кафе.

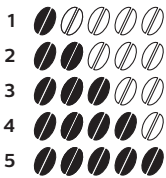

- 1 Много слабо
- 2 Слабо
- 3 Нормално
- 4 Силно
- 5 Много силно

**Забележка:** Машината автоматично пуска правилното количество кафе за всяка степен на сила на кафето.

**Забележка:** Можете също да използвате бутона AROMA STRENGTH (СИЛА НА АРОМАТА) за приготвяне на кафе с предварително смляно кафе.

**Забележка:** След регулиране на силата на кафето, на дисплея отново се показва главното меню и избраната сила на аромата се запамятава, когато приготвяте кафе.

## Регулиране на настройките на кафемелачката

Можете да регулирате настройките за смилане с помощта на регулатора за настройка на степента на смилане, намиращ се в контейнера за кафе на зърна. При всяка избрана настройка керамичната кафемелачка гарантира перфектно равномерно мелене за всяка чаша кафе, която приготвяте. Тя запазва целия аромат на кафето и осигурява идеален вкус на всяка чаша.

**Забележка:** Можете да регулирате настройките на степента на смилане само когато машината мели кафе на зърна.

**Внимание:** Не завъртайте регулатора за настройка на степента на смилане с повече от една степен наведнъж, за да предотвратите повреда на кафемелачката.

- 1 Поставете чаша под чучура за кафе.
- 2 Отворете капака на съда за зърна.
- 3 Натиснете бутона ESPRESSO (ЕСПРЕСО).

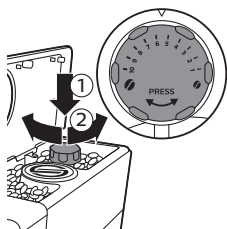

- 4** Когато кафемелачката започне да мели, натиснете надолу регулатора за настройка на степента на смилане и го завъртете наляво или надясно.
- Можете да избирате между 10 различни настройки на степента на смилане. Колкото е по-малка настройката, толкова е по-силно кафето.

## Почистване и поддръжка

Забележка: Правете справка с таблицата по-долу за това кога и как да почиствате всички подвижни части на машината. За по-детайлна информация как да почиствате блока за приготвяне и как да премахвате накип от машината, прочетете съответните глави по-долу или посетете специализирания уебсайт [www.saeco.com/care](http://www.saeco.com/care).

### Таблица за почистване

Описание на частите	Кога да почиствате	Как да почиствате
Блок за приготвяне	Ежеседмично	Извадете блока за приготвяне и го почистете под течаща вода.
	В зависимост от вида на употреба	Смажете блока за приготвяне.
	Ежемесечно	Почистете блока за приготвяне с таблетките за премахване на масло от кафе.
Кана за мляко	След всяка употреба	Извършвайте QUICK CARAFE CLEAN (БЪРЗО ПОЧИСТВАНЕ НА КАНАТА) според указанията на машината след приготвяне на напитка с мляко.
	Ежедневно	Почиствайте основно каната за мляко. Можете също да изберете функцията QUICK CARAFE CLEAN (БЪРЗО ПОЧИСТВАНЕ НА КАНАТА) през менюто, ако все още не е изпълнена след приготвяне на напитка с мляко.
	Ежеседмично	Разглобявайте каната за мляко и почиствайте всички части под течаща вода.
	Ежемесечно	Използвайте почистващ препарат за кръг за мляко CA6705 на Saeco за този цикъл на почистване.
Тавичка за отцеждане	Когато червеният индикатор за пълна тавичка за отцеждане се покаже през същата.	Изпразнете тавичката за отцеждане и я почистете под течаща вода.



Описание на частите	Кога да почиствате	Как да почиствате
Съд за утайка от кафе	Когато прецените	Изпразнете съда за утайка от кафе и го почиствете под течаща вода. Уверете се, че машината е включена, докато изпразвате и почиствате съда за утайка от кафе.
Резервоар за вода	Когато прецените	Почистете го под течаща вода.
Отделение за предварително смляно кафе/изходен канал за кафе	Ежеседмично	Почистете горната част с дръжката на лъжица, както е показано по-долу.

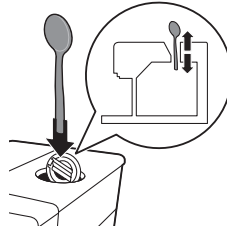

## Почистване на блока за приготвяне

Забележка: Сканирайте QR кода или посетете [www.saeco.com/care](http://www.saeco.com/care) за подробни инструкции как да разглобявате и почиствате блока за приготвяне.

**Внимание: Не почиствайте блока за приготвяне в съдомиялна машина и не използвайте течен препарат за миене или почистващ препарат. Това може да доведе до неизправност на блока за приготвяне и да влоши вкуса на кафето.**

### Почистване на блока за приготвяне под течаща вода

- 1 Изключете машината и извадете щепсела от контакта.
- 2 Извадете тавичката за отцеждане и съда за утайка от кафе.
- 3 Отворете сервисната вратичка.
- 4 Натиснете бутона PUSH (НАТИСНИ) (1) и издърпайте ръкохватката на блока за приготвяне, за да го извадите от машината (2).

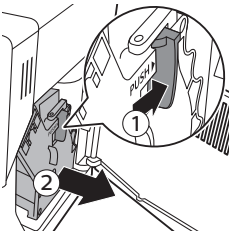

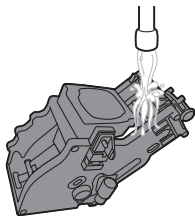

- 5 Изплакнете обилно блока за приготвяне с хладка вода. Почистете внимателно горния филтър.
- 6 Оставете блока за приготвяне да изсъхне.

Забележка: Не подсушавайте блока за приготвяне с кърпа, за да предотвратите събирането на влакна в него.

### Почистване на блока за приготвяне с таблетки за премахване на масло от кафе

**Внимание:** За почистване използвайте само таблетки за премахване на масло от кафе. Те нямат функция за отстраняване на накип.

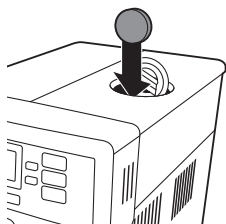

- 1 Поставете съд под чучура за кафе.
- 2 Натиснете бутона AROMA STRENGTH (СИЛА НА АРОМАТА) и изберете GROUND COFFEE (МЛЯНО КАФЕ).
- 3 Поставете таблетка за обезмасляване в отделението за предварително смляно кафе.
- 4 Натиснете бутона CAFFÈ CREMA (КРЕМА КАФЕ). Машината пуска вода от чучура за кафе.
- 5 Когато индикаторът на напредъка достигнете средата, поставете главния превключвател от задната страна на машината в положение OFF (ИЗКЛ.).
- 6 Оставете разтвора за обезмасляване да действа около 15 минути.
- 7 Поставете главния превключвател в положение ON (ВКЛ.). Натиснете бутона за готовност.
- 8 Изчакайте, докато машината не изпълни автоматичен цикъл на изплакване.
- 9 Извършете процедурата „Ежемесечно почистване на блока за приготвяне“.
- 10 Извадете тавичката за отцеждане със съда за утайка от кафе. Изпразнете тавичката за отцеждане и съда за утайка от кафе и ги поставете обратно в машината.
- 11 Натиснете бутона AROMA STRENGTH (СИЛА НА АРОМАТА) и изберете GROUND COFFEE (МЛЯНО КАФЕ)..
- 12 Натиснете бутона CAFFÈ CREMA (КРЕМА КАФЕ). Машината пуска вода от чучура за кафе.
- 13 Повторете двукратно стъпки 12 и 13. Изхвърлете изтеклата вода.

### Поставяне на блока за приготвяне обратно

- 1 Преди да плъзнете блока за приготвяне обратно в машината, уверете се, че двата контролни знака отстрани съвпадат. Ако не съвпадат, изпълнете следната стъпка:

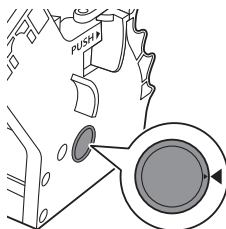

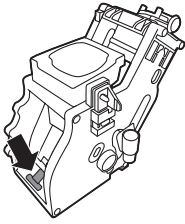

- Уверете се, че лостът е в контакт с основата на блока за приготвяне.
- 2 Уверете се, че жълтата фиксираща кука на блока за приготвяне е в правилното положение.

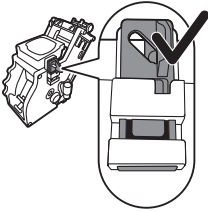

- За да позиционирате куката правилно, бутнете я нагоре до крайно горно положение.

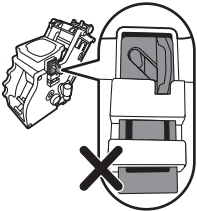

- Куката не е позиционирана правилно, ако все още е в крайно долно положение.
- 3 Плъзнете блока за приготвяне обратно в машината по водещите релси отстрани, докато се фиксира на мястото си с щракване.

**Внимание: Не натискайте бутона PUSH (НАТИСНИ).**

- 4 Затворете сервисната вратичка.

### Смазване

За оптимална работа на машината трябва да смазвате блока за приготвяне. Вижте таблицата по-долу за честотата на смазване. За поддръжка посетете нашия уебсайт: [www.saeco.com/care](http://www.saeco.com/care).

Честота на използване	Брой приготвяни напитки на ден	Честота на смазване
Ниска	1-5	На всеки 4 месеца
Нормална	6-10	На всеки 2 месеца
Интензивна	>10	Всеки месец

- 1 Изключете уреда и извадете щепсела от контакта.
- 2 Извадете блока за приготвяне и го изплакнете под хладка течаща вода.

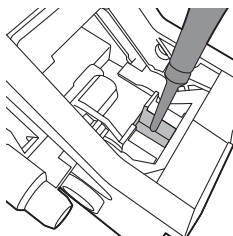

- 3 Нанесете тънък слой смазка около оста в долната част на блока за приготвяне.

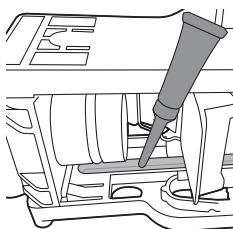

- 4 Нанесете тънък слой смазка по релсите от двете страни (вж. фигурата).

- 5 Поставете обратно блока за приготвяне.

Можете да използвате тубичката със смазка многократно.

## Почистване на каната за мляко

### Функция Quick Clean (Бързо почистване)

След приготвяне на напитка с мляко на дисплея се показва иконата за почистване на каната.

- 1 Натиснете бутона MENU (МЕНЮ) и изберете QUICK CLEAN (БЪРЗО ПОЧИСТВАНЕ), натиснете бутона ОК, за да потвърдите.
- 2 Уверете се, че каната за мляко е поставена и приставката за разпенване на мляко е отворена.
- 3 Поставете съда под приставката за разпенване на мляко.
- 4 Натиснете бутона ОК, за да стартирате изтичането на гореща вода.

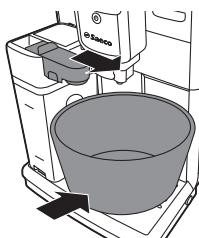

### Основно почистване на каната за мляко

За да почистите старателно каната за мляко, трябва редовно да извършвате следното:

- 1 Свалете капака на модула за мляко.

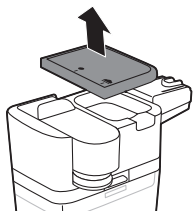

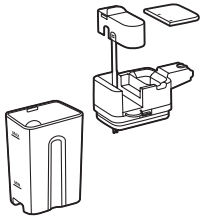

- 2 Извадете чучура за мляко от модула за дозиране на мляко.
- 3 Отстранете маркуча за мляко от приставката за мляко.
- 4 Изплакнете старателно маркуча и приставката за мляко с хладка вода.

### Ежеседмично почистване на каната за мляко

Приставката за мляко се състои от 5 компонента. Разглобявайте всички компоненти веднъж седмично и ги почиствайте под течаща вода. Можете също така да почиствате всички компоненти, с изключение на съда за мляко, в съдомиялна машина.

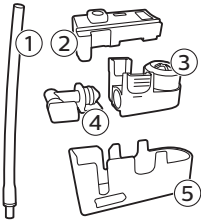

- 1 Маркуч за мляко
  - 2 Гумена опора
  - 3 Приставка за разпенване на мляко
  - 4 Конектор на приставката за разпенване на мляко
  - 5 Корпус на приставката за мляко
- Разглобяване на приставката за мляко

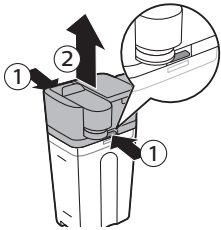

- 1 Натиснете бутоните за освобождаване от двете страни на горната част на модула за мляко (1) и свалете горната част на съда за мляко (2).

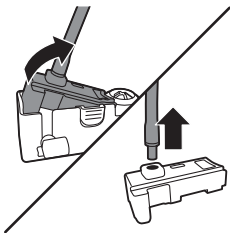

- 2 Обърнете обратно модула за мляко и го хванете здраво с ръка. Издърпайте маркуча за мляко от гумената опора.

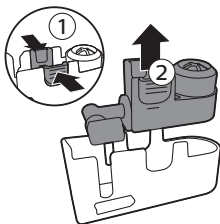

- 3 Натиснете бутоните за освобождаване на приставката за разпенване на мляко и я извадете от гумената опора.

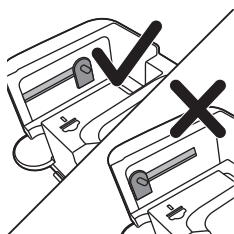
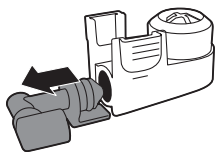

**4** Издърпайте конектора на приставката за разпенване на мляко от приставката.

**5** Изплакнете всички компоненти под хладка течаща вода.

Повторно сглобяване на каната за мляко

**1** За да сглобите повторно приставката за разпенване на мляко, следвайте стъпки от 2 до 4 в „Разглобяване на приставката за разпенване на мляко“ в обратен ред.

**2** Поставете приставката за разпенване на мляко обратно в горната част на каната за мляко.

**3** Поставете горната част на каната за мляко обратно върху каната за мляко.

Забележка: Преди да поставите приставката за разпенване на мляко обратно в горната част на каната за мляко, преместете щифта в горната част в правилно положение. Ако този щифт не е в правилно положение, не можете да поставите приставката за разпенване на мляко обратно в горната част на каната за мляко.

### Ежемесечно почистване на каната за мляко

Използвайте само почистващ препарат CA6705 на SAECO за кръг за мляко за този цикъл на почистване.

**1** Изсипете съдържанието на пакетчето с почистващ препарат за кръг за мляко в каната за мляко. След това напълнете каната за мляко с вода до обозначението за ниво MAX.

**2** Пъхнете каната за мляко в машината и поставете съд под приставката за мляко.

**3** Натиснете бутона MENU (МЕНЮ), изберете DRINKS (НАПИТКИ) и превъртете до MILK FROTH (МЛЕЧНА ПЯНА). Натиснете бутона OK, за да стартирате излизането на разтвора за почистване.

**4** Повтаряйте стъпка 3, докато каната за мляко не се изпразни.

**5** Когато каната се изпразни, отстранете съда и каната за мляко от машината.

**6** Изплакнете старателно каната за мляко и я напълнете с прясна вода до обозначението за ниво MAX.

**7** Поставете каната за мляко в машината.

**8** Поставете съда под приставката за мляко.

**9** Натиснете бутона MENU (МЕНЮ) и изберете MILK FROTH (МЛЕЧНА ПЯНА) от менюто DRINKS (НАПИТКИ), за да стартирате цикъла на изплакване на каната.

**10** Повтаряйте стъпка 9, докато каната за мляко не се изпразни.

**Забележка:** Никога не пийте разтвора, който изтича при тази стъпка.

**11** Повторете стъпки 6 – 10.

**12** Когато машината спре да пуска вода, цикълът на почистване е завършен.

**13** Разглобете всички компоненти и ги изплакнете под хладка течаща вода.

Машината е готова за използване.

## Процедура по премахване на накип

Когато на дисплея се покаже въпросът START DESCALING? (ДА СЕ СТАРТИРА ЛИ ПРЕМАХВАНЕ НА НАКИП?), трябва да премахнете накипа от машината. Ако не почистите машината от накип, когато на дисплея се покаже това съобщение, тя в крайна сметка ще спре да работи правилно. В такъв случай ремонтът не се покрива от гаранцията.

Използвайте само препарат за премахване на накип на Philips. В никакъв случай не трябва да използвате препарат за премахване на накип, който съдържа сярна киселина, солна киселина сулфаминова или оцетна киселина (оцет), тъй като може да повреди кръга за вода в машината и да не разтвори накипа изцяло. Неизползването на препарата за премахване на накип на Philips ще направи гаранцията невалидна. Непочистването на накип от уреда също ще направи гаранцията невалидна. Можете да купите разтвора за премахване на накип на Philips от онлайн магазина на адрес [www.saeco.com/care](http://www.saeco.com/care).

Процедурата по премахване на накип продължава 23 минути и се състои от цикъл на премахване на накип (20 минути) и цикъл на изплакване (3 минути). Можете да поставите на пауза цикъла на премахване на накип или на изплакване, като натиснете бутона ESC (ИЗХОД). За да продължите с цикъла на премахване на накип или на изплакване, натиснете бутона ОК.

Забележка: Не изваждайте блока за приготвяне по време на процедурата по премахване на накип.

### **Предупреждение: Не пийте разтвора за премахване на накип или водата, изтекла от машината по време на процедурата по премахване на накип.**

- 1 Извадете тавичката за отцеждане и контейнера за утайка от кафе, изпразнете ги и ги почистете, след което ги върнете на местата им.
- 2 Поставете голям съд (1,5 л) под чучура за кафе.
- 3 Когато на дисплея се покаже въпросът „Start descaling?“ (Да се стартира ли премахване на накип?), натиснете бутона ОК, за да стартирате процедурата по премахване на накип.
- 4 Дисплеят ви напомня, че трябва да извадите филтъра AquaClean. Извадете филтъра и натиснете бутона ОК.

Забележка: Може да натиснете бутона escape (изход), за да пропуснете премахването на накип. Ако искате да стартирате процедурата по премахване на накип по-късно, натиснете бутона MENU (МЕНЮ), изберете MENU (МЕНЮ) и превъртете, за да изберете DESCALING (ПРЕМАХВАНЕ НА НАКИП). Натиснете ОК за потвърждение.

- 5 Дисплеят ви напомня, че трябва да изпразните тавичката за отцеждане. Натиснете бутона ОК, за да потвърдите.
- 6 Дисплеят ви напомня, че трябва да поставите каната за мляко. Напълнете каната за мляко наполовина с вода, поставете я и отворете приставката за разпенване на мляко. Натиснете бутона ОК, за да потвърдите.

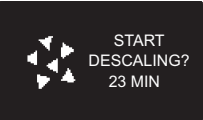

START  
DESCALING?  
23 MIN

- 7 Налейте разтвора за премахване на накип в резервоара за вода. Напълнете водния резервоар с прясна вода до обозначението за ниво CALC CLEAN. Поставете водния резервоар обратно в машината. Натиснете бутона ОК, за да потвърдите.
  - Стартира първата фаза на процедурата по премахване на накип. Машината започва да пуска разтвора за премахване на накипа на интервали.
  - На дисплея се показва иконата за премахване на накип, индикацията на фазата и продължителността. Тази първа фаза продължава 20 минути.

8 Оставете машината да пуска разтвора за премахване на накип, докато резервоарът за вода не се изпразни.

9 Извадете резервоара за вода и го изплакнете.

10 Напълнете водния резервоар с прясна вода до обозначението за ниво CALC CLEAN. Поставете резервоара за вода обратно в машината и натиснете ОК.

11 Извадете и изплакнете каната за мляко. Напълнете каната за мляко с вода до обозначението за ниво MIN. Поставете каната за мляко в машината и отворете приставката за разпенване на мляко.

12 Извадете и изпразнете съда и го поставете обратно под чучура за кафе. Натиснете ОК за потвърждение.

13 Стартира втората фаза на процедурата по премахване на накип – цикъла на изплакване. Тази фаза продължава 3 минути. На дисплея се показва иконата за изплакване и продължителността на фазата.

**Забележка:** Ако резервоарът за вода не е напълнен до нивото CALC CLEAN, машината може да изиска нов цикъл на изплакване.

14 Изчакайте, докато машината спре да пуска вода. Процедурата по премахване на накип е завършена, когато на дисплея се покаже отметка.

15 Натиснете бутона ОК, за да излезете от цикъла на премахване на накип. Машината започва да загрева и изпълнява автоматичния цикъл на изплакване.

16 Извадете и изпразнете съда.

17 Извършете процедурата „Ежеседмично почистване на каната за мляко“, за да почистите каната за мляко след премахване на накипа.

18 Почистете блока за приготвяне, като извършите цикъла „Ежеседмично почистване на групата за приготвяне“.

19 Поставете нов филтър AquaClean в резервоара за вода.

**Съвет:** Използването на филтъра AquaClean намалява нуждата от премахване на накип!

## Какво да правите, ако процедурата по премахване на накип бъде прекъсната

След като процедурата по премахване на накип е стартирана, трябва да оставите машината да извърши докрай цялата процедура, без да я изключвате. Ако машината спре по време на премахване на накип, можете да излезете от процедурата, като натиснете бутона за

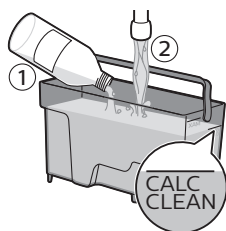



готовност. Ако това се случи, или в случай на токова неизправност или случайно откачане на кабела, направете следното:

- 1 Изпразнете и изплакнете старателно резервоара за вода.
- 2 Напълнете резервоара за вода до обозначението за ниво CALC CLEAN и отново включете машината. Машината ще загрее и ще изпълни автоматичен цикъл на изплакване.
- 3 Преди да пригответе каквито и да било напитки, изпълнете ръчен цикъл на изплакване.

Забележка: Ако процедурата по премахване на накип не е завършила, машината ще поиска извършване на нова такава процедура възможно по-скоро.

## Предупредителни икони и кодове за грешки

### Значение на предупредителните икони

Предупредителните икони се показват в червено. По-долу ще намерите списък с предупредителните икони, които може да се показват на дисплея, и тяхното значение.



Напълнете водния резервоар с прясна вода до обозначението за ниво MAX.



Каната за мляко не е поставена. Поставете каната за мляко в машината.



Съдът за зърна е празен. Поставете ново кафе на зърна в съда за зърна.



Съдът за утайка от кафе е пълен. Проверете дали машината е включена. След това извадете съда за утайка от кафе и го изпразнете.



Блокът за приготвяне не е в машината или не е поставен правилно. Поставете блока за приготвяне.



Блокът за приготвяне е задръстен с прах от кафе. Почистете блока за приготвяне.



Чучурът за гореща вода не е поставен. Пъхнете чучура за гореща вода.



Поставете тавичката за отцеждане и затворете сервизната вратичка.



10 Ако на дисплея се покаже код за грешка, проверете раздел „Значение на кодовете за грешки“, за да видите какво означава кодът на дисплея и какво можете да направите. Машината не може да се използва, когато тази икона е на дисплея.

## Значение на кодовете за грешка

По-долу ще намерите списък с кодовете за грешка, които може да се показват на дисплея, тяхното значение и как да решите проблема. Ако тези решения не ви помогнат за премахване на кода за грешка от дисплея и за връщане на машината обратно към нормално работно състояние, свържете се с горещата линия на Saeco. Данните за контакт се намират в гаранционната книжка или на [www.saeco.com/care](http://www.saeco.com/care).

Код за грешка	Проблем	Причина	Възможно решение
01	Кафемелачката е задръстена	Изходният канал за кафе е задръстен.	Почистете изходния канал за кафе с дръжката на мерителната или друга лъжица. Изключете уреда и го включете отново.
03 - 04	Има проблем с модула за приготвяне.	Блокът за приготвяне е мръсен.  Блокът за приготвяне не е позициониран правилно.	Извадете модула за приготвяне и го почистете старателно.  Извадете блока за приготвяне и го поставете отново. Уверете се, че двата контролни знака отстрани съвпадат, преди да плъзнете блока за приготвяне обратно в машината.
05	Има проблем с водния кръг.	Във водния кръг има въздух.	Извадете и поставете отново резервоара за вода няколко пъти. Уверете се, че го поставяте правилно в машината. Проверете дали отделението за резервоара за вода е чисто.  Ако използвате филтър AquaClean: отстранете филтъра AquaClean от резервоара за вода и го разклатете, за да излезе всички въздух от него. След това поставете филтъра AquaClean обратно в резервоара за вода.
14	Машината е прегоряла.	За това може да има няколко причини.	Изключете машината и я включете отново след 30 минути. Опитайте това 2 или 3 пъти.

## Отстраняване на неизправности

Тази глава обобщава най-често срещаните проблеми с машината. Ако не можете да решите проблема с долупосочената информация, посетете [www.saeco.com/care](http://www.saeco.com/care) за списък с често задавани въпроси, или се свържете с центъра за обслужване на потребители във вашата страна.

Проблем	Причина	Решение
Машината не се включва.	Машината е изключена от захранването или главният превключвател е в изключено положение (0).	Проверете дали захранващият кабел е пъхнат правилно.  Уверете се, че главният превключвател е във включено положение (I).
Машината е в режим DEMO (ДЕМОНСТРАЦИЯ).	Задържали сте натиснат бутона за готовност повече от 8 секунди.	Изключете и включете отново машината от главния превключвател от задната страна на машината.
Тавичката за отцеждане се пълни бързо.	Това е нормално. Машината използва вода за изплакване на вътрешния кръг и блока за приготвяне. Част от водата изтича от вътрешната система директно в тавичката за отцеждане.	Изпразнете тавичката за отцеждане, когато през капака на тавичката се покаже индикаторът за пълна тавичка за отцеждане.
		Поставете чаша под чучура, за да съберете водата от изплакването.
Иконата „пълен съд за утайка от кафе“ остава на дисплея.	Изпразнили сте съда за утайка от кафе, докато машината е била изключена.	Винаги изпразвайте съда за утайка от кафе, докато машината е включена. Ако изпразните съда за утайка от кафе, когато машината е изключена, броячът на циклите за кафе не се нулира. В този случай съобщението „empty coffee grounds container“ (изпразните съда за утайка от кафе) остава на дисплея, макар че съдът не е пълен.
	Поставихте обратно съда за утайка от кафе прекалено бързо.	Не поставяйте съда за утайка от кафе обратно, докато съобщението на екрана не ви подкани да го направите.
Не мога да извадя блока за приготвяне.	Блокът за приготвяне не е в правилно положение.	Затворете сервисната вратичка. Изключете машината и я включете отново. Изчакайте, докато се покаже екранът „machine ready“ (машината е готова), и тогава извадете блока за приготвяне.
	Не сте извадили съда за утайка от кафе.	Извадете съда за утайка от кафе, преди да извадите блока за приготвяне.

Проблем	Причина	Решение
Не мога да поставя блока за приготвяне.	Блокът за приготвяне не е в правилно положение.	Не сте позиционирали правилно блока за приготвяне, преди да го поставите обратно. Уверете се, че лостът е в контакт с основата на блока за приготвяне и че куката на блока за приготвяне е в правилното положение.
		Нулирайте машината по следния начин: поставете обратно тавичката за отцеждане и съда за утайка от кафе. Оставете блока за приготвяне навън. Затворете сервизната вратичка и включете и изключете машината. След това опитайте да пхнете отново блока за приготвяне.
	Машината е все още на процедурата по премахване на накип.	Не може да извадите блока за приготвяне, когато процедурата по премахване на накип е активна. Най-напред завършете процеса на премахване на накип и след това извадете блока за приготвяне.
Кафето има прекалено малко каймак или е воднисто.	Кафемелачката е настроена да мели твърде едро.	Регулирайте мелачката на по-фина настройка.
	Кафената смес не е правилната.	Сменете кафената смес.
	Машината извършва процедура за саморегулиране.	Пригответе няколко чаши кафе.
	Блокът за приготвяне е мръсен.	Почистете блока за приготвяне.
От чучура за кафе капе кафе.	Чучурът за кафе е задръстен.	Почистете чучура за кафе и отворите му с инструмент за почистване на тръби.
	Изходният канал за кафе е задръстен.	Почистете изходния канал за кафе.
Кафето не е достатъчно горещо.	Чашите, които използвате, са студени.	Заотплете предварително чашите, като ги изплакнете с гореща вода.
	Зададената температура е твърде ниска. Проверете настройките в менюто.	Задайте температурата на най-високото ниво в менюто.
	Добавили сте мляко.	Независимо дали млякото, което добавяте, е топло или студено, то винаги намалява донякъде температурата на кафето.

Проблем	Причина	Решение
Машината мели зърната кафе, но не пуска кафе.	Изходният канал за кафе е задръстен.	Почистете изходния канал за кафе с дръжката на мерителната или друга лъжица. Изключете уреда и го включете отново.
	Кафемелачката е настроена да мели твърде ситно.	Регулирайте мелачката на по-едра настройка.
	Блокът за приготвяне е мръсен.	Почистете блока за приготвяне.
	Чучурът за кафе е мръсен.	Почистете чучура за кафе и отворите му с инструмент за почистване на тръби.
Кафето тече бавно.	Кафемелачката е настроена да мели твърде ситно.	Използвайте различна кафена смес или регулирайте настройката на мелачката.
	Блокът за приготвяне е мръсен.	Почистете блока за приготвяне.
	Изходният канал за кафе е задръстен.	Почистете изходния канал за кафе с дръжката на мерителната или друга лъжица.
	Кръгът на машината е задръстен с накип.	Премахнете накипа от машината.
	Млякото на пяна е прекалено студено.	Чашите са студени.
Млякото не се разпенва.	Каната за мляко е мръсна или не е поставена правилно.	Почистете каната и се уверете, че сте я позиционирали и пъхнали правилно.
	Приставката за мляко не е отворена докрай.	Проверете дали приставката за мляко е в правилно положение.
	Каната за мляко не е сглобена напълно.	Уверете се, че всички компоненти (особено маркучът за мляко) са сглобени правилно.
	Използваният вид мляко не е подходящ за разпенване.	Различните видове мляко правят различно количество и качество на пяната. Тествали сме следните видове мляко, които са показали добър резултат при разпенване: полуобезмаслено или пълномаслено краве мляко, соево мляко и мляко без лактоза. Други типове мляко не са тествани и може да правят малко млечна пяна.

Проблем	Причина	Решение
Не мога да активирам филтъра AquaClean и машината иска накипът да се почисти.	Вече сте сменили филтъра AquaClean 8 пъти. След като сте сменили филтъра AquaClean 8 пъти, трябва да премахнете накипа от машината.	Първо почистете машината от накип и след това поставете филтъра AquaClean. Винаги активирайте филтъра AquaClean в менюто. Правете го и когато сменят филтъра.
	Филтърът не е сменен навреме, след като иконата за филтъра AquaClean е мигала и капацитетът е паднал до 0%.	Първо почистете машината от накипа, след което поставете филтъра AquaClean.
	Не сте поставили филтъра AquaClean по време на първоначалната инсталация, а след приготвяне на около 50 кафета (в чаши от 100 мл). Машината трябва да е напълно почистена от накип, преди да поставите филтъра AquaClean.	Най-напред премахнете накипа от машината и след това поставете нов филтър AquaClean. След премахването на накипа броячът на филтрите се нулира на 0/8. Винаги потвърждавайте активирането на филтъра в менюто на машината. Правете го и след смяна на филтъра.
	Не сте активирали новия или сменен филтър AquaClean в менюто на машината. Също така след смяна на филтъра трябва да потвърдите активирането в менюто на машината.	Първо почистете накипа от машината. След това активирайте филтъра AquaClean в менюто. Правете го и когато сменят филтъра.
Иконата на филтъра AquaClean не се появява на дисплея, след като смених филтъра.	Не сте потвърдили активацията в менюто на машината.	Потвърдете активацията на филтъра в менюто на машината. Ако дисплей показва START CALC CLEAN (СТАРТИРАНЕ НА ПРЕМАХВАНЕ НА НАКИП), трябва първо да премахнете накипа от машината. Извадете филтъра AquaClean преди премахване на накип и го поставете обратно след това.
Филтърът AquaClean е поставен, но се показва съобщението за премахване на накипа.	Не сте активирали филтъра AquaClean в менюто на машината.	Най-напред премахнете накипа от машината и след това поставете нов филтър AquaClean. Това ще нулира брояча на филтрите на 0/8. Винаги потвърждавайте активирането на филтъра в менюто на машината, включително и след смяна на филтъра.
Филтърът AquaClean не пасва.	Трябва да отстраните въздуха от филтъра.	Оставете въздушните мехурчета да излязат от филтъра.
	Във водния резервоар все още има вода.	Изпразнете водния резервоар, преди да поставите филтъра.

Проблем	Причина	Решение
	Опитвайте се да поставите филтър, който не е AquaClean.	Само филтърът AquaClean пасва в машината.
	Гуменият уплътнителен пръстен не е прикрепен към филтъра AquaClean.	Проверете в опаковката за уплътнителния пръстен и го поставете на филтъра AquaClean.
Под машината има вода.	Тавичката за отцеждане е прекалено пълна и е преляла.	Изпразнете тавичката за отцеждане, когато през тавичката за отцеждане се покаже индикаторът "пълна тавичка за отцеждане". Винаги изпразвайте тавичката за отцеждане, преди да стартирате премахване на накипа от машината.
	Машината не е поставена върху хоризонтална повърхност.	Поставете машината върху хоризонтална повърхност, за да може индикаторът за пълна тавичка за отцеждане да работи правилно.

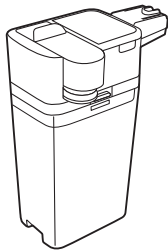

Milk  
circuit  
cleaner

V 21 feb '16

V 27 apr '16

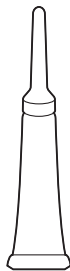
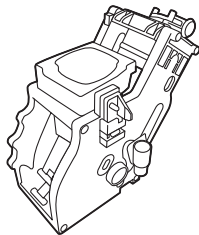

V 27 apr '16

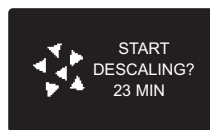
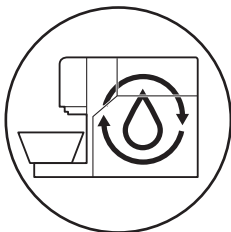

V 27 apr '16







4219.460.4193.1 (8/2017) rev.00



421946041931

[www.saeco.com/care](http://www.saeco.com/care)

