

The Saeco logo, featuring a stylized 'S' inside a circle followed by the word 'Saeco' in a bold, sans-serif font. Below the logo is a horizontal line with the colors of the Italian flag: green, white, and red.

Saeco

INCANTO
HD8911

PHILIPS

Saeco, a Philips brand



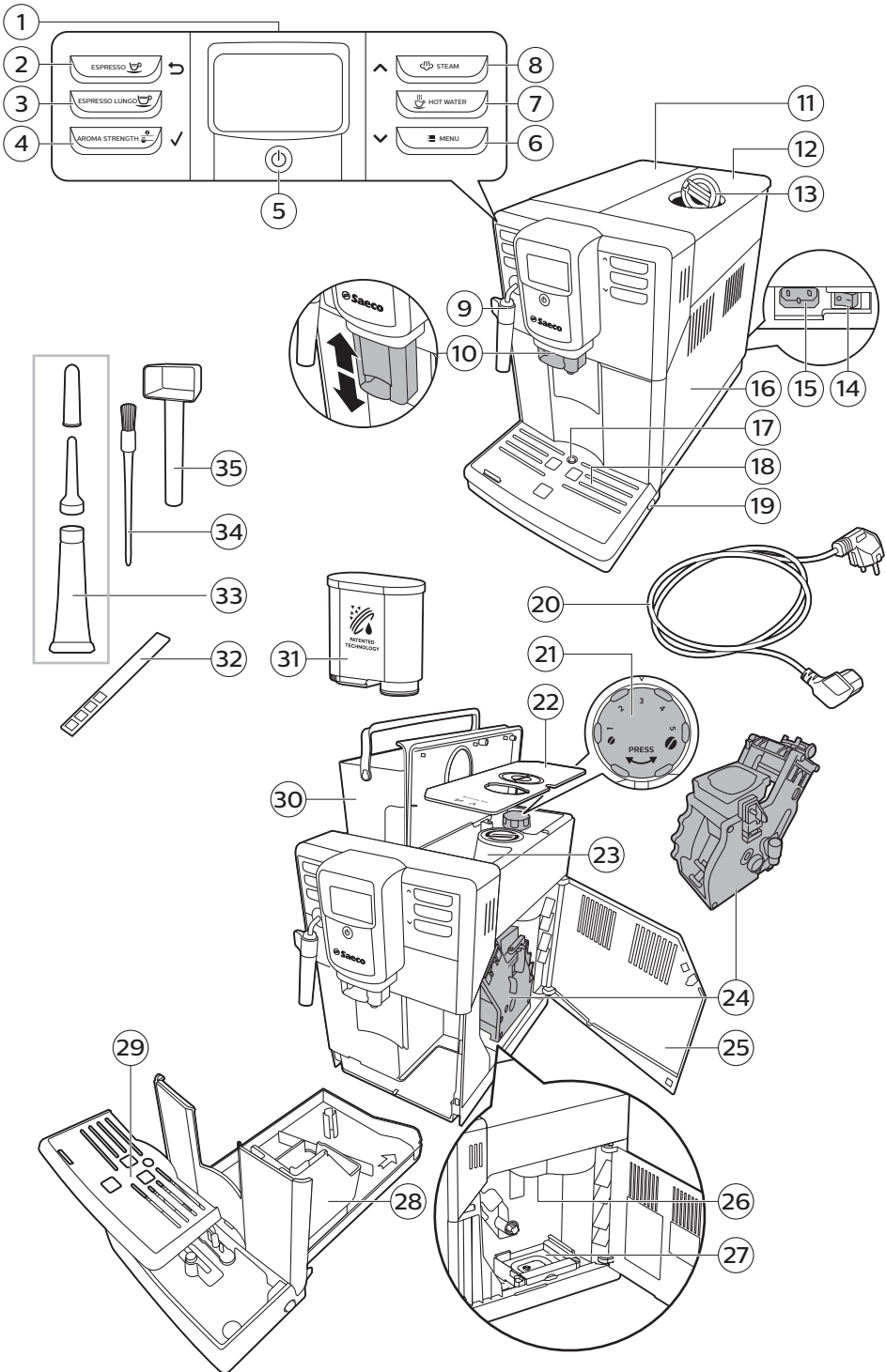

Inhoudsopgave

Overzicht van het apparaat	5
Introductie	6
Eerste installatie	7
AquaClean-filter	7
Het AquaClean-filter activeren	7
Het AquaClean-filter vervangen	8
Het AquaClean-filter vervangen nadat er 8 filters zijn gebruikt	9
De waterhardheid meten	9
Bedieningspaneel en display	10
Snelkeuzeknoppen voor dranken	10
Navigatieknoppen	10
Knop MENU	10
Knop AROMA STRENGTH	11
Koffiezetten	11
Koffiezetten met bonen	11
Koffiezetten met voorgemalen koffie	11
Melk opschuimen	12
Heet water	12
Soorten dranken en hoeveelheden	13
Soorten dranken	13
Drankhoeveelheden	13
De hoeveelheid en smaak aanpassen	13
De koffiehoeveelheid aanpassen	13
De koffiesterkte aanpassen	14
De maalgraadstanden aanpassen	14
Reiniging en onderhoud	15
Schoonmaaktabel	15
De zetgroep schoonmaken	16
De zetgroep schoonmaken onder de kraan	16
De zetgroep reinigen met koffiolieverwijderingstabletten	17
De zetgroep terugplaatsen	17
Smeren	18
De klassieke melkopschuimer reinigen	19
Dagelijkse reiniging van de klassieke melkopschuimer	19
Wekelijkse reiniging van de klassieke melkopschuimer en het stoompijpje	19
Ontkalkingsprocedure	19
Wat u moet doen als de ontkalkingsprocedure wordt onderbroken	21
Waarschuwingspictogrammen en foutcodes	21
Betekenis van de waarschuwingspictogrammen	21
Betekenis van de foutcodes	22
Problemen oplossen	23

Overzicht van het apparaat

1 Gebruikersinterface

19 Ontgrendelknop voor lekbak

6 Nederlands

2	ESPRESSO-knop	20	Netsnoer
3	ESPRESSO LUNGO-knop	21	Maalgraadknop
4	Knop AROMA STRENGTH (Aromasterkte)	22	Deksel van bonenreservoir
5	Stand-byknop	23	Bonenreservoir
6	Knop MENU	24	Zetgroep
7	HOT WATER-knop	25	Binnenkant van servicedeur met reinigingsinstructies
8	Knop STEAM (Stoom)	26	Uitloop van koffieleiding
9	Klassieke melkopschuimer	27	Lade voor koffieresten
10	Instelbare koffie-uitloop	28	Koffiediklade
11	Deksel van waterreservoir	29	Rooster lekbak
12	Deksel van bonenreservoir	30	Waterreservoir
13	Deksel van compartiment voor voorgemalen koffie	31	AquaClean-filter
14	Hoofdschakelaar	32	Teststrook voor waterhardheid
15	Aansluiting voor netsnoer	33	Tube smeermiddel met aanbrengstrip en dop
16	Servicedeur	34	Reinigingsborsteltje
17	Indicator 'lekbak vol'	35	Maatschep
18	Lekbak		

Introductie

Gefeliciteerd met de aanschaf van dit volledig automatische Saeco-koffiezetapparaat. Registreer uw product op www.saeco.com/care om optimaal gebruik te kunnen maken van de door Saeco geboden ondersteuning.

Om u te helpen optimaal gebruik te maken van uw koffiezetapparaat, biedt Saeco uitgebreide ondersteuning op 4 verschillende manieren:

- Een aparte snelstartgids voor de eerste installatie en het eerste gebruik.
- Deze gebruikershandleiding met uitgebreidere informatie over het gebruik van het apparaat, reinigen, ontkalken en het oplossen van problemen.



- Dit is de QR-code. Scan deze code om naar een website te gaan met instructievideo's over het zetten van de lekkerste koffie en het reinigen van het apparaat en voor een lijst met veelgestelde vragen. (www.saeco.com/care)
- Een apart boekje met belangrijke veiligheidsinformatie.

Eerste installatie

Voor de eerste installatie volgt u de instructies in de aparte snelstartgids.

Opmerking: Dit apparaat is getest met koffie. Hoewel het apparaat zorgvuldig is schoongemaakt, kunnen er wat koffieresten zijn achtergebleven. We garanderen dat het apparaat helemaal nieuw is.

Opmerking: U kunt het AquaClean-filter tijdens de eerste installatie plaatsen (zie de aparte snelstartgids). Als u het AquaClean-filter niet bij de eerste installatie hebt geplaatst, kunt u het later plaatsen door het menu te openen.

AquaClean-filter

Het AquaClean-filter is speciaal ontworpen om kalkaanslag in het koffiezetapparaat te verminderen en het water te filteren om het aroma en de smaak te behouden. Als u een reeks van 8 AquaClean-filters gebruikt zoals aangegeven in deze gebruikershandleiding, hoeft u het apparaat pas na 5000 koppen koffie te ontkalken.

Opmerking: Uw apparaat moet volledig kalkvrij zijn voordat u het AquaClean-filter gebruikt. Als u het filter tijdens de eerste installatie niet hebt geactiveerd, moet u het apparaat ontkalken voordat u het filter activeert.

Het AquaClean-filter activeren

Opmerking: Bevestig altijd de activering van het AquaClean-filter in het apparaatmenu, zoals hieronder wordt beschreven. U moet dit ook doen nadat u het AquaClean-filter hebt vervangen. Als u het AquaClean-filter activeert in het apparaatmenu, controleert het apparaat het aantal gebruikte filters. Wanneer het filter achtmaal is vervangen, herinnert het apparaat u eraan dat u het moet ontkalken.

- 1 Voor instructies over het plaatsen van het AquaClean-filter in het waterreservoir raadpleegt u de aparte snelstartgids.

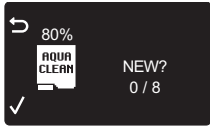

Opmerking: Schud het AquaClean-filter gedurende ongeveer 5 seconden, dompel het ondersteboven onder in een bak met koud water en wacht totdat er geen luchtbelletjes meer uit het filter komen.

- 2 Druk op de knop MENU, selecteer MENU en druk op de OK-knop om uw keuze te bevestigen. Schuif naar AQUACLEAN FILTER. Druk op de OK-knop om uw keuze te bevestigen.
 - Op het display wordt het aantal AquaClean-filters aangegeven dat eerder is geïnstalleerd van 1 tot en met 8 filters.

- 3 Selecteer ON op het display en druk op de OK-knop om uw keuze te bevestigen.

- 4 Op het display wordt het aantal gebruikte filters automatisch aangepast.

- Vervolgens wordt op het scherm het pictogram 'AquaClean 100%' weergegeven om aan te geven dat het filter is geplaatst.

- 5 Tap 2 koppen heet water (0,5 l) om de activering te voltooien. Gooi dit water weg.

Het AquaClean-filter vervangen

Opmerking: Vervang het AquaClean-filter zodra de capaciteit is teruggelopen tot 0% en het filterpictogram snel begint te knippen. Vervang het AquaClean-filter ten minste om de 3 maanden, zelfs als het apparaat nog niet aangeeft dat het filter moet worden vervangen.

Tip: We raden u aan een nieuw filter te kopen wanneer de capaciteit is teruggelopen tot 10% en het filterpictogram langzaam begint te knippen. Zo kunt u het filter vervangen zodra de capaciteit is teruggelopen tot 0%.

- 1 Verwijder het AquaClean-filter en vervang het door een nieuw AquaClean-filter (zie de aparte snelstartgids).
- 2 Druk op de knop MENU, schuif naar AQUACLEAN FILTER en druk op de OK-knop om uw keuze te bevestigen.





- Op het display wordt u gevraagd een nieuw filter te activeren.

3 Druk op de OK-knop om uw keuze te bevestigen.



- Op het display wordt het aantal gebruikte filters automatisch aangepast.

4 Tap 2 koppen heet water (0,5 l) om de activering te voltooien. Gooi dit water weg.

Het AquaClean-filter vervangen nadat er 8 filters zijn gebruikt

1 Wanneer het filterpictogram knippert op het display, drukt u op de knop MENU, bladert u naar AQUACLEAN FILTER en drukt u op de knop OK om uw keuze te bevestigen.

- Op het display wordt aangegeven dat u de machine moet ontkalken voordat u het nieuwe filter activeert.

2 Druk op de OK-knop om de ontkalkingsprocedure te starten.

- Druk meerdere keren op de escapeknop om het filtermenu af te sluiten als u het apparaat nu niet wilt ontkalken.

3 Aan het einde van de ontkalkingsprocedure wordt op het display gevraagd of u het AquaClean-filter wilt installeren.

- Volg de stappen in 'Het AquaClean-filter vervangen'.

DESCALE BEFORE
ACTIVATING FILTER

De waterhardheid meten

Opmerking: Als u het AquaClean-filter hebt geplaatst, hoeft u de waterhardheid niet in te stellen.

Meet de waterhardheid met het meegeleverde teststrookje om het apparaat in te stellen op de waterhardheid in uw regio. De waterhardheid van het apparaat is standaard ingesteld op het hoogste niveau (4). Als de gemeten waterhardheid anders is, past u de instelling aan in het menu van het apparaat.

1 Dompel het teststrookje voor het meten van de waterhardheid (wordt bij het apparaat geleverd) gedurende 1 seconde onder in kraanwater.

2 Haal het teststrookje weer uit het water en wacht 1 minuut.

3 Controleer hoeveel vakjes op het teststrookje rood zijn geworden en vergelijk het resultaat met de onderstaande tabel.

aantal rode vierkantjes	in te stellen waarde	waterhardheid
■□□□	1	zeer zacht water
■□□□	2	zacht water
■□□□	3	hard water
■□□□	4	zeer hard water

- 4 Druk op de knop MENU, selecteer het menu en schuif om de waterhardheid te selecteren. Selecteer de gewenste instelling voor de waterhardheid en druk op de OK-knop om uw keuze te bevestigen.

Bedieningspaneel en display

Dit espressoapparaat heeft een intuïtief en begrijpelijk display voor een eenvoudig gebruik. Lees de onderstaande gedeeltes voor een korte uitleg van de knoppen.

Snelkeuzeknoppen voor dranken

Gebruik de snelkeuzeknoppen (ESPRESSO, ESPRESSO LUNGO, HOT WATER en STEAM) om snel een van de vooraf ingestelde dranken te bereiden.

- Als u het koffiezetten wilt stoppen voordat het apparaat de vooraf ingestelde hoeveelheid koffie heeft afgegeven, drukt u op de OK-knop.
- Druk op de STEAM-knop om melk op te schuimen.
- U kunt de hoeveelheid espresso of espresso lungo aanpassen.

Navigatieknoppen

Sommige snelkeuzeknoppen hebben een dubbele functie. Gebruik deze knoppen om in het menu te navigeren:



Knop ESPRESSO = **escapeknop**: druk op deze knop om terug te keren naar het hoofdmenu.



STEAM-knop = **knop voor omhoog**: druk op deze knop om omhoog te schuiven in het displaymenu.



Knop AROMA STRENGTH = **OK-knop**: druk op deze knop om een functie te selecteren, te bevestigen of te stoppen.



Knop MENU = **knop Omlaag** druk op deze knop om omlaag te schuiven in het displaymenu.

Knop MENU

Gebruik de knop MENU voor de volgende instellingen:

- Schermcontrast
- Koffietemperatuur
- Stand-bytijd: dit is de tijd waarna het apparaat overschakelt naar de stand-bymodus.
- Waterhardheid: meet de waterhardheid om het apparaat in te stellen op de waterhardheid in uw regio.
- Het AquaClean-filter activeren
- Het ontkalken starten

Knop AROMA STRENGTH

Gebruik de knop AROMA STRENGTH om de sterkte van de koffie aan te passen of om koffie te zetten met voorgemalen koffie.

Koffiezetten

Koffiezetten met bonen

Let op: Gebruik alleen espressobonen. Doe nooit gemalen koffie, ongebrande koffiebonen of gekarameliseerde koffiebonen in het bonenreservoir, omdat dit schade aan het apparaat kan veroorzaken.

Voor het zetten van koffie volgt u de instructies in de aparte snelstartgids.

Als u twee kopjes espresso of espresso lungo wilt zetten, drukt u tweemaal op de knop van de gewenste drank. Het apparaat voert automatisch twee maalcycli na elkaar uit.

Opmerking: Plaats altijd het deksel van het bonenreservoir om ervoor te zorgen dat de bonen vers blijven.

Koffiezetten met voorgemalen koffie

Wanneer u koffie zet van voorgemalen koffie, gebruikt u de maatschep om de juiste hoeveelheid in het compartiment voor voorgemalen koffie te doen. Voeg niet te veel gemalen koffie toe om te voorkomen dat de koffiediklade verstopt raakt.

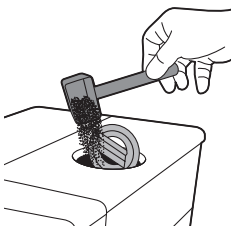

- 1 Open het deksel van het compartiment voor voorgemalen koffie.
- 2 Doe **één** maatschep voorgemalen koffie in het compartiment voor gemalen koffie en sluit het deksel.

Let op: Vul het compartiment alleen met voorgemalen koffie en niet met een andere substantie, omdat dit schade aan de machine kan veroorzaken.

- 3 Plaats een kop onder de koffie-uitloop.
- 4 Druk op de knop AROMA STRENGTH (Aromasterkte) en selecteer de functie voor voorgemalen koffie.
- 5 Druk op de knop ESPRESSO.
De machine begint automatisch met het zetten van het gekozen type koffie.

Opmerking: Met voorgemalen koffie kunt u slechts één kop koffie per keer zetten.

Melk opschuimen

Waarschuwing: verbrandingsgevaar. Voordat de afgifte van water begint, kunnen er een paar straaltjes heet water uit het stoompijpje komen. Raak alleen het beschermende handvat aan.

Opmerking: Gebruik koude melk (met een temperatuur van ongeveer 5 °C) met een eiwitgehalte van ten minste 3% voor het beste schuimresultaat. U kunt volle of halfvolle melk gebruiken. U kunt ook magere melk, sojamelk en lactosevrije melk gebruiken.

Opmerking: We raden u aan vóór gebruik het waterdoorloopsysteem te spoelen. Houd de STEAM-knop enkele seconden ingedrukt om stoom te laten ontsnappen.

- 1 Vul een kan tot 1/3 met koude melk.
- 2 Dompel de klassieke melkopschuimer in de melk. Druk op de knop STEAM.



- 3 Schuim de melk op door de kan zachtjes rond te draaien en op en neer te bewegen.
- 4 Druk op de knop OK om de afgifte te stoppen.

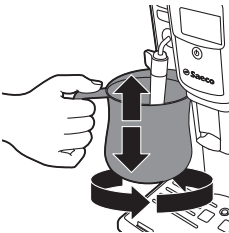

Heet water

Waarschuwing: verbrandingsgevaar. Voordat de afgifte van water begint, kunnen er een paar straaltjes heet water uit het stoompijpje komen. Raak alleen het beschermende handvat aan.

- 1 Plaats een kan onder de klassieke melkopschuimer.
- 2 Druk op de knop HOT WATER. Het apparaat begint met de afgifte van heet water.
- 3 Druk op de OK-knop om de afgifte van heet water te stoppen.

Soorten dranken en hoeveelheden

Soorten dranken

Naam	Beschrijving	Selecteren met
Espresso	Koffie met een dikke crèmelaag, geserveerd in een klein kopje	Snelkeuzeknop op het bedieningspaneel
Espresso lungo	Een grotere espresso met een dikke crèmelaag, geserveerd in een middelgrote kop	Snelkeuzeknop op het bedieningspaneel
Melkschuim	Hete melk met schuim	Snelkeuzeknop op het bedieningspaneel
Heet water		Snelkeuzeknop op het bedieningspaneel

Drankhoeveelheden

Naam	Standaardhoeveelheid	Mogelijke hoeveelheden
Espresso	40 ml	20 - 230 ml
Espresso lungo	80 ml	20 - 230 ml
Stoom	xx ml	xx - xxx ml
Heet water	300 ml	50 - 450 ml

De hoeveelheid en smaak aanpassen

De koffiehoeveelheid aanpassen

U kunt de hoeveelheid koffie aanpassen aan uw smaak en aan de grootte van de koppen.

- 1 Als u de hoeveelheid espresso wilt aanpassen, houdt u de knop ESPRESSO ingedrukt totdat op het display het MEMO-pictogram wordt weergegeven.
 - De machine gaat naar de programmeerfase en begint met het zetten van het gekozen type koffie.
- 2 Druk op de OK-knop wanneer de kop de gewenste hoeveelheid espresso bevat.
 - Het vinkje op het display geeft aan dat de knop is geprogrammeerd: telkens wanneer u op de knop drukt, zet het apparaat de ingestelde hoeveelheid espresso.

Opmerking: Volg dezelfde procedure om de hoeveelheid espresso lungo in te stellen: houd de knop van het juiste type koffie ingedrukt totdat het

pictogram MEMO op het display wordt weergegeven en druk op de OK-knop wanneer de kop de gewenste hoeveelheid koffie bevat.

De koffiesterkte aanpassen

Druk op de knop AROMA STRENGTH om de koffiesterkte aan te passen. Telkens wanneer u op de knop AROMA STRENGTH drukt, wordt de koffiesterkte met één graad aangepast. Op het display wordt de gekozen sterkte aangegeven. Deze sterkte wordt alleen opgeslagen als u een kop koffie zet.

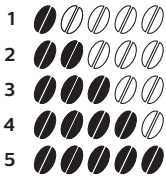

- 1 Zeer mild
- 2 Mild
- 3 Normaal
- 4 Sterk
- 5 Zeer sterk

Opmerking: Het apparaat geeft automatisch de juiste hoeveelheid koffie af voor elke koffiesterkte.

Opmerking: U kunt de knop AROMA STRENGTH ook gebruiken om koffie te zetten met voorgemalen koffie.

Opmerking: Nadat u de koffiesterkte hebt aangepast, wordt het hoofdmenu opnieuw weergegeven op het display en wordt de gekozen sterkte opgeslagen wanneer u een kop koffie zet.

De maalgraadstanden aanpassen

U kunt de maalgraadstanden aanpassen met de maalgraadknop in het bonenreservoir. Bij elke geselecteerde instelling zorgt de keramische koffiemolen voor een volkomen gelijkmatige maling voor elke kop koffie die u zet. Het volledige koffi aroma blijft behouden en elke kop heeft de perfecte smaak.

Opmerking: U kunt de maalgraadstanden alleen aanpassen wanneer het apparaat koffiebonen maalt.

Let op: Draai de maalgraadknop niet meer dan één stapje per keer om zo schade aan de molen te voorkomen.

- 1 Plaats een kop onder de koffie-uitloop.
- 2 Open het deksel van het bonenreservoir.
- 3 Druk op de knop ESPRESSO.

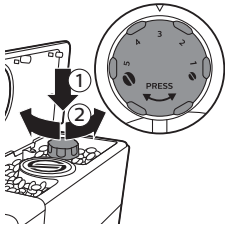

- 4 Wanneer de molen begint te malen, drukt u de maalgraadknop in en draait u deze naar links of naar rechts.
- Er zijn 5 verschillende maalgraadstanden waaruit u kunt kiezen. Hoe lager de stand, hoe sterker de koffie.

Reiniging en onderhoud

Opmerking: Raadpleeg de onderstaande tabel voor informatie over hoe en wanneer u alle afneembare onderdelen van het apparaat moet reinigen. Voor meer informatie over het reinigen van de zetgroep en het ontkalken van het apparaat leest u de desbetreffende hoofdstukken hieronder of gaat u naar de speciale website www.saeco.com/care.

Schoonmaaktabel

Beschrijving van de onderdelen	Wanneer reinigen	Hoe reinigen
Zetgroep	Wekelijks	Verwijder de zetgroep en spoel deze schoon onder de kraan.
	Afhankelijk van het soort gebruik	Smeer de zetgroep.
	Maandelijks	Reinig de zetgroep met de koffielieverwijderingstabletten.
Klassieke melkopschuimer	Na elk gebruik	Spoel met zoetwater.
	Wekelijks	Haal de klassieke melkopschuimer uit elkaar en reinig alle onderdelen onder de kraan.
Lekbak	Zodra de rode indicator 'lekbak vol' boven het deksel van de lekbak uitkomt.	Leeg de lekbak en spoel deze af onder de kraan.
Koffiedikbak	Wanneer het u uitkomt	Leeg de koffiedikbak en reinig deze onder de kraan. Zorg dat het apparaat is ingeschakeld terwijl u de koffiedikbak leegt en reinigt.
Waterreservoir	Wanneer het u uitkomt	Reinig dit onder de kraan.

Beschrijving van de onderdelen**Wanneer reinigen****Hoe reinigen**

Compartment voor voorgemalen koffie/uitgang van koffiekanaal

Wekelijks

Maak het bovenste gedeelte schoon met de steel van een lepel zoals hieronder wordt aangegeven.

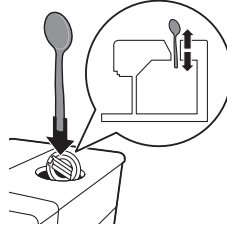

De zetgroep schoonmaken

Opmerking: Scan de QR-code of ga naar www.saeco.com/care voor uitgebreide instructies voor het uit elkaar halen en reinigen van de zetgroep.

Let op: Maak de zetgroep niet schoon in de vaatwasmachine en gebruik geen afwasmiddel of schoonmaakmiddelen om de zetgroep schoon te maken. Dit kan een storing in de zetgroep veroorzaken en een negatief effect hebben op de smaak van de koffie.

De zetgroep schoonmaken onder de kraan

- 1 Schakel het apparaat uit en haal de stekker uit het stopcontact.
- 2 Verwijder de lekbak met de koffiedikbak.
- 3 Open de servicedeur.
- 4 Druk op de knop PUSH (1) en trek aan de handgreep van de zetgroep om deze uit het apparaat te verwijderen (2).

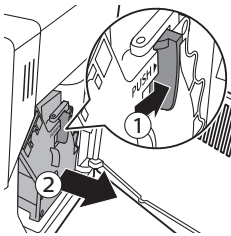

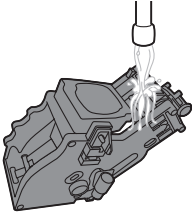

- 5 Spoel de zetgroep grondig af met lauwwarm water. Maak het bovenste filter voorzichtig schoon.
- 6 Laat de zetgroep aan de lucht drogen.

Opmerking: Droog de zetgroep niet met een doek om te voorkomen dat zich vezels ophopen in de zetgroep.

De zetgroep reinigen met koffieolieverwijderingstabletten.

Let op: Gebruik koffieolieverwijderingstabletten enkel om te reinigen. Ze zijn niet geschikt om het apparaat te ontkalken.

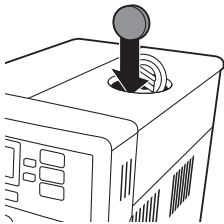

- 1 Plaats een kom onder de koffie-uitloop.
- 2 Druk op de knop AROMA STRENGTH (Aromasterkte) en selecteer voorgemalen koffie..
- 3 Plaats een koffieolieverwijderingstablet in het compartiment voor voorgemalen koffie.
- 4 Druk op de knop ESPRESSO LUNGO. Het apparaat geeft water af via de koffie-uitloop.
- 5 Wanneer de indicator op de voortgangsbalk het midden heeft bereikt, schakelt u de machine uit met de hoofdschakelaar op de achterzijde van de machine.
- 6 Laat de koffieolieverwijderingsoplossing ongeveer 15 minuten inwerken.
- 7 Schakel de machine in met de hoofdschakelaar. Druk op de stand-byknop.
- 8 Wacht totdat de machine een automatische spoelcyclus heeft uitgevoerd.
- 9 Voer de procedure 'Wekelijkse reiniging van de zetgroep' uit.
- 10 Verwijder de lekbak met de koffiedikbak. Leeg de lekbak en de koffiedikbak en plaats ze terug in de machine.
- 11 Druk op de knop AROMA STRENGTH (Aromasterkte) en selecteer voorgemalen koffie..
- 12 Druk op de knop ESPRESSO LUNGO. Het apparaat geeft water af via de koffie-uitloop.
- 13 Herhaal de stappen 12 en 13 twee keer. Gooi het water van de spoelcyclus weg.

De zetgroep terugplaatsen

- 1 Zorg ervoor dat de twee gele referentietekens op de zijkant tegenover elkaar staan voordat u de zetgroep weer in het apparaat schuift. Als ze niet tegenover elkaar staan, voert u de volgende stap uit:

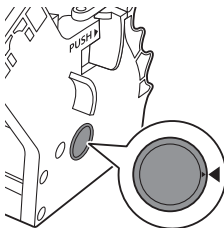

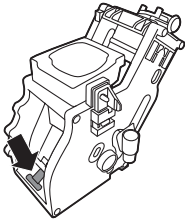

- Zorg ervoor dat de hendel contact maakt met de onderkant van de zetgroep.

2 Controleer of de gele vergrendelhaak van de zetgroep in de juiste stand staat.

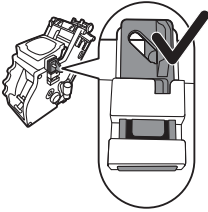

- Duw de haak omhoog naar de bovenste stand om de haak in de juiste positie te zetten.

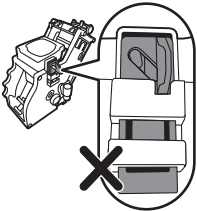

- De haak staat niet in de juiste stand als deze nog in de onderste stand staat.

3 Schuif de zetgroep over de geleiderails aan de zijkanten terug in het apparaat totdat de zetgroep vastklikt.

Let op: Druk niet op de knop PUSH.

4 Sluit de servicedeur.

Smeren

Voor optimale prestaties van het apparaat dient u de zetgroep regelmatig te smeren. Raadpleeg de onderstaande tabel voor de aanbevolen smeefrequentie. Ga voor ondersteuning naar onze website: www.saeco.com/care.

Gebruiksfrequentie	Aantal bereide dranken per dag	Smeefrequentie
Laag	1-5	ledere 4 maanden
Normaal	6-10	ledere 2 maanden
Hoog	> 10	Eenmaal per maand

1 Schakel het apparaat uit en haal de stekker uit het stopcontact.

2 Verwijder de zetgroep en spoel deze af onder de kraan met lauw water.

3 Breng een dunne laag smeermiddel aan op de as onder in de zetgroep.

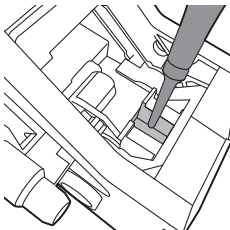

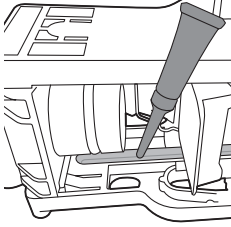

- 4 Breng een dunne laag smeermiddel aan op de geleiders aan beide zijden (zie afbeelding).
- 5 Plaats de zetgroep terug.

U kunt de tube smeermiddel meerdere keren gebruiken.

De klassieke melkopschuimer reinigen

Dagelijkse reiniging van de klassieke melkopschuimer

Verwijder het externe gedeelte van de klassieke melkopschuimer en spoel dit om met vers water.

Wekelijkse reiniging van de klassieke melkopschuimer en het stoompijpje

- 1 Verwijder het externe gedeelte van de klassieke melkopschuimer en spoel dit om met vers water.

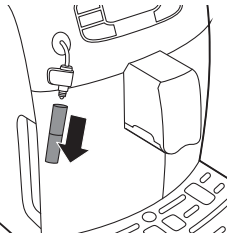

- 2 Verwijder het bovenste gedeelte van de klassieke melkopschuimer van het stoompijpje en spoel dit om met vers water.
- 3 Maak het stoompijpje schoon met een natte doek.
- 4 Plaats alle onderdelen van de klassieke melkopschuimer weer terug.

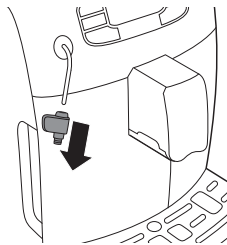

Ontkalkingsprocedure

Wanneer op het display START CALC CLEAN wordt weergegeven, is het tijd om het apparaat te ontkalken. Als u het apparaat niet ontkalkt wanneer dit bericht op het display wordt weergegeven, zal het apparaat uiteindelijk niet meer goed werken. In dat geval vallen reparaties niet onder de garantie.

Gebruik alleen de Saeco-ontkalkingsoplossing om het apparaat te ontkalken. De Saeco-ontkalkingsoplossing is speciaal gemaakt om ervoor te zorgen dat het apparaat optimaal presteert. Het gebruik van andere ontkalkingsproducten kan schade aan het apparaat veroorzaken en resten achterlaten in het water. U kunt de Saeco-ontkalkingsoplossing kopen in de onlineshop op www.saeco.com/care.

De ontkalkingsprocedure duurt 30 minuten en bestaat uit een ontkalkingscyclus en een spoelcyclus. U kunt de ontkalkingscyclus of spoelcyclus onderbreken door op de escapeknop te drukken. Druk op de OK-knop om de ontkalkingscyclus of spoelcyclus te hervatten.

Opmerking: Verwijder de zetgroep niet tijdens de ontkalkingsprocedure.

Waarschuwing: Drink niet de ontkalkingsoplossing of het water dat tijdens de ontkalkingsprocedure wordt afgegeven.

- 1 Verwijder het lekbakje en de koffiedikbak, leeg ze, maak ze schoon en plaats ze terug in het apparaat.
- 2 Verwijder het externe gedeelte van de klassieke melkopschuimer.
- 3 Plaats een grote kom (1,5 l) onder de koffie-uitloop en de klassieke melkopschuimer.
- 4 Wanneer op het display START CALC CLEAN wordt weergegeven, drukt u op de OK-knop om de ontkalkingsprocedure te starten. Verwijder de heetwateruitloop, indien aanwezig.



- Op het display wordt u eraan herinnerd het AquaClean-filter te verwijderen.

Opmerking: U kunt op de escapeknop drukken als u het ontkalken wilt overslaan. Als u de ontkalkingsprocedure later wilt starten, drukt u op de knop MENU, selecteert u MENU en schuift u om DESCALING te selecteren. Druk op OK om uw keuze te bevestigen.

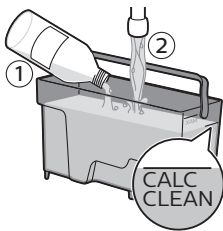

- 5 Giet de ontkalkingsoplossing in het waterreservoir. Vul het waterreservoir tot aan het niveau CALC CLEAN met kraanwater. Plaats het waterreservoir weer in het apparaat. Druk op de OK-knop om uw keuze te bevestigen.
 - De eerste fase van de ontkalkingsprocedure wordt gestart. Het apparaat geeft met tussenpozen de ontkalkingsoplossing af.
 - Op het display wordt het ontkalkingspictogram, de ontkalkingsfase en de duur weergegeven. Deze eerste fase duurt 20 minuten.
- 6 Laat de machine doorgaan met de afgifte van de ontkalkingsoplossing totdat het waterreservoir leeg is.
- 7 Verwijder het waterreservoir en spoel het reservoir om.

- 8 Vul het waterreservoir tot aan het CALC CLEAN-niveau met vers water. Plaats het waterreservoir weer in de machine en druk op OK.
- 9 Verwijder en leeg de bak en plaats deze onder de koffie-uitloop. Druk op OK om uw keuze te bevestigen.
- 10 De tweede fase van de ontkalkingsprocedure wordt gestart. Dit is de spoelcyclus. Deze fase duurt 3 minuten. Op het display worden het pictogram voor het spoelen en de duur van de fase weergegeven.

Opmerking: Als het waterreservoir niet tot het niveau CALC CLEAN is gevuld, is er mogelijk nog een spoelcyclus nodig.

- 11 Wacht tot de machine stopt met de afgifte van water. De ontkalkingsprocedure is beëindigd wanneer er een vinkje op het display verschijnt.
- 12 Druk op de OK-knop om de ontkalkingsprocedure af te sluiten. De machine warmt op en voert de automatische spoelcyclus uit.
- 13 Verwijder en leeg de kom.
- 14 Maak de klassieke melkopschuimer na de ontkalking schoon.
- 15 Maak de zetgroep schoon.
- 16 Plaats een nieuw AquaClean-filter in het waterreservoir.

Tip: Als u een AquaClean-filter gebruikt, hoeft u de machine minder vaak te ontkalken!

Wat u moet doen als de ontkalkingsprocedure wordt onderbroken

Als de ontkalkingsprocedure eenmaal is gestart, moet u deze procedure helemaal tot het einde laten uitvoeren zonder het apparaat uit te schakelen. Als het apparaat vastloopt tijdens het ontkalken, kunt u de ontkalkingsprocedure beëindigen door op de stand-byknop te drukken. Als dit gebeurt, of in geval van een stroomstoring of wanneer u de stekker per ongeluk uit het stopcontact haalt, doet u het volgende:

- 1 Giet het waterreservoir leeg en spoel het reservoir grondig uit.
- 2 Vul het waterreservoir tot aan de aanduiding CALC CLEAN en schakel het apparaat weer in. Het apparaat warmt op en voert een automatische spoelcyclus uit.
- 3 Voer een handmatige spoelcyclus uit voordat u koffiezet.

Opmerking: Als de ontkalkingsprocedure niet volledig is uitgevoerd, moet de ontkalkingsprocedure zo snel mogelijk opnieuw worden uitgevoerd.

Waarschuwingspictogrammen en foutcodes

Betekenis van de waarschuwingspictogrammen

Waarschuwingspictogrammen worden rood weergegeven. Hieronder vindt u een lijst met waarschuwingspictogrammen die op het display kunnen worden weergegeven en de betekenis ervan.



Vul het waterreservoir tot aan de MAX-aanduiding met vers water.



Sluit de servicedeur.



Het bonenreservoir is leeg. Vul het bonenreservoir met koffiebonen.



Verwijder de koffiediklade en leeg de lade.



De zetgroep bevindt zich niet in het apparaat of is niet goed geplaatst. Plaats de zetgroep.



Als een foutcode wordt weergegeven op het display, controleert u het gedeelte 'Betekenis van foutcodes' om na te gaan wat de code op het display betekent en wat u kunt doen. Het apparaat kan niet worden gebruikt wanneer dit pictogram op het display wordt weergegeven.



Plaats de lekbak.

Betekenis van de foutcodes

Hieronder vindt u een lijst met foutcodes die op het display kunnen worden weergegeven, hun betekenis en een oplossing voor het probleem. Als de foutcode nog steeds op het display wordt weergegeven en het apparaat niet normaal werkt nadat u deze oplossingen hebt toegepast, belt u de Saeco-hotline. Contactgegevens vindt u in het meegeleverde garantieboekje of op www.saeco.com/care.

Foutcode	Probleem	Oorzaak	Mogelijke oplossing
01	De koffiemolen is geblokkeerd	De uitgang van het koffiekanal is verstopt.	Maak de uitgang van het koffiekanal grondig schoon met de steel van de maatschep of van een lepel. Schakel het apparaat uit en vervolgens weer in.
03 - 04	Er is een probleem met de zetgroep.	De zetgroep is vuil.	Verwijder de zetgroep en maak deze grondig schoon.
		De zetgroep is niet goed geplaatst.	Verwijder de zetgroep en plaats deze opnieuw in het apparaat. Zorg ervoor dat de twee referentietekens op de zijkant tegenover elkaar staan voordat u de zetgroep weer in het apparaat schuift.

Foutcode	Probleem	Oorzaak	Mogelijke oplossing
05	Er is een probleem met het waterdoorloopstelsel.	Er zit lucht in het waterdoorloopstelsel.	Verwijder het waterreservoir en plaats het terug in het apparaat. Herhaal dit enkele malen. Zorg dat u het reservoir op de juiste manier in het apparaat plaatst. Controleer of het waterreservoir schoon is.
			Als u een AquaClean-filter gebruikt: verwijder het AquaClean-filter uit het waterreservoir en schud het filter om alle lucht eruit te verwijderen. Plaats vervolgens het AquaClean-filter weer in het waterreservoir.
14	Het apparaat is oververhit.	Dit kan verschillende oorzaken hebben.	Schakel het apparaat uit en na 30 seconden weer in. Probeer dit 2 of 3 keer.

Problemen oplossen

In dit hoofdstuk worden in het kort de meest voorkomende problemen behandeld die zich kunnen voordoen tijdens het gebruik van het apparaat. Als u het probleem niet kunt oplossen met behulp van de onderstaande informatie, gaat u naar www.saeco.com/care voor een lijst met veelgestelde vragen of neemt u contact op met het Consumer Care Center in uw land.

Probleem	Oorzaak	Oplossing
Het apparaat wordt niet ingeschakeld.	Het netsnoer is niet aangesloten of de hoofdschakelaar staat in de stand 'uit' (0).	Controleer of het netsnoer goed is aangesloten.
		Zorg ervoor dat de hoofdschakelaar op de stand 'aan' (I) staat.
Het apparaat staat in de DEMO-modus.	U hebt langer dan 8 seconden op de stand-byknop gedrukt.	Schakel het apparaat uit en weer in met de hoofdschakelaar op de achterzijde van het apparaat.
De lekbak is snel vol.	Dit is normaal. Het apparaat gebruikt water om het interne doorloopstelsel en de zetgroep te spoelen. Via het interne systeem stroomt er wat water rechtstreeks in de lekbak.	Leeg de lekbak wanneer de indicator 'lekbak vol' boven het deksel van de lekbak uitkomt.
		Plaats een kop onder de uitloop om het spelwater op te vangen.

Probleem	Oorzaak	Oplossing
Het pictogram dat aangeeft dat de koffiedikbak vol is, wordt nog steeds weergegeven.	U hebt de koffiedikbak geleegd terwijl het apparaat was uitgeschakeld.	Leeg de koffiedikbak altijd wanneer het apparaat is ingeschakeld. Als u de koffiedikbak leegt terwijl het apparaat is uitgeschakeld, wordt de teller voor de koffiecycli niet gereset. In dat geval wordt het bericht over het legen van de koffiedikbak nog steeds op het display weergegeven, ook al is de lade niet vol.
	U hebt de koffiedikbak te snel teruggeplaatst.	Plaats de koffiedikbak pas terug wanneer u op het display wordt gevraagd de lade terug te plaatsen.
Ik kan de zetgroep niet verwijderen.	De zetgroep staat niet in de juiste stand.	Sluit de servicedeur. Schakel het apparaat uit en weer in. Wacht totdat het display aangeeft dat het apparaat gereed is en verwijder dan de zetgroep.
	U hebt de koffiedikbak niet verwijderd.	Verwijder de koffiedikbak voordat u de zetgroep verwijdert.
Ik kan de zetgroep niet plaatsen.	De zetgroep staat niet in de juiste stand.	U hebt de zetgroep niet in de juiste positie gezet voordat u deze terugplaatste. Zorg dat de hendel contact maakt met de onderkant van de zetgroep en dat de haak van de zetgroep in de juiste stand staat.
		Reset het apparaat als volgt: plaats de lekbak en de koffiedikbak terug. Laat de zetgroep buiten het apparaat. Sluit de servicedeur en schakel het apparaat in en uit. Probeer vervolgens de zetgroep weer te plaatsen.
	Het apparaat is vastgelopen tijdens de ontkalkingsprocedure.	U kunt de zetgroep niet verwijderen wanneer de ontkalkingsprocedure nog actief is. Voltooi eerst het ontkalkingsproces en verwijder dan de zetgroep.
De koffie heeft een te dunne crèmelaag of is waterig.	De molen is op een te grove maling ingesteld.	Stel de molen in op een fijnere maling.
	De koffiemelange is niet de juiste.	Gebruik een andere koffiemelange.
	Het apparaat is bezig zichzelf in te stellen.	Zet een paar koppen koffie.
	De zetgroep is vuil.	Maak de zetgroep schoon.
Er lekt koffie uit de koffie-uitloop.	De koffie-uitloop is verstopt.	Maak de koffie-uitloop en de openingen van de uitloop schoon met een pijpenrager.

Probleem	Oorzaak	Oplossing
	De uitgang van het koffiekanal is verstopt.	Reinig de uitgang van het koffiekanal.
De koffie is niet heet genoeg.	De koppen die u gebruikt zijn koud.	Verwarm de koppen voor door ze af te spoelen met heet water.
	De ingestelde temperatuur is te laag. Controleer de menu-instellingen.	Stel in het menu de temperatuur in op hoog.
	U hebt melk toegevoegd.	Of u nu koude of warme melk toevoegt, door de melk wordt de koffie altijd iets minder warm.
Het apparaat maalt de koffiebonen, maar er komt geen koffie uit de uitloop.	De uitgang van het koffiekanal is verstopt.	Maak de uitgang van het koffiekanal grondig schoon met de steel van de maatschep of van een lepel. Schakel het apparaat uit en vervolgens weer in.
	De molen is op een te fijne maling ingesteld.	Stel de molen in op een grovere maling.
	De zetgroep is vuil.	Maak de zetgroep schoon.
	De koffie-uitloop is vuil.	Maak de koffie-uitloop en de openingen van de uitloop schoon met een pijpenrager.
De koffie komt langzaam uit de koffie-uitloop.	De molen is op een te fijne maling ingesteld.	Gebruik een andere koffiemelange of pas de instellingen van de koffiemolen aan.
	De zetgroep is vuil.	Maak de zetgroep schoon.
	De uitgang van het koffiekanal is verstopt.	Maak de uitgang van het koffiekanal grondig schoon met de steel van de maatschep of van een lepel.
	De leidingen van het apparaat zijn geblokkeerd door kalk.	Ontkalk het apparaat.
De opgeschuimde melk is te koud.	De koppen zijn koud.	Verwarm de koppen voor met warm water.
De melk schuimt niet op.	De klassieke melkopschuimer is vuil of niet goed in elkaar gezet.	Maak de klassieke melkopschuimer schoon en zorg dat deze op de juiste manier in elkaar wordt gezet.

Probleem	Oorzaak	Oplossing
	Het soort melk dat u gebruikt, is niet geschikt voor opschuimen.	Verschillende soorten melk leveren verschillende hoeveelheden schuim van verschillende kwaliteit. We hebben de volgende soorten melk getest. Deze soorten melk leveren goede resultaten bij het opschuimen: halfvolle of volle koeienmelk, sojamelk en lactosevrije melk. Andere soorten melk zijn niet getest en leveren mogelijk minder melkschuim op.
Ik kan het AquaClean-filter niet activeren en het apparaat vraagt om ontkalking	U hebt het AquaClean-filter al 8 keer vervangen. Nadat u het AquaClean-filter 8 maal hebt vervangen, moet u het apparaat ontkalken.	Ontkalk eerst het apparaat en installeer vervolgens het AquaClean-filter. Activeer altijd het AquaClean-filter in het menu. Doe dit ook wanneer u het filter vervangt.
	Het filter is niet op tijd vervangen nadat het pictogram voor het AquaClean-filter begon te knippen en de capaciteit was teruggelopen naar 0%.	Ontkalk eerst het apparaat en installeer vervolgens het AquaClean-filter.
	U hebt het AquaClean-filter niet geplaatst tijdens de eerste installatie, maar nadat er ongeveer 50 koppen koffie (koppen van 100 ml) zijn gezet. Het apparaat moet volledig kalkvrij zijn voordat u het AquaClean-filter plaatst.	Ontkalk eerst het apparaat en installeer vervolgens een nieuw AquaClean-filter. Na de ontkalking wordt de filterteller weer ingesteld op 0/8. Bevestig altijd de activering van het filter in het apparaatmenu. Doe dit ook nadat u het filter hebt vervangen.
	U hebt het nieuwe of vervangende AquaClean-filter niet geactiveerd in het apparaatmenu. Ook na vervanging van het filter moet u de activering bevestigen in het apparaatmenu.	Ontkalk eerst het apparaat. Activeer vervolgens het AquaClean-filter in het menu. Doe dit ook wanneer u het filter vervangt.
Het pictogram van het AquaClean-filter verschijnt niet op het display nadat ik het filter heb vervangen.	U hebt de activering niet bevestigd in het apparaatmenu.	Bevestig de activering van het filter in het apparaatmenu. Als op het display 'START CALC CLEAN' wordt weergegeven, moet u het apparaat eerst ontkalken. Verwijder het AquaClean-filter voordat u het apparaat ontkalkt en plaats het na afloop weer terug.

Probleem	Oorzaak	Oplossing
Er is een AquaClean-filter geïnstalleerd, maar toch wordt het ontkalkingsbericht weergegeven.	U hebt het AquaClean-filter niet geactiveerd in het apparaatmenu.	Ontkalk eerst het apparaat en installeer vervolgens een nieuw AquaClean-filter. Hierdoor wordt de filterteller weer ingesteld op 0/8. Bevestig altijd de activering van het filter in het apparaatmenu, ook nadat u het filter hebt vervangen.
Het AquaClean-filter past niet.	U moet lucht uit het filter laten ontsnappen.	Laat luchtbellen uit het filter ontsnappen.
	Er zit nog water in het waterreservoir.	Leeg het waterreservoir voordat u het filter installeert.
	U probeert een ander filter dan het AquaClean-filter te installeren.	Het AquaClean-filter is het enige filter dat in het apparaat past.
Er ligt water onder het apparaat.	De rubberen afdichting is niet op het AquaClean-filter bevestigd.	Kijk of de afdichting nog in de verpakking zit en bevestig deze op het AquaClean-filter.
	De lekbak is vol en is overgestroomd.	Leeg de lekbak wanneer de indicator 'lekbak vol' boven het deksel van de lekbak uitkomt. Leeg altijd de lekbak voordat u het apparaat ontkalkt.
	Het apparaat staat niet op een horizontale ondergrond.	Plaats het apparaat op een horizontale ondergrond zodat de indicator 'lekbak vol' goed werkt.

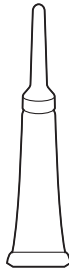
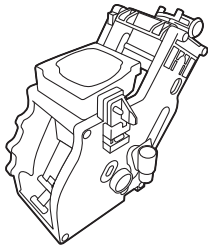

✓ 21 feb '16

✓ 27 apr '16

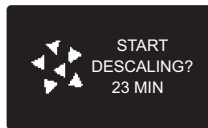
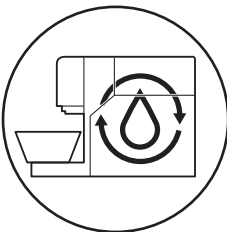

✓ 27 apr '16



