

GC6360, GC6340

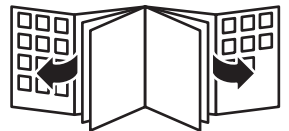

PHILIPS

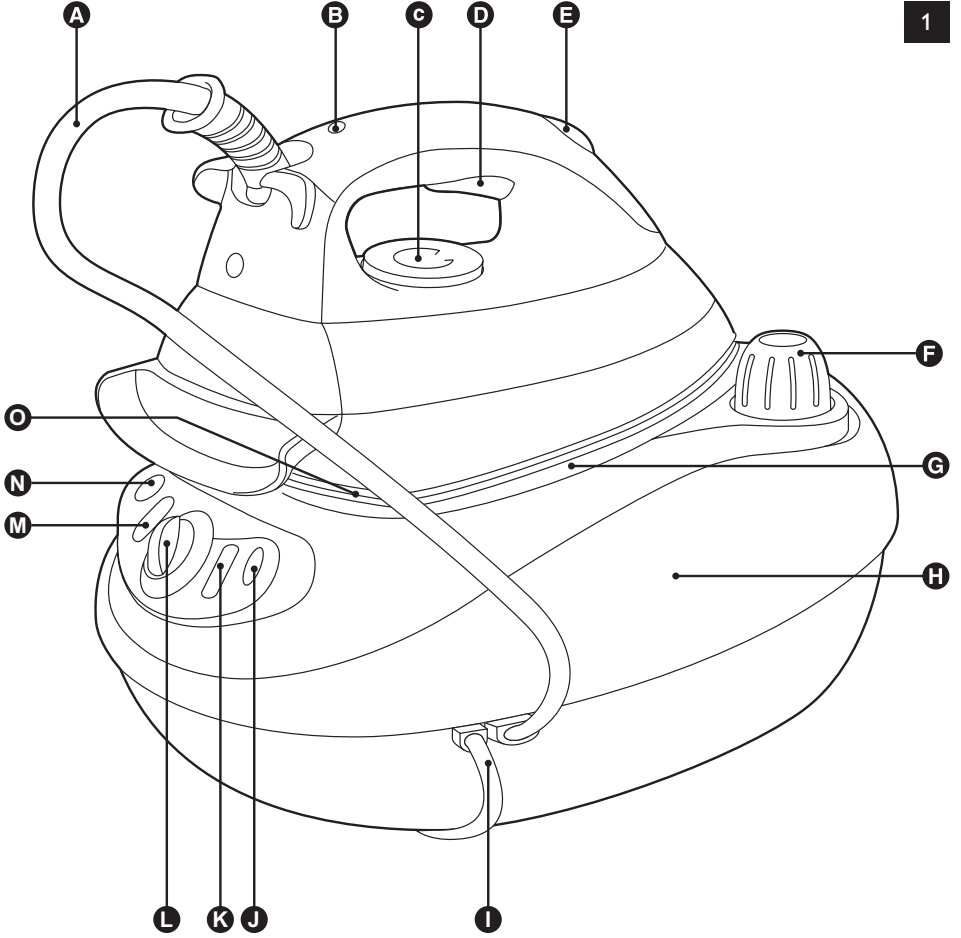



ENGLISH 6

INDONESIA 14

한국어 22

BAHASA MELAYU 30

ภาษาไทย 39

繁體中文 45

简体中文 52

General description (Fig. 1)

- A** Supply hose
- B** Temperature light
- C** Temperature dial
- D** Steam activator
- E** Steam boost button
- F** Steam tank cap
- G** Iron stand
- H** Steam tank
- I** Mains cord
- J** Steam-ready light (GC6360 only)
- K** Steam tank switch with power-on light
- L** Steam control
- M** Iron switch with power-on light
- N** 'Steam tank empty' light (GC6360 only)
- O** Soleplate

Important

Read this user manual carefully before you use the appliance and save it for future reference.

- ▶ **Check if the voltage indicated on the type plate corresponds to the local mains voltage before you connect the appliance.**
- ▶ **If the appliance is provided with an earthed plug, it must be plugged into an earthed wall socket.**
- ▶ **Do not use the appliance if the plug, the cord, the supply hose or the appliance itself shows visible damage, or if the appliance has been dropped or leaks.**
- ▶ **Check the cord and the supply hose regularly for possible damage.**
- ▶ **If the mains cord or the supply hose is damaged, you must have it replaced by Philips, a service centre authorised by Philips or similarly qualified persons in order to avoid a hazard.**
- ▶ **Never leave the appliance unattended when it is connected to the mains.**
- ▶ **Never immerse the iron or the steam tank in water.**
- ▶ **This appliance is not intended for use by persons (including children) with reduced physical, sensory or mental capabilities, or lack of experience and knowledge, unless they have been given supervision or instruction concerning use of the appliance by a person responsible for their safety.**
- ▶ **Children should be supervised to ensure that they do not play with the appliance.**
- ▶ **Always place and use the iron and the steam tank on a stable, level and horizontal surface. Do not put the steam tank on the soft part of the ironing board.**
- ▶ **Only use this iron with the stand supplied.**
- ▶ **Do not let the mains cord and supply hose come into contact with the soleplate when it is hot.**
- ▶ **The iron stand and the soleplate of the iron can become extremely hot and may cause burns if touched. If you want to move the steam tank, do not touch the stand.**
- ▶ **When you have finished ironing, when you clean the appliance, when you fill or empty the water tank and also when you leave the iron even for a short while: put the iron on the iron stand, set the iron switch and the steam tank switch to 'off' and remove the mains plug from the wall socket.**
- ▶ **If steam escapes from under the steam tank cap when the appliance heats up, switch off the appliance and tighten the steam tank cap. If steam continues to escape when the appliance heats up, switch off the appliance and contact a service centre authorised by Philips.**
- ▶ **Do not remove the cap from the steam tank when the steam tank is still hot. Follow the instructions given later in this manual.**

- Do not use any other cap on the steam tank than the cap that has been supplied with the appliance, as this cap also functions as a safety valve.
- This appliance is intended for household use only.

Electromagnetic fields (EMF)

This Philips appliance complies with all standards regarding electromagnetic fields (EMF). If handled properly and in accordance with the instructions in this user manual, the appliance is safe to use according to scientific evidence available today.

Before first use

- 1 Remove any sticker or protective foil from the soleplate and clean the soleplate with a soft cloth.
- 2 Fully unwind the mains cord and supply hose.
- 3 Place the steam tank on a stable, level surface.
- 4 Place the iron on the iron stand.

Preparing for use

Filling the steam tank

Never immerse the steam tank in water.

Do not open the steam tank cap when the iron and the steam tank are still hot.

Do not put perfume, vinegar, starch, descaling agents, ironing aids or other chemicals in the steam tank.

- 1 Remove the mains plug from the wall socket.
- 2 Slowly unscrew the steam tank cap (Fig. 2).

Note: You may hear a sound when you remove the cap. This sound is caused by the vacuum or residual pressure inside the steam tank and is perfectly normal.

- 3 Fill the steam tank with tap water up to the maximum level (max. 1 litre) (Fig. 3).

Note: If the tap water in your area is very hard, we advise you to mix it with an equal portion of distilled water, or to use distilled water only.

- 4 Wipe away any water round the filling hole after filling.
- 5 Screw the cap tightly onto the filling aperture of the steam tank.

Fast refill

If the steam tank becomes empty during ironing, follow the procedure below to quickly refill the steam tank.

GC6360 only: the 'steam tank empty' light indicates that you need to refill the steam tank.

- 1 Keep the appliance plugged into the mains and make sure the iron switch is set to 'on'. (Fig. 4)
- 2 Set the steam tank switch to 'off'.
- 3 Press the steam activator until you no longer hear any steam escape from the appliance (Fig. 5).
- 4 Place a piece of cloth over the steam tank cap.

5 Keep the steam activator pressed in and slowly unscrew the steam tank cap by turning it anticlockwise.

This depressurises the steam tank.

6 Make sure there is no steam left in the steam tank.

7 Remove the mains plug from the wall socket.

8 Let the appliance cool down for approx. 2 minutes.

9 Fill the steam tank as described in section 'Filling the steam tank' and let the appliance heat up again.

Setting the temperature

1 Put the iron on the iron stand.

2 To set the required ironing temperature, turn the temperature dial to the appropriate position (Fig. 6).

Check the laundry care label for the required ironing temperature:

Symbol on laundry care label	Type of fabric	Temperature setting	Steam setting
	Synthetic fabrics (e.g. acetate, acrylic, viscose, polyamide, polyester) and silk	●	MIN (see 'Ironing without steam')
	Wool	●●	Low to medium
	Cotton, linen	●●●	Medium to MAX
	Please note that on the label means that the article cannot be ironed.		

If you do not know what kind or kinds of fabric an article is made of, determine the right ironing temperature by ironing a part that is not visible when you wear or use the article.

Silk, woollen and synthetic materials: iron the reverse side of the fabric to prevent shiny patches. Start ironing the articles that require the lowest ironing temperature, such as those made of synthetic fibres.

3 Put the mains plug in an earthed wall socket and set both the steam tank switch and the iron switch to 'on'. (Fig. 7)

● The steam tank and iron power-on lights go on. The temperature light on the iron also goes on.

● The steam tank and the soleplate start to heat up.

Note: The iron is hot enough when the temperature light goes out.

Note: If you have ironed at a high temperature and then set the temperature dial to a lower setting, wait until the temperature light goes on again before you continue ironing. This prevents damage to your fabrics.

Note: During ironing, the temperature light goes on from time to time. This indicates that the iron is heating up to the right temperature.

Tips

- If the fabric consists of various kinds of fibres, always select the temperature required by the most delicate fibre, i.e. the lowest temperature. For example: if an article consists of 60%

polyester and 40% cotton, it must be ironed at the temperature indicated for polyester (●) and without steam.

- When you steam iron woollen fabrics, shiny patches may occur. To prevent this, use a dry pressing cloth or turn the article inside out and iron the reverse side.
- Iron velvet and other fabrics that tend to acquire shiny patches in one direction only (along with the nap) while you apply very little pressure.
- Do not use steam when you iron coloured silk. This could cause stains.

Using the appliance

Steam ironing

Never direct the steam at people.

Steam ironing is only possible at higher ironing temperatures (temperature settings ●● to MAX).

- 1** Make sure that there is enough water in the steam tank.
- 2** Select an ironing temperature between ●● and MAX.
- 3** Select a steam setting suitable for the selected ironing temperature: (Fig. 8)
 - Select a low to medium steam setting for temperature setting ●●.
 - Select a medium to MAX steam setting for temperature settings ●●● to MAX.

Note: You cannot use the steam function at temperature setting ●.

- 4** Put the mains plug in an earthed wall socket and set both the steam tank switch and the iron switch to 'on'.
 - The steam tank and iron power-on lights go on. The temperature light on the iron also goes on.
 - The steam tank and the soleplate start to heat up.
 - Cold start: the soleplate takes approximately 2 minutes to heat up and the steam tank takes approximately 8 minutes to heat up.
 - Quick reheat: if you refill the steam tank during ironing, the water in the steam tank takes approximately 6 minutes to heat up.
- 5** As soon as the water in the steam tank is hot enough for steam ironing, the steam tank power-on light goes out. The steam-ready light goes on (GC6360 only).
 - The appliance is now ready for steam ironing.
- 6** Keep the steam activator pressed in while you steam iron. (Fig. 5)

Note: During steam ironing, the steam-ready light goes on from time to time. This indicates that the steam tank is heating up to the right temperature.

Note: If you have not used the steam function for some time, the steam that was still present in the supply hose will have condensed into water. When you start to steam iron again, this can cause some spluttering in the appliance and some water droplets to escape from the soleplate.

Note: To prevent droplets from falling onto your garments, hold the iron over an old cloth. Press the steam activator until the steam production has normalised before you start to steam iron again.

Ironing without steam

Do not press the steam activator while you iron.

- 1** Set the required ironing temperature (see chapter 'Preparing for use', section 'Setting the temperature').
- 2** Put the mains plug in an earthed wall socket and set the iron switch to 'on'.

- ▶ The soleplate starts to heat up.
- ▶ **3** Iron without pressing the steam activator.
- ▶ If you press the steam activator by accident while you iron, some steam will escape. To avoid this, set the steam tank switch to 'off' to cut off the steam supply completely.
- ▶ If the steam tank is empty or has not heated up yet, you hear a clicking sound inside the tank. This phenomenon is caused by the opening of the steam valve and is perfectly harmless.

After ironing

- 1** Set the iron switch to 'on' and the steam tank switch to 'off'. (Fig. 4)
- 2** Press the steam activator until you no longer hear any steam escape from the appliance (Fig. 9).
The steam tank is now depressurised.
- 3** Remove the mains plug from the wall socket.
- 4** Put the iron on the iron stand, set the steam control to MIN and let the appliance cool down before you start to clean it.

Features

Vertical steam ironing

Never direct the steam at people.

- ▶ To steam iron hanging curtains and clothes (jackets, suits, coats), hold the iron in vertical position (Fig. 10).
- 1** Press the steam activator.

Variable steam

The steam control is continuously adjustable and can be set to any position between MIN and MAX (see chapter 'Preparing for use').

'Steam tank empty' light (GC6360 only)

When the water in the steam tank runs out during use, the 'steam tank empty' light goes on.

- 1** Refill the steam tank with water (see chapter 'Preparing for use').

Steam-ready light (GC6360 only)

When the steam tank is ready for steam ironing, the steam-ready light goes on.

Steam boost (GC6360 only)

Never direct the steam at people.

The powerful steam boost helps to remove stubborn creases.

- 1** Set the temperature dial to a position between ●●● and MAX.
- 2** Press the steam boost button (Fig. 11).

Note: Some water droplets may occasionally come out of the soleplate when you use the steam boost function. To prevent this, always use the steam function before you use the steam boost function.

Cleaning and maintenance

Iron

Let the appliance cool down sufficiently before you clean the iron.

Never immerse the iron in water nor rinse it under the tap.

- 1 Clean the iron with a damp cloth.
- 2 Wipe scale and any other deposits off the soleplate with a damp cloth and a non-abrasive (liquid) cleaner.

Steam tank

Let the appliance cool down sufficiently before you remove the steam tank cap.

Rinse the steam tank once a month or after you have used the appliance approximately 10 times.

- 1 Carefully remove the steam tank cap (Fig. 12).
- 2 Rinse the steam tank with 500ml of fresh water. Then hold the steam tank upside down over the sink to pour out the water (Fig. 13).
- 3 Screw the cap back onto the steam tank.

Storage

Make sure the iron has cooled down sufficiently before you put it away.

- 1 Remove the mains plug from the wall socket and let the appliance cool down.
- 2 Empty the steam tank.
- 3 Regularly check if the mains cord and the supply hose are still undamaged and safe.

Environment

- Do not throw away the appliance with the normal household waste at the end of its life, but hand it in at an official collection point for recycling. By doing this, you help to preserve the environment (Fig. 14).

Guarantee & service

If you need information or if you have a problem, please visit the Philips website at www.philips.com or contact the Philips Customer Care Centre in your country (you find its phone number in the worldwide guarantee leaflet). If there is no Customer Care Centre in your country, turn to your local Philips dealer or contact the Service Department of Philips Domestic Appliances and Personal Care BV.

Troubleshooting

This chapter summarises the most common problems you could encounter with your iron. Please read the different sections for more details. If you are unable to solve the problem, please contact the Philips Customer Care Centre in your country.

Problem	Cause	Solution
The appliance does not become hot.	There is a connection problem.	Check the mains cord, the plug and the wall socket.
	The steam tank is not switched on.	Make sure the steam tank switch is set to 'on'.
	The selected temperature is too low.	Select a higher temperature.

12 ENGLISH

Problem	Cause	Solution
	The iron has not been switched on.	Make sure the iron switch is set to 'on'.
Smoke comes out of my new iron when I switch it on.	Some parts of the appliance have been lightly greased in the factory and may initially give off some smoke when heated.	This phenomenon is perfectly normal and will cease after a short while.
The iron does not produce any steam.	The steam tank and/or the iron may not be switched on.	Set both the iron switch and the steam tank switch to 'on'.
	There is not enough water in the water tank.	Fill the water tank (see chapter 'Preparing for use').
	The steam tank has not heated up sufficiently.	Wait for 6 to 8 minutes for the steam tank to heat up.
	The selected ironing temperature is too low for steam ironing.	Select a temperature of ●● or higher.
	When the iron has been set to a very high temperature, the steam produced is dry and hardly visible. It will be even less visible when the ambient temperature is relatively high and it will be entirely invisible when the temperature has been set to MAX.	Set the iron to a lower temperature, e.g. ●●, to check if the iron is actually producing steam.
Water droplets come out of the soleplate.	The temperature dial may be set to a temperature that is too low for steam ironing.	Select an ironing temperature that is suitable for steam ironing (temperature settings ●● to MAX).
	You may not have switched on the iron.	Set the iron switch to 'on' and wait until the iron is hot.
	You may have placed the steam tank on an unstable and/or uneven surface.	Place the steam tank on a stable and even surface.
	When you start steam ironing and when you have stopped steam ironing for a while, the steam that was still present in the supply hose will have cooled down and condensed into water, which causes water droplets to come out of the soleplate.	This is perfectly normal. Hold the iron over an old cloth and press the steam activator. The cloth absorbs the drops. After a few seconds, the steam production normalises.
Water droplets come out of the soleplate when I use the steam boost function (GC6360 only).	Steam may have condensed in the hose, the temperature may have been set below ●●● or the appliance may not be ready for steam ironing.	Make sure the temperature is set to ●●● or higher; Steam iron for a few seconds before you use the steam boost function.

Problem	Cause	Solution
Flakes and impurities come out of the soleplate.	The iron is new.	This is normal. The particles are harmless and stop coming out of the soleplate when you have used the iron a few times.
The soleplate is dirty.	You may have ironed at a temperature that is too high.	Clean the soleplate with a damp cloth. Select the recommended ironing temperature.
	Impurities or chemicals present in the water have deposited in the steam vents and/or on the soleplate.	Clean the soleplate with a damp cloth.
Dirty water comes out of the soleplate.	Too much scale and minerals have accumulated inside the steam tank.	Rinse the steam tank. See chapter 'Cleaning and maintenance'.
Steam escapes from the filling hole area during ironing.	You may not have tightened the steam tank cap properly or you have spilled some water round the filling hole.	Switch off the appliance and let it cool down. Remove the steam tank cap, wipe away the water round the filling hole and tighten the steam tank cap again. Then switch the appliance back on.
Wet spots appear on the garment during ironing.	The wet spots that appear on your garment after you have steam ironed for some time may be caused by steam that has condensed onto the ironing board. Iron the wet spots without steam for some time to dry them. If the underside of the ironing board is wet, wipe it with a piece of dry cloth.	To prevent steam from condensing onto the ironing board, use an ironing board with a wire mesh top.

Gambaran umum (Gbr. 1)

- A** Selang pasokan
- B** Lampu suhu
- C** Tombol suhu
- D** Aktivator uap
- E** Tombol semburan uap
- F** Tutup tangki uap
- G** Dudukan Setrika
- H** Tangki uap
- I** Kabel listrik
- J** Lampu uap-siap pakai (hanya GC6360)
- K** Saklar tangki uap dengan lampu power-on
- L** Kontrol uap
- M** Saklar setrika dengan lampu power-on
- N** 'Lampu tangki uap kosong' (hanya GC6360)
- O** Tapak setrika

Penting

Bacalah buku petunjuk ini secara saksama sebelum Anda menggunakan alat dan simpan untuk referensi di kemudian hari.

- ▶ Periksa apakah tegangan listrik yang tertera pada pelat sesuai dengan tegangan listrik setempat sebelum Anda menghubungkan alat ini.
- ▶ Jika alat dilengkapi dengan steker yang di-arde, steker ini harus dimasukkan ke stopkontak dinding yang juga di-arde.
- ▶ Jangan menggunakan alat jika steker, kabel, selang pasokan atau alat itu sendiri menunjukkan kerusakan yang dapat dilihat atau jika alat pernah terjatuh atau bocor.
- ▶ Periksalah kabel dan selang pasokan secara teratur, kalau-kalau ada kerusakan.
- ▶ Jika kabel listrik atau selang pasokan rusak, harus diganti oleh Philips, pusat servis resmi Philips atau orang yang mempunyai keahlian sejenis agar terhindar dari bahaya.
- ▶ Jangan sekali-kali meninggalkan setrika ini tanpa ditunggu ketika sedang dihubungkan dengan listrik.
- ▶ Jangan sekali-kali merendam setrika atau tangki uap di dalam air.
- ▶ Alat ini tidak dimaksudkan untuk digunakan oleh orang (termasuk anak-anak) dengan cacat fisik, indera atau kecakapan mental yang kurang, atau kurang pengalaman dan pengetahuan, kecuali jika mereka diberikan pengawasan atau pengarahannya mengenai penggunaan alat oleh orang yang bertanggungjawab bagi keselamatan mereka.
- ▶ Anak kecil harus diawasi untuk memastikan mereka tidak bermain-main dengan alat ini.
- ▶ Selalu menaruh dan menggunakan setrika dan tangki uap pada permukaan horizontal yang stabil dan rata. Jangan menaruh tangki uap pada bagian lunak papan setrika.
- ▶ Hanya menggunakan setrika ini dengan dudukan yang disediakan.
- ▶ Jangan sampai kabel listrik dan selang pasokan mengenai tapak setrika saat sedang panas.
- ▶ Dudukan dan tapak alas setrika bisa menjadi sangat panas dan dapat menyebabkan luka bakar jika tersentuh. Jika Anda ingin memindahkan tangki uap, jangan menyentuh dudukannya.
- ▶ Apabila Anda sudah selesai menyetrica, ketika membersihkan alat, mengisi atau mengosongkan tangki airnya dan juga saat Anda meninggalkan setrika meskipun hanya sebentar: berdirikan setrika pada tumitnya, putar saklar setrika dan tangki uap ke 'off' lalu cabut steker listrik dari stopkontak dinding.
- ▶ Jika uap keluar dari bawah tutup tangki uap sewaktu alat sedang memanaskan, matikan alat dan kencangkan tutup tangki uap. Jika uap terus keluar sewaktu alat sedang memanaskan, matikan alat dan hubungi pusat servis resmi Philips.
- ▶ Jangan membuka tutup tangki uap sewaktu tangki uap masih panas. Ikuti petunjuk yang nanti diberikan dalam buku panduan ini.

- Jangan menggunakan tutup lain apa pun pada tangki uap selain tutup yang disediakan bersama alat, karena penutup ini juga berfungsi sebagai katup pengaman.
- Alat ini hanya untuk keperluan rumah tangga.

Medan elektromagnet (EMF)

Alat Philips ini mematuhi semua standar yang berkenaan dengan medan elektromagnet (EMF). Jika ditangani sebagaimana layaknya dan sesuai dengan petunjuk dalam buku panduan ini, alat tersebut aman digunakan menurut bukti ilmiah yang kini tersedia.

Sebelum menggunakan alat pertama kali.

- 1 Lepaskan stiker atau kertas timah pelindung dari tapak setrika lalu bersihkan dengan kain halus.
- 2 Buka gulungan kabel listrik dan selang pasokan sepenuhnya.
- 3 Tempatkan tangki uap pada permukaan yang stabil dan rata.
- 4 Tempatkan setrika pada dudukannya.

Persiapan penggunaan

Mengisi tangki uap

Jangan sekali-kali merendam tangki uap di dalam air.

Jangan membuka tutup tangki uap saat setrika dan tangki uap masih panas.

Jangan memasukkan parfum, cuka, kanji, zat pembersih kerak, bahan pelembut penyetrikaan atau bahan kimia lainnya ke dalam tangki uap.

- 1 Lepaskan steker listrik dari stopkontak di dinding.
- 2 Perlahan-lahan buka tutup tangki uap (Gbr. 2).

Catatan: Mungkin Anda mendengar bunyi saat melepaskan tutup. Bunyi ini disebabkan oleh keadaan vakum atau ada sisa tekanan di dalam tangki uap dan ini memang normal.

- 3 Isi tangki uap dengan air keran hingga ke batas maksimum (maks. 1 liter) (Gbr. 3).

Catatan: Kalau air keran di area Anda sangat sadah, kami sarankan agar Anda mencampurnya dengan air suling dalam jumlah yang sama atau hanya menggunakan air suling.

- 4 Seka sisa air di sekeliling lubang isian setelah mengisi.
- 5 Kencangkan sekrup pada bukaan pengisian tangki uap.

Kencangkan lubang pengisian ulang

Jika tangki menjadi kosong saat menyetrikan, ikuti prosedur di bawah ini untuk segera mengisi ulang tangki uap.

Hanya GC6360: lampu 'steam tank empty' [tangki uap kosong] menandakan bahwa Anda perlu mengisi ulang tangki uap.

- 1 Setrika harus tetap terhubung ke saluran listrik dan pastikan saklar setrika tetap pada posisi 'on'. (Gbr. 4)
- 2 Setel saklar tangki uap ke 'off'.
- 3 Tekan aktivator uap sampai Anda tidak lagi mendengar bunyi uap yang keluar dari alat (Gbr. 5).
- 4 Tempatkan sehelai kain di atas tutup tangki uap.

- 5 Tekan terus aktivator uap dan perlahan-lahan buka tutup tangki uap dengan cara memutarnya berlawanan arah jarum jam.
- Cara ini akan mengeluarkan tekanan di dalam tangki uap.
- 6 Pastikan tidak ada sisa uap di dalam tangki.
 - 7 Lepaskan steker listrik dari stopkontak di dinding.
 - 8 Biarkan alat mendingin selama kira-kira 2 menit.
 - 9 Isi tangki uap seperti yang dijelaskan dalam bagian 'Mengisi tangki uap' dan biarkan alat memanaskan lagi.

Menyetel suhu

- 1 Tempatkan setrika pada dudukannya.
- 2 Setel suhu penyetricaan yang diperlukan dengan memutar tombol suhu ke posisi yang sesuai (Gbr. 6).

Periksa label perawatan pakaian untuk mengetahui suhu setrika yang diperlukan:

Simbol pada label cara merawat cucian	Jenis kain	Pengaturan suhu	Pengaturan uap
	Kain sintetis (misalnya, asetat, akrilik, viscose, poliamida, poliester) dan sutera	●	MIN (lihat 'Menyetrika tanpa uap')
	Wol	●●	Low [Rendah] hingga medium [sedang]
	Katun, linen	●●●	Medium [Sedang] hingga MAX
	Harap diperhatikan bahwa pada label berarti pakaian itu tidak dapat disetrika.		

Jika Anda tidak tahu jenis kain atau bahannya terbuat dari apa, tentukan suhu penyetricaan yang benar dengan cara menyetrika pada bagian yang tak terlihat apabila Anda mengenakannya. Bahan sutera, wol dan sintetis: setrika di bagian belakang kain agar tidak menimbulkan bercak mengkilap.

Mulai menyetrika bahan yang memerlukan suhu setrika paling rendah, seperti bahan kain serat sintetis.

- 3 Masukkan steker ke dalam soket listrik di dinding yang sudah diarde dan setel saklar tangki uap serta saklar setrika ke 'on'. (Gbr. 7)
- Lampu tangki uap dan daya setrika menyala. Lampu suhu pada setrika juga menyala.
 - Tangki uap dan tapak setrika mulai memanaskan.

Catatan: Setrika tidak cukup panas saat lampu suhu padam.

Catatan: Jika Anda sudah menyetrika pada suhu tinggi kemudian menyetel tombol suhu ke pengaturan yang lebih rendah, tunggulah sampai lampu suhu menyala lagi sebelum Anda melanjutkan penyetricaan. Hal ini mencegah kerusakan pada kain.

Catatan: Sewaktu menyetrika, lampu suhu menyala sewaktu-waktu. Ini menandakan bahwa setrika sedang memanaskan hingga mencapai suhu yang tepat.

Tip

- Jika kain terdiri atas beragam jenis, pilihlah selalu suhu yang diperlukan untuk serat kain yang paling halus, misalnya, suhu terendah. Contohnya: jika pakaian terdiri atas 60% poliester dan 40% katun, pakaian itu harus disetrika pada suhu yang diindikasikan untuk poliester (●) tanpa uap.
- Apabila Anda menyetrika uap kain wol, mungkin bisa muncul bercak-bercak yang mengkilap. Untuk mencegah hal ini, gunakanlah kain setrika yang kering atau balikkan kain lalu setrika pada bagian itu.
- Menyetrika kain beludru dan bahan lainnya cenderung menimbulkan bercak-bercak mengkilap hanya pada satu arah (sepanjang tekstur) apabila Anda agak menekan alat saat menyetrika.
- Jangan menggunakan uap apabila Anda menyetrika bahan sutera berwarna. Ini dapat menimbulkan noda-noda.

Menggunakan alat

Menyetrika dengan uap

Jangan sekali-kali mengarahkan uap pada orang lain.

Penyetrikaan uap hanya mungkin dilakukan pada suhu penyetrikaan yang lebih tinggi (pengaturan suhu ●● hingga MAX).

- 1** Jaga supaya air di dalam tangki uap cukup.
- 2** Pilih suhu penyetrikaan antara ●● dan MAX.
- 3** Pilih pengaturan uap yang sesuai untuk suhu penyetrikaan yang sudah dipilih: (Gbr. 8)
 - Pilih pengaturan uap yang rendah hingga sedang ●●.
 - Pilih pengaturan uap medium [sedang] hingga MAX untuk pengaturan ●●● hingga MAX.

Catatan: Anda tidak dapat menggunakan fungsi uap pada pengaturan suhu ●.

- 4** Masukkan steker ke dalam soket listrik di dinding yang sudah diarde dan setel saklar tangki uap serta saklar setrika ke 'on'.
 - Lampu tangki uap dan daya setrika menyala. Lampu suhu pada setrika juga menyala.
 - Tangki uap dan tapak setrika mulai memanaskan.
 - Start dingin: tapak setrika akan memanaskan dalam waktu sekitar 2 menit dan tangki uap akan memanaskan dalam waktu sekitar 8 menit.
 - Quick reheat: jika Anda mengisi ulang tangki uap sewaktu sedang menyetrika, diperlukan sekitar 6 menit untuk memanaskan.
- 5** Segera setelah air di dalam tangki air cukup panas untuk penyetrikaan uap, lampu daya tangki uap akan padam. Lampu uap-siap pakai menyala (hanya GC6360).
 - Sekarang, alat siap untuk penyetrikaan uap.
- 6** Tekan terus aktivator uap sewaktu Anda menyetrika dengan uap. (Gbr. 5)

Catatan: Sewaktu penyetrikaan uap, lampu uap-siap pakai menyala sewaktu-waktu. Ini menandakan bahwa tangki uap sedang memanaskan hingga mencapai suhu yang tepat.

Catatan: Jika sudah lama Anda tidak menggunakan fungsi uap, maka uap yang masih ada di dalam selang pasokan telah mengembun. Sewaktu Anda mulai lagi menggunakan setrika uap, ini akan menyebabkan semburat air pada alat dan air menetes dari tapak setrika.

Catatan: Untuk mencegah tetesan air yang berjatuh ke atas pakaian Anda, pegang setrika di atas sehelai kain bekas. Tekan aktivator uap sampai produksi uap sudah normal kembali sebelum Anda mulai menyetrika lagi dengan uap.

Menyetrika tanpa uap

Jangan menekan aktivator uap sewaktu Anda menyetrika.

- 1 Setel suhu penyetrikaan yang diperlukan (lihat bab 'Persiapan penggunaan', bagian 'Menyetel suhu').
- 2 Masukkan steker listrik ke dalam soket di dinding yang diarde dan setel saklar setrika ke 'on'.
 - ▶ Tapak setrika mulai memanaskan.
- 3 Menyetrika tanpa menekan aktivator uap.
 - ▶ Jika Anda tidak sengaja menekan aktivator uap sewaktu Anda sedang menyetrika, sebagian uap akan keluar. Untuk menghindari ini, setel saklar tangki uap ke 'off' untuk sama sekali memutuskan pasokan uap.
 - ▶ Jika tangki uap kosong atau belum memanaskan, Anda akan mendengar bunyi gemericik di dalam tangki. Fenomena ini disebabkan oleh pembukaan katup uap dan tidak berbahaya.

Setelah penyetrikaan

- 1 Setel saklar setrika ke 'on' dan saklar tangki uap ke 'off'. (Gbr. 4)
- 2 Tekan aktivator uap sampai Anda tidak lagi mendengar bunyi uap yang keluar dari alat (Gbr. 9). Tekanan di dalam tangki uap sekarang dikeluarkan.
- 3 Lepaskan steker listrik dari stopkontak di dinding.
- 4 Taruh setrika pada dudukannya, setel kontrol uap ke MIN dan biarkan alat mendingin sebelum Anda mulai membersihkannya.

Fitur

Penyetrikaan uap secara vertikal

Jangan sekali-kali mengarahkan uap pada orang lain.

- ▶ Untuk menyetrika uap pada tirai dan pakaian yang tergantung (jaket, setelan jas, jas luar), pegang setrika pada posisi vertikal (Gbr. 10).
- 1 Tekan aktivator uap.

Uap variabel

Kontrol uap secara terus-menerus dapat disesuaikan dan disetel ke posisi apa pun di antara MIN dan MAX (lihat bab 'Persiapan untuk menggunakan').

'Lampu tangki uap kosong' (hanya GC6360)

Apabila air di dalam tangki habis sewaktu digunakan, lampu 'steam tank empty' [tangki uap kosong] menyala.

- 1 Isi ulang tangki uap dengan air (lihat bab 'Persiapan untuk menggunakan').

Lampu uap-siap pakai (hanya GC6360)

Apabila tangki uap siap digunakan untuk penyetrikaan uap, lampu steam-ready [uap-siap pakai] menyala.

Semburan uap (hanya GC6360)

Jangan sekali-kali mengarahkan uap pada orang lain.

Semburan uap yang kuat dapat membantu menghilangkan kusut yang membandel.

- 1 Setel tombol suhu ke posisi antara ●●● dan MAX.

- 2 Tekan tombol semburan uap (Gbr. 11).

Catatan: Mungkin ada sejumlah tetesan air yang keluar dari tapak setrika sewaktu Anda menggunakan fungsi semburan uap. Untuk mencegah ini, selalu gunakan fungsi uap sebelum Anda menggunakan fungsi semburan uap.

Pembersihan dan perawatan

Setrika

Biarkan alat mendingin secukupnya sebelum Anda membersihkan setrika.

Jangan merendam setrika di dalam air, ataupun mencucinya di bawah keran air.

- 1 Bersihkan setrika dengan kain lembab.
- 2 Seka kerak air dan endapan lain dari tapak alat dengan lap lembab dan pembersih (cairan) non-ampelas.

Tangki uap

Biarkan alat mendingin secukupnya sebelum Anda melepaskan tutup tangki uap.

Bila tangki uap sebulan sekali atau setelah Anda menggunakan alat sekitar 10 kali.

- 1 Dengan hati-hati buka tutup tangki uap (Gbr. 12).
- 2 Bilas tangki uap dengan 500ml air segar. Kemudian pegang tangki uap secara terbalik di atas bak untuk menuangkan air (Gbr. 13).
- 3 Kembalikan lagi tutup ke tangki uap.

Penyimpanan

Pastikan setrika sudah cukup dingin sebelum Anda menyimpannya.

- 1 Cabut steker listrik dari stopkontak di dinding dan biarkan setrika menjadi dingin.
- 2 Kosongkan tangki uap.
- 3 Secara teratur periksa, apakah kabel listrik dan selang pasokan tidak rusak dan masih aman.

Lingkungan

- Jangan membuang alat bersama limbah rumah tangga biasa jika alat sudah tidak bisa dipakai lagi, tetapi serahkan ke tempat pengumpulan barang bekas yang resmi untuk didaur ulang. Dengan melakukan hal ini, Anda ikut membantu melestarikan lingkungan. (Gbr. 14)

Garansi & servis

Jika Anda memerlukan informasi atau mengalami masalah, silakan kunjungi situs web Philips di www.philips.com atau hubungi Pusat Layanan Pelanggan Philips di negara Anda (Anda dapat memperoleh nomor teleponnya dalam leaflet garansi yang berlaku di seluruh dunia). Jika tidak ada Pusat Layanan Pelanggan di negara Anda, silakan datang ke dealer Philips setempat atau hubungi Bagian Servis dari Philips Domestic Appliances and Personal Care BV.

Mengatasi Masalah

Bab ini merangkum masalah paling umum yang bisa Anda hadapi pada setrika Anda. Bacalah semua bagian untuk rincian selengkapnya. Jika Anda tidak dapat menyelesaikan masalah, silakan menghubungi Pusat Layanan Pelanggan Philips di negara Anda.

Masalah	Penyebab	Solusi
Alat tidak panas.	Ada masalah hubungan arus listrik.	Periksa kabel listrik, steker dan stopkontak dinding.
	Tangki uap belum dinyalakan.	Pastikan tangki uap telah disetel ke 'on'.
	Setelan suhu yang dipilih terlalu rendah.	Pilih suhu yang lebih tinggi.
Keluar asap dari setrika baru saat saya menyalakannya.	Setrika belum dinyalakan.	Pastikan setrika telah disetel ke 'on'.
	Ada sejumlah komponen alat yang diolesi sedikit gemuk di pabrik dan pada awal-awal bisa mengeluarkan asap apabila dipanaskan.	Kejadian ini normal dan akan menghilang setelah beberapa saat.
Setrika tidak mengeluarkan uap sama sekali.	Tangki uap dan/atau setrika mungkin belum dinyalakan.	Setel setrika dan tangki uap ke 'on'.
	Air dalam tangki tidak cukup.	Isi tangki air (lihat bab 'Persiapan penggunaan').
	Tangki uap belum cukup panas.	Tunggu selama 6 s/d 8 menit agar tangki uap panas.
Air menetes dari tapak setrika.	Suhu penyetrikaan yang dipilih terlalu rendah untuk penyetrikaan uap.	Pilih suhu ●● atau yang lebih tinggi.
	Apabila setrika sudah disetel ke suhu yang sangat tinggi, uap yang dihasilkan akan kering dan nyaris tidak terlihat. Uap akan semakin tidak terlihat apabila suhu sekitar secara relatif tinggi dan akan sama sekali tidak terlihat apabila suhu sudah disetel ke MAX.	Setel setrika ke suhu yang lebih rendah, misalnya ●●, untuk mengecek apakah setrika sudah benar-benar mengeluarkan uap.
Anda mungkin belum menyalakan setrika.	Putaran suhu mungkin telah disetel ke suhu yang terlalu rendah untuk menyetrika dengan uap.	Pilih suhu menyetrika yang sesuai untuk menyetrika dengan uap (setelan suhu ●● ke MAX).
	Anda mungkin telah meletakkan tangki uap pada permukaan yang bergoyang dan/atau tidak rata.	Setel saklar setrika ke 'on' dan tunggu hingga setrika panas. Tempatkan tangki uap pada permukaan yang stabil dan rata.

Masalah	Penyebab	Solusi
	Apabila Anda menjalankan penyetrikaan uap dan jika Anda sudah menghentikan sejenak penyetrikaan uap, uap yang masih ada di dalam selang pasokan akan menjadi dingin dan mengembun ke dalam air, yang menyebabkan tetesan air keluar dari tapak setrika.	Ini normal saja. Pegang setrika di atas kain bekas dan tekan pengaktifnya. Kain tersebut akan menyerap tetesan. Setelah beberapa detik, produksi uap akan normal.
Tetesan air keluar dari tapak setrika saat saya menggunakan fungsi penyembur uap (GC6360 saja).	Uap mungkin telah mengembun dalam selang, suhunya mungkin telah disetel di bawah ●●● atau alat mungkin siap untuk menyetrika dengan uap.	Pastikan suhunya disetel ke ●●● atau lebih tinggi. Setrika dengan uap untuk beberapa detik sebelum Anda menggunakan fungsi penyembur uap.
Serpihan dan kotoran keluar dari tapak setrika.	Setrika masih baru.	Ini normal. Partikel-partikel ini tidak berbahaya dan akan berhenti keluar dari tapak setrika setelah Anda menggunakannya beberapa kali.
Tak setrika kotor:	Anda mungkin telah menyetrika pada suhu yang terlalu tinggi.	Bersihkan tapak setrika dengan kain lembab. Pilih suhu menyetrika yang disarankan.
	Kotoran atau bahan kimia yang terkandung di dalam air sudah mengendap di lubang uap dan/atau pada tapak setrika.	Bersihkan tapak setrika dengan kain lembab.
Air kotor keluar dari tapak setrika.	Terlalu banyak kerak dan mineral yang sudah menumpuk di dalam tangki uap.	Bilas tangki uap. Lihat bab 'Pembersihan dan pemeliharaan'.
Uap keluar dari area lubang pengisian selama menyetrika.	Anda mungkin belum mengencangkan tutup tangki uap dengan benar atau Anda telah menumpahkan air di sekitar lubang pengisian.	Matikan alat dan biarkan dingin. Lepas tutup tangki uap, lap air di sekeliling lubang pengisian dan kencangkan lagi tutup tangki uap. Kemudian nyalakan alat kembali.
Bintik-bintik basah muncul pada pakaian selama menyetrika.	Bintik basah yang muncul pada pakaian Anda setelah menyetrika dengan uap kadang dapat disebabkan oleh uap yang mengembun pada meja setrika. Setrika bintik basah tersebut tanpa uap selama beberapa saat mengeringkannya. Jika sisi bawah meja setrika basah, seka dengan selembar kain kering.	Untuk mencegah uap mengembun pada meja setrika, gunakan meja setrika dengan tempat setrika dari anyaman kawat.

각 부의 명칭 (그림 1)

- A** 호스
- B** 온도 표시등
- C** 온도 조절기
- D** 스팀 버튼
- E** 순간 스팀 버튼
- F** 스팀 탱크 뚜껑
- G** 다리미 받침대
- H** 스팀 탱크
- I** 전원 코드
- J** 스팀 준비 표시등(GC6360 모델만 해당)
- K** 전원 표시등이 있는 스팀 탱크 전원 스위치
- L** 스팀량 조절기
- M** 전원 표시등이 있는 다리미 전원 스위치
- N** '물보충' 표시등(GC6360 모델만 해당)
- O** 열판

중요사항

본 제품을 사용하기 전에 이 사용 설명서를 주의 깊게 읽고 나중에 참조할 수 있도록 잘 보관하십시오.

- ▶ 제품에 전원을 연결하기 전에 제품에 표시된 전압과 사용 지역의 전압이 일치하는지 확인하십시오.
- ▶ 제품 플러그가 접지형인 경우, 반드시 접지형 벽면 콘센트에 꽂으십시오.
- ▶ 플러그, 전원 코드, 스팀 호스, 제품 본체에 눈에 띄는 손상이 있거나 제품을 떨어뜨린 적이 있거나 물이 새면 제품을 사용하지 마십시오.
- ▶ 전원 코드와 스팀 호스에 손상 부위가 있는지 정기적으로 점검하십시오.
- ▶ 전원 코드나 스팀 호스에 손상 부위가 있으면 위험할 수 있으므로 필립스 서비스 센터 또는 필립스 서비스 지정점에 의뢰하여 교체하십시오.
- ▶ 제품이 전원에 연결된 상태에서는 자리를 절대 비우지 마십시오.
- ▶ 다리미와 스팀 탱크를 물에 절대 담그지 마십시오.
- ▶ 신체적인 감각 및 정신적인 능력이 떨어지거나 경험과 지식이 풍부하지 않은 성인 및 어린이는 혼자 제품을 사용하지 말고 제품 사용과 관련하여 안전에 책임 질 수 있도록 지시사항을 충분히 숙지한 사람의 도움을 받으십시오.
- ▶ 어린이가 제품을 가지고 놀지 못하도록 지도해 주십시오.
- ▶ 항상, 다리미와 스팀 탱크는 편평한 곳에 놓고 사용하십시오. 다리질 판의 부드러운 부분에 스팀 탱크를 올려 놓지 마십시오.
- ▶ 함께 제공된 받침대에는 본 제품만 사용하십시오.
- ▶ 열판이 가열되어 있을 때는 전원 코드와 스팀 호스가 열판에 닿지 않도록 주의하십시오.
- ▶ 다리미 받침대와 다리미 열판은 매우 뜨거워질 수 있으므로 만지면 화상을 입을 수 있습니다. 스팀 탱크를 옮길 때 뜨거운 다리미 받침대에 닿지 않도록 주의하십시오.
- ▶ 다리질용 마찰을 때, 다리미 본체를 닦을 때, 물탱크를 채우거나 비울 때, 잠시라도 다리미를 켜두고 자리를 비울 때에는 다리미를 받침대에 세워 놓고 제품 전원을 끈 후 벽면 콘센트에서 전원 플러그를 뽑으십시오.
- ▶ 다리미가 가열되면서 스팀 탱크 뚜껑 아래에서 스팀이 새어 나오면 다리미의 전원을 끄고 스팀 탱크 뚜껑을 꼭 닫으십시오. 그래도 스팀이 계속 새어 나오면 제품 전원을 끄고 필립스 지정 서비스 센터에 문의하십시오.
- ▶ 스팀 탱크가 여전히 뜨거우면 스팀 탱크 뚜껑을 열지 마십시오. 설명서의 뒷부분에 나와 있는 지침 내용을 참조하십시오.
- ▶ 제품과 함께 제공된 스팀 탱크 뚜껑은 안전 밸브 역할을 하므로 다른 뚜껑은 사용하지 마십시오.
- ▶ 본 제품은 가정용입니다.

EMF(전자기장)

이 필립스 제품은 EMF(전자기장)와 관련된 모든 기준을 준수합니다. 이 사용 설명서의 지침에 따라 적절하게 취급할 경우 이 제품은 안전하게 사용할 수 있으며 이는 현재까지의 과학적 증거에 근거하고 있습니다.

최초 사용 전

- 1 열판에 부착된 스티커 또는 보호용 포일을 제거하고 부드러운 천으로 닦으십시오.
- 2 전원 코드와 스팀 호스를 완전히 푸십시오.
- 3 스팀 탱크를 안전하고 편평한 장소에 놓으십시오.
- 4 다리미를 다리미 받침대에 올려놓으십시오.

사용 전 준비

스팀 탱크 채우기

스팀 탱크는 절대 물에 담그지 마십시오.

다리미와 스팀 탱크가 아직 뜨거운 상태에서는 스팀 탱크 뚜껑을 열지 마십시오.

스팀 탱크에 향수, 식초, 풀, 스케일 제거제, 다림질 보조제, 기타 화학 약품을 넣지 마십시오.

- 1 벽면 콘센트에서 전원 플러그를 뽑으십시오.
- 2 스팀 탱크 뚜껑을 천천히 돌려서 여십시오 (그림 2).
참고: 뚜껑을 열 때 소리가 들립니다. 이 소리는 스팀 탱크 내부의 진공이나 잔여 압력 때문이며 정상적인 현상입니다.
- 3 스팀 탱크 최고 수위선까지 수돗물을 채우십시오(최대 1리터) (그림 3).
참고: 수돗물의 경도가 매우 높을 경우, 같은 양의 정수된 물과 혼합하거나 혹은 정수된 물만 사용할 것을 권장합니다.
- 4 스팀 탱크를 채운 다음 물 주입구 근처의 물을 닦아 내십시오.
- 5 스팀 탱크의 주입구 위의 뚜껑을 꼭 돌려서 닫으십시오.

빠른 물보충

다림질을 하는 도중 스팀 탱크의 물이 떨어지면, 다음의 지침에 따라 스팀 탱크에 빠르게 물을 보충하십시오.

GC6360 모델만 해당: '물보충' 표시등이 켜지면 스팀 탱크에 물을 보충해야 합니다.

- 1 제품이 본체에 연결되어 있고 다리미 스위치가 '켜짐'으로 설정되어 있는지 확인하십시오. (그림 4)
- 2 스팀 탱크 스위치를 '꺼짐'으로 돌려십시오.
- 3 제품에서 스팀이 새어 나오는 소리가 더 이상 들리지 않을 때까지 스팀 버튼을 누르십시오 (그림 5).
- 4 천을 스팀 탱크 뚜껑 위에 놓으십시오.
- 5 스팀 버튼을 누른 상태로 스팀 탱크 뚜껑을 시계 반대 방향으로 돌려 천천히 여십시오.

이와 같이 하면 스팀 탱크의 압력이 낮아집니다.

- 6 스팀 탱크 안에 남아있는 스팀이 없는지 확인하십시오.

24 한국어

- 7 벽면 콘센트에서 전원 플러그를 뽑으십시오.
- 8 약 2분간 제품을 그대로 두어 열을 식히십시오.
- 9 '스팀 탱크 채우기' 란에서 설명된 대로 스팀 탱크에 물을 채운 다음 제품을 다시 가열하십시오.

온도 조절

- 1 다리미를 다리미 받침대에 올려 놓으십시오.
- 2 온도 조절기를 적절한 위치로 돌려 원하는 온도를 설정하십시오 (그림 6). 다리미질 온도는 의류에 부착된 세탁 표시 사항을 참고하십시오.

세탁 표시 기호	섬유 종류	온도 설정	스팀 설정
	합성섬유(예: 아세테이트, 아크릴, 비스코스, 폴리아미드, 폴리에스테르) 및 실크	●	MIN('스팀기능 차단' 란 참조)
	모	●●	낮음~중간
	면, 마	●●●	중간~MAX
	라벨에 표시가 있는 경우 다리미를 사용하면 안되는 품목이니 주의하시기 바랍니다.		

어떤 섬유로 만들어졌는지 잘 모르는 경우, 입거나 그 물건을 사용할 때 보이지 않는 부분에 다리미질을 해 보고 적절한 다리미질 온도를 결정하십시오. 실크, 울, 합성섬유의 경우 번들거리는 얼룩이 생길 수 있으므로 섬유의 뒷면에서 다리미질하십시오.

합성 섬유 제품과 같이 가장 낮은 온도로 다리미질해야 하는 것부터 다리미질하십시오.

- 3 전원 플러그를 접지된 벽면 콘센트에 꽂은 다음 스팀 탱크 스위치와 다리미 스위치를 '켜짐' 으로 설정하십시오. (그림 7)
 - ▶ 스팀 탱크와 전원 표시등이 켜집니다. 다리미의 온도 표시등도 켜집니다.
 - ▶ 스팀 탱크와 열판이 가열되기 시작합니다.

참고: 다리미가 충분히 가열되면 온도 표시등이 꺼집니다.

참고: 높은 온도로 다리미질을 하다가 온도 설정을 낮춘 경우, 온도 표시등이 다시 켜질 때까지 기다린 후 다리미질을 계속해야 옷감이 손상되지 않습니다.

참고: 다리미질을 하는 동안 온도 표시등이 수시로 꺼졌다가 켜집니다. 온도 표시등은 다리미가 적절한 온도로 가열되고 있음을 알려줍니다.

도움말

- 옷감이 다양한 종류의 섬유로 구성된 경우, 항상 가장 약한 섬유에 맞는 온도, 즉 가장 낮은 온도로 설정하십시오. 예를 들어 어떤 옷감이 60%의 폴리에스테르와 40%의 면으로 이루어진 경우, 폴리에스테르에 적합한 온도(●)에서 스팀을 사용하지 않고 다리미질해야 합니다.
- 모 섬유를 스팀 다리미질할 때 번들거리는 얼룩이 생길 수 있습니다. 이를 방지하기 위해서, 마른 천을 섬유 위에 올리고 다리미질 하거나 천을 뒤집은 다음 섬유의 뒷면에서 다리미질하십시오.
- 번들거리는 얼룩이 쉽게 생기는 벨벳이나 기타 섬유는 반드시 털의 결을 따라 한쪽 방향으로만 아주 약하게 다리미질하십시오.

- 유색 실크 천을 다림질할 경우에는 스팀을 사용하지 마십시오. 얼룩이 생길 수 있습니다.

제품 사용

스팀 다림질

절대 사람을 향해 스팀을 분사하지 마십시오.

스팀 다림질은 높은 온도에서만 가능합니다(온도 설정 ●● ~ MAX).

- 1 스팀 탱크에 물이 충분한지 확인하십시오.
- 2 다림질 온도를 ●● ~ MAX로 설정하십시오.
- 3 선택한 다림질 온도에 적합한 스팀 설정을 선택하십시오. (그림 8)
 - 온도 설정이 ●●인 경우 스팀을 낮음~중간으로 설정하십시오.
 - 온도 설정이 ●●●인 경우 스팀을 중간~MAX로 설정하십시오.

참고: 온도 설정이 ●인 경우에는 스팀 기능을 사용할 수 없습니다.

- 4 전원 플러그를 접지된 벽면 콘센트에 꽂은 다음 스팀 탱크 스위치와 다리미 스위치를 ‘켜짐’으로 설정하십시오.
 - ▶ 스팀 탱크와 전원 표시등이 켜집니다. 다리미의 온도 표시등도 켜집니다.
 - ▶ 스팀 탱크와 열판이 가열되기 시작합니다.
 - 최초 가열: 열판 가열에 약 2분 정도 소요되며 스팀 탱크 가열에 약 8분 정도 소요됩니다.
 - 빠른 재가열: 다림질 도중 스팀 탱크에 물을 보충하면, 스팀 탱크 속의 물이 가열되는 데는 약 6분 정도 소요됩니다.
- 5 스팀 탱크 속의 물이 스팀 다림질을 할 수 있도록 충분히 뜨거워지면 스팀 탱크의 전원 표시등이 꺼집니다. 스팀 준비 표시등도 켜집니다(GC6360 모델만 해당).
 - ▶ 이제 스팀 다림질을 하실 수 있습니다.
- 6 스팀 다림질 시 스팀 버튼을 계속 누르고 계십시오. (그림 5)

참고: 스팀 다림질을 하는 동안 스팀 준비 표시등이 수시로 꺼졌다가 켜집니다. 이것은 스팀 탱크가 설정된 온도로 가열되고 있음을 알려줍니다.

참고: 스팀 기능을 한동안 사용하지 않으면 스팀 호스 안에 남아있던 스팀이 물로 응결됩니다. 따라서 스팀 다림질을 다시 시작할 때 제품 내에서 물이 튀게 되며 열판에서 물방울이 새어 나오게 됩니다.

참고: 물방울이 옷감에 떨어지는 것을 방지하기 위하여 다리미를 오래된 천 위에 수평으로 드십시오. 스팀 다리미를 다시 사용하기 전에 스팀이 제대로 생성될 때까지 스팀 버튼을 누르십시오.

일반 다림질(스팀 기능 차단)

다림질을 하는 동안에는 스팀 버튼을 누르지 마십시오.

- 1 권장 다림질 온도를 설정하십시오(‘사용 준비’란의 ‘온도 조절’ 참조).
- 2 전원 플러그를 접지된 벽면 콘센트에 꽂은 다음 다리미 스위치를 ‘켜짐’으로 설정하십시오.
 - ▶ 열판이 가열되기 시작합니다.
- 3 스팀 버튼을 누르지 않은 상태로 다림질을 하십시오.
 - ▶ 다림질 도중 실수로 스팀 버튼을 누르면 남아있던 스팀이 분사됩니다. 이를 방지하려면 스팀 탱크 스위치를 ‘꺼짐’으로 설정하여 스팀 공급 장치를 차단하십시오.

- ▶ 스팀 탱크가 비어 있거나 아직 가열되지 않았으면 탱크 안에서 찰칵거리는 소리가 들립니다. 이는 스팀 밸브가 열리면서 나타나는 현상으로 사용상의 안전에 아무런 지장이 없습니다.

다림질 후

- 1 다리미 스위치를 ‘켜짐’으로 설정하고 스팀 탱크 스위치를 ‘꺼짐’으로 설정합니다. (그림 4)
- 2 제품에서 스팀이 새어 나오는 소리가 더 이상 들리지 않을 때까지 스팀 버튼을 누르십시오 (그림 9).
스팀 탱크의 압력이 낮아집니다.
- 3 벽면 콘센트에서 전원 플러그를 뽑으십시오.
- 4 다리미를 청소하기 전에 다리미를 다리미 받침대에 올려놓고 스팀량 조절기를 MIN에 맞춘 다음 제품을 식혀 주십시오.

기능

수직 스팀 다림질

절대 사람을 향해 스팀을 분사하지 마십시오.

- ▶ 걸려 있는 커튼과 옷(재킷, 정장, 코트)을 스팀 다림질하려면 다리미를 수직으로 드십시오 (그림 10).

- 1 스팀 버튼을 누르십시오.

스팀량 조절 가능

스팀량 조절기는 지속적으로 조절이 가능하며 MIN~MAX 범위 내 어느 위치로도 설정할 수 있습니다(‘제품 사용 전 준비’란 참조).

‘물보충’ 표시등(GC6360 모델만 해당)

다림질 중 스팀 탱크 안의 물이 떨어지면 ‘물보충’ 표시등이 켜집니다.

- 1 스팀 탱크에 물을 채우십시오(‘제품 사용 전 준비’란 참조).

스팀 준비 표시등(GC6360 모델만 해당)

스팀 다림질을 할 수 있게 되면 스팀 준비 표시등이 켜집니다.

순간 스팀(GC6360 모델만 해당)

절대 사람을 향해 스팀을 분사하지 마십시오.

강력한 순간 스팀은 잘 퍼지지 않는 매우 심한 주름을 펴는 데 효과적입니다.

- 1 온도 조절기를 ●●● ~ MAX에 맞추십시오.

- 2 순간 스팀 버튼을 누르십시오 (그림 11).

참고: 순간 스팀 기능을 사용할 때 물방울이 열판에서 떨어질 수 있습니다. 이를 방지하려면 순간 스팀 기능을 사용하기 전에 항상 스팀 기능을 사용하십시오.

청소 및 유지관리

다리미

다리미를 청소하기 전에, 제품의 열을 충분히 식히십시오.

다리미를 절대로 물에 담그거나 행구지 마십시오.

- 1 다리미를 닦을 때에는 젖은 천을 사용하십시오.
- 2 젖은 헹겙과 비마모성(액체) 세제로 열판에 묻은 물때 및 찌꺼기를 닦아 내십시오.

스팀 탱크

스팀 탱크 뚜껑을 열기 전에 제품을 충분히 식히십시오.

한 달에 한 번씩 또는 제품을 약 10회 정도 사용한 후 스팀 탱크를 행구십시오.

- 1 스팀 탱크 뚜껑을 조심스럽게 여십시오 (그림 12).
- 2 스팀 탱크에 500ml 정도의 깨끗한 물을 부어 행구십시오. 그 다음 스팀 탱크를 거꾸로 들고 물을 쏟아 버리십시오 (그림 13).
- 3 스팀 탱크의 뚜껑을 다시 돌려서 닫으십시오.

보관

다리미를 충분히 식힌 후에 보관하십시오.

- 1 벽면 콘센트에서 전원 플러그를 분리하고 제품을 식히십시오.
- 2 스팀 탱크의 물을 버리십시오.
- 3 전원 코드와 스팀 호스가 손상되지 않았으며 안전한지 정기적으로 점검하십시오.

환경

- ▶ 수명이 다 된 제품은 일반 가정용 쓰레기와 함께 버리지 마시고 지정된 재활용 수거 장소에 버리십시오. 이런 방법으로 환경 보호에 동참하실 수 있습니다 (그림 14).

품질 보증 및 서비스

보다 자세한 정보가 필요하시거나, 사용상의 문제가 있을 경우에는 필립스전자 홈페이지(www.philips.co.kr)를 방문하시거나 필립스 고객 상담실로 문의하십시오. 전국 서비스 센터 안내는 제품 보증서를 참조하십시오.

*(주)필립스전자:(02)709-1200
*고객 상담실:(080)600-6600(수신자부담)

문제 해결

이 란은 다리미를 사용하면서 가장 일반적으로 경험하게 되는 문제와 그 해결 방법을 제시합니다. 자세한 내용은 해당하는 항목에서 확인하십시오. 문제를 해결할 수 없는 경우에는 필립스 소비자 상담실로 문의하십시오.

문제점	원인	해결책
다리미가 가열되지 않습니다.	전원 연결에 문제가 있습니다.	전원 코드, 전원 플러그 및 벽면 콘센트를 확인하십시오.
	스팀 탱크의 스위치가 꺼져 있습니다.	스팀 탱크의 스위치가 ‘켜짐’으로 설정되어 있는지 확인하십시오.
	선택한 온도가 너무 낮습니다.	더 높은 온도를 선택하십시오.
	다리미의 전원이 꺼져 있습니다.	다리미의 스위치가 ‘켜짐’으로 설정되어 있는지 확인하십시오.

문제점	원인	해결책
전원 버튼을 켜면 다리미에서 연기가 나옵니다.	다리미 제조 과정에서 몇몇 부품에 묻어 있던 윤활유가 다리미가 가열되면서 연기로 방출되는 현상입니다.	이 현상은 지극히 정상적인 현상으로 잠시 후에는 사라집니다.
다리미에서 스팀이 나오지 않습니다.	스팀 탱크와 다리미의 전원을 켜지 않았을 수 있습니다.	다리미 스위치와 스팀 탱크 스위치를 '켜짐'으로 설정하십시오.
	물 탱크의 물이 충분하지 않습니다.	물 탱크에 물을 넣으십시오('최초 사용전 준비'란 참조).
	스팀 탱크가 충분히 가열되지 않았습니다.	스팀 탱크가 뜨거워질 때까지 6~8분 동안 기다리십시오.
	설정 온도가 너무 낮아서 스팀 다림질을 할 수가 없습니다.	●● 또는 더 높은 온도를 선택하십시오.
	다리미의 온도를 고온으로 설정하면 발생하는 스팀이 말라서 잘 보이지 않게 됩니다. 주변 온도가 비교적 높을수록 스팀은 잘 보이지 않게 되고 다리미 온도를 최대로 설정하면 스팀은 전혀 보이지 않습니다.	다리미를 낮은 온도 ●●로 설정하고 다리미에서 실제로 스팀이 나오는지 확인하십시오.
열판에서 물이 떨어집니다.	온도 조절기의 온도가 스팀 다림질을 하기에 너무 낮게 설정되었을 수 있습니다.	스팀 다림질에 적합한 다림질 온도를 선택하십시오(온도 설정 ●● ~ MAX).
	다리미의 전원을 켜지 않았을 수 있습니다.	다리미 스위치를 '켜짐'으로 설정한 다음 다리미가 가열될 때까지 기다리십시오.
	스팀 탱크가 불안정하거나 편평하지 않은 곳에 놓여있을 수 있습니다.	스팀 탱크를 안정적이고 편평한 곳에 올려 놓으십시오.
	스팀 다림질을 시작하거나 스팀 다림질을 잠시 멈출 때, 공급 호스에 남아 있던 스팀이 물로 응결되어 열판에서 물이 떨어지게 됩니다.	이것은 극히 정상적인 현상입니다. 낮은 천에 다리미를 대고 스팀 버튼을 누르십시오. 천이 물방울을 흡수합니다. 몇 초 후 스팀 생성이 정상화됩니다.
순간 스팀 기능을 사용하면 열판에서 물이 떨어집니다 (GC6360 모델만 해당).	스팀이 호스에서 응축되었거나, 온도가 ●●● 이하로 설정된 경우 또는 제품의 스팀 다림질 준비가 안 된 경우입니다.	온도가 ●●● 이상으로 설정되었는지 확인하고, 다리미의 순간 스팀을 몇 초간 분사한 후 사용하십시오.
다림질을 할 때 열판에서 이물질이나 불순물이 떨어집니다.	다리미가 새 제품입니다.	이는 새 다리미에서 일반적인 현상입니다. 이 입자는 인체에 무해하며 다리미를 몇 차례 사용하고 나면 사라집니다.

문제점	원인	해결책
열판이 지저분합니다.	너무 높은 온도에서 다림질을 할 수 있습니다.	젖은 헝겍으로 열판을 닦으십시오. 적절한 다림질 온도를 선택하십시오.
	스팀 분사구 또는 열판에 이물질이나 물때가 낀 것입니다	젖은 천을 사용하여 열판을 닦으십시오
열판에서 더러운 물이 떨어집니다.	스팀 탱크 내에 물때나 이물질이 매우 많이 낀 것입니다.	스팀 탱크를 세척하십시오('청소 및 관리' 란 참조).
다림질 도중 물 주입구 근처에서 스팀이 나옵니다.	스팀 탱크 뚜껑을 제대로 껍 닫지 않았거나 주입구 근처에 물을 약간 흘렸을 수 있습니다.	제품을 끄고 열기를 식히십시오. 스팀 탱크 뚜껑을 열고 주입구 근처의 물기를 닦아 낸 다음 스팀 뚜껑을 다시 껍 닫으십시오. 그리고 제품의 스위치를 다시 켜십시오.
다림질을 할 때 옷에 젖은 얼룩이 생깁니다.	스팀 다림질을 할 때 다림판에 스팀이 응축되면 이 부분의 옷이 젖게 됩니다. 이를 말리려면 스팀을 끈 채로 젖은 부분을 다림질하십시오. 다림판 표면이 젖었다면 마른 천으로 닦아내십시오.	다림판에 스팀이 응축되지 않도록 하려면 와이어 망이 있는 다림판을 사용하는 것이 좋습니다.

Perihalhan umum (Gamb. 1)

- A Hos bekalan
- B Lampu suhu
- C Tombol suhu
- D Pengaktif stim
- E Butang pancutan stim
- F Tukup tangki stim
- G Dirian seterika
- H Tangki stim
- I Kord sesalur kuasa
- J Lampu sedia stim (GC6360 sahaja)
- K Suis tangki stim dengan lampu kuasa hidup
- L Kawalan stim
- M Suis seterika dengan lampu kuasa hidup
- N Lampu 'Tangki stim kosong' (GC6360 sahaja)
- O Tapak plat

Penting

Baca manual pengguna ini dengan berhati-hati sebelum anda menggunakan perkakas dan simpannya untuk rujukan masa depan.

- Periksa sama ada voltan yang ditunjukkan pada plat jenis sepadan dengan voltan sesalur kuasa tempatan sebelum anda menyambungkan perkakas.
- Jika perkakas disediakan dengan plag yang dibumikan, ia mesti dipasangkan ke dalam soket dinding yang dibumikan.
- Jangan gunakan perkakas jika plag, kord atau hos bekalan atau perkakasnya sendiri menunjukkan kerosakan yang nyata, atau jika perkakas telah terjatuh atau bocor.
- Periksa kord dan hos bekalan dengan kerap untuk mencari apa-apa kerosakan.
- Jika kord sesalur rosak, ia mesti digantikan oleh Philips, pusat servis yang dibenarkan oleh Philips atau pihak yang telah diluluskan bagi mengelakkan bahaya.
- Jangan sekali-kali biarkan seterika tanpa diawasi pada bila-bila masa ia tersambung dengan punca kuasa.
- Jangan sekali-kali menenggelamkan seterika atau tangki stim di dalam air.
- Perkakas ini bukan dimaksudkan untuk digunakan oleh orang (termasuk kanak-kanak) yang kurang upaya dari segi fizikal, deria atau mental, atau kurang berpengalaman dan pengetahuan, kecuali mereka diawasi atau diberi arahan berkenaan penggunaan perkakas ini oleh orang yang bertanggungjawab atas keselamatan mereka.
- Kanak-kanak kecil harus diawasi untuk memastikan mereka tidak bermain dengan perkakas itu.
- Sentiasa letak dan gunakan seterika dan tangki stim pada permukaan yang stabil, rata dan mendatar. Jangan letak tangki stim pada bahagian lembut papan penyeterikaan.
- Gunakan seterika ini dengan tempat letak yang dibekalkan sahaja.
- Jangan biarkan kord sesalur dan hos bekalan tersentuh tapak plat semasa seterika masih panas.
- Tempat letak dan tapak plat seterika boleh menjadi amat panas dan boleh menyebabkan kelecuman jika tersentuh. Jika anda hendak mengalihkan tangki stim, jangan sentuh tempat letaknya.
- Selepas anda selesai menyeterika, apabila anda membersihkan perkakas, apabila anda mengisi atau mengosongkan tangki air dan juga apabila anda membiarkan seterika buat sementara waktu: letakkan seterika pada dirian seterika, tetapkan suis seterika dan suis tangki stim ke 'mati' dan cabut plag sesalur kuasa dari soket dinding.
- Jika stim keluar dari bawah tukup tangki stim semasa perkakas menjadi panas, matikan perkakas dan ketatkan tukup tangki stim. Jika stim terus keluar semasa

perkakas menjadi panas, matikan perkakas dan hubungi pusat servis yang dibenarkan oleh Philips

- Jangan buka tutup dari tangki stim semasa tangki stim masih panas. Ikuti arahan yang diberikan kemudian dalam manual ini.
- Jangan gunakan tutup lain pada tangki stim selain yang telah dibekalkan bersama perkakas ini, kerana tutup ini juga berfungsi sebagai injap keselamatan.
- Perkakas ini dimaksudkan untuk penggunaan di rumah sahaja.

Medan Elektro Magnet (EMF)

Perkakas Philips ini mematuhi semua piawai yang berhubung dengan medan elektromagnet (EMF). Jika dikendalikan dengan betul dan mematuhi arahan dalam manual pengguna ini, perkakas selamat untuk digunakan menurut bukti saintifik yang boleh didapati pada masa ini.

Sebelum penggunaan pertama

- 1** Menanggalkan pelekat atau kerajang pelindung dari tapak plat dan bersihkannya dengan kain lembut.
- 2** Bukakan kord sesalur sepenuhnya.
- 3** Letakkan tangki stim pada permukaan yang stabil dan rata.
- 4** Letakkan seterika pada dirian seterika.

Bersedia untuk menggunakannya

Mengisi tangki stim

Jangan sekali-kali tenggelamkan tangki stim di dalam air.

Jangan buka tutup tangki stim semasa seterika dan tangki stim masih panas.

Jangan masukkan minyak wangi, cuka, kanji, agen penanggal kerak, bahan bantu penyeterikaan atau bahan kimia lain ke dalam tangki air.

- 1** Tanggalkan palam utama dari soket dinding.
- 2** Buka skru tutup tangki stim dengan perlahan-lahan (Gamb. 2).

Nota: Anda akan mendengar suatu bunyi semasa anda menanggalkan tutupnya. Bunyi ini disebabkan oleh vakum atau tekanan baki di dalam tangki air dan ia adalah perkara biasa.

- 3** Isikan tangki stim dengan air paip sehingga paras maksimum (maks. 1 liter) (Gamb. 3).

Nota: Kalau air paip di kawasan Anda amat liat, lebih baik kalau dicampurkan dengan kuantiti air suling yang sama, atau menggunakan cuma air suling.

- 4** Kesat air di sekeliling lubang isian selepas mengisi.
- 5** Tutup rapat tutupnya pada bukaan tangki stim.

Isian semula yang pantas

Jika tangki stim menjadi kosong semasa menyeterika, ikut prosedur di bawah untuk segera mengisi semula tangki stim.

GC6360 sahaja: lampu 'tangki stim kosong' menandakan bahawa anda perlu mengisi semula tangki stim.





- 1** Pastikan plag perkakas dipasang ke sesalur kuasa dan pastikan suis seterika ditetapkan ke 'hidup'. (Gamb. 4)

- 2** Tetapkan suis tangki stim ke 'mati'.
- 3** Tekan pengaktif stim sehingga anda tidak lagi mendengar sebarang stim keluar dari perkakas (Gamb. 5).
- 4** Letakkan sehelai kain di atas tukup tangki stim.
- 5** Pastikan pengaktif stim tertekan ke dalam dan buka tukup tangki stim dengan perlahan-lahan dengan memusingkannya ke arah lawan jam.
Ini akan menyahtekanan tangki stim.
- 6** Pastikan tiada stim yang tertinggal di dalam tangki stim.
- 7** Tanggalkan palam utama dari soket dinding.
- 8** Biarkan perkakas menyejuk selama kira-kira 2 minit.
- 9** Isi tangki stim seperti yang dijelaskan dalam bahagian 'Mengisi tangki stim' dan biarkan perkakas menjadi panas lagi.

Menetapkan suhu

- 1** Letakkan seterika pada dirian seterika.
- 2** Untuk menetapkan suhu seterika yang dikehendaki, putar tombol suhu ke kedudukan yang betul (Gamb. 6).

Periksa label penjagaan untuk mengetahui suhu seterika yang sesuai:

Simbol pada label jagaan kain cucian	Jenis kain	Tetapan suhu	Tetapan stim
	Kain sintetik (contohnya asetat, akrilik, viskos, poliamida, poliester) dan sutera	●	MIN (lihat 'Menyeterika tanpa stim')
	Benang bulu	●●	Rendah hingga sederhana
	Kain kapas, linen	●●●	Sederhana hingga MAX
	Sila ambil perhatian bahawa  pada label bermaksud bahan berkenaan tidak boleh diseterika.		

Jika anda tidak tahu jenis kain sesuatu pakaian itu diperbuat, tentukan suhu penyeterikaan yang betul dengan menyeterika bahagian pakaian yang tidak kelihatan apabila anda memakainya. Bahan sutera, wol dan sintetik: seterika di bahagian belakang kain tersebut untuk mencegah tompok-tompok berkilau.

Mulai menyeterika barang yang memerlukan suhu seterika yang paling rendah, seperti barang yang dibuat daripada serat sintetik.

- 3** Pasangkan plag sesalur kuasa di dalam soket dinding terbumi dan tetapkan kedua-dua suis tangki stim dan seterika ke 'hidup'. (Gamb. 7)
- Tangki stim dan lampu kuasa hidup seterika menyala. Lampu suhu pada seterika jua akan menyala.
- Tangki stim dan tapak plat mula menjadi semakin panas.

Nota: Seterika tidak cukup panas apabila lampu suhu padam.

Nota: Jika anda telah menyeterika pada suhu yang tinggi dan kemudian tetapkan tombol suhu ke tetapan yang lebih rendah, tunggu sehingga lampu suhu menyala lagi sebelum anda meneruskan dengan menyeterika. Ini mengelakkan kerosakan pada kain anda.

Nota: Semasa menyeterika, lampu suhu menyala dari masa ke semasa. Ini menandakan bahawa seterika semakin panas hingga ke suhu yang betul.

Petua

- Jika kain mengandungi pelbagai jenis gentian yang berbeza, sentiasa pilih suhu yang diperlukan oleh kebanyakan gentian halus, iaitu, suhu yang paling rendah. Contohnya: jika sesuatu pakaian itu mengandungi 60% poliester dan 40% kapas, ia mesti diseterika pada suhu yang dinyatakan untuk poliester (●) dan tanpa stim.
- Apabila anda menyeterika kain wul, tompok-tompok berkilau akan berlaku. Untuk mengelakkan perkara ini, gunakan kain tekan kering atau pusingkan bahagian dalam pakaian keluar dan seterika bahagian seterika bahagian bahagian belakangnya.
- Seterika kain baldu dan lain-lain kain yang cenderung memperoleh tompok-tompok berkilau dalam satu arah sahaja (bersama dengan nep) sambil anda memberi tekanan yang amat sedikit.
- Jangan gunakan stim semasa anda menyeterika sutera berwarna. Ini boleh menyebabkan kesan kotor.

Menggunakan perkakas

Menyeterika dengan stim

Jangan sekali-kali halakan stim ke arah orang.

Penyeterikaan stim hanya boleh dilakukan pada suhu seterika yang lebih tinggi (tetapan suhu ●● hingga MAX).

- 1** Pastikan air di dalam tangki air mencukupi.
- 2** Pilih suhu seterika antara ●● dan MAX.
- 3** Pilih tetapan stim yang sesuai untuk suhu seterika yang dipilih: (Gamb. 8)
 - Pilih tetapan stim rendah hingga sederhana untuk tetapan suhu ●●.
 - Pilih tetapan stim sederhana hingga MAX untuk tetapan suhu ●●● hingga MAX.

Nota: Anda tidak boleh menggunakan fungsi stim pada tetapan suhu ●.

- 4** Pasangkan plag sesalur kuasa di dalam soket dinding terbumi dan tetapkan kedua-dua suis tangki stim dan seterika ke 'hidup'.
 - Tangki stim dan lampu kuasa hidup seterika menyala. Lampu suhu pada seterika jua akan menyala.
 - Tangki stim dan tapak plat mula menjadi semakin panas.
 - Mula sejuk: tapak plat mengambil masa kira-kira 2 minit untuk menjadi panas dan tangki stim mengambil masa kira-kira 8 minit untuk menjadi panas.
 - Pemanasan semula cepat: jika anda mengisi semula tangki stim semasa menyeterika, air di dalam tangki mengambil masa kira-kira 6 minit untuk menjadi panas.
- 5** Sebaik saja air di dalam tangki stim menjadi cukup panas untuk menyeterika dengan stim, lampu kuasa tangki stim akan padam. Lampu sedia stim menyala (GC6360 sahaja).
 - Perkakas kini sedia untuk menyeterika dengan stim.
- 6** Pastikan pengaktif stim tertekan semasa anda menyeterika dengan stim. (Gamb. 5)

Nota: Semasa menyeterika dengan stim, lampu sedia stim menyala dari masa ke semasa. Ini menandakan bahawa tangki stim semakin panas hingga ke suhu yang betul.

Nota: Jika anda tidak menggunakan fungsi stim buat beberapa waktu, stim yang masih ada dalam hos bekalan akan memeluwap menjadi air. Apabila anda memulakan seterika stim lagi, ini boleh menyebabkan perkakas berdetus sedikit dan beberapa titisan air keluar dari tapak platnya.

Nota: Untuk mengelakkan titisan daripada jatuh ke atas pakaian anda, pegang seterika di atas kain buruk. Tekan pengaktif stim sehingga penghasilan stim telah kembali biasa sebelum anda memulakan seterika stim lagi.

Menyeterika tanpa stim

Jangan tekan pengaktif stim semasa anda menyeterika.

- 1 Pilih suhu seterika yang dikehendaki (lihat bab 'Bersedia untuk menggunakannya', bahagian 'Menetapkan suhu').
- 2 Pasangkan plag sesalur kuasa di dalam soket dinding terbumi dan tetapkan suis seterika ke 'hidup'.
 - Tapak platnya mula menjadi panas.
- 3 Seterika tanpa menekan pengaktif stim.
 - Jika anda menekan pengaktif stim secara tidak sengaja semasa anda menyeterika, sedikit stim akan keluar. Untuk mengelakkan ini, tetapkan suis tangki stim ke 'mati' untuk memutuskan bekalan stim sepenuhnya.
 - Jika tangki stim kosong atau belum panas lagi, anda akan mendengar bunyi klik di dalam tangki. Fenomena ini disebabkan oleh pembukaan injap stim dan tidak berbahaya.

Setelah menyeterika

- 1 Tetapkan suis seterika ke 'hidup' dan tangki stim ke 'mati'. (Gamb. 4)
- 2 Tekan pengaktif stim sehingga anda tidak lagi mendengar sebarang stim keluar dari perkakas (Gamb. 9).

Tangki stim kini telah dinyahtekanan.
- 3 Tanggalkan palam utama dari soket dinding.
- 4 Letakkan seterika pada dirian seterika, tetapkan kawalan stim ke MIN dan biarkan perkakas menyejuk dahulu sebelum anda mula membersihkannya.

Ciri-ciri

Seterika dengan stim secara menegak

Jangan sekali-kali halakan stim ke arah orang.

- Untuk menyeterika dengan stim langsir dan pakaian yang tergantung (jaket, sut, kot), pegang seterika dalam kedudukan menegak (Gamb. 10).

- 1 Tekan pengaktif stim.

Stim boleh ubah

Kawalan stim boleh dilaraskan secara berterusan dan boleh ditetapkan ke sebarang kedudukan antara MIN dan MAX (lihat bab 'Bersedia untuk menggunakannya').

Lampu 'Tangki stim kosong' (GC6360 sahaja)

Apabila air di dalam tangki air habis semasa digunakan, lampu 'tangki stim kosong' menyala.

- 1 Isikan semula tangki stim dengan air (lihat bab 'Bersedia untuk menggunakannya').

Lampu sedia stim (GC6360 sahaja)

Apabila tangki stim sedia untuk menyeterika dengan stim, lampu sedia stim menyala.

Pancutan stim (GC6360 sahaja)

Jangan sekali-kali halakan stim ke arah orang.

Pancutan stim yang kuat menolong menghilangkan kedut yang sangat degil.

- 1 Tetapkan tombol suhu ke kedudukan antara ●●● dan MAX.
- 2 Tekan butang pancutan stim (Gamb. 11).

Nota: Sedikit titisan air mungkin terkeluar sesekali dari tapak plat apabila anda menggunakan fungsi pancutan stim. Untuk mengelakkan ini, sentiasa gunakan fungsi stim sebelum anda menggunakan fungsi pancutan stim.

Pembersihan dan penyenggaraan

Seterika

Biarkan perkakas menyejuk secukupnya sebelum anda membersihkan seterika.

Jangan sekali-kali tenggelamkan seterika atau membilasnya di bawah air paip.

- 1 Bersihkan seterika dengan kain basah.
- 2 Mengelap kerak air dan mendapan lain daripada tapak plat dengan kain yang lembap dan bahan pencuci (cecair) yang tidak melelas.

Tangki stim

Biarkan perkakas menyejuk secukupnya sebelum anda menanggalkan tukup tangki stim.

Bilas tangki stim sekali sebulan atau selepas anda telah menggunakan perkakas kira-kira 10 kali.

- 1 Tanggalkan tukup tangki stim dengan berhati-hati (Gamb. 12).
- 2 Bilas tangki stim dengan 500ml air bersih. Kemudian tunggangkan tangki stim di atas singki untuk menuangkan airnya (Gamb. 13).
- 3 Pasang semula tukup pada tangki stim.

Penyimpanan

Pastikan perkakas telah menyejuk secukupnya sebelum anda menyimpannya.

- 1 Cabut plag sesalur kuasa dari soket dinding dan biarkan seterika menyejuk.
- 2 Kosongkan tangki stim.
- 3 Periksa dengan kerap jika kord sesalur kuasa dan hos bekalan masih tidak rosak dan selamat.

Alam sekitar

- Jangan buang perkakas bersama sampah rumah pada akhir hayatnya, tetapi bawanya ke pusat pungutan rasmi untuk dikitar semula. Dengan melakukan sedemikian anda akan membantu memelihara alam sekitar (Gamb. 14).

Jaminan dan servis

Jika anda memerlukan maklumat atau menghadapi masalah, sila kunjungi laman web Philips di www.philips.com atau hubungi Pusat Layanan Pelanggan Philips di negara anda (anda boleh mendapatkan nombor telefonnya di dalam risalah jaminan sedunia). Jika tiada Pusat Layanan Pelanggan di negara anda, hubungi wakil pengedar Philips tempatan atau Jabatan Servis Syarikat Perkakas Domestik dan Penjagaan Diri Philips.

Menyelesaikan masalah

Bab ini meringkaskan masalah paling lazim yang mungkin anda hadapi dengan seterika anda. Sila baca setiap bahagian untuk mendapatkan butir-butir tambahan. Jika anda tidak dapat menyelesaikan masalah, sila hubungi Pusat Layanan Pelanggan Philips di negara anda.

Masalah	Penyebab	Penyelesaian
Perkakas tidak menjadi panas.	Terdapat masalah sambungan.	Periksa kord sesalur kuasa, palam dan soket dinding.
	Tangki stim tidak dihidupkan.	Pastikan tangki stim ditetapkan pada 'hidup'.
	Suhu yang dipilih terlalu rendah.	Pilih suhu yang lebih tinggi.
	Seterika tidak dihidupkan.	Pastikan seterika ditetapkan pada 'hidup'.
Asap keluar dari seterika baru saya apabila saya menghidupkannya.	Setengah bahagian perkakas telah digris sedikit di kilang dan mungkin mengeluarkan sedikit asap semasa dipanaskan.	Fenomena ini adalah perkara biasa dan akan berhenti selepas beberapa ketika.
Seterika tidak menghasilkan stim.	Tangki stim dan/atau seterika mungkin tidak dihidupkan.	Tetapkan kedua-dua suis seterika dan tangki stim ditetapkan pada 'hidup'.
	Air di dalam tangki air tidak mencukupi.	Isikan tangki air (lihat bab 'Bersedia untuk menggunakannya').
	Tangki stim tidak dipanaskan secukupnya.	Tunggu selama 6 hingga 8 minit untuk tangki stim memanas.
Titisan air menitik keluar dari plat tapak.	Suhu seterika yang dipilih terlalu rendah untuk penyeteraan stim.	Pilih suhu sebanyak ●● atau lebih tinggi.
	Apabila seterika telah ditetapkan pada suhu yang amat tinggi, stim yang dihasilkan adalah kering dan hampir tidak kelihatan. Ia akan semakin kurang kelihatan apabila suhu ambiennya adalah tinggi secara relatif dan ia tidak akan kelihatan langsung apabila suhunya ditetapkan pada MAX.	Tetapkan seterika pada suhu yang lebih rendah, contohnya ●●, untuk memeriksa jika seterika sebenarnya menghasilkan stim.
	Cakera suhu mungkin ditetapkan pada suhu yang terlalu rendah untuk menyeterika dengan stim.	Pilih suhu menyeterika yang sesuai untuk menyeterika dengan stim (tetapan suhu ●● pada MAKSIMUM).

Masalah	Penyebab	Penyelesaian
	Anda mungkin tidak menghidupkan seterika.	Tetapkan suis seterika ke 'hidup' dan tunggu sehingga seterika itu panas.
	Anda mungkin telah meletakkan tangki stim pada permukaan yang tidak stabil/ atau tidak rata.	Letakkan tangki stim pada permukaan yang stabil dan rata.
	Apabila anda memulakan menyeterika menggunakan stim dan apabila anda berhenti menyeterika menggunakan stim buat beberapa ketika, stim yang masih wujud di dalam hos bekalan akan menyejuk dan memeluwap menjadi air, yang menyebabkan titisan air yang menitik dari plat tapak.	Ini adalah normal. Pegang seterika di atas kain buruk dan tekan pengaktif stim. Kain buruk itu akan menyerap titisan. Selepas beberapa saat, pengeluaran stim akan menjadi normal.
Titisan air keluar dari plat tapak apabila saya menggunakan fungsi pancutan stim (GC6360 sahaja).	Stim mungkin memeluwap di dalam hos, suhu mungkin telah ditetapkan di bawah ●●● atau perkakas mungkin belum sedia untuk menyeterika dengan stim.	Pastikan suhu ditetapkan pada ●●● atau lebih tinggi. Seterika dengan stim selama beberapa saat sebelum anda menggunakan fungsi pancutan stim.
Emping dan kotoran keluar dari plat tapak.	Seterika itu baru.	Ini adalah normal. Habuk ini tidak berbahaya dan akan berhenti terkeluar dari tapak plat apabila anda telah menggunakan seterika beberapa kali.
Tapak plat kotor.	Anda mungkin telah menyeterika pada suhu yang terlalu tinggi.	Bersihkan tapak dengan kain lembap. Pilih suhu menyeterika yang dicadangkan.
	Kotoran atau bahan kimia yang ada di dalam air mungkin telah termasuk di dalam bolong stim dan/atau plat tapak.	Bersihkan plat tapak dengan kain lembap.
Air kotor keluar dari plat tapak.	Terlalu banyak kerak dan galian telah terkumpul di dalam tangki stim.	Bilas tangki stim. Lihat bab 'Membersih dan menyelenggara'.
Stim terlepas dari kawasan lubang isian ketika menyeterika.	Anda mungkin tidak mengetatkan tutup tangki stim dengan betul atau anda telah tertumpah sedikit air di sekeliling lubang isian.	Matikan perkakas dan biarkan ia menyejuk. Tanggalkan tutup tangki stim, lapkan air di sekeliling lubang isian dan ketatkan tutup tangki stim sekali lagi. Kemudian hidupkan semula perkakas.

Masalah	Penyebab	Penyelesaian
Bintik basah kelihatan pada kain semasa menyeterika.	Bintik-bintik basah yang kelihatan pada kain anda selepas anda menyeterika dengan stim selama beberapa waktu mungkin disebabkan dengan staim yang memeluwap pada papan seterika. seterika bintik-bintik basah tanpa stim selama beberapa waktu untuk mengeringkannya. Jika bahagian bawah papan seterika basah, kesatkannya dengan kain kering.	Untuk mengelakkan stim daripada memeluwap pada papan seterika, gunakan papan seterika dengan bahagian atasnya yang mempunyai jaringan dawai.

ส่วนประกอบ (รูปที่ 1)

- A ท่อส่งน้ำ
- B สวิตช์ควบคุม ไฟแสดงอุณหภูมิ
- C ปุ่มปรับอุณหภูมิ
- D ปุ่มเปิดใช้พลังไอน้ำ
- E ปุ่มเพิ่มพลังไอน้ำ
- F ฝาปิดแท่งคักเก็บไอน้ำ
- G แท่นวางเตารีด
- H แท่งคักเก็บไอน้ำ
- I สายไฟ
- J สวิตช์ควบคุม ไฟแสดง ไอน้ำพร้อมใช้งาน (เฉพาะรุ่น GC6360 เท่านั้น)
- K สวิตช์แท่งคักเก็บไอน้ำพร้อมสวิตช์ควบคุมไฟ
- L ปุ่มควบคุมพลังไอน้ำ
- M สวิตช์เตารีดพร้อมสวิตช์ควบคุมไฟ
- N สวิตช์ควบคุม ไฟแสดง น้ำในแท่งคักเก็บ (เฉพาะรุ่น GC6360 เท่านั้น)
- O แผ่นความร้อน

ข้อควรจำ

ควรอ่านคู่มืออย่างละเอียดก่อนใช้งานและเก็บไว้เพื่อใช้อ้างอิงในครั้งต่อไป

- ▶ ก่อนใช้งานโปรดตรวจสอบแรงดันไฟฟ้าที่ระบบผลิตกันว่าตรงกับแรงดันไฟฟ้าที่ใช้ภายในบ้านหรือไม่
- ▶ หากเตารีดมาพร้อมกับปลั๊กไฟแบบต่อสายดินเรียบร้อยแล้ว สามารถเสียบปลั๊กไฟเข้ากับตัวรับที่ต่อสายดินได้ทันที
- ▶ ห้ามใช้งานเตารีดหากพบว่าปลั๊กไฟ สายไฟ ท่อส่งน้ำหรือตัวเครื่องเกิดชำรุดเสียหาย มีรอยร้าวหรือเตารีดไอน้ำดกกระแทก
- ▶ ตรวจสอบสายไฟและท่อส่งน้ำอย่างสม่ำเสมอว่าเกิดการชำรุดหรือไม่
- ▶ ในกรณีที่สายไฟหรือท่อส่งน้ำเกิดชำรุดเสียหาย ให้ดำเนินการเปลี่ยนชิ้นส่วนดังกล่าวที่บริษัทฟิลิปส์ หรือศูนย์บริการที่ได้รับการแต่งตั้ง หรือบุคคลที่ได้รับการแต่งตั้งโดยบริษัท เพื่อหลีกเลี่ยงอันตรายที่อาจเกิดขึ้นได้
- ▶ ห้ามเสียบปลั๊กไฟทิ้งไว้
- ▶ ห้ามนำเตารีดหรือแท่งคักเก็บไอน้ำจุ่มลงในน้ำเป็นอันขาด
- ▶ ไม่ควรให้บุคคล (รวมทั้งเด็กเล็ก) ที่มีสภาพร่างกายไม่แข็งแรงหรือสภาพจิตใจไม่ปกติ หรือขาดประสบการณ์และความรู้ความเข้าใจ นำอุปกรณ์นี้ไปใช้งาน เว้นแต่จะอยู่ในการควบคุมดูแลหรือได้รับคำแนะนำในการใช้งานโดยผู้ที่รับผิดชอบในด้านความปลอดภัย
- ▶ เด็กเล็กควรได้รับการดูแลเพื่อป้องกันไม่ให้เด็กนำอุปกรณ์นี้ไปเล่น
- ▶ ควรวางใช้งานเตารีดรวมทั้งแท่งคักเก็บไอน้ำลงบนพื้นผิวที่เรียบ, แข็งแรงและมั่นคง ไม่ควรวางแท่งคักเก็บไอน้ำลงบนส่วนที่อ่อนนุ่มของโต๊ะรีดผ้า
- ▶ ใช้งานเตารีดกับแท่นวางที่จัดมาให้เท่านั้น
- ▶ ไม่ควรให้สายไฟและท่อส่งน้ำสัมผัสลวดดินแผ่นความร้อนขณะใช้งาน
- ▶ แท่นวางเตารีดและแผ่นความร้อนของเตารีดอาจมีอุณหภูมิสูงมาก อาจก่อให้เกิดแผลพุพองได้หากสัมผัสโดน ในกรณีที่ต้องการถอดแท่งคักเก็บไอน้ำออก ควรหลีกเลี่ยงการสัมผัสโดนแท่นวางเตารีด
- ▶ เมื่อคุณรีดผ้าเสร็จ หรือทำความสะอาดเตารีด เดิมน้ำหรือหน้าออกจากแท่งคัก พักเตารีดในช่วงเวลาสั้นๆ ให้วางเตารีดบนแท่นวางเตารีดเสมอ ปรับสวิตช์เตารีด และแท่งคักเก็บไอน้ำไปที่ 'ปิด' และถอดสายไฟออกจากเต้าเสียบ
- ▶ หากมีไอน้ำเล็ดลอดออกมาจากฝาปิดแท่งคักเก็บไอน้ำขณะที่เตารีดร้อนขึ้น ควรปิดสวิตช์การทำงานแล้วหมุนฝาปิดให้แน่น หากยังคงมีไอน้ำเล็ดลอดออกมา ปิดเครื่องแล้วนำส่งศูนย์บริการของฟิลิปส์
- ▶ ขณะที่แท่งคักเก็บไอน้ำกำลังทำงาน ห้ามถอดฝาปิดแท่งคักเก็บไอน้ำออกเป็นอันขาด สามารถอ่านคำแนะนำที่อธิบายไว้ในคู่มือนี้ได้
- ▶ ใช้ฝาปิดแท่งคักเก็บไอน้ำที่จัดมาให้เท่านั้น เนื่องจากฝาปิดนี้ทำหน้าที่เป็นวาล์วนิรภัยด้วย
- ▶ เครื่องใช้ไฟฟ้านี้เหมาะสำหรับการใช้งานในครัวเรือนเท่านั้น

Electromagnetic fields (EMF)

ผลิตภัณฑ์ฟิลิปส์ ได้มาตรฐานด้านคลื่นแม่เหล็กไฟฟ้า (EMF) หากมีการใช้งานอย่างเหมาะสมและสอดคล้องกับคำแนะนำในคู่มือนี้ คุณสามารถใช้ผลิตภัณฑ์ได้อย่างปลอดภัยตามข้อพิสูจน์ทางวิทยาศาสตร์ในปัจจุบัน

ก่อน ใช้งานครั้งแรก

- 1 ลอกสติ๊กเกอร์ หรือแผ่นฟอยล์ซึ่งปิดแผ่นความร้อนอยู่ออก และทำความสะอาดแผ่นความร้อนของเตารีดด้วยผ้าชุบน้ำบิดพอหมาด
- 2 คลายสายไฟและท่อส่งน้ำออก

40 ภาษาไทย

- 3 วางแท่งค้ำกักเก็บไอน้ำลงบนพื้นที่มั่นคงและเรียบเสมอกัน
- 4 วางเตารีดลงบนแท่นวาง

การเตรียมตัวก่อนใช้งาน

การเติมน้ำในแท่งค้ำกักเก็บไอน้ำ

ห้ามจุ่มแท่งค้ำกักเก็บไอน้ำลงในน้ำ

ห้ามเปิดฝาปิดแท่งค้ำกักเก็บน้ำ ขณะที่เตารีดและแท่งค้ำกักเก็บไอน้ำกำลังร้อน

ไม่ควรใส่น้ำหอม, น้ำส้มสายชู, แป้ง, น้ำยารีดผ้าเรียบ หรือสารเคมีอื่นๆ ใส่ลงในแท่งค้ำกักเก็บไอน้ำ

- 1 ถอดปลั๊กไฟออกจากเต้ารับบนผนัง
- 2 คลายเกลียวฝาปิดแท่งค้ำกักเก็บไอน้ำออกช้าๆ (รูปที่ 2)

หมายเหตุ: ขณะคลายเกลียวฝาปิดแท่งค้ำกักเก็บไอน้ำ จะได้ยินเสียงดังขึ้นมา ซึ่งเกิดจากการทำปฏิกิริยาของสูญญากาศภายในแท่งค้ำกักเก็บไอน้ำ ซึ่งถือเป็นเรื่องปกติ

- 3 เติมน้ำลงในแท่งค้ำกักเก็บไอน้ำจนถึงขีดระดับสูงสุด (สูงสุด 1 ลิตร) (รูปที่ 3)

หมายเหตุ: หากมีน้ำปรุไปในเขตที่คุณอยู่มีความกระด้างมาก ขอแนะนำให้ผสมกับน้ำกลั่นในปริมาณที่เท่ากัน หรือใช้น้ำกลั่นเท่านั้น

- 4 เช็ดน้ำรอบช่องเติมน้ำออก
- 5 ปิดฝาของแท่งค้ำกักเก็บไอน้ำให้แน่น

การเติมน้ำระหว่างการรีดผ้าอย่างรวดเร็ว

หากแท่งค้ำกักเก็บไอน้ำไม่มีน้ำเหลือในระหว่างรีด ให้ทำตามขั้นตอนด้านล่างเพื่อเติมน้ำอย่างรวดเร็ว
เฉพาะรุ่น GC6360: โฟลิวูอานแสดง 'ไม่มีน้ำในแท่งค้ำกักเก็บไอน้ำ' จะทำให้คุณทราบว่าต้องเติมน้ำในแท่งค้ำ

- 1 เสียบปลั๊กกับเต้าเสียบไฟ และตรวจดูว่า 'เปิด' สวิตช์เตารีดไว้ (รูปที่ 4)
- 2 ปรับสวิตช์แท่งค้ำกักเก็บไอน้ำไปที่ 'ปิด'
- 3 กดปุ่มใช้พลังไอน้ำไปเรื่อยๆ จนกระทั่งไม่ได้ยินเสียงไอน้ำออกมาจากเตารีด (รูปที่ 5)
- 4 วางเศษผ้าไว้เหนือฝาปิดแท่งค้ำกักเก็บไอน้ำ

- 5 กดปุ่มใช้พลังไอน้ำค้างไว้และค่อยๆ คลายฝาปิดแท่งค้ำกักเก็บไอน้ำออก โดยการหมุนในทิศทางเข็มนาฬิกา เพื่อคลายแรงดันที่แท่งค้ำกักเก็บไอน้ำ

- 6 ตรวจดูว่าไม่มีไอน้ำตกค้างในแท่งค้ำ
- 7 ถอดปลั๊กไฟออกจากเต้ารับบนผนัง
- 8 ปลอຍให้เครื่องเย็นลงประมาณ 2 นาที
- 9 เติมแท่งค้ำกักเก็บไอน้ำตามขั้นตอนในหัวข้อ 'การเติมน้ำในแท่งค้ำ' และปล่อยให้เตารีดร้อนขึ้นอีกครั้ง

การตั้งอุณหภูมิ

- 1 วางเตารีดลงบนแท่นวาง
- 2 ปรับปุ่มควบคุมระดับความร้อนไปยังระดับที่เหมาะสม เพื่อตั้งอุณหภูมิการรีดที่ต้องการ (รูปที่ 6)

ตรวจสอบป้ายบนเสื้อผ้า เพื่อให้ทราบถึงอุณหภูมิที่เหมาะสมในการรีด

ป้ายแนะนำการดูแลเสื้อผ้า	ชนิดของเสื้อผ้า	การตั้งอุณหภูมิ	การตั้งค่าพลังไอน้ำ
☹	เส้นใยสังเคราะห์ (เช่น อะซิเตท อะคริลิก วิลคอส โพลีเอไมด์ โพลีเอสเตอร์) และผ้าไหม	●	ระดับ MIN (ดูได้จากหัวข้อ 'การรีดผ้า โดยไม่ใช้พลังไอน้ำ')
☺	ผ้าขนสัตว์	●●	ระดับต่ำจนถึงระดับปานกลาง

ป้ายแนะนำการดูแลเสื้อผ้า	ชนิดของเนื้อผ้า	การตั้งค่าอุณหภูมิ	การค่าพลังไอน้ำ
	ผ้าฝ้าย ผ้าลินิน	●●●	ระดับปานกลางจนถึงระดับ MAX
	โปรดจำไว้ว่า ●●● บนแผ่นป้าย หมายความว่าไม่สามารถรีดได้		

หากคุณไม่ทราบชนิดของเส้นใยหรือเนื้อผ้า ให้เลือกอุณหภูมิที่ถูกต้องในการรีด ด้วยการกรองรีดส่วนใดส่วนหนึ่งของเสื้อผ้าตัวนั้น ณ จุดที่ไม่สามารถมองเห็นได้ขณะสวมใส่

สำหรับผ้าไหม ผ้าขนสัตว์และเส้นใยสังเคราะห์ ให้กลับตะเข็บรีดด้านใน เพื่อป้องกันผ้าซีดจาง
เริ่มรีดผ้าที่ต้องใช้ความร้อนต่ำที่สุดก่อน เช่น ผ้าที่ทำด้วยเส้นใยสังเคราะห์

- 3** เสียบสายไฟเข้ากับเต้าเสียบที่มีสายดิน และตั้งสวิตช์แท่งคิกเก็บไอน้ำและเตารีดไว้ที่ 'เปิด' (รูปที่ 7)
- ▶ สัญลักษณ์ไฟของแท่งคิกเก็บไอน้ำและการเปิดเตารีดจะติดสว่าง ไฟแสดงอุณหภูมิที่เตารีดจะติดสว่างเช่นกัน
 - ▶ แท่งคิกเก็บไอน้ำและแผ่นความร้อนยังคงร้อนอยู่

หมายเหตุ: เมื่อเตารีดร้อนได้ระดับแล้ว สัญลักษณ์ไฟอุณหภูมิจะดับลง

หมายเหตุ: หากรีดผ้าด้วยอุณหภูมิสูงแล้วต้องการปรับอุณหภูมิต่ำลง ควรรอจนกระทั่งสัญลักษณ์ไฟของอุณหภูมิสว่างขึ้น ก่อนรีดผ้าอีกครั้ง ทั้งนี้เพื่อถนอมรักษาเนื้อผ้าไว้

หมายเหตุ: ขณะรีดผ้า สัญลักษณ์ไฟแสดงอุณหภูมิสว่างเป็นระยะๆ แสดงว่าเตารีดร้อนได้ที่แล้ว

ข้อเสนอแนะเพิ่มเติม

- หากผ้าที่รีดประกอบด้วยเส้นใยหลากหลายชนิด ควรปรับตั้งอุณหภูมิไปยังตำแหน่งที่เหมาะสมกับการรีดเส้นใยเนื้อละเอียดที่สุด นั่นคือ อุณหภูมิต่ำที่สุด เช่น หากผ้าที่ต้องการรีดประกอบด้วยโพลีเอสเตอร์ 60% และผ้าฝ้าย 40% คุณควรรีดผ้าชิ้นนั้นด้วยอุณหภูมิสำหรับโพลีเอสเตอร์ (●) และไม่ใช้พลังไอน้ำ
- เมื่อคุณรีดผ้าขนสัตว์ด้วยพลังไอน้ำ ผ้าอาจขึ้นเงาได้ ในการป้องกันปัญหานี้ ให้ใช้ผ้าแห้งหรือกลับหน้าผ้าเพื่อรีด
- ควรรีดผ้ากำมะหยี่ หรือเนื้อผ้าอื่นใดที่เป็นมันวาวได้ง่าย ไปในแนวเดียวกัน (พร้อมทั้งวางผ้ารองระหว่างเตารีดกับเสื้อผ้าที่รีด) และรีดโดยใช้แรงดันต่ำสุด
- ห้ามใช้น้ำขณะรีดผ้าไหมย้อมสี เพราะอาจเกิดรอยด่างได้

การใช้งาน

เตารีดไอน้ำ

ห้ามหันไอน้ำไปในทิศทางที่มีคน

ใช้การรีดด้วยพลังไอน้ำได้เฉพาะที่อุณหภูมิรีดผ้าที่สูงขึ้น (ตั้งอุณหภูมิ ●● เป็น MAX)

- 1 ตรวจสอบให้แน่ใจว่ามีน้ำในแท่งคิกเพียงพอ
- 2 เลือกอุณหภูมิการรีดระหว่าง ●● ถึง MAX
- 3 ปรับพลังไอน้ำให้เหมาะสมกับระดับอุณหภูมิที่ใช้รีดผ้า: (รูปที่ 8)
 - เลือกพลังไอน้ำระดับต่ำจนถึงระดับปานกลาง ระดับอุณหภูมิอยู่ที่ ●●
 - เลือกพลังไอน้ำระดับปานกลางจนถึงระดับ MAX ระดับอุณหภูมิอยู่ที่ ●●● จนถึงระดับ MAX

หมายเหตุ: คุณไม่สามารถใช้ฟังก์ชันพลังไอน้ำที่การตั้งค่าอุณหภูมิ ●

- 4 เสียบสายไฟเข้ากับเต้าเสียบที่มีสายดิน และตั้งสวิตช์แท่งคิกเก็บไอน้ำและเตารีดไว้ที่ 'เปิด'
 - ▶ สัญลักษณ์ไฟของแท่งคิกเก็บไอน้ำและการเปิดเตารีดจะติดสว่าง ไฟแสดงอุณหภูมิที่เตารีดจะติดสว่างเช่นกัน
 - ▶ แท่งคิกเก็บไอน้ำและแผ่นความร้อนยังคงร้อนอยู่
 - เริ่มต้น: แผ่นความร้อนใช้เวลา 2 นาทีเพื่อให้ร้อนขึ้น และแท่งคิกเก็บไอน้ำใช้เวลา 8 นาทีเพื่อให้ร้อน
 - การรื้อขั้วอย่างรวดเร็ว: หากคุณเติมน้ำเพิ่มในแท่งคิกเก็บไอน้ำในระหว่างที่รีดผ้า น้ำในแท่งจะใช้เวลาประมาณ 6 นาที เพื่อร้อนขึ้นอีกครั้ง
- 5 เมื่อน้ำในแท่งคิกนั้นร้อนพอสำหรับการรีดด้วยพลังไอน้ำแล้ว ไฟแสดงที่แท่งคิกจะดับ ไฟแสดงความพร้อมสำหรับพ่นไอน้ำจะสว่าง (GC6360 เท่านั้น)
 - ▶ เตารีดพร้อมสำหรับการรีดด้วยพลังไอน้ำแล้ว
- 6 สามารถกดปุ่มใช้พลังไอน้ำขณะรีดผ้าด้วยไอน้ำได้ (รูปที่ 5)

42 ภาษาไทย

หมายเหตุ: ขณะรีดผ้าด้วยพลังไอน้ำ สัญญาณไฟของพลังไอน้ำสว่างเป็นระยะๆ แสดงว่าแท่งค้ำกเก็บไอน้ำร้อนได้ทีแล้ว

หมายเหตุ: หากไม่ใช้พลังไอน้ำระยะหนึ่ง ไอน้ำจะค้างอยู่ในท่อส่งและรวมตัวกลายเป็นหยดน้ำ เมื่อเริ่มใช้พลังไอน้ำรีดผ้าอีกครั้ง อาจเกิดน้ำพ่นเป็นฝอยและอาจมีน้ำหยดออกมาจากแผ่นความร้อน

หมายเหตุ: เพื่อป้องกันไม่ให้น้ำหยดลงบนเสื้อผ้า ถอดเครื่องหนีบน้ำที่ไม่ใช้แล้ว กดปุ่มพลังไอน้ำจนกระทั่งไอน้ำออกเป็นปกติก่อนเริ่มรีดผ้าอีกครั้ง

การรีดโดยไม่ใช้พลังไอน้ำ

ไม่ควรกดปุ่มควบคุมพลังไอน้ำขณะรีดผ้า

- 1 เลือกระดับอุณหภูมิที่แนะนำไว้ (ดูได้จากบท 'การเตรียมตัวก่อนใช้' หัวข้อ 'การตั้งอุณหภูมิ')
- 2 เสียบปลั๊กไฟที่ตำแหน่งที่มีการต่อสายดิน และตั้งสวิตช์เตารีดไปที่ 'เปิด'
 - ▶ แผ่นความร้อนจะเริ่มร้อนขึ้น
- 3 รีดโดยไม่ใช้ปุ่มควบคุมพลังไอน้ำ
 - ▶ หากคุณกดปุ่มควบคุมพลังไอน้ำ ขณะที่คุณรีดผ้า อาจมีไอน้ำเล็ดลอด เพื่อหลีกเลี่ยงเหตุการณ์นี้ ให้ตั้งสวิตช์แท่งค้ำกเก็บไอน้ำไว้ที่ 'ปิด' เพื่อตัดการส่งพลังไอน้ำ
 - ▶ หากน้ำในแท่งค้ำกหรือไม่มีความร้อน จะได้ยินเสียงดังคลิกจากข้างในของแท่งค้ำก ซึ่งเกิดจากวาล์วไอน้ำเปิดออก ไม่เป็นอันตรายใดๆ

หลังการรีดผ้า

- 1 ตั้งสวิตช์เตารีดไว้ที่ 'เปิด' และตั้งสวิตช์ที่แท่งค้ำกไว้ที่ 'ปิด' (รูปที่ 4)
- 2 กดปุ่มใช้พลังไอน้ำไปเรื่อยๆ จนกระทั่งไม่ได้ยินเสียงไอน้ำออกมาจากเตารีด (รูปที่ 9)
แท่งค้ำกในขณะนี้ได้รับการคลายแรงดันไอน้ำแล้ว
- 3 ถอดปลั๊กไฟออกจากเต้ารับบนผนัง
- 4 วางเตารีดลงบนแท่นวาง ตั้งปุ่มควบคุมพลังไอน้ำไปที่ MIN รอจนกระทั่งเตารีดเย็นตัวลงก่อนนำไปทำความสะอาด

คุณสมบัติ

พลังไอน้ำรีดในแนวตั้ง

ห้ามหันไอน้ำไปในทิศทางที่มีคน

- ▶ ในการใช้พลังไอน้ำขณะรีดผ้าผ่านและเสื้อผ้า (แจ็คเก็ต, สูท, เสื้อโหลท) ให้ตั้งเตารีดขึ้น (รูปที่ 10)

- 1 กดปุ่มควบคุมพลังไอน้ำ

ปรับพลังไอน้ำได้หลายระดับ

สามารถปรับเปลี่ยนปุ่มควบคุมไอน้ำระหว่าง MIN และ MAX ได้ (ดูได้จากหัวข้อ 'การเตรียมเตารีดไอน้ำเพื่อใช้งาน')

สัญญาณไฟแสดง 'น้ำในแท่งค้ำก' (เฉพาะรุ่น GC6360 เท่านั้น)

หากน้ำในแท่งค้ำกขณะรีดผ้า สัญญาณไฟแสดง 'น้ำในแท่งค้ำก' จะสว่างขึ้น

- 1 เติมน้ำในแท่งค้ำก (ดูได้จากหัวข้อ 'การเตรียมเตารีดไอน้ำเพื่อใช้งาน')

สัญญาณไฟแสดงไอน้ำพร้อมใช้งาน (เฉพาะรุ่น GC6360 เท่านั้น)

เมื่อแท่งค้ำกพร้อมใช้งานแล้ว สัญญาณไฟแสดงไอน้ำพร้อมใช้งานจะสว่างขึ้น

เพิ่มพลังไอน้ำ (เฉพาะรุ่น GC6360 เท่านั้น)

ห้ามหันไอน้ำไปในทิศทางที่มีคน

ปุ่มเร่งพลังไอน้ำช่วยจัดรอยยับที่รีดยาก

- 1 ตั้งอุณหภูมิไว้ที่ตำแหน่งใดก็ได้ระหว่าง ●●● และ MAX
- 2 กดปุ่มเพิ่มพลังไอน้ำ (รูปที่ 11)

หมายเหตุ: อาจมีน้ำหยดออกมาจากแผ่นความร้อนเมื่อคุณใช้การเพิ่มพลังไอน้ำ ในการป้องกันเหตุการณ์เช่นนี้ ให้ใช้ฟังก์ชันพลังไอน้ำเสมอ ก่อนใช้การเพิ่มพลังไอน้ำ

การทำความสะอาดและการบำรุงรักษา

เตารีด

ให้เตารีดเย็นลงก่อนที่จะเริ่มทำความสะอาดเตารีด

ห้ามจุ่มเตารีดลงในน้ำ หรือเปิดก๊อกน้ำล้างเตารีด

- 1 ใช้ผ้าหมาดเช็ดทำความสะอาดเตารีด
- 2 ใช้ผ้าชุบน้ำยาทำความสะอาดที่ไม่มีฤทธิ์กัดกร่อนบิดพอหมาด เช็ดคราบตะกอนและสิ่งสกปรกอื่นๆ ออกจากแผ่นความร้อน

แห้งคักเก็บไอน้ำ

ให้เตารีดเย็นลงมากพอ ก่อนที่คุณจะถอดฝาปิดแห้งคักออก

ทำความสะอาดแห้งคักเก็บไอน้ำเดือนละครั้ง หรือหลังจากที่ใช้เตารีดไปแล้วประมาณ 10 ครั้ง

- 1 ถอดฝาครอบแห้งคักอย่างระมัดระวัง (รูปที่ 12)
- 2 เทน้ำสะอาด 500 มล. ลงในแห้งคัก จากนั้น ต้มแห้งคักที่อ่างเพื่อให้น้ำออก (รูปที่ 13)
- 3 หมุนฝาปิดแห้งคักน้ำกลับตามเดิม

การจัดเก็บ

ควรรอให้เตารีดเย็นลง ก่อนเก็บเข้าที่

- 1 ถอดปลั๊กไฟออกจากเต้ารับบนผนังแล้วปล่อยให้เย็นลง
- 2 เทน้ำในแห้งคักออก
- 3 ตรวจสอบเป็นประจำว่าสายไฟ และท่อส่งน้ำอยู่ในสภาพดี และปลอดภัย

สภาพแวดล้อม

- ห้ามทิ้งเตารีดรวมกับขยะในครัวเรือนทั่วไป เมื่อหมดอายุการใช้งานแล้ว ควรทิ้งลงในถังขยะสำหรับนำกลับไปใช้ใหม่ได้ (รีไซเคิล) เพื่อช่วยรักษา สภาวะสิ่งแวดล้อมที่ดี (รูปที่ 14)

การรับประกันและการบริการ

หากคุณมีปัญหาหรือต้องการทราบข้อมูล โปรดเข้าชมเว็บไซต์ของฟิลิปส์ได้ที่ www.philips.com หรือติดต่อศูนย์บริการดูแลลูกค้าของบริษัทฟิลิปส์ในประเทศของคุณ (หมายเลขโทรศัพท์ของศูนย์บริการฯ อยู่ในเอกสารแผ่นพับเกี่ยวกับการรับประกันทั่วโลก) หากในประเทศของคุณไม่มีศูนย์บริการ โปรดติดต่อตัวแทนจำหน่ายผลิตภัณฑ์ของบริษัทฟิลิปส์ในประเทศ หรือติดต่อแผนกบริการของบริษัท Philips Domestic Appliances and Personal Care BV

การแก้ปัญหา

ในส่วนี้ไดรวบรวมปัญหาต่างๆ ไปที่อาจเกิดขึ้นได้เมื่อใช้งานเตารีด โปรดอ่านหัวข้ออื่นๆ เพิ่มเติมสำหรับรายละเอียดอื่นๆ หากคุณยังไม่สามารถแก้ปัญหาได้ กรุณาติดต่อศูนย์บริการลูกค้าของฟิลิปส์ในประเทศของคุณ

ปัญหา	สาเหตุ	การแก้ปัญหา
เตารีดไม่ร้อน	มีปัญหาเกี่ยวกับการต่อสายไฟ	ตรวจสอบสายไฟ ปลั๊ก และเต้ารับบนผนัง
	ไม่ได้เปิดสวิตช์แห้งคักเก็บไอน้ำ	ตรวจสอบว่าสวิตช์แห้งคักเก็บไอน้ำตั้งอยู่ที่ตำแหน่ง 'on'
	เลือกอุณหภูมิไว้ต่ำเกินไป	เลือกอุณหภูมิให้สูงขึ้น
	ยังไม่ได้เปิดเตารีด	ตรวจสอบว่าสวิตช์เตาที่ตั้งอยู่ที่ 'on'

ปัญหา	สาเหตุ	การแก้ปัญหา
มีควันออกมาจากเตารีดเมื่อเปิดสวิตช์เป็นครั้งแรก	บางชิ้นส่วนของเตารีดถูกจารบีบางๆ จากโรงงาน ซึ่งอาจก่อให้เกิดควันในการใช้งานครั้งแรก	ถือเป็นเรื่องปกติ และควรมีเจหมดไปในเวลาไม่นาน
เตารีด ไม่ผลิตไอน้ำ	แห้งก็กัเก็บ ไอน้ำและ/หรือเตารีดอาจ ไม่ได้เปิดอยู่	เปิดสวิตช์ทั้งเตารีดและแห้งก็กัน้ำไปที่ตำแหน่ง 'on'
	มีน้ำในแห้งก็กัไม่เพียงพอ	เติมน้ำลงในแห้งก็กั (ดูได้จากบท 'การเตรียมตัวก่อนใช้')
	แห้งก็กัเก็บ ไอน้ำยังร้อนไม่พอ	ให้รอ 6-8 นาที เพื่อให้อ่างก็กัร้อนขึ้น
	ใช้อุณหภูมิต่ำเกินไปสำหรับารรีดด้วยพลังไอน้ำ	เลือกอุณหภูมิเป็น ●● หรือสูงกว่า
	เมื่อตั้งอุณหภูมิไว้สูงมาก ไอน้ำที่ออกมาจะแห้งและสังเกตเห็น ได้ยาก และจะยิ่งมองเห็น ได้ยากขึ้นถ้าในห้องมีอุณหภูมิสูงเช่นกัน และถ้าตั้งอุณหภูมิเครื่องไว้สูงสุด (MAX) ก็แทบ จะไม่สามารถมองเห็นไอน้ำได้เลย	ตั้งค่าอุณหภูมิเตารีดให้ต่ำลง เพื่อตรวจสอบว่าเตารีดผลิตไอน้ำอยู่หรือไม่ เช่น ตั้งไว้ที่ ●●
มีหยดน้ำออกมาจากแผ่นความร้อน	คุณอาจหมุนปรับระดับอุณหภูมิต่ำเกินไป สำหรับารรีดผ้าโดยใช้พลังไอน้ำ	หมุนปรับระดับอุณหภูมิให้เหมาะสมกับการารรีดผ้าโดยใช้พลังไอน้ำ (ระดับอุณหภูมิอยู่ที่ ●● จนถึงระดับ MAX)
	คุณอาจยังไม่ได้เปิดสวิตช์เตารีด	กดสวิตช์ไปที่ 'on' แล้วรอจนกระทั่งเตารีดร้อน
	คุณอาจวางแห้งก็กัเก็บ ไอน้ำบนพื้นผิวที่ลื่นคลอนและ/หรือ ไม่ราบเรียบ	วางแห้งก็กับนพื้นผิวที่เรียบ และมั่นคง
	เมื่อรีดผ้าด้วยพลังไอน้ำ แล้วหยุดรีดเป็นระยะเวลาหนึ่ง จะทำให้ไอน้ำในห้องลั่นน้ำเย็นตัวลงแล้วกลั่นตัวกลายเป็นหยดน้ำออกมาทางแผ่นความร้อนได้	เป็นเรื่องปกติ แก้ไขได้โดยถือเตารีดหนี้ออกมาทันทีที่ใช้แล้ว จากนั้นกดปุ่มใช้พลังไอน้ำเพื่อให้ผ้าชิ้นนั้น ที่ซึ่งออกมา ประมาณ 2-3 วินาทีการทำงานของเตารีดจะกลับเป็นปกติ
มีน้ำหยดออกมาจากแผ่นความร้อน ขณะที่ใช้ฟังก์ชันเพิ่มพลังไอน้ำ (เฉพาะรุ่น GC6360)	อาจมีไอน้ำควบแน่นอยู่ในห้อง อาจตั้งอุณหภูมิให้ต่ำกว่า ●●● หรือเครื่องอาจยังไม่พร้อมจะใช้รีดผ้าด้วยพลังไอน้ำ	ตรวจดูให้แน่ใจว่าตั้งอุณหภูมิไว้ที่ ●●● หรือสูงกว่า ให้รีดผ้าด้วยพลังไอน้ำสัก 2-3 วินาทีก่อนที่จะใช้ฟังก์ชันเพิ่มพลังไอน้ำ
มีคราบตะกรันและสิ่งสกปรกหลุดออกมาจากแผ่นความร้อน	เตารีดเป็นเตารีดใหม่	นี่เป็นเหตุการณ์ปกติของเตารีดใหม่ เศษชิ้นส่วนเล็กๆ เหล่านี้ ไม่เป็นอันตราย และจะไม่หลุดลอกออกจากแผ่นความร้อนอีก หลังจากคุณใช้เตารีดไปสองถึงสามครั้ง
แผ่นความร้อนสกปรก	คุณอาจรีดผ้าด้วยอุณหภูมิที่สูงเกินไป	ใช้ผ้าขุบน้ำบิดพอหมาดเช็ดทำความสะอาดแผ่นความร้อน เลือกอุณหภูมิในการรีดผ้าตามที่แนะนำ
	สิ่งสกปรกและสารเคมีต่างๆ ในน้ำเกาะตัวตามช่องปล่อยไอน้ำ และ/หรือแผ่นความร้อน	ใช้ผ้าหมาดเช็ดแผ่นความร้อน
น้ำสกปรกออกมาจากแผ่นความร้อน	มีตะกรันและแร่ธาตุต่างๆ ที่ปะมากับน้ำเป็นจำนวนมาก และทำให้เกิดการสะสมภายในแห้งก็กัน้ำ	ล้างทำความสะอาดแห้งก็กัน้ำ ดูที่ 'การทำความสะอาดและการบำรุงรักษา'
มีไอน้ำออกจากบริเวณช่องเติมน้ำ ขณะที่รีดผ้า	คุณอาจปิดฝาแห้งก็กัเก็บ ไอน้ำไม่แน่นพอ หรือคุณอาจทำ น้ำลั่นออกมาเล็กน้อยที่รอบช่องเติมน้ำ	ปิดเตารีดแล้วทิ้งไว้ให้เย็นลง ถอดฝาแห้งก็กัเก็บ ไอน้ำ เช็ดน้ำรอบช่องเติมน้ำ แล้วปิดฝาแห้งก็กัให้แน่นอีกครั้ง จากนั้นเปิดสวิตช์เตารีด
ปรากฏรอยเปียกบนเนื้อผ้าขณะรีดผ้า	รอยเปียกที่ปรากฏบนเนื้อผ้าหลังจากใช้พลังไอน้ำได้ครู่หนึ่งนั้น อาจเกิดจากการมีไอน้ำควบแน่นอยู่ในโต๊ะรองรีด ให้รีดรอยเปียกจนแห้งโดยไม่ให้พลังไอน้ำ หากด้านล่างของโต๊ะรองรีดเปียก ให้เช็ดด้วยผ้าแห้ง	ในการป้องกันไม่ให้ไอน้ำควบแน่นบนโต๊ะรองรีด ให้ใช้โต๊ะรองรีดที่มีตาข่ายลวดอยู่ด้านบน

一般說明 (圖 1)

- A** 膠管
- B** 溫度指示燈
- C** 溫度控制設定
- D** 蒸汽噴射鈕
- E** 強力噴射蒸汽按鈕
- F** 蒸汽箱保護蓋
- G** 底座
- H** 蒸汽箱
- I** 電線
- J** 蒸汽預備指示燈 (僅適用 GC6360)
- K** 蒸汽箱開關兼電源指示燈
- L** 蒸汽控制鈕
- M** 熨斗開關兼電源指示燈
- N** 「蒸汽箱已空」指示燈 (僅適用 GC6360)
- O** 底盤

重要事項

在使用本產品前，請先仔細閱讀本使用手冊，並保留說明以供日後參考。

- 在使用前，請先檢查標籤上所標示的電壓是否與當地的電源系統電壓一致。
- 如果產品附有接地插頭，則必須插入吻合的接地插座上。
- 插頭、電線、膠管或產品本身受損時，抑或是產品曾摔落或漏電時，請勿使用。
- 定期檢查電線與膠管，看看是否受損。
- 如果電源線或膠管損壞，必須交由飛利浦、飛利浦授權之服務中心，或是具備相同資格的技師更換，以免發生危險。
- 當本產品連接到電源時，必須有人看顧。
- 請勿將熨斗或蒸汽箱浸入水中。
- 本產品不適合供下列人士 (包括小孩) 使用：身體官能或心智能力退化者，或是經驗與使用知識缺乏者。他們需要有負責其安全的人員在旁監督，或指示產品的使用方法，方可使用。
- 請勿讓孩童將本產品當成玩具。
- 請在平穩的水平面上使用熨斗及蒸汽箱。請勿將蒸汽箱置放在熨燙板上的柔軟面上。
- 僅將此熨斗與隨附的底座一同使用。
- 當底盤處於高溫時，不可讓電源線或膠管碰到底盤。
- 熨斗底座和熨斗的底盤可能會變得很燙，如果碰到可能會燙傷。當您要移動蒸汽箱時，請勿觸碰底座。
- 熨燙好衣服要清潔本產品時，如果要裝水或倒掉水槽的水，甚至是要暫時離開熨斗時，都要把熨斗放在底座上，把熨斗開關和蒸汽箱切到「關」，並把牆上插座的電線插頭拔下。
- 若蒸汽在裝置加熱時，由蒸汽箱保護蓋下逸出，請關閉電源，並將蒸汽箱保護蓋鎖緊。若蒸汽仍持續在裝置加熱時溢出，請關閉電源，並與飛利浦授權服務中心連絡。
- 蒸汽箱溫度仍高時，請勿將保護蓋從蒸汽箱移除。請遵照本使用手冊之後的指示操作。
- 請勿在蒸汽箱上使用除了產品隨附的保護蓋之外的其它保護蓋，因為此保護蓋同時具有安全閘的功能。
- 本電器用品僅供家用。

電磁場 (EMF)

本飛利浦產品符合電磁場 (electromagnetic fields, EMF) 所有相關標準。若正確處理及依照本使用手冊之說明進行操作，根據現有之科學文獻來看，使用本產品並無安全顧慮。

第一次使用前

- 1 撕下底盤上所有貼紙或保護膜，再以軟布清潔底盤表面。
- 2 完全解開電源線和膠管。
- 3 將蒸汽箱放在穩固、水平的表面上。
- 4 將熨斗置於底座上。

使用前準備

在蒸汽箱中注水

蒸汽箱絕不可浸在水中。

熨斗與蒸汽箱溫度仍高時不可打開蒸汽箱保護蓋。

請勿將香水、醋、澱粉、除水垢劑、熨燙添加劑或其他化學物質加入蒸汽箱中。

- 1 從插座拔下電源插頭。
- 2 慢慢旋下蒸汽箱保護蓋。(圖 2)

注意：取下保護蓋時您可能會聽到一個聲音。這是因為真空或蒸汽箱裡的剩餘壓力所致，完全正常。

- 3 將自來水注入蒸汽箱直到最高水位為止(最高 1 公升)。(圖 3)

注意：如果您居住地的自來水質硬度很高，我們建議您用等量的蒸餾水調合，或是僅使用蒸餾水。

- 4 注水後擦掉注水口附近的水分。
- 5 把保護蓋旋進蒸汽箱注水口並且鎖緊。

快速加水

若蒸汽箱在熨燙期間用完裡面的水，請遵守以下程序為蒸汽箱迅速加水。
僅適用 GC6360：「蒸汽箱已空」指示燈表示必須為蒸汽箱加水。

- 1 不要拔掉本產品的插頭，熨斗開關要保持在「開」。(圖 4)
- 2 把蒸汽箱開關切到「關」。
- 3 按下蒸汽噴射鈕，直到聽不見蒸汽溢出本產品的聲音為止。(圖 5)
- 4 用一塊布蓋住蒸汽箱保護蓋。
- 5 繼續按下蒸汽噴射鈕，逆時針轉動蒸汽箱保護蓋，慢慢旋出來。如此便能釋放蒸汽箱內的壓力。
- 6 確定蒸汽箱內已無蒸汽。
- 7 從插座拔下電源插頭。
- 8 等待約 2 分鐘，讓電器冷卻。
- 9 按照「在蒸汽箱中注水」一節的說明在蒸汽箱中注水，再讓產品加熱。

設定溫度

- 1 將熨斗置於底座上。
- 2 將溫度控制設定轉到適當的位置來設定所需的熨燙溫度。(圖 6)
關於適當的熨燙溫度，請檢查洗濯指示標籤：

洗濯指示標籤上的符號	布料種類	溫度設定	蒸汽設定
	合成纖維 (例如：醋酸纖維、壓克力纖維、人造絲、聚醯胺、聚酯纖維) 和絲織品	●	MIN (請參閱「無蒸汽熨燙」)
	毛料	●●	低到中
	棉、亞麻布	●●●	中到 MAX
	請注意，標籤上的 表示此衣物不可熨燙。		

如果您不知道衣料是由哪一種纖維製成，請先在該衣料不起眼的部份試燙，以判斷適當的熨燙溫度。

絲織品、毛料和合成纖維：請熨燙布料的背面，以防止留下亮面印記。
請從需要最低溫的衣物開始熨燙，例如合成纖維製的衣料。

- 3 把電源插頭插進接地的插座，把蒸汽箱開關和熨斗開關都設定成「開」。(圖 7)
 - ▶ 蒸汽箱和熨斗電源指示燈亮起。熨斗的溫度指示燈也亮起。
 - ▶ 蒸汽箱和底盤開始加熱。

注意：當溫度指示燈熄滅時，即表示熨斗已達到所需的溫度。

注意：如果您以高溫熨燙，之後又將溫度控制設定到較低的溫度，請先等候溫度指示燈再次亮起，然後再繼續燙衣。如此可避免損害您的衣物。

注意：在熨燙過程中，溫度指示燈會經常亮起，這表示熨斗正在加熱到適當的溫度。

提示

- 假如衣物同時含有多種布料，請選擇最脆弱的纖維所適用的溫度 (也就是最低溫度) 來進行熨燙。例如，如果一件衣物含有 60% 的聚酯纖維和 40% 的棉，則您應以聚酯纖維 (●) 適合的溫度且不使用蒸汽來進行熨燙。
- 以蒸汽熨燙毛料時可能會出現亮面印記。如欲避免這種情形，請用一塊乾的襯布或把衣物反過來，直接熨燙反面。
- 天鵝絨和容易留下亮面印記的其他布料，在熨燙時，切勿大力壓燙，並且應以單一方向進行熨燙 (順著衣物上的絨毛紋理)。
- 熨燙染色絲織品時請勿使用蒸汽，否則會留下污點。

使用此電器

蒸汽熨燙

切勿直接對著人噴射蒸汽。

唯有在較高的熨燙溫度下，才能使用蒸汽熨燙功能 (溫度設定從 ●● 到 MAX)。

- 1 確認在蒸汽箱中有足夠的水。
- 2 選擇 ●● 到 MAX 之間的熨燙溫度。
- 3 選擇適合所選熨燙溫度的蒸汽設定。(圖 8)

48 繁體中文

- 為 ●● 溫度設定選擇低到中蒸汽設定。
- 為 ●●● 到 MAX 的溫度設定選擇中到 MAX 蒸汽設定。

注意：● 溫度設定不得使用蒸汽功能。

- 4 把電源插頭插連接地的插座，把蒸汽箱開關和熨斗開關都設定成「開」。
 - 蒸汽箱和熨斗電源指示燈亮起。熨斗的溫度指示燈也亮起。
 - 蒸汽箱和底盤開始加熱。
 - 冷啟動：底盤要花大約 2 分鐘加熱，蒸汽箱要花大約 8 分鐘加熱。
 - 快速重新加熱：若您在熨燙期間為蒸汽箱加水，蒸汽箱的水要花大約 6 分鐘加熱。

- 5 當蒸汽箱內的水溫升高至足以進行蒸汽熨燙時，蒸汽箱的電源指示燈就會熄滅。蒸汽預備指示燈亮起（僅適用 GC6360）。
 - 本產品現在已經可以蒸汽熨燙。

- 6 進行蒸汽熨燙時必須按下蒸汽噴射鈕。（圖 5）

注意：在蒸汽熨燙過程中，蒸汽預備指示燈會隨時亮起，這表示蒸汽箱正在加熱到設定的溫度。

注意：若您有一段時間沒有使用蒸汽功能，膠管中殘存的蒸汽會凝結成水。當您重新開始進行蒸汽熨燙時，水可能會噴進本產品內部、水滴會逸出底盤。

注意：若要避免水滴掉到衣物上，請把熨斗放到不需要的布上。按下蒸汽噴射鈕，直到蒸汽正常為止，然後繼續進行蒸汽熨燙。

無蒸汽熨燙

熨燙時請勿按下蒸汽噴射鈕。

- 1 設定所需的熨燙溫度（請參閱「使用前準備」的「設定溫度」之說明）。
- 2 把電源插頭插連接地的插座，把熨斗開關設定成「開」。
 - 底盤開始加熱。
- 3 熨燙時不要按下蒸汽噴射鈕。
 - 若您熨燙時意外按下蒸汽噴射鈕，蒸汽便可能逸出。若要避免這種情形，請將蒸汽箱開關切到「關」，完全切斷蒸汽供應。
 - 若蒸汽箱空了或還未加熱，會聽到水箱中有喀啦聲。這是打開蒸汽閥所導致的現象，不會傷害人體。

熨燙後

- 1 把熨斗開關設定成「開」，蒸汽箱開關切到「關」。（圖 4）
- 2 按下蒸汽噴射鈕，直到聽不見蒸汽溢出本產品的聲音為止。（圖 9）
蒸汽箱內的壓力已經釋放。
- 3 從插座拔下電源插頭。
- 4 把熨斗放在底座上、將蒸汽控制鈕設定為 MIN，讓本產品冷卻，然後才開始清潔。

功能

垂直蒸氣熨燙

切勿直接對著人噴射蒸汽。

- 若要以蒸汽熨燙吊掛的窗簾和衣物（夾克、西裝外套、外套），請讓熨斗保持垂直。（圖 10）

- 1 按下蒸汽噴射鈕。

多樣性蒸汽

蒸汽控制鈕可以無段式調整，能設定在 MIN 至 MAX 之間的任何位置 (請參閱「使用前準備」一章)。

「蒸汽箱已空」指示燈 (僅適用 GC6360)

蒸汽箱內的水在使用期間用完時，「蒸汽箱已空」指示燈就會亮起。

1 請為蒸汽箱注水 (請參閱「使用前準備」一章)。

蒸汽預備指示燈 (僅適用 GC6360)

蒸汽箱可以進行蒸汽熨燙時，蒸汽預備指示燈就會亮起。

強力噴射蒸汽 (僅適用 GC6360)

切勿直接對著人噴射蒸汽。

強力噴射蒸汽可以熨平頑固的縐褶。

1 把溫度控制設定調到 ●●● 到 MAX 之間的位置。

2 按下強力噴射蒸汽按鈕。(圖 11)

注意：當您使用強力噴射蒸汽功能時，底盤可能會偶爾流出水滴。如欲避免這種情形，使用強力噴射蒸汽功能前務必要使用蒸汽功能。

清潔與維護

熨斗

清潔熨斗前要让產品有充分的冷卻時間。

不可讓機體浸泡在水中或者在水龍頭下沖洗。

1 請用濕布清潔本熨斗。

2 用濕布和非磨蝕性的 (液體) 清潔劑擦掉底盤上的水垢和其他任何沈積物。

蒸汽箱

取下蒸汽箱保護蓋前要让本產品完全冷卻。

蒸汽箱一個月或使用大約 10 次後要沖洗一次。

1 小心取下蒸汽箱保護蓋。(圖 12)

2 以 500 毫升清水沖洗蒸汽箱，然後在水槽上方倒置蒸汽箱，將裡面的水倒出。(圖 13)

3 把保護蓋鎖回蒸汽箱。

收藏

請確認在收納之前，熨斗已完全冷卻。

1 將電源插頭從插座上拔除並讓本產品冷卻。

2 清空蒸汽箱。

3 經常檢查電源線和膠管是否仍完好安全。

環境保護

▶ 本產品壽命結束時請勿與一般家庭廢棄物一併丟棄。請將該產品放置於政府指定的回收站，此舉能為環保盡一份心力。(圖 14)

保固與服務

若您需要相關資訊或有任何問題，請瀏覽飛利浦網站 www.philips.com，或連絡您當地的飛利浦客戶服務中心 (您可以在全球保證書上找到連絡電話)。如果您當地沒有客戶服務中心，請洽詢當地飛利浦經銷商，或與飛利浦小家電服務部門聯繫。

故障排除

本章概述使用本熨斗最常會遇到的問題。詳情請參閱相關章節之說明。如果您的問題無法解決，請與您所在國家的飛利浦顧客服務中心聯繫。

問題	原因	解決方法
本產品不會變熱。	電源連接有問題。	檢查電源線，插頭和插座。
	未開啟蒸汽箱電源。	請確定蒸汽箱電源切為「On」。
開啟新買的熨斗電源時冒煙。	選定的溫度過低。	選擇較高的溫度。
	未開啟熨斗電源。	請確定熨斗電源切為「On」。
熨斗不會產生蒸汽。	本產品的某些零件在工廠內塗了薄油，所以在剛開始加熱時會冒出一些煙霧。	這個現象絕對是正常的，過一下子就會消失。
	未開啟蒸汽箱和/或熨斗電源。	將熨斗和蒸汽箱電源切為「On」。
	水箱中的水量不足。	加水至水箱 (請參閱「準備使用」單元)。
	蒸汽箱無法加熱到足夠溫度。	稍候 6 到 8 分鐘，讓蒸汽箱加熱。
	選擇的熨燙溫度太低，無法進行蒸汽熨燙。	選擇 ●● 或更高的溫度。
	將熨斗設為極高的溫度時，產生的蒸汽會變乾燥且幾乎看不見。當周遭溫度相對也很高時，產生的蒸汽會更不明顯；當熨斗溫度調到最高 (MAX) 時，則完全看不到蒸汽。	將熨斗設為較低的溫度，例如 ●●，以檢查熨斗是否真的會產生蒸汽。
水滴從底盤流出。	溫度控制設定可能過低，無法進行蒸汽熨燙。	請選擇適合蒸汽熨燙的熨燙溫度 (溫度設定 ●● 至 MAX)。
	可能未開啟熨斗電源。	將熨斗電源切為「On」並等待熨斗加熱。
	可能是將蒸汽箱放置於不穩和/或不平的表面上。	將蒸汽箱放在穩固的水平表面上。
	開始蒸汽熨燙和一段時間不使用蒸汽熨燙時，殘留在膠管中的蒸汽會冷卻且凝結成水，因此會從底盤流出水滴。	這絕對是正常現象。請把熨斗放到不需要的布上並按下蒸汽噴射鈕。布能吸走水滴。過幾秒後蒸汽就正常了。

問題	原因	解決方法
使用強力噴射蒸汽功能 (僅適用於 GC6360) 時，水滴從底盤流出。	蒸汽可能凝結在膠管中，溫度設定可能低於 ●●● 或熨斗未準備好開始蒸氣熨燙。	請確定溫度設為 ●●● 或更高。使用強力噴射蒸汽功能前，需要使用幾秒鐘蒸氣熨燙。
有小薄片和雜質從底盤產生。	這支熨斗是新的。	這是正常現象。這些物質對人體無害，熨斗用過幾次後，底盤就不會有東西跑出來了。
底盤太髒。	熨燙的溫度可能太高。	請以濕布清潔底盤。請選擇建議的熨燙溫度。
	水中雜質或化學物質可能會沈積在蒸氣通氣孔和/或底盤上。	請用濕布清潔底盤。
髒水從底盤流出。	蒸汽箱中累積太多水垢和礦物質。	請沖洗蒸汽箱。請參閱「清潔與維護」單元。
熨燙時注水口有蒸汽冒出	蒸汽箱保護蓋可能沒蓋緊，或是注水口附近濺到水。	請先關閉本產品電源讓它降溫。取下蒸汽箱保護蓋、擦掉注水口附近的水分、把蒸汽箱保護蓋再次鎖緊。接著再次開啟本產品的電源。
熨燙時衣服上會出現水印。	當衣服熨燙過一段時間後，衣服上會出現水印，這是由於凝結在燙板的蒸汽所造成的。不要使用蒸汽熨燙這些水印即使這些水印變乾。如果燙板的底部是溼的，請用乾布擦拭。	若要避免蒸汽凝結在燙板上，請使用附有金屬格架的燙板。

一般说明 (图 1)

- A** 蒸汽输送管
- B** 温度指示灯
- C** 温度旋钮
- D** 蒸汽启动器
- E** 蒸汽喷射按钮
- F** 蒸汽箱盖
- G** 熨斗座
- H** 蒸汽箱
- I** 电源线
- J** 蒸汽可用指示灯 (仅限型号 GC6360)
- K** 带电源指示灯的蒸汽箱开关
- L** 蒸汽控制
- M** 带电源指示灯的熨斗开关
- N** 蒸汽箱无水指示灯 (仅限型号 GC6360)
- O** 底板

注意事项

使用产品之前, 请仔细阅读本用户手册, 并妥善保管以供日后参考。

- 连接产品电源前, 请检查型号铭牌所标示的电压与当地电源电压是否一致。
- 如果产品附带的是接地插头, 则必须将其插至接地线的插座。
- 如果插头、电源线、蒸汽输送管或产品本身已经明显损坏, 或产品曾坠落或出现渗漏, 请勿再使用。
- 定期检查电源线和蒸汽输送管是否损坏。
- 如果电源软线和蒸汽输送管损坏, 为避免危险, 必须由制造厂或其维修部或类似的专职人员来更换。
- 在电熨斗接通电源期间, 使用者不得离开。
- 切勿将熨斗或蒸汽箱浸入水中。
- 本产品不打算由肢体不健全、感觉或精神上有障碍或缺乏相关经验和知识的人 (包括儿童) 使用, 除非有负责他们安全的人对他们使用本产品进行监督或指导。应照看好儿童, 确保他们不玩耍本产品。
- 应照看好儿童, 确保他们不会玩耍本产品。
- 一定要在稳固、平整且水平的表面上放置和使用熨斗及蒸汽箱。切勿将蒸汽箱放在熨衣板的柔软位置。
- 使用熨斗时, 必须同时使用随附的熨斗座。
- 切勿让电源线和蒸汽输送管触及高温电熨斗底板。

- ▶ 熨斗座和熨斗底板会变得非常热，如被触及，可能引起烫伤。如果要移动蒸汽箱，切勿触及熨斗座。
- ▶ 当已完成熨烫、清洁产品、注水或将水倒出水箱以及短时间离开熨斗时：请将熨斗放在熨斗座上，将熨斗开关和蒸汽箱开关设为“off（关）”，并从电源插座上拔下电源线。
- ▶ 如果在产品加热期间，有蒸汽从蒸汽箱盖的下面逸出，则应断开产品电源，然后将蒸汽箱盖拧紧。如果产品加热时还有蒸汽逸出，则应切断产品电源并与由飞利浦授权的维修中心联系。
- ▶ 只要蒸汽箱仍然是热的，就不能将蒸汽箱盖取下。请按照本手册后面提供的说明进行操作。
- ▶ 不要让电源线触及高温电熨斗底板。
- ▶ 本产品仅限于家用。

电磁场 (EMF)

这款飞利浦产品符合关于电磁场 (EMF) 的相关标准。据目前的科学证明，如果正确使用并按照本用户手册中的说明进行操作，本产品是安全的。

初次使用之前

- 1 从电熨斗底板取下所有标签或保护膜，然后用软布清洁底板。
- 2 彻底松开电源线和蒸汽输送管。
- 3 将蒸汽箱放在一个稳固、平整的表面上。
- 4 将熨斗放在熨斗座上。

使用准备

给蒸汽箱注水

切勿将蒸汽箱浸入水中。

如果熨斗和蒸汽箱仍然是热的，切勿打开蒸汽箱盖。

切勿将香水、醋、淀粉、除垢剂、烫衣剂或其它化学品注入蒸汽箱内。

- 1 将插头从电源插座中拔下：
- 2 慢慢拧松蒸汽箱盖。(图 2)

注：取下盖子时，可能会发出一声响，这是由蒸汽箱内的真空或残余压力引起的，完全正常。

- 3 将自来水注入到蒸汽箱的最高水位（最多 1 升）。(图 3)

注：如果您所在地区的自来水硬度很高，我们建议您将自来水与等量的蒸馏水混合后再使用，或仅使用蒸馏水。

- 4 完成注水后，请将注水孔周围的水擦拭干净。

5 将盖子拧紧到蒸汽箱的注水孔上。





快速注水

如果在熨烫过程中蒸汽箱内水被耗干，请按照下列步骤快速地为蒸汽箱重新注水。仅限型号 GC6360：蒸汽箱无水指示灯表示您必须向蒸汽箱重新注水。

- 1** 使产品保持与电源接通状态，确保熨斗开关已设为“on（开）”。（图 4）
- 2** 将蒸汽箱开关设为“off（关闭）”。
- 3** 按下蒸汽启动器，直到听不到任何蒸汽从产品中逸出的声音为止。（图 5）
- 4** 在蒸汽箱盖上铺一块布。
- 5** 按下蒸汽启动器不要松手，然后慢慢地将蒸汽箱盖朝逆时针方向拧松。此操作可释放蒸汽箱压力。
- 6** 确保蒸汽箱中已无蒸汽。
- 7** 将插头从电源插座中拔下：
- 8** 让产品冷却大约 2 分钟。
- 9** 按照“给蒸汽箱注水”部分的说明给蒸汽箱注水，并让产品重新加热。

设定温度

- 1** 将熨斗放在熨斗座上。
- 2** 要设定所需熨烫温度，请将温度转盘转到适当位置。（图 6）
检查衣服标签以了解所需熨烫温度：

衣服标签上的符号	纤维类型	温度设定	蒸汽设定
	合成纤维（如醋酸纤维、聚丙烯、粘胶纤维、聚酰胺、聚脂）及丝绸	●	最小（见“无蒸汽熨烫”）
	羊毛	●●	低到中
	棉，亚麻	●●●	中到最大
	请注意标签上的  是指该布料不能熨烫。		

如果您不知衣物是由何种纤维组成，找一处穿时看不见的地方熨，试试何种温度最合适。真丝织品及合成纤维要翻到内面熨烫以防发亮。从需要最低熨烫温度的布料开始熨烫，如合成纤维织物。

- 3** 将电源插头插入接地的壁装插座中，然后将蒸汽箱开关和熨斗开关都设为“On（开）”。（图 7）
 - 蒸汽箱和熨斗的电源指示灯亮起。熨斗上的温度指示灯也亮起。
 - 蒸汽箱和底板开始加热。

注：当温度指示灯熄灭时，说明熨斗已经达到熨烫温度。

注：如果先在较高温度下熨烫，然后又调到较低温度，则应等到温度指示灯再次亮起后，才能继续熨烫。这样能防止衣物损坏。

注：熨烫期间，温度指示灯会时亮时灭。这说明熨斗正在加热至合适温度。

使用提示

- 如果衣物是由多种纤维组成的，则必须将温度定在适用于最细致纤维的温度，如最低温度。比如，某块织物是由 60% 的聚脂和 40% 的棉构成，则温度应在指示聚脂的温度 (●)，进行无蒸汽熨烫。
- 如果用蒸汽熨烫羊毛织物，可能导致其局部发亮。为避免此情况发生，可在熨烫时压一块干布，或将衣物翻转过来熨烫其内面。
- 对于丝绒织品及其它容易局部发亮的布料，应朝一个方向（顺毛方向）轻熨。
- 熨烫彩色丝绸时切勿使用蒸汽，否则会留下水渍。

使用本产品

蒸汽电熨斗

不要将蒸汽直接对着他人。

蒸汽熨烫只能在较高熨烫温度下使用（温度设定为●●到 MAX（最高））。

1 确保蒸汽箱内有足够的水。

2 选择熨烫温度（从●●到 MAX（最高））。

3 选择一个适合所选熨烫温度的蒸汽设定：（图 8）

- 对于温度设定 ●●，应选择中等以下的蒸汽设定。
- 对于 ●●●到 MAX（最高）的温度设定，应选择中到 MAX（最大）的蒸汽设定。

注：在温度设定 ● 条件下无法使用蒸汽功能。

4 将电源插头插入接地的壁装插座中，然后将蒸汽箱开关和熨斗开关都设为“On（开）”。

- ▶ 蒸汽箱和熨斗的电源指示灯亮起。熨斗上的温度指示灯也亮起。
- ▶ 蒸汽箱和底板开始加热。
- 冷启动：底板需要约 2 分钟的加热时间，蒸汽箱则需要约 8 分钟加热时间。
- 快速再加热：如果在熨烫过程中再次向蒸汽箱中注水，则蒸汽箱中的水大约需要 6 分钟的加热时间。

5 一旦蒸汽箱中的水温度足以进行蒸汽熨烫，则蒸汽箱的通电指示灯熄灭。蒸汽可用指示灯亮起（仅限型号 GC6360）。

▶ 此时，产品可以用于蒸汽熨烫。

6 蒸汽熨烫期间要一直按着蒸汽启动器。（图 5）

注：蒸汽熨烫期间，蒸汽可用指示灯会时亮时灭。这说明蒸汽箱正在加热至合适温度。

注：如果您暂时停止了使用蒸汽熨烫，留在蒸汽输送管中的蒸汽会冷凝成水。再次开始蒸汽熨烫时，产品内部会发生喷溅，一些水滴便会从底板溢出。

注：为了防止水滴落到您的衣服上，可将熨斗置于一块旧布上。按住蒸汽启动器，直到正常喷射蒸汽之后，再开始熨烫。

无蒸汽熨烫

熨烫时，不要按蒸汽启动器。

1 设定所需的熨烫温度（见“使用准备”一章中的“设定温度”一节）。

- 2 将电源插头插入接地的壁装插座，并将熨斗开关设为“on（开）”。
 - 1 底板开始加热。
- 3 不按蒸汽启动器直接熨烫。
 - 1 熨烫期间，如果不小心按了蒸汽启动器，就会有蒸汽逸出。为避免此情况发生，请将蒸汽箱开关设定为“off（关）”，以完全切断蒸汽输送源。
 - 1 如果蒸汽箱无水或还未加热，您将听到蒸汽箱内发出喀嗒声。这种现象是由于蒸汽阀打开而引起的，无任何负面影响。

熨烫后

- 1 将熨斗开关设为“on（开）”，同时将蒸汽箱开关设为“off（关）”。(图 4)
- 2 按下蒸汽启动器，直到听不到任何蒸汽从产品中逸出的声音为止。(图 9)
这时蒸汽箱压力得到释放。
- 3 将插头从电源插座中拔下：
- 4 将熨斗放在熨斗座上，将蒸汽控制旋钮设为 MIN（最小），直到产品完全冷却后，再开始清洁产品。

功能

垂直蒸汽熨烫

不要将蒸汽直接对着他人。

- 1 要熨烫悬挂着的窗帘和衣物（夹克、套装、外套），竖着握住熨斗即可。(图 10)

- 1 按下蒸汽启动器。

可调蒸汽量

可在 MIN（最小）与 MAX（最大）之间随意调节蒸汽控制旋钮（见“使用准备”一章）。

蒸汽箱无水指示灯（仅限型号 GC6360）

使用时如果蒸汽箱中的水已耗尽，则蒸汽箱无水指示灯将亮起。

- 1 给蒸汽箱注水（见“使用准备”一章）。

蒸汽可用指示灯（仅限型号 GC6360）

当蒸汽箱可以进行蒸汽熨烫时，蒸汽可用指示灯将亮起。

蒸汽喷射（仅限型号 GC6360）

不要将蒸汽直接对着他人。

强劲的蒸汽喷射有助于去除顽固皱褶。

- 1 将温度旋钮调到 ●●● 与 MAX 之间的位置。

- 2 按下蒸汽喷射按钮。(图 11)

注：当您使用蒸汽喷射功能时，底板有时会喷出水滴。为避免此情况，应在使用蒸汽喷射功能之前使用蒸汽功能。

清洁和保养

熨斗

清洁熨斗前应让产品充分冷却。

切勿将熨斗浸在水中，也不要自来水下冲洗。

- 1 用湿布清洁熨斗。
- 2 用湿布和非腐蚀性（液体）清洁剂抹去底板上的水垢和其它沉积物。

蒸汽箱

取下蒸汽箱盖之前应让产品充分冷却。

每月冲洗一次，或每使用 10 次左右冲洗一次。

- 1 取下蒸汽箱盖时应小心谨慎。（图 12）
- 2 用 500 毫升清水冲洗蒸汽箱。然后将蒸汽箱倒置在水池上方，将水倒出。（图 13）
- 3 将盖子拧回蒸汽箱。

存放

确保在存放熨斗前，熨斗已经充分冷却。

- 1 从电源插座中拔下电源插头，让产品充分冷却。
- 2 将蒸汽箱倒空。
- 3 定期检查电源线和蒸汽输送管是否完好、安全。

环保

- ▶ 弃置产品时，请不要将其与一般生活垃圾堆放在一起；应将其交给官方指定的回收中心。这样做有利于环保。（图 14）

保修与服务

如果您需要详细信息或有任何问题，请浏览飞利浦网站，地址为 www.philips.com。您也可以与贵国的飞利浦顾客服务中心联系（您可以从全球保修卡中找到电话号码）。如果贵国没有飞利浦顾客服务中心，请与当地的飞利浦经销商或与飞利浦家庭小电器的维修中心联系。

故障种类和处理方法

本章归纳了您的熨斗在使用时最常遇到的问题。有关详细说明，请参阅相关章节。如果您无法解决问题，请与贵国的飞利浦客户服务中心联系。

问题	原因	解决方法
产品不能变热。	接触不良。	检查电源线、插头和电源插座。
	蒸汽箱没有打开。	确保蒸汽箱开关设定为“on”（开）。

问题	原因	解决方法
	选定的温度设置太低。	选择高一点的温度。
	熨斗电源未开。	确保熨斗开关设定为“on”（开）。
首次打开熨斗电源时，熨斗冒烟。	产品的某些零件在工厂涂了少许油，当第一次加热时，会冒一些烟。	这种现象是完全正常的，过一会儿就会停止。
熨斗没有蒸汽。	蒸汽箱和/或熨斗可能没有打开。	将熨斗和蒸汽箱的开关均设在“on（开）”的位置。
	水箱中水不足。	将水箱注满水（见“使用准备”一章）。
	蒸汽箱未充分加热。	等待蒸汽箱加热 6 到 8 分钟。
	选择的熨烫温度太低，无法进行蒸汽熨烫。	选择 ●● 或更高的温度。
	当熨斗设定到非常高的温度时，产生的蒸汽是干的，几乎看不见。当环境温度较高时，蒸汽将更难看见。而当温度设定为最高 (MAX) 时，蒸汽则将完全看不见。	将熨斗的温度设定低一些，如 ●●，以便检查熨斗是否真的产生了蒸汽。
底板有水滴冒出。	温度转盘设定的温度可能太低，不足以进行蒸汽熨烫。	选择适合蒸汽熨烫的温度（温度设定从 ●● 到 MAX（最高））。
	您可能没有打开熨斗。	将熨斗开关设在“on（开）”的位置，并等待熨斗加热。
	您可能将蒸汽箱放在了不稳固和/或不平坦的表面上。	将蒸汽箱放在稳固、平坦的表面上。
	在进行蒸汽熨烫时，如果暂时停止蒸汽熨烫，仍留在蒸汽输送管中的蒸汽将冷却并凝结成水，并从底板冒出。	这是完全正常的。将熨斗置于一块旧布上，按下蒸汽启动器。这块布可吸收水滴。几秒钟之后，蒸汽便会恢复正常。
当我使用蒸汽喷射功能时，有水滴从底板渗出（仅限 GC6360）。	蒸汽可能已凝结在输送管中，温度可能设置在了 ●●● 以下或者产品可能还不足以进行蒸汽熨烫。	请确保温度设置在了 ●●● 或更高。在使用蒸汽喷射功能之前请先进行几秒钟普通蒸汽熨烫。
底板内冒出水垢和杂质。	熨斗是新的。	这是正常现象。这些颗粒无害，熨斗用过几次后，底板就不会再出现颗粒了。
熨斗底板不干净。	您可能用来熨烫的温度过高。	用湿布清洁熨斗底板。选择推荐的熨烫温度。
	水中的杂质或化学物质沉积在蒸汽出口和/或底板上。	用湿布清洁熨斗底板。

PHILIPS



产品 : 飞利浦压力式蒸汽电熨斗
型号 : GC6360, GC6340
额定电压 : 220V~
额定频率 : 50 Hz
额定输入功率: 1900W
生产日期 : 请见产品底部
产地 : 中国 /XX

珠海经济特区飞利浦家庭电器有限公司
中国珠海市三灶镇琴石工业区
邮政编码: 519040
电话: 0756 - 7621898

全国顾客免费服务热线: 800 8203 678

本产品根据国标 GB4706.1-1998, GB4706.2-2003,
GB4343.1-2003 及 GB17625.1-2003 制造

请妥善保管本使用说明书

发行日期: **2007/03/28**

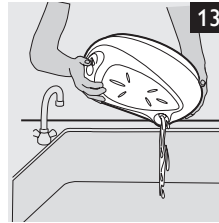
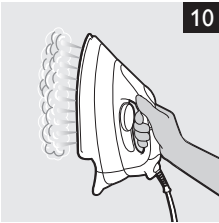
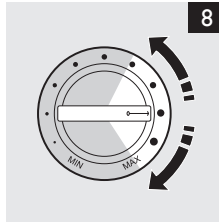
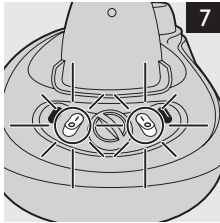
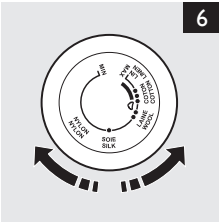
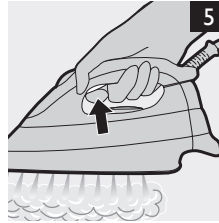
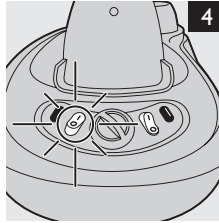
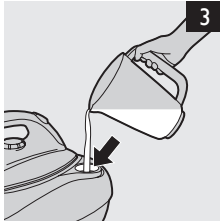
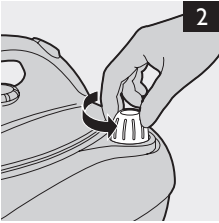



www.philips.com

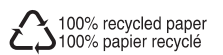

4239.000.6308.2